

**Pioneer**

**AVH-X5700DAB  
AVH-X3700DAB  
AVH-X2700BT**

DVD RDS AV RECEIVER  
AUTORADIO AV RDS LECTEUR DE DVD  
SINTOLETTORE DVD RDS CON AV  
RADIO AV RDS CON DVD  
DVD-RDS-AV-EMPFÄNGER  
DVD RDS AV-ONTVANGER

Installation Manual  
Manuel d'installation  
Manuale d'installazione  
Manual de instalación  
Installationsanleitung  
Installatiehandleiding

English

Français

Italiano

Español

Deutsch

Nederlands

# Connection

## Precautions

### Your new product and this manual

- Do not operate this product, any applications, or the rear view camera option (if purchased) if doing so will divert your attention in any way from the safe operation of your vehicle. Always observe safe driving rules and follow all existing traffic regulations. If you experience difficulty in operating this product or reading the display, park your vehicle in a safe location and apply the parking brake before making the necessary adjustments.
- Do not install this product where it may (i) obstruct the driver's vision, (ii) impair the performance of any of the vehicle's operating systems of safety features, including airbags, hazard lamp buttons, or (iii) impair the driver's ability to safely operate the vehicle. In some cases, it may not be possible to install this product because of the vehicle type or the shape of the vehicle interior.

### Important safeguards

#### **⚠ WARNING**

Pioneer does not recommend that you install this product yourself. This product is designed for professional installation only. We recommend that only authorized Pioneer service personnel, who have special training and experience in mobile electronics, set up and install this product. **NEVER SERVICE THIS PRODUCT YOURSELF.** Installing or servicing this product and its connecting cables may expose you to the risk of electric shock or other hazards, and can cause damage to this product that is not covered by warranty.

### Precautions before connecting the system

#### **⚠ WARNING**

Do not take any steps to tamper with or disable the parking brake interlock system which is in place for your protection. Tampering with or disabling the parking brake interlock system could result in serious injury or death.

#### **⚠ CAUTION**

- Secure all wiring with cable clamps or electrical tape. Do not allow any bare wiring to remain exposed.
- Do not directly connect the yellow lead of this product to the vehicle battery. If the lead is directly connected to the battery, engine vibration may eventually cause the insulation to fail at the point where the wire passes from the passenger compartment into the engine compartment. If the yellow lead's insulation tears as a result of contact with metal parts, short-circuiting can occur, resulting in considerable danger.
- It is extremely dangerous to allow cables to become wound around the steering column or shift lever. Be sure to install this product, its cables, and wiring away in such so that they will not obstruct or hinder driving.
- Make sure that the cables and wires will not interfere with or become caught in any of the vehicle's moving parts, especially the steering wheel, shift lever, parking brake, sliding seat tracks, doors, or any of the vehicle's controls.
- Do not route wires where they will be exposed to high temperatures. If the insulation heats up, wires may become damaged, resulting in a short circuit or malfunction and permanent damage to the product.
- Do not shorten any leads. If you do, the protection circuit (fuse holder, fuse resistor or filter, etc.) may fail to work properly.
- Never feed power to other electronic products by cutting the insulation of the power supply lead of this product and tapping into the lead. The current capacity of the lead will be exceeded, causing overheating.

- **Unsachgemäßer Einbau kann zum Erlöschen der Garantie des Fahrzeugherstellers führen.**
- **Beachten Sie alle Vorschriften und Sicherheitshinweise des Kfz-Herstellers, insbesondere die Vorschriften zu Alarmanlage, Wegfahrsperre und Airbag!**

### Before installing this product

- Use this unit with a 12-volt battery and negative grounding only. Failure to do so may result in a fire or malfunction.
- To avoid shorts in the electrical system, be sure to disconnect the (-) battery cable before installation.

## To prevent damage

#### **⚠ WARNING**

- Use speakers over 50 W (output value) and between 4 Ω to 8 Ω (impedance value). Do not use 1 Ω to 3 Ω speakers for this unit.
- The black lead is ground. Please ground this lead separately from the ground of high-current products such as power amps. Do not ground more than one product together with the ground from another product. For example, you must separately ground any amp unit away from the ground of this product. Connecting grounds together can cause a fire and/or damage the products if their grounds became detached.
- When replacing the fuse, be sure to only use a fuse of the rating prescribed on this product.
- This product cannot be installed in a vehicle without ACC (accessory) position on the ignition switch.



ACC position

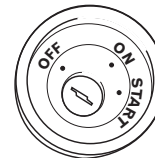

No ACC position

- To avoid short-circuiting, cover the disconnected lead with insulating tape. It is especially important to insulate all unused speaker leads, which if left uncovered may cause a short circuit.
- For connecting a power amp or other devices to this product, refer to the manual for the product to be connected.

### Notice for the blue/white lead

- When the ignition switch is turned on (ACC ON), a control signal is output through the blue/white lead. Connect to an external power amp's system remote control terminal, the auto-antenna relay control terminal, or the antenna booster power control terminal (max. 300 mA 12 V DC). The control signal is output through the blue/white lead, even if the audio source is switched off.

# Connection

## This product

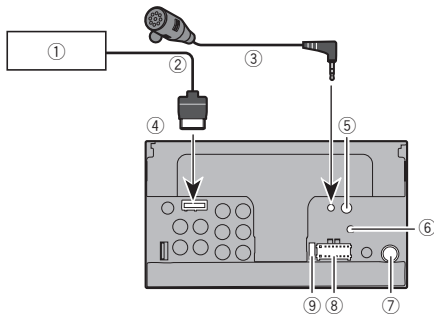

- ① Pioneer navigation system  
Please contact your dealer to 4 m inquire about the connectable navigation unit.
- ② RGB cable(Supplied with Navigation system)
- ③ Microphone 4 m
- ④ This product
- ⑤ Wired remote input  
Hard-wired remote control adapter can be connected (sold separately).
- ⑥ Digital Radio antenna input  
(AVH-X5700DAB) (AVH-X3700DAB)
- ⑦ Antenna jack
- ⑧ Power supply
- ⑨ Fuse (10 A)

## Power cord

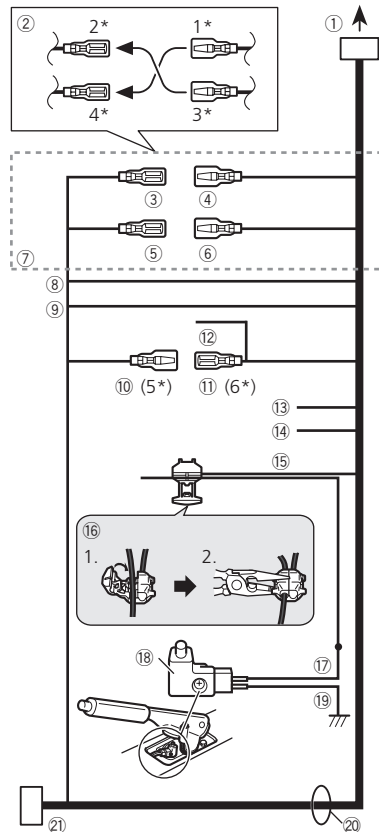

- ① To power supply
- ② Depending on the kind of vehicle, the function of 2\* and 4\* may be different. In this case, be sure to connect 1\* to 4\* and 3\* to 2\*.
- ③ Yellow (2\*)  
Back-up (or accessory)
- ④ Yellow (1\*)  
Connect to the constant 12 V supply terminal.
- ⑤ Red (4\*)  
Accessory (or back-up)
- ⑥ Red (3\*)  
Connect to terminal controlled by ignition switch (12 V DC).
- ⑦ Connect leads of the same color to each other.
- ⑧ Orange/white  
To lighting switch terminal.
- ⑨ Black (ground)  
To vehicle (metal) body.
- ⑩ Blue/white (5\*)  
The pin position of the ISO connector will differ depending on the type of vehicle. Connect 5\* and 6\* when Pin 5 is an antenna control type. In another type of vehicle, never connect 5\* and 6\*.
- ⑪ Blue/white (6\*)  
Connect to auto-antenna relay control terminal (max. 300 mA 12 V DC).
- ⑫ Blue/white  
Connect to system control terminal of the power amp (max. 300 mA 12 V DC).
- ⑬ Violet/white  
Of the two lead wires connected to the back lamp, connect the one in which the voltage changes when the gear shift is in the REVERSE (R) position. This connection enables the unit to sense whether the car is moving forwards or backwards.
- ⑭ Yellow/black  
If you use an equipment with Mute function, wire this lead to the Audio Mute lead on that equipment. If not, keep the Audio Mute lead free of any connections.
- ⑮ Light green  
Used to detect the ON/OFF status of the parking brake. This lead must be connected to the power supply side of the parking brake switch.
- ⑯ Connection method  
1 Clamp the lead.  
2 Clamp firmly with needle-nosed pliers.
- ⑰ Power supply side
- ⑱ Parking brake switch
- ⑲ Ground side
- ⑳ Speaker leads  
White: Front left + or high range left +  
White/black: Front left - or high range left -

# Connection

Grey: Front right + or high range right +  
 Grey/black: Front right – or high range right –  
 Green: Rear left + or middle range left +  
 Green/black: Rear left – or middle range left –  
 Violet: Rear right + or middle range right +  
 Violet/black: Rear right – or middle range right –

## ② ISO connector

In some vehicles, the ISO connector may be divided into two. In this case, be sure to connect to both connectors.

- The position of the parking brake switch depends on the vehicle model. For details, consult the vehicle Owner's Manual or dealer.
- When a subwoofer is connected to this product instead of a rear speaker, change the rear output setting in the initial setting. The subwoofer output of this product is monaural.
- When using a subwoofer of 70W (2Ω), be sure to connect the subwoofer to the violet and violet/black leads of this unit. Do not connect anything to the green and green/black leads.

## Power amp (sold separately)

### Without internal amp

#### ⓘ Important

The speaker leads are not used when this connection is in use.

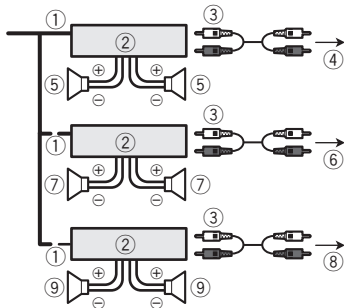

### With internal amp

#### ⓘ Important

Front speaker and Rear speaker signals (STD) or middle range speaker and high range speaker signals (NW) are output from the speaker leads when this connection is in use.

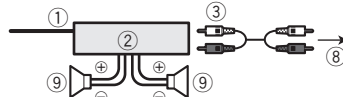

- ① System remote control  
Connect to Blue/white cable.
  - ② Power amp (sold separately)
  - ③ Connect with RCA cable (sold separately)
  - ④ To Rear output (STD)  
To middle range output (NW)
  - ⑤ Rear speaker (STD)  
Middle range speaker (NW)
  - ⑥ To Front output (STD)  
To high range output (NW)
  - ⑦ Front speaker (STD)  
High range output (NW)
  - ⑧ To subwoofer output (STD)  
To low range output (NW)
  - ⑨ Subwoofer (STD)  
Low range speaker (NW)
- Change the speaker mode to standard mode (STD) or network mode (NW).
  - ☞ For details, refer to Operation Manual.
  - You can change the RCA output of the subwoofer depending on your subwoofer system.
  - The subwoofer output of this product is monaural.

## iPhone and smartphone

- For details on how to connect an external device using a separately sold cable, refer to the manual for the cable.
- For details concerning the connection, operations and compatibility of iPhone, refer to Operation Manual.
- For details concerning the connection and operations of Android device, refer to Operation Manual.

## iPhone with Lightning connector

### Connecting via the USB port

The USB interface cable for iPod / iPhone (CD-IU52) (sold separately) is required for the connection.

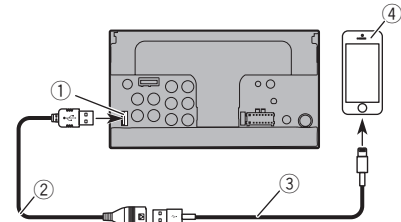

- ① USB port
- ② USB cable 1.5 m
- ③ USB interface cable for iPod / iPhone (CD-IU52) (sold separately)
- ④ iPhone with Lightning connector

## iPhone with 30-pin connector

### Connecting via the AUX input

The USB interface cable for iPod / iPhone (CD-IU201V) (sold separately) is required for the connection.

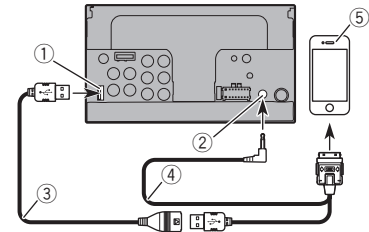

- ① USB port

# Connection

- ② AUX input
- ③ USB cable 1.5 m
- ④ USB interface cable for iPod / iPhone (CD-IU201V) (sold separately)
- ⑤ iPhone with 30-pin connector

## Android or MirrorLink device

### Connecting via the USB port

The USB interface cable for Android or MirrorLink™ devices (CD-MU200) (sold separately) is required for the connection.

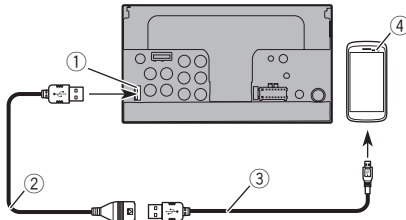

- ① USB port
- ② USB cable (supplied with CD-MU200)
- ③ USB - micro USB cable (Type USB A - micro USB B) (supplied with CD-MU200)
- ④ Android or MirrorLink device

## Camera

### About rear view camera

When you use the rear view camera, the rear view image is automatically switched from the video by moving the shift lever to **REVERSE (R)**. **Camera View** mode also allows you to check what is behind you while driving.

### ⚠WARNING

USE INPUT ONLY FOR REVERSE OR MIRROR IMAGE REAR VIEW CAMERA. OTHER USE MAY RESULT IN INJURY OR DAMAGE.

### ⚠CAUTION

- The screen image may appear reversed.
- With the rear view camera you can keep an eye on trailers, or back into a tight parking spot. Do not use for entertainment purposes.

- Objects in rear view may appear closer or more distant than in reality.
- The image area of full-screen images displayed while backing or checking the rear of the vehicle may differ slightly.

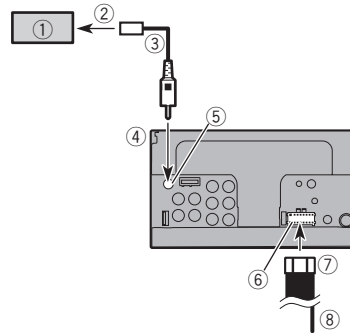

- ① Rear view camera (ND-BC6) (sold separately)
- ② To video output
- ③ RCA cable (supplied with ND-BC6)
- ④ This product
- ⑤ Brown (R.C IN)
- ⑥ Power supply
- ⑦ Power cord
- ⑧ Violet/white (REVERSE-GEAR SIGNAL INPUT)

➔ Power cord on page 3

- Connect only the rear view camera to R.C IN. Do not connect any other equipment.
- Some appropriate settings are required to use rear view cameras.
- ➔ For details, refer to Operation Manual.

## External video component and the display

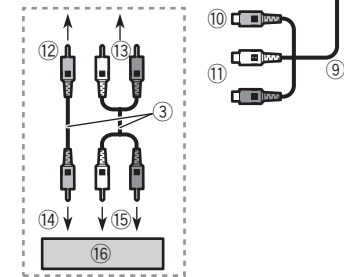
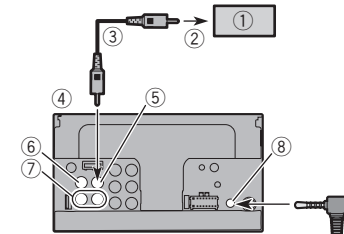

- ① Rear display with RCA input jacks
- ② To video input
- ③ RCA cables (sold separately)
- ④ This product
- ⑤ Yellow (V OUT)
- ⑥ Yellow (V IN)
- ⑦ Red, white (R IN, L IN)
- ⑧ AUX input
- ⑨ Mini-jack AV cable (CD-RM10) (sold separately)
- ⑩ Yellow
- ⑪ Red, white
- ⑫ To Yellow
- ⑬ To Red, white
- ⑭ To video output
- ⑮ To audio outputs
- ⑯ External video component (sold separately)

# Connection

- The appropriate setting is required to use the external video component.
- ↻ For details, refer to Operation Manual.

## **⚠WARNING**

**NEVER install the rear display in a location that enables the driver to watch the video source while driving.**

This product's rear video output is for connection of a display to enable passengers in the rear seats to watch the video source.

# Installation

## Precautions before installation

### ⚠ CAUTION

Never install this product in places where, or in a manner that:

- Could injure the driver or passengers if the vehicle stops suddenly.
- May interfere with the driver's operation of the vehicle, such as on the floor in front of the driver's seat, or close to the steering wheel or shift lever.
- To ensure proper installation, be sure to use the supplied parts in the manner specified. If any parts are not supplied with this product, use compatible parts in the manner specified after you have the parts' compatibility checked by your dealer. If parts other than supplied or compatible ones are used, they may damage internal parts of this product or they may work loose and the product may become detached.
- Do not install this product where it may (i) obstruct the driver's vision, (ii) impair the performance of any of the vehicle's operating systems or safety features, including airbags, hazard lamp buttons or (iii) impair the driver's ability to safely operate the vehicle.
- Never install this product in front of or next to the place in the dashboard, door, or pillar from which one of your vehicle's airbags would deploy. Please refer to your vehicle's owner's manual for reference to the deployment area of the frontal airbags.

## Before installing

- Consult with your nearest dealer if installation requires drilling holes or other modifications of the vehicle.
- Before making a final installation of this product, temporarily connect the wiring to confirm that the connections are correct and the system works properly.

## Installation notes

- Do not install this product in places subject to high temperatures or humidity, such as:
  - Places close to a heater, vent or air conditioner.
  - Places exposed to direct sunlight, such as on top of the dashboard.
  - Places that may be exposed to rain, such as close to the door or on the vehicle's floor.
- Install this product horizontally on a surface within 0 to 30 degrees tolerance (within 5 degrees to the left or right). Improper installation of the unit with the surface tilted more

than these tolerances increases the potential for errors in the vehicle's location display, and might otherwise cause reduced display performance.

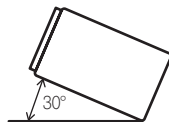

- When installing, to ensure proper heat dispersal when using this unit, make sure you leave ample space behind the rear panel and wrap any loose cables so they are not blocking the vents.

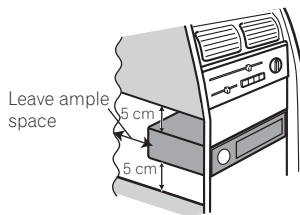

## Before installing this product

### 1 Remove the trim ring.

Extend top and bottom of the trim ring outwards to remove the trim ring.

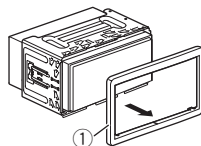

① Trim ring

### 2 Insert the supplied extraction keys into both sides of the unit until they click into place.

### 3 Pull the unit out of the holder.

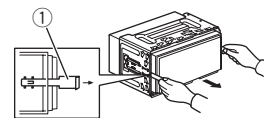

① Extraction key

## Installation with the holder

### 1 Install the holder into the dashboard.

### 2 Secure the mounting sleeve by using a screwdriver to bend the metal tabs (90°) into place.

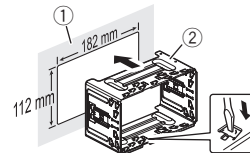

① Dashboard

② Holder

### 3 Install this product into the holder.

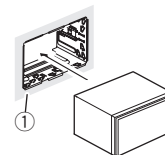

① Dashboard

# Installation

## 4 Attach the trim ring.

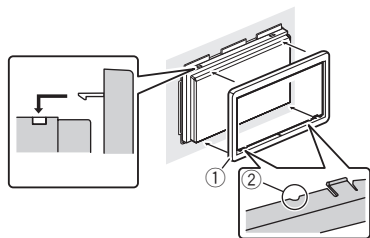

- 1 Trim ring
  - 2 Groove
- Attach the trim ring with the side with a groove facing downward.

## Installation using the screw holes on the side of this product

### ● Fastening this product to the factory radio-mounting bracket.

Position this product so that its screw holes are aligned with the screw holes of the bracket, and tighten the screws at three locations on each side. Use either the truss head screws (5 mm × 8 mm) or flush surface screws (5 mm × 9 mm), depending on the shape of the bracket's screw holes.

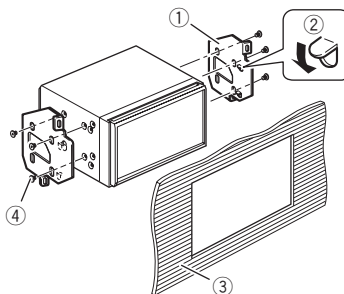
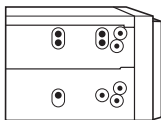

- 1 Factory radio-mounting bracket
- 2 If the pawl interferes with installation, you may bend it down out of the way.
- 3 Dashboard or console
- 4 Truss head screw or flush surface screw  
Be sure to use the screws supplied with this product.

## Installing the microphone

- Install the microphone in a place where its direction and distance from the driver make it easiest to pick up the driver's voice.
- Be sure to turn off (ACC OFF) the product before connecting the microphone.

## Mounting on the sun visor

### 1 Fit the microphone lead into the groove.

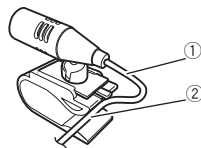

- 1 Microphone lead
- 2 Groove

### 2 Attach the microphone clip to the sun visor.

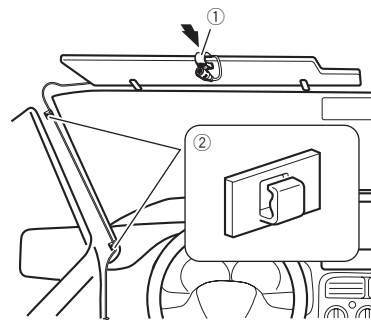

- 1 Microphone clip
- 2 Clamps  
Use separately sold clamps to secure the lead where necessary inside the vehicle.

Install the microphone on the sun visor when it is in the up position. It cannot recognize the driver's voice if the sun visor is in the down position.

## Installation on the steering column

### 1 Detach the microphone base from the microphone clip by sliding the microphone base while pressing the tab.

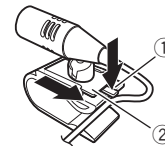

- 1 Tab
- 2 Microphone base

### 2 Mount the microphone on the steering column.



# Installation

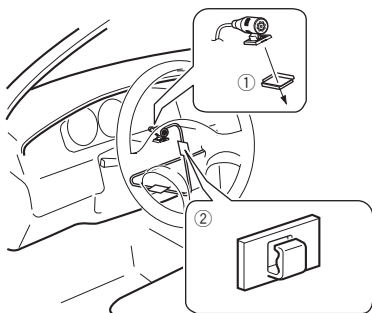

① Double-sided tape

② Clamps

Use separately sold clamps to secure the lead where necessary inside the vehicle.

**3 Keeping it away from the steering wheel.**

## Adjusting the microphone angle



## Précautions

### Votre nouveau produit et ce manuel

- N'utilisez pas ce produit, les applications ou la caméra de rétrovisée en option (le cas échéant) si cela risque d'une façon ou d'une autre de détourner votre attention quant à la conduite en toute sécurité de votre véhicule. Observez toujours les règles de sécurité au volant et suivez toutes les réglementations de circulation en vigueur. Si vous éprouvez des difficultés à utiliser ce produit ou à lire l'écran, garez votre véhicule en lieu sûr et serrez le frein à main avant d'effectuer les réglages nécessaires.
- N'installez pas ce produit dans un endroit où il risque (i) d'entraver la visibilité du conducteur, (ii) d'altérer le fonctionnement de certains systèmes de commande des dispositifs de sécurité, y compris les airbags ou les touches de commande des feux de détresse, ou (iii) d'empêcher le conducteur de conduire le véhicule en toute sécurité. Dans certains cas, il peut ne pas être possible d'installer ce produit en raison du type de véhicule ou de la forme de l'intérieur du véhicule.

### Importantes mesures de sécurité

#### ⚠️ AVERTISSEMENT

Pioneer vous recommande de ne pas installer ce produit vous-même. Ce produit doit être exclusivement installé par un professionnel. Nous recommandons que seul le personnel d'entretien Pioneer agréé, qui dispose d'une formation et d'une expérience spéciales dans l'électronique mobile, configure et installe ce produit. **N'INTERVENEZ JAMAIS SUR CE PRODUIT VOUS-MÊME.** L'installation ou l'entretien de ce produit et de ses câbles de connexion peut vous exposer à un risque de choc électrique ou à d'autres dangers, et peut entraîner des dommages du produit non couverts par la garantie.

### Précautions à prendre avant de brancher le système

#### ⚠️ AVERTISSEMENT

N'essayez pas de modifier ou de désactiver le système de verrouillage du frein à main, qui est installé pour votre protection. La modification ou la désactivation du système de verrouillage du frein à main peut entraîner

des blessures graves, voire mortelles.

#### ⚠️ ATTENTION

- Attachez tous les fils avec des colliers ou des serre-câbles. Ne laissez aucun fil à nu.
- Ne raccordez pas directement le fil jaune conducteur de ce produit à la batterie du véhicule. Si ce fil conducteur est directement raccordé à la batterie, les vibrations du moteur peuvent finir par user les câbles au niveau de la jonction avec l'habitacle et provoquer un défaut d'isolation. Si l'isolation du fil conducteur jaune se déchire sous l'effet du contact avec des pièces métalliques, il peut en résulter un court-circuit extrêmement dangereux.
- Il est extrêmement dangereux de laisser les câbles s'enrouler autour de la colonne de direction ou du levier de vitesse. Assurez-vous d'installer ce produit, ses câbles et les fils de telle façon qu'ils n'obstruent ni ne gênent la conduite.
- Veillez à ce que la trajectoire des câbles et des fils n'interfère pas avec les pièces en mouvement du véhicule. Fixez les câbles de manière à les empêcher d'être happés par, notamment, le volant, le levier de vitesse, le frein à main, les glissières de siège, les portes, ou tout autre élément de commande du véhicule.
- La trajectoire des fils ne doit pas être exposée à des températures élevées. Si l'isolation chauffe, les fils risquent d'être endommagés, ce qui peut entraîner un court-circuit ou un dysfonctionnement, et endommager de manière irréversible le produit.
- Ne raccourcissez aucun fil conducteur. Vous risqueriez autrement de provoquer un dysfonctionnement du circuit de protection (porte-fusibles, résistance de fusible ou filtre, etc.).
- N'alimentez jamais d'autres produits électroniques en coupant l'isolation du câble d'alimentation de ce produit et en exploitant le câble. La capacité du cordon serait dépassée, ce qui provoquerait une surchauffe.

- Unsachgemäßer Einbau kann zum Erlöschen der Garantie des Fahrzeugherstellers führen.
- Beachten Sie alle Vorschriften und Sicherheitshinweise des Kfz-Herstellers, insbesondere die Vorschriften zu Alarmanlage, Wegfahrsperrung und Airbag!

## Avant d'installer ce produit

- Utilisez cet appareil uniquement avec une batterie de 12 V, avec pôle négatif à la masse. Sinon, cela pourrait entraîner un incendie ou un mauvais fonctionnement.
- Afin d'éviter tout risque de court-circuit, débranchez le câble de la borne négative (-) de la batterie avant de commencer la pose.

## Pour éviter toute détérioration

#### ⚠️ AVERTISSEMENT

- Utilisez des haut-parleurs de plus de 50 W (valeur de sortie) et entre 4  $\Omega$  et 8  $\Omega$  (valeur d'impédance). N'utilisez pas de haut-parleurs de 1  $\Omega$  à 3  $\Omega$  pour cet appareil.
- Le fil noir correspond à la terre. Veuillez mettre à la terre ce fil séparément de la terre des produits à courant élevé tels que les amplificateurs de puissance. Ne mettez pas à la terre plus d'un produit avec la terre d'un autre produit. Par exemple, vous devez mettre à la terre les amplificateurs séparément de la terre de ce produit. Raccorder des terres ensemble peut provoquer un incendie et/ou des dommages aux produits si leurs terres se séparent.
- Lors du remplacement du fusible, veillez à utiliser seulement un fusible du calibre indiqué sur ce produit.
- Ce produit ne peut pas être installé dans un véhicule qui ne possède pas de position ACC (accessoire) sur le commutateur d'allumage.



Position ACC

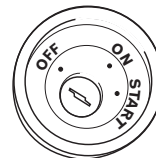

Pas de position ACC

- Pour éviter les courts-circuits, recouvrez les fils déconnectés de ruban isolant. Il est particulièrement important d'isoler tous les fils conducteurs de haut-parleurs non utilisés pour éviter tout risque de court-circuit.

# Connexion

- Pour connecter un amplificateur de puissance ou d'autres appareils à ce produit, reportez-vous au manuel du produit à connecter.

## Remarque concernant le fil bleu/blanc

- Lorsque le commutateur d'allumage est sur Marche (ACC ON), un signal de commande est émis par le biais du fil bleu/blanc. Raccordez-le à une borne de commande à distance du système d'amplificateur de puissance externe, à la prise de commande de relais de l'antenne automatique du véhicule ou au terminal de commande d'alimentation de l'amplificateur d'antenne (max. 300 mA 12 VCC). Le signal de commande est émis par le biais du fil bleu/blanc, même si la source audio est désactivée.

## Ce produit

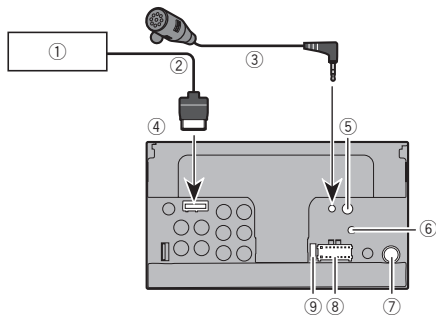

- 1 Système de navigation Pioneer  
Veuillez contacter votre revendeur pour toute demande de renseignements concernant la navigation à connecter.
- 2 Câble RGB (Fourni avec le système de navigation)
- 3 Microphone 4 m
- 4 Ce produit
- 5 Saisie distante filaire  
Un adaptateur câblé de télécommande peut être raccordé (vendu séparément).
- 6 Entrée antenne radio numérique (AVH-X5700DAB) (AVH-X3700DAB)
- 7 Prise antenne
- 8 Alimentation
- 9 Fusible (10 A)

## Cordon d'alimentation

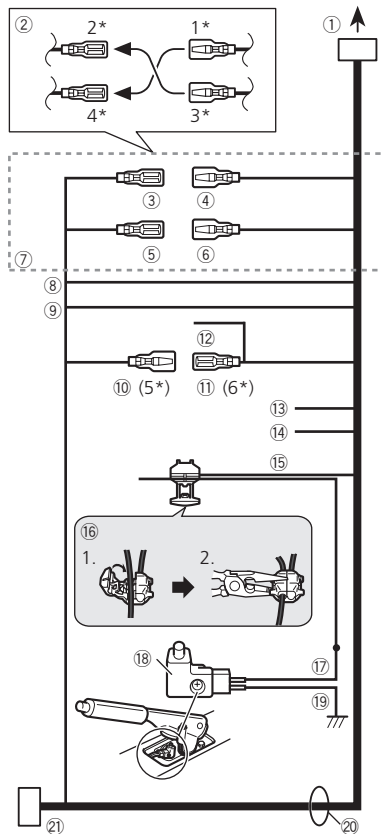

- 1 Vers alimentation
- 2 En fonction du type de véhicule, le fonctionnement de 2\* et de 4\* peut être différent. Dans ce cas, assurez-vous de raccorder 1\* à 4\* et 3\* à 2\*.
- 3 Jaune (2\*)  
Sauvegarde (ou accessoire)
- 4 Jaune (1\*)  
Raccordement à l'alimentation 12 V constante.
- 5 Rouge (4\*)  
Accessoire (ou sauvegarde)
- 6 Rouge (3\*)  
Raccordement à la borne contrôlée par l'interrupteur d'allumage (12 V CC).
- 7 Raccordez les fils de même couleur les uns aux autres.
- 8 Orange/blanc  
Vers borne du commutateur d'éclairage.
- 9 Noir (terre)  
Vers châssis du véhicule (métal).
- 10 Bleu/blanc (5\*)  
La position de la broche du connecteur ISO diffère en fonction du type de véhicule. Raccordez 5\* et 6\* si la Broche 5 est un contrôle de type antenne. Dans un autre type de véhicule, ne raccordez jamais 5\* et 6\*.
- 11 Bleu/blanc (6\*)  
Raccordement à une borne de contrôle de relais d'antenne auto (maxi 300 mA 12 V CC).
- 12 Bleu/blanc  
Raccordement à la borne de contrôle système de l'amplificateur de puissance (maxi 300 mA 12 V DC).
- 13 Violet/blanc  
Des deux fils conducteurs raccordés à la lampe arrière, raccordez celui dans lequel la tension change quand le levier de vitesse est en position REVERSE (R). Ce raccordement permet à l'unité de détecter si la voiture se déplace en avant ou en arrière.
- 14 Jaune/noir  
Si vous utilisez un équipement avec une fonction de coupure du son, branchez ce fil au fil Coupure audio de cet équipement. Dans le cas contraire, maintenez le fil Coupure audio exempt de tout raccordement.
- 15 Vert clair  
Utilisé pour détecter le statut MARCHE/ARRÊT du frein à main. Ce fil doit être raccordé au côté alimentation électrique du contacteur de frein à main.
- 16 Méthode de raccordement  
1 Fixez le fil.  
2 Fixez fermement avec une pince à bec effilé.
- 17 Côté alimentation électrique
- 18 Commutateur de frein à main
- 19 Côté terre
- 20 Fils des haut-parleurs

# Connexion

Blanc : Avant gauche + ou grande portée gauche +  
Blanc/noir : Avant gauche – ou grande portée gauche –  
Gris : Avant droit + ou grande portée droit +  
Gris/noir : Avant droit – ou grande portée droit –  
Vert : Arrière gauche + ou moyenne portée gauche +  
Vert/noir : Arrière gauche – ou moyenne portée gauche –  
Violet : Arrière droit + ou moyenne portée droit +  
Violet/noir : Arrière droit – ou moyenne portée droit –

## ② Connecteur ISO

Dans certains véhicules, le connecteur ISO peut être divisé en deux. Dans ce cas, assurez-vous de raccorder les deux connecteurs.

- La position du levier de frein à main dépend du modèle de véhicule. Pour en savoir plus, consultez le manuel du propriétaire du véhicule ou le revendeur.
- Si un haut-parleur d'extrêmes graves est raccordé à ce produit au lieu d'un haut-parleur arrière, changez le réglage de la sortie arrière dans la configuration initiale. La sortie du haut-parleur d'extrêmes de ce produit est monaurale.
- En cas d'utilisation d'un haut-parleur d'extrêmes graves de 70 W (2Ω), assurez-vous de raccorder le haut-parleur d'extrêmes graves aux fils violet et violet/noir de cet appareil. Ne raccordez rien aux fils vert et vert/noir.

## Amplificateur de puissance (vendu séparément)

### Sans amplificateur interne

#### ⓘ Important

Les fils de haut-parleurs ne sont pas utilisés quand cette connexion est utilisée.

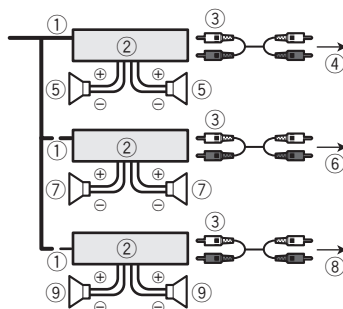

## Avec amplificateur interne

#### ⓘ Important

Les signaux des haut-parleurs avant et arrière (STD) ou les signaux des haut-parleurs moyenne portée et grande portée (NW) sont générés depuis les fils de haut-parleurs quand cette connexion est utilisée.

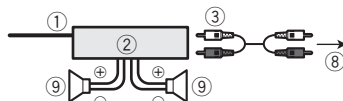

- ① Commande à distance du système  
Raccordement au câble Bleu/blanc.
- ② Amplificateur de puissance (vendu séparément)
- ③ Raccordement avec un câble RCA (vendu séparément)
- ④ Vers sortie arrière (STD)
- ⑤ Haut-parleur arrière (STD)
- ⑥ Vers sortie moyenne portée (NW)  
Haut-parleur moyenne portée (NW)
- ⑦ Vers sortie avant (STD)  
Vers sortie grande portée (NW)
- ⑧ Haut-parleur avant (STD)  
Sortie grande portée (NW)
- ⑨ Vers sortie du haut-parleur d'extrêmes (STD)  
Vers sortie faible portée (NW)
- ⑨ Haut-parleur d'extrêmes graves (STD)  
Haut-parleur faible portée (NW)

- Passez le mode de haut-parleurs au mode standard (STD) ou au mode réseau (NW).
- ➔ Pour en savoir plus, consultez le manuel d'utilisation.
- Vous pouvez changer la sortie RCA du haut-parleur d'extrêmes graves en fonction de votre système de haut-parleur d'extrêmes graves.
- La sortie du haut-parleur d'extrêmes de ce produit est monaurale.

## iPhone et smartphone

- Pour en savoir plus sur la connexion d'un périphérique externe à l'aide d'un câble vendu séparément, reportez-vous au manuel du câble.
- Pour en savoir plus sur la connexion, le fonctionnement et la compatibilité d'un iPhone, reportez-vous au Manuel de fonctionnement.
- Pour en savoir plus sur la connexion et le fonctionnement du périphérique Android, reportez-vous au Manuel de fonctionnement.

## iPhone avec connecteur Lightning

### Connexion via le port USB

Le câble d'interface USB pour iPod / iPhone (CD-IU52) (vendu séparément) est nécessaire pour la connexion.

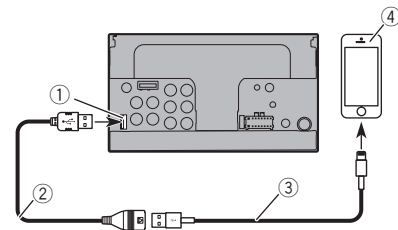

- ① Port USB
- ② Câble USB 1,5 m
- ③ Câble d'interface USB pour iPod / iPhone (CD-IU52) (vendu séparément)
- ④ iPhone avec connecteur Lightning

# Connexion

## iPhone avec connecteur à 30 broches

### Connexion via l'entrée AUX

Le câble d'interface USB pour iPod / iPhone (CD-IU201V) (vendu séparément) est nécessaire pour la connexion.

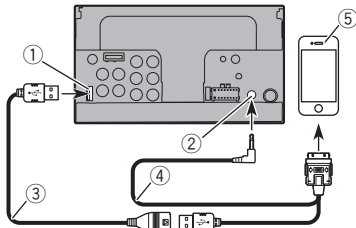

- ① Port USB
- ② Entrée AUX
- ③ Câble USB 1,5 m
- ④ Câble d'interface USB pour iPod / iPhone (CD-IU201V) (vendu séparément)
- ⑤ iPhone avec connecteur à 30 broches

## Appareil Android ou MirrorLink

### Connexion via le port USB

Le câble d'interface USB pour les périphériques Android ou MirrorLink™ (CD-MU200) (vendu séparément) est nécessaire pour la connexion.

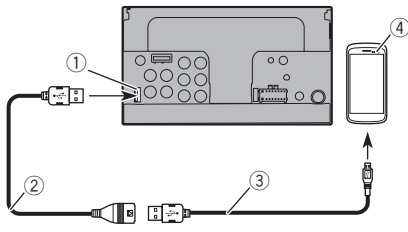

- ① Port USB
- ② Câble USB (fourni avec CD-MU200)
- ③ Câble USB - micro USB (Type USB A - micro USB B) (fourni avec CD-MU200)
- ④ Appareil Android ou MirrorLink

## Caméra

### À propos de la caméra de rétrovisée

Quand vous utilisez la caméra de rétrovisée, l'image de rétrovisée est automatiquement basculée depuis la vidéo en déplaçant le levier de vitesse sur **REVERSE (R)**. Le mode **Camera View** vous permet également de vérifier ce qui est derrière vous en conduisant.

### ⚠️ AVERTISSEMENT

UTILISEZ L'ENTRÉE UNIQUEMENT POUR LA MARCHÉ ARRIÈRE OU L'IMAGE INVERSÉE DE LA CAMÉRA DE RÉTROVISÉE. TOUTE AUTRE UTILISATION PEUT ENTRAÎNER DES BLESSURES OU DES DOMMAGES.

### ⚠️ ATTENTION

- L'image de l'écran peut apparaître inversée.
- Avec la caméra de rétrovisée, vous pouvez surveiller une caravane ou vous garer en marche arrière dans un emplacement de stationnement étroit. Ne pas utiliser dans un but de divertissement.
- Les objets dans la caméra de rétrovisée peuvent paraître plus proches ou plus éloignés qu'en réalité.
- La zone d'image des images plein écran affichées en reculant ou en vérifiant l'arrière du véhicule peut légèrement différer.

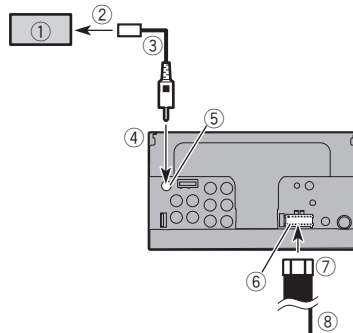

- ① Caméra de rétrovisée (ND-BC6) (vendue séparément)
- ② Vers sortie vidéo
- ③ Câble RCA (fourni avec ND-BC6)
- ④ Ce produit
- ⑤ Marron (**R.C.IN**)
- ⑥ Alimentation
- ⑦ Cordon d'alimentation
- ⑧ Violet/blanc (**REVERSE-GEAR SIGNAL INPUT**)

➔ la page 3, *Cordon d'alimentation*

■ Raccordez uniquement la caméra de rétrovisée à **R.C.IN**. Ne raccordez pas un autre équipement.

■ Certains réglages adaptés sont nécessaires pour utiliser les caméras de rétrovisée.

➔ Pour en savoir plus, consultez le manuel d'utilisation.

## Élément vidéo externe et affichage

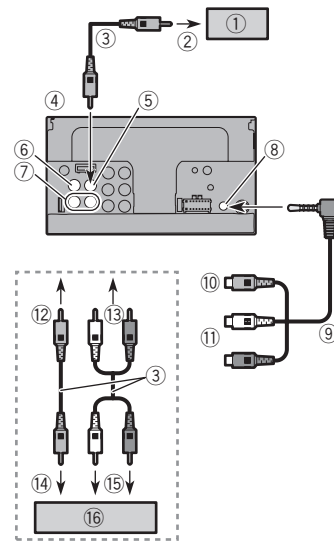

- ① Écran arrière avec prises d'entrée RCA
- ② Vers entrée vidéo

- ③ Câbles RCA (vendus séparément)
- ④ Ce produit
- ⑤ Jaune (**V OUT**)
- ⑥ Jaune (**V IN**)
- ⑦ Rouge, blanc (**R IN, L IN**)
- ⑧ Entrée AUX
- ⑨ Câble AV mini-jack (CD-RM10) (vendu séparément)
- ⑩ Jaune
- ⑪ Rouge, blanc
- ⑫ Vers jaune
- ⑬ Vers rouge, blanc
- ⑭ Vers sortie vidéo
- ⑮ Vers sorties audio
- ⑯ Élément vidéo externe (vendu séparément)
- Le réglage approprié est nécessaire pour utiliser l'élément vidéo externe.
- ➡ Pour en savoir plus, consultez le manuel d'utilisation.

## **⚠AVERTISSEMENT**

**N'installez JAMAIS l'écran arrière à un endroit où le conducteur pourrait voir la source vidéo pendant la conduite.**

La sortie vidéo arrière de ce produit permet de connecter un afficheur permettant aux passagers occupant les sièges arrière de visionner la source vidéo.

# Installation

## Précautions à prendre avant l'installation

### ⚠ ATTENTION

N'installez jamais ce produit dans un endroit ou de telle sorte qu'il :

- Risque de blesser le conducteur ou les passagers en cas d'arrêt brusque.
- Puisse interférer avec les commandes de manœuvre du conducteur tel que sur le plancher, en face du siège conducteur, ou à proximité du volant ou du levier de vitesse.
- Pour garantir une installation correcte, assurez-vous d'utiliser les pièces fournies de la façon spécifiée. Si certaines pièces ne sont pas fournies avec cet appareil, utilisez des pièces compatibles de la façon spécifiée après avoir fait vérifier la compatibilité par votre revendeur. Si d'autres pièces que les pièces fournies ou compatibles sont utilisées, elles peuvent endommager les pièces internes de ce produit ou être mal assujetties, et le produit peut se détacher.
- N'installez pas ce produit dans un endroit où il risque (i) d'entraver la visibilité du conducteur, (ii) d'altérer le fonctionnement de certains systèmes de commande ou les dispositifs de sécurité, y compris les airbags ou les touches de commande des feux de détresse, ou (iii) d'empêcher le conducteur de conduire le véhicule en toute sécurité.
- N'installez jamais ce produit devant ou à côté d'un endroit sur le tableau de bord, une portière ou un pilier, à partir duquel un des airbags du véhicule doit se déployer. Veuillez vous reporter au mode d'emploi du véhicule pour en savoir plus sur les zones de déploiement des airbags frontaux.

## Avant de procéder à l'installation

- Consultez le concessionnaire le plus proche si l'installation nécessite de percer des trous ou toute autre modification du véhicule.
- Avant d'installer ce produit définitivement, connectez le câblage provisoirement pour vous assurer que les connexions sont correctes et que le système fonctionne normalement.

## Remarques sur l'installation

- N'installez pas ce produit dans un endroit soumis à des températures élevées ou à l'humidité. Par exemple :
- À proximité du chauffage, de la ventilation ou de la climatisation.
- En plein soleil, comme sur le dessus du tableau de bord.
- Endroits susceptibles d'être exposés à la pluie, près de la portière ou sur le plancher du véhicule par exemple.
- Installez ce produit horizontalement sur une surface avec une tolérance de 0 à 30 degrés (dans une plage de 5 degrés vers la gauche ou la droite). Une mauvaise installation de l'unité avec une inclinaison de la surface supérieure à cette marge de tolérance risque d'accroître le potentiel d'erreurs dans l'affichage de l'emplacement, et de réduire les performances d'affichage.

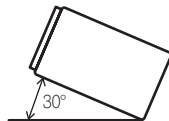

- Lors de l'installation de l'appareil, laissez suffisamment d'espace derrière le panneau arrière pour permettre une dissipation correcte de la chaleur et enroulez tout câble gênant de façon qu'il n'obstrue pas les orifices de ventilation.

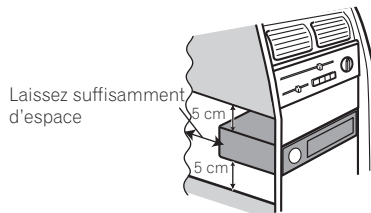

## Avant d'installer ce produit

### 1 Retirez l'anneau de garniture.

Étirez vers l'extérieur la partie supérieure et inférieure de l'anneau de garniture pour le retirer.

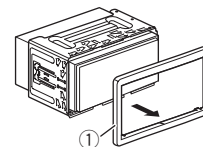

① Anneau de garniture

2 Insérez les clés de démontage fournies dans les deux côtés de l'appareil jusqu'au déclic.

3 Tirez l'appareil hors du support.

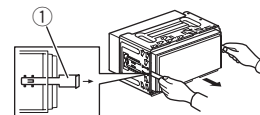

① Clé de démontage

## Installation avec le support

1 Installez le support sur le tableau de bord.

2 Fixez le manchon de montage en utilisant un tournevis pour courber les pattes métalliques (90°) en place.

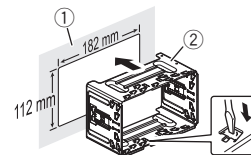

① Tableau de bord  
② Support

# Installation

## 3 Installez ce produit dans le support.

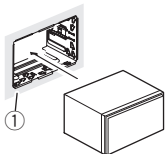

① Tableau de bord

## 4 Attachez l'anneau de garniture.

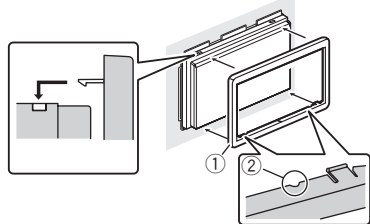

① Anneau de garniture  
② Fente

Fixez l'anneau de garniture côté fente orientée vers le bas.

## Installation en utilisant les trous de vis sur les côtés de ce produit

### ● Fixez ce produit au support de montage radio d'usine.

Positionnez ce produit de sorte que les trous des vis soient alignés avec ceux du support, puis serrez les vis aux trois emplacements de chaque côté.

Utilisez les vis à tête bombée (5 mm x 8 mm) ou les vis à tête plate (5 mm x 9 mm), en fonction de la forme des trous de vis du support.

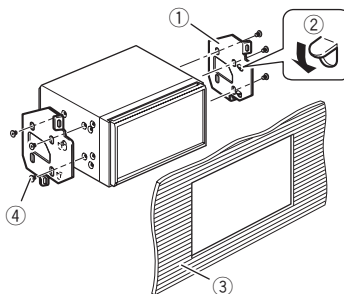
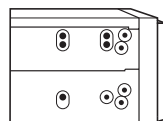

① Support de montage radio d'usine  
② Si le cliquet interfère avec l'installation, vous pouvez l'incliner pour le sortir du passage.  
③ Tableau de bord ou console  
④ Vis à tête bombée ou vis à tête plate  
Veuillez à utiliser les vis fournies avec ce produit.

## Installation du microphone

- Installez le microphone dans un endroit permettant une bonne réception de la voix du conducteur.
- Éteignez ce produit (ACC OFF) avant de connecter le microphone.

## Installation sur le pare-soleil

### 1 Insérez le fil du microphone dans la fente.

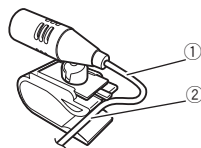

① Fil du microphone  
② Fente

## 2 Fixez l'agrafe pour micro au pare-soleil.

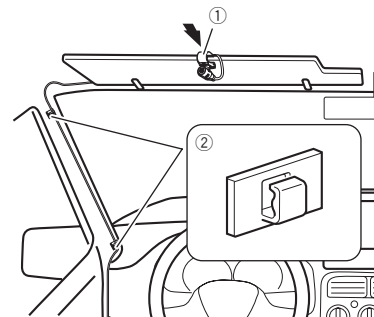

① Agrafe pour micro  
② Serre-fils

Utilisez des serre-fils vendus séparément pour fixer le fil conducteur aux endroits nécessaires dans le véhicule.

Installez le microphone sur le pare-soleil lorsqu'il est en position relevée. La reconnaissance vocale est impossible lorsque le pare-soleil est en position abaissée.

## Installation sur la colonne de direction

### 1 Retirez la base du microphone de l'agrafe pour micro en faisant glisser la base du microphone tout en enfonçant la languette.

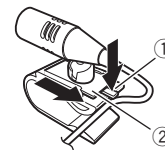

① Languette  
② Base du microphone



# Installation

## 2 Montez le microphone sur la colonne de direction.

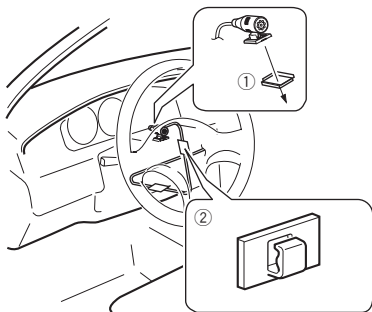

- ① Bande adhésive à double face
  - ② Serre-fils
- Utilisez des serre-fils vendus séparément pour fixer le fil conducteur aux endroits nécessaires dans le véhicule.

## 3 Le maintenir éloigné du volant.

## Réglage de l'angle du microphone



## Precauzioni

### Il nuovo prodotto e il presente manuale

- Questo prodotto, le applicazioni o la telecamera di retrovisione opzionale (se acquistata) non devono essere usati qualora ciò possa in qualunque modo distrarre l'attenzione del conducente dalla guida in sicurezza del veicolo. Osservare sempre le regole per una guida sicura e seguire sempre tutte le regole stradali. In caso di difficoltà nell'uso del prodotto o nella lettura dello schermo, parcheggiare il veicolo in un luogo sicuro e tirare il freno di stazionamento prima di procedere con le necessarie regolazioni.
- Il prodotto non deve essere installato ove possa (i) ostruire la visibilità del conducente, (ii) compromettere le prestazioni del sistema operativo o delle funzioni di sicurezza del veicolo, compresi gli airbag e pulsanti delle luci di emergenza o (iii) compromettere la capacità del conducente di guidare il veicolo in sicurezza. In alcuni casi, è possibile che non si possa installare questo prodotto a causa del tipo di veicolo o della forma dell'interno del veicolo.

### Misure di sicurezza importanti

#### **⚠AVVERTENZA**

Pioneer raccomanda di non installare personalmente il prodotto. Questo prodotto è progettato per essere installato esclusivamente da tecnici specializzati. Consigliamo che solo il personale di manutenzione autorizzato Pioneer, dotato di addestramento speciale ed esperienza nell'elettronica mobile, si occupi del montaggio e dell'installazione di questo prodotto. **NON TENTARE MAI DI ESEGUIRE PERSONALMENTE LA MANUTENZIONE DI QUESTO PRODOTTO.** L'installazione o la manutenzione di questo prodotto e dei suoi cavi di collegamento può esporre al rischio di scosse elettriche o altri pericoli, e può causare danni al prodotto che non sono coperti da garanzia.

## Precauzioni prima di collegare il sistema

#### **⚠AVVERTENZA**

Non manomettere in alcun modo o disabilitare il sistema di interblocco di sicurezza del freno di stazionamento che è fornito per la protezione del conducente. Manomettendo o disabilitando il sistema di interblocco di sicurezza si possono subire gravi lesioni o la morte.

#### **⚠ATTENZIONE**

- **Fissare tutti i fili con morsetti per cavi o nastro isolante. Non lasciare esposto alcun filo nudo.**
- **Non collegare direttamente il cavo giallo di questo prodotto alla batteria del veicolo. Se il cavo viene collegato direttamente alla batteria, le vibrazioni del motore possono causare il cedimento dell'isolamento nel punto in cui il cavo passa dall'abitacolo al vano motore. Se l'isolamento del cavo giallo si laceri, il contatto con le parti metalliche può causare cortocircuiti, con corrispondenti gravi pericoli.**
- **I cavi potrebbero costituire una seria fonte di pericolo qualora si attorcigliassero alla colonna dello sterzo o alla leva del cambio. L'apparecchio, i relativi cavi e ogni altro collegamento devono essere sistemati in modo che non ostruiscano o impediscano la guida in sicurezza del veicolo.**
- **Assicurarsi che i cavi e i fili non interferiscano o rimangano impigliati in una qualsiasi delle parti mobili del veicolo, specialmente il volante, la leva del cambio, il freno a mano, le guide di scorrimento dei sedili, le porte e qualunque comando del veicolo.**
- **Non posare i fili lungo percorsi in cui risultano esposti a temperature elevate. Se l'isolamento si scalda, il filo può danneggiarsi e causare cortocircuiti o malfunzionamenti e danni permanenti al prodotto.**
- **Non accorciare alcun cavo. Facendolo, il circuito di protezione (portafusibile, resistore fusibile o filtro, ecc.) potrebbe non funzionare più correttamente.**
- **Mai alimentare altri prodotti elettronici tagliando l'isolamento del cavetto di alimentazione del prodotto e attingendo al cavetto. La capacità di corrente del cavetto verrebbe ecceduta, causando surriscaldamenti.**

- **Unsachgemäßer Einbau kann zum Erlöschen der Garantie des Fahrzeugherstellers führen.**
- **Beachten Sie alle Vorschriften und Sicherheitshinweise des Kfz-Herstellers, insbesondere die Vorschriften zu Alarmanlage, Wegfahrsperrung und Airbag!**

## Prima di installare questo prodotto

- Utilizzare questa unità solo con una batteria da 12 volt e una messa a terra negativa. Se queste specifiche non verranno rispettate, potrebbe scaturirne un incendio o un malfunzionamento.
- Per evitare cortocircuiti nell'impianto elettrico, accertarsi di scollegare il cavo della batteria (-) prima di iniziare l'installazione.

## Per evitare danni

#### **⚠AVVERTENZA**

- **Utilizzare diffusori con potenza superiore a 50 W (valore di uscita) e tra 4 Ω e 8 Ω (valore di impedenza). Non utilizzare diffusori con valori tra 1 Ω e 3 Ω per questa unità.**
- **Il cavetto nero è il cavo di terra. Si prega di eseguire la messa a terra di questo cavetto separatamente dalla messa a terra di prodotti a corrente elevata, come gli amplificatori di alimentazione. Non mettere a massa un prodotto insieme alla messa a terra di un altro prodotto. Per esempio, si deve mettere a massa separatamente ciascuna unità amplificatore a una certa distanza dalla massa del prodotto. Collegando le masse insieme si può causare un incendio e/o danni ai prodotti se le loro masse si staccano.**
- **Quando si sostituisce il fusibile, assicurarsi di usare soltanto un fusibile con le caratteristiche prescritte per questo prodotto.**
- **L'apparecchio non può essere installato nei veicoli la cui chiave di accensione sia priva della posizione ACC (accessori).**

# Collegamenti



Posizione ACC



Nessuna posizione ACC

- Per evitare cortocircuiti, coprire con nastro isolante il cavo staccato. È particolarmente importante isolare tutti i cavi dei diffusori inutilizzati, che se vengono lasciati scoperti possono causare cortocircuiti.
- Per collegare un amplificatore o altri dispositivi a questo prodotto, fare riferimento al manuale del prodotto da collegare.

## Informazione sul cavetto blu/bianco

- Quando l'interruttore di accensione è attivato (ACC ON), viene emesso un segnale di controllo attraverso il cavo blu/bianco. Collegare a un morsetto per il controllo remoto del sistema di un amplificatore esterno la presa a relè dell'antenna automatica o la presa dell'amplificatore d'antenna (max. 300 mA 12 V CC). Il segnale di controllo viene emesso attraverso il cavo blu/bianco, anche se la sorgente audio è disattivata.

## Questo prodotto

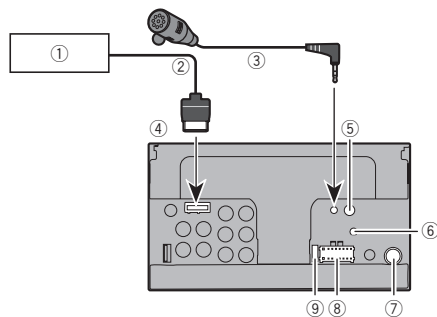

- ① Sistema di navigazione Pioneer  
Rivolgersi al proprio rivenditore per informazioni sulla unità di navigazione collegabile.
- ② Cavo RGB (in dotazione con il sistema di navigazione)
- ③ Microfono da 4 m
- ④ Questo prodotto
- ⑤ Ingresso telecomando cablatto  
È possibile collegare un adattatore per telecomando cablatto (venduto separatamente).
- ⑥ Ingresso antenna radio digitale (AVH-X5700DAB) (AVH-X3700DAB)
- ⑦ Jack antenna
- ⑧ Alimentazione
- ⑨ Fusibile (10 A)

## Cavo di alimentazione

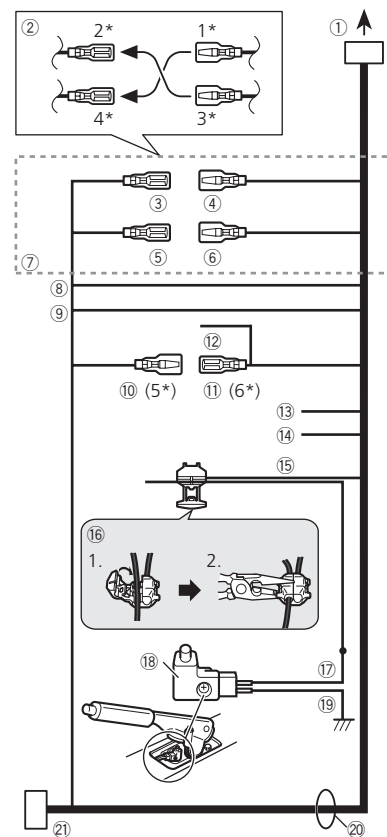

# Collegamenti

- ① All'alimentazione
- ② A seconda del tipo di veicolo, la funzione di 2\* e 4\* potrebbe essere diversa. In tal caso, assicurarsi di collegare 1\* a 4\* e 3\* a 2\*.
- ③ Giallo (2\*)  
Riserva (o accessorio)
- ④ Giallo (1\*)  
Collegare al terminale di alimentazione costante 12 V.
- ⑤ Rosso (4\*)  
Accessorio (o riserva)
- ⑥ Rosso (3\*)  
Collegare al terminale controllato dall'interruttore di accensione (12 V CC).
- ⑦ Collegare insieme i cavi dello stesso colore.
- ⑧ Arancione/bianco  
Al terminale dell'interruttore di alimentazione.
- ⑨ Nero (massa)  
Al telaio (parte metallica) del veicolo.
- ⑩ Blu/bianco (5\*)  
La posizione dei pin del connettore ISO sarà diversa a seconda del tipo di veicolo. Collegare 5\* e 6\* quando il Pin 5 è del tipo controllo antenna. In un altro tipo di veicolo, non collegare mai 5\* e 6\*.
- ⑪ Blu/bianco (6\*)  
Collegare al terminale di controllo del relè dell'antenna automatica (max. 300 mA 12 V CC).
- ⑫ Blu/bianco  
Collegare al terminale di controllo del sistema dell'amplificatore di potenza (max. 300 mA 12 V CC).
- ⑬ Viola/bianco  
Dei due cavi collegati alla lampadina di retromarcia, deve essere collegato quello la cui tensione varia quando si porta la leva del cambio nella posizione di retromarcia (R). Questo collegamento consente all'unità di rilevare se l'auto si sta muovendo avanti o indietro.
- ⑭ Giallo/nero  
Se si utilizza un apparecchio dotato della funzione di disattivazione audio, collegare questo cavo al cavo di disattivazione audio dell'apparecchio. In caso contrario, non collegare il cavo di disattivazione audio.
- ⑮ Verde chiaro  
Usato per rilevare lo stato ON/OFF del freno di stazionamento. Questo cavo deve essere collegato al lato alimentazione dell'interruttore del freno di stazionamento.
- ⑯ Metodo di collegamento
  - 1 Fissare il cavo.
  - 2 Fissare saldamente con pinze a punta.
- ⑰ Lato alimentazione
- ⑱ Interruttore del freno di stazionamento
- ⑲ Lato messa a terra
- ⑳ Cavi dei diffusori

Bianco: Anteriore sinistro + o gamma alti sinistra +  
Bianco/nero: Anteriore sinistro - o gamma alti sinistra -  
Grigio: Anteriore destro + o gamma alti destra +  
Grigio/nero: Anteriore destro - o gamma alti destra -  
Verde: Posteriore sinistro + o gamma medi sinistra +  
Verde/nero: Posteriore sinistro - o gamma medi sinistra -  
Viola: Posteriore destro + o gamma medi destra +  
Viola/nero: Posteriore destro - o gamma medi destra -  
Connettore ISO

- ㉑ In alcuni veicoli, il connettore USO potrebbe essere diviso in due. In tal caso, assicurarsi di collegare entrambi i connettori.
- La posizione dell'interruttore del freno di stazionamento dipende dal modello del veicolo. Per i dettagli, consultare il manuale d'istruzioni del veicolo o rivolgersi al proprio rivenditore.
- Quando si collega un subwoofer a questo prodotto, piuttosto che un diffusore posteriore, modificare l'impostazione dell'uscita posteriore nell'impostazione iniziale. L'uscita subwoofer di questo prodotto è mono.
- Se si usa un subwoofer da 70 W (2Ω), assicurarsi di collegarlo ai cavi viola e viola/nero di questa unità. Non collegare niente ai cavi verde e verde/nero.

## Amplificatore di potenza (venduto separatamente)

### Senza amplificatore interno

#### Importante

I cavi dei diffusori non vengono utilizzati quando si usa questo collegamento.

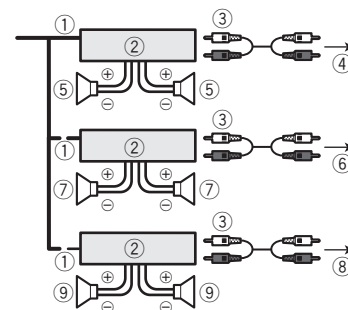

## Con amplificatore interno

#### Importante

I segnali dei diffusori anteriori e posteriori (STD) o i segnali dei diffusori della gamma medi e alti (NW) vengono trasmessi dai cavi quando si usa questo collegamento.

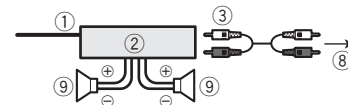

- ① Controllo remoto di sistema  
Collegare al cavo blu/bianco.
- ② Amplificatore di potenza (venduto separatamente)
- ③ Collegare con cavi RCA (venduti separatamente)
- ④ All'uscita posteriore (STD)  
All'uscita della gamma medi (NW)
- ⑤ Diffusore posteriore (STD)  
Diffusore gamma medi (NW)
- ⑥ All'uscita anteriore (STD)  
All'uscita della gamma alti (NW)
- ⑦ Diffusore anteriore (STD)  
Uscita gamma alti (NW)
- ⑧ All'uscita subwoofer (STD)  
All'uscita della gamma bassi (NW)
- ⑨ Subwoofer (STD)  
Diffusore gamma bassi (NW)
- Portare il diffusore sulla modalità standard (STD) o di rete (NW).

# Collegamenti

- ➔ Per maggiori informazioni, vedere il Manuale di funzionamento.
- È possibile cambiare l'uscita RCA del subwoofer in base all'impianto del subwoofer.
- L'uscita subwoofer di questo prodotto è mono.

## iPhone e smartphone

- Per dettagli su come collegare un dispositivo esterno utilizzando un cavo venduto separatamente, consultare il manuale fornito con il cavo.
- Per i dettagli sul collegamento, le operazioni e la compatibilità dell'iPhone, consultare il Manuale di funzionamento.
- Per i dettagli sul collegamento e il funzionamento dei dispositivi Android, consultare il Manuale di funzionamento.

## iPhone con connettore Lightning

### Collegamento tramite la porta USB

Per il collegamento è necessario il cavo di interfaccia USB per iPod / iPhone (CD-IU52) (venduto separatamente).

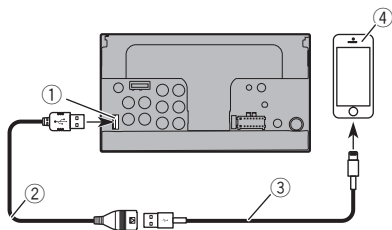

- ① Porta USB
- ② Cavo USB da 1,5 m
- ③ Cavo di interfaccia USB per iPod / iPhone (CD-IU52) (venduto separatamente)
- ④ iPhone con connettore Lightning

## iPhone con connettore a 30 pin

### Collegamento tramite l'ingresso AUX

Per il collegamento è necessario il cavo di interfaccia USB per iPod / iPhone (CD-IU201V) (venduto separatamente).

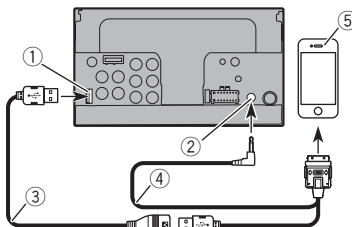

- ① Porta USB
- ② Ingresso AUX
- ③ Cavo USB da 1,5 m
- ④ Cavo di interfaccia USB per iPod / iPhone (CD-IU201V) (venduto separatamente)
- ⑤ iPhone con connettore a 30 pin

## Dispositivo Android o MirrorLink

### Collegamento tramite la porta USB

Per il collegamento è necessario il cavo di interfaccia USB per dispositivi Android o MirrorLink™ (CD-MU200) (venduto separatamente).

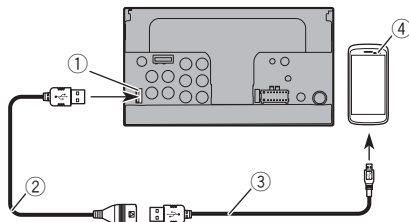

- ① Porta USB
- ② Cavo USB (in dotazione con CD-MU200)
- ③ Cavo USB - micro USB (Tipo USB A - micro USB B) (in dotazione con CD-MU200)
- ④ Dispositivo Android o MirrorLink

## Telecamera

### Telecamera di visione posteriore

Quando si usa la telecamera di visione posteriore, l'immagine viene automaticamente cambiata portando la leva del cambio in **retromarcia (R)**. **Camera View** consente inoltre di controllare la presenza di oggetti o persone dietro il veicolo durante la guida.

#### ⚠AVVERTENZA

UTILIZZARE L'ENTRATA SOLO PER LE IMMAGINI CAPOVOLTE O INVERTITE DELLA TELECAMERA DI RETROVISIONE. QUALSIASI ALTRO UTILIZZO PUÒ PROVOCARE LESIONI O DANNI.

#### ⚠ATTENZIONE

- L'immagine dello schermo può apparire invertita.
- La telecamera di visione posteriore consente di mantenere la visione su un rimorchio o parcheggiare in spazi stretti. Non usare questa funzione per scopi di intrattenimento.
- Gli oggetti nella visione posteriore possono apparire più vicini o più distanti rispetto alla realtà.
- L'area delle immagini a schermo intero visualizzate durante la retromarcia o quando si controlla la parte posteriore del veicolo può differire leggermente.

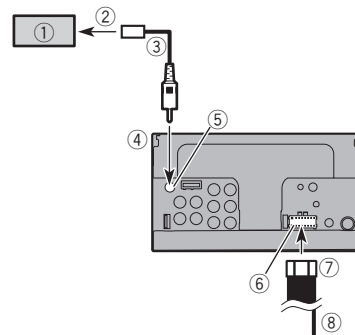

- ① Telecamera di visione posteriore (ND-BC6) (venduta separatamente)

# Collegamenti

- ② All'uscita video
- ③ Cavo RCA (in dotazione con ND-BC6)
- ④ Questo prodotto
- ⑤ Marrone (**R.C IN**)
- ⑥ Alimentazione
- ⑦ Cavo di alimentazione
- ⑧ Viola/bianco (**REVERSE-GEAR SIGNAL INPUT**)

➔ Cavo di alimentazione a pagina 3

- Collegare solo la telecamera di visione posteriore a **R.C IN**. Non collegare nessun altro tipo di apparecchio.
- Per utilizzare le telecamere di visione posteriore, sono necessarie alcune impostazioni adeguate.
- ➔ Per maggiori informazioni, vedere il Manuale di funzionamento.

## Componente video esterno e display

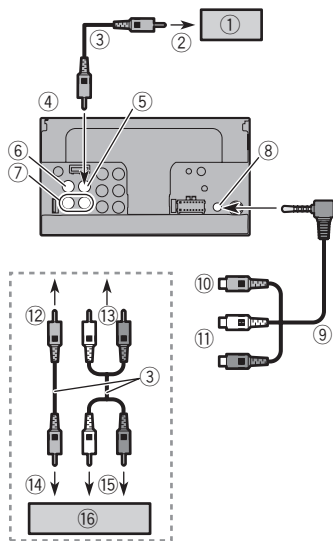

- ① Display posteriore con connettori di ingresso RCA
- ② All'ingresso video

- ③ Cavi RCA (venduti separatamente)
- ④ Questo prodotto
- ⑤ Giallo (**V OUT**)
- ⑥ Giallo (**V IN**)
- ⑦ Rosso, bianco (**R IN, L IN**)
- ⑧ Ingresso AUX
- ⑨ Cavo AV con mini-spinotto (CD-RM10) (venduto separatamente)
- ⑩ Giallo
- ⑪ Rosso, bianco
- ⑫ A giallo
- ⑬ A rosso, bianco
- ⑭ All'uscita video
- ⑮ Alle uscite audio
- ⑯ Componente video esterno (venduto separatamente)
- Per utilizzare il componente video esterno, è necessaria l'impostazione adeguata.
- ➔ Per maggiori informazioni, vedere il Manuale di funzionamento.

### ⚠AVVERTENZA

**Non installare MAI il display posteriore in un luogo che permetta al conducente di guardare la sorgente video mentre guida.**

L'uscita video posteriore di questo prodotto è per il collegamento di un display per permettere ai passeggeri sui sedili posteriori di guardare la sorgente video.

# Installazione

## Precauzioni prima dell'installazione

### ⚠ATTENZIONE

Non installare mai questo prodotto in luoghi dove, o in maniera che:

- Possa ferire il conducente o i passeggeri se il veicolo si arresta improvvisamente.
- Possa interferire con le azioni del conducente del veicolo, come sul pavimento di fronte al sedile del conducente o vicino al volante o alla leva del cambio.
- Per assicurare un'installazione corretta, usare i pezzi in dotazione nel modo specificato. Qualora dovesse mancare qualche pezzo, utilizzare pezzi compatibili in base alle istruzioni fornite, dopo averne verificato la compatibilità con il rivenditore. Se si usa qualsiasi pezzo diverso da quelli in dotazione oppure uno non compatibile, ne possono risultare danni alle parti interne di questo prodotto o il pezzo può allentarsi causando il distacco del prodotto.
- Il prodotto non deve essere installato ove possa (i) ostruire la visibilità del conducente, (ii) compromettere le prestazioni del sistema operativo o delle funzioni di sicurezza del veicolo, compresi gli airbag e pulsanti delle luci di emergenza o (iii) compromettere la capacità del conducente di guidare il veicolo in sicurezza.
- Il prodotto non deve essere installato in un punto del cruscotto, delle portiere o dei montanti in cui potrebbe interferire con l'apertura degli airbag. Per informazioni sull'ingombro di apertura degli airbag frontali si raccomanda di consultare il manuale del veicolo.

## Prima dell'installazione

- Rivolgersi al più vicino rivenditore se l'installazione richiede la trapanatura di fori o altre modifiche del veicolo.
- Prima di eseguire l'installazione definitiva di questo prodotto, collegare temporaneamente i cablaggi per verificare che i collegamenti siano corretti e che il sistema funzioni correttamente.

## Note sull'installazione

- Non installare il prodotto in una posizione in cui sia soggetto a temperature elevate o umidità, come:
- Posizioni vicine ad un riscaldatore, una bocchetta o un condizionatore d'aria.
- In luoghi dove batte direttamente il sole, come sul cruscotto.

- Posizioni che possono essere esposte alla pioggia, come vicino alla portiera o sul pavimento del veicolo.
- Installare il prodotto orizzontalmente su una superficie con una tolleranza tra 0 e 30 gradi (entro 5 gradi a destra o a sinistra). L'installazione non corretta dell'unità, con la superficie inclinata maggiormente rispetto a queste tolleranze, può aumentare la possibilità di errori nella visualizzazione della posizione e potrebbe anche comportare una riduzione delle prestazioni di visualizzazione.

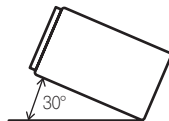

- Per assicurare un'adeguata dispersione del calore dell'apparecchio nel corso del suo utilizzo, durante l'installazione si raccomanda di lasciare ampio spazio dietro il pannello posteriore e di avvolgere i cavi allentati affinché non ostruiscano le bocche di ventilazione.

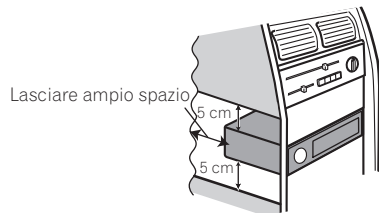

## Prima di installare questo prodotto

### 1 Rimuovere la cornice di finitura.

Per rimuovere la cornice di finitura occorre tirarne verso l'esterno le parti superiore e inferiore.

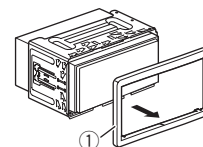

① Cornice di finitura

- 2 Inserire le chiavi di estrazione fornite in entrambi i lati dell'unità fino a quando si saranno fissate con un clic.
- 3 Estrarre l'unità dal supporto.

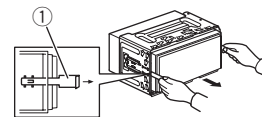

① Chiave di estrazione

## Installazione con il supporto

- 1 Installare il supporto nel cruscotto.
- 2 Assicurare la fascetta di montaggio utilizzando un cacciavite per piegare le linguette metalliche (90°) in posizione.

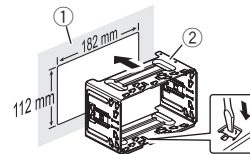

① Cruscotto  
② Supporto

# Installazione

## 3 Installare il prodotto nel supporto.

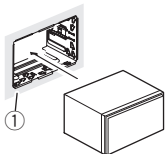

① Cruscotto

## 4 Fissare la cornice di finitura.

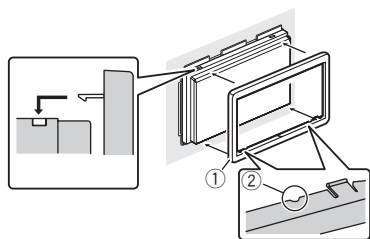

① Cornice di finitura  
② Scanalatura

Fissare la cornice di finitura con il lato che presenta la scanalatura verso il basso.

## Installazione usando i fori delle viti sul lato del prodotto

### ● Fissare il prodotto alla staffa di montaggio radio predisposta in fabbrica.

Posizionare il prodotto in modo che i fori delle viti siano allineati ai fori delle viti sulla staffa, quindi serrare le viti nelle tre posizioni per ogni lato.

Usare le viti a testa tonda (5 mm x 8 mm) o le viti a testa piatta (5 mm x 9 mm), a seconda della forma dei fori della vite della staffa.

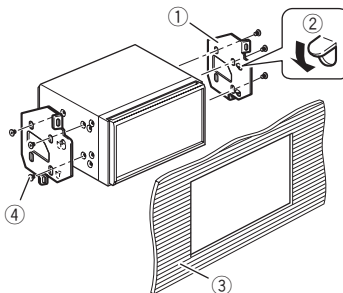
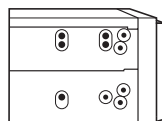

- ① Staffa di montaggio radio predisposta in fabbrica
- ② Se il nottolino interferisce con l'installazione, è possibile abbassarlo.
- ③ Cruscotto o console
- ④ Vite a testa tonda o vite a testa piatta  
Assicurarsi di utilizzare le viti fornite con questo prodotto.

## Installazione del microfono

- Installare il microfono in un luogo dove la sua direzione e distanza dal conducente rendano facile il rilevamento della voce.
- Accertarsi di spegnere il prodotto (ACC OFF) prima di collegare il microfono.

## Montaggio sul parasole

### 1 Adattare il cavo del microfono nella fessura.

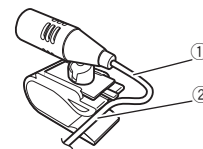

① Cavo del microfono  
② Scanalatura

### 2 Fissare il morsetto del microfono al parasole.

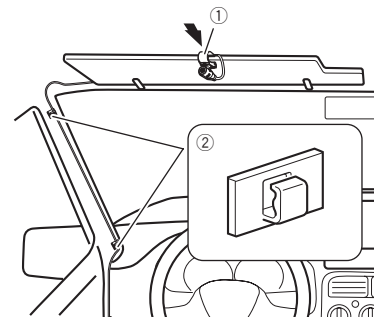

① Morsetto del microfono  
② Morsetti

Usare dei morsetti (venduti separatamente) per fissare il cavo nei punti necessari all'interno del veicolo. Installare il microfono sul parasole quando si trova in posizione alzata. Non è in grado di riconoscere la voce del conducente se è in posizione abbassata.

## Installazione sulla colonna di sterzo

### 1 Scollegare la base del microfono dal morsetto facendola scorrere mentre si preme la linguetta.



# Installazione

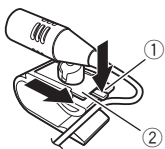

- ① Linguetta
- ② Base del microfono

## 2 Montare il microfono sulla colonna di sterzo.

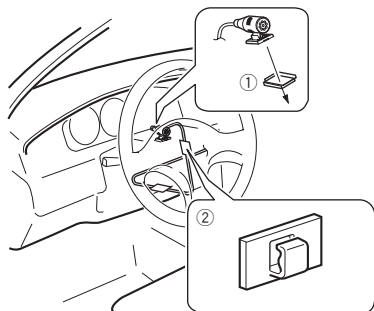

- ① Nastro a doppio lato
- ② Morsetti

Usare dei morsetti (venduti separatamente) per fissare il cavo nei punti necessari all'interno del veicolo.

## 3 Tenerlo lontano dal volante.

## Regolazione dell'angolazione del microfono



## Precauciones

### Su nuevo producto y este manual

- No utilice el producto, las aplicaciones ni la opción de cámara de retrovisor (si dispone de ella) si hacerlo puede distraerle e impedirle que conduzca de manera segura. Cumpla siempre las normas de seguridad relativas a la conducción y respete todas las regulaciones de tráfico existentes. Si tiene problemas a la hora de utilizar este producto o leer la pantalla, aparque el vehículo en un lugar seguro y accione el freno de mano antes de realizar los ajustes necesarios.
- No instale este producto en un lugar que pueda (i) impedir la visión del conductor, (ii) afectar al rendimiento de cualquier otro sistema del vehículo o función de seguridad, como airbags, botones de las luces de advertencia, o (iii) impedir que se pueda conducir de forma segura. En algunos casos, es posible que no pueda instalarse este producto debido al tipo de vehículo o a la forma del interior del vehículo.

### Precauciones importantes

#### ⚠ADVERTENCIA

Pioneer aconseja que no realice usted mismo la instalación del producto. Este producto se ha diseñado para que su instalación la realice únicamente un instalador profesional. Recomendamos que solo el personal de servicio autorizado de Pioneer, que cuenta con formación especializada y experiencia en el campo de la electrónica móvil, instale y configure este producto. **NUNCA EFECTÚE EL MANTENIMIENTO DE ESTE PRODUCTO USTED MISMO.** La instalación o el mantenimiento del producto y de los cables de conexión puede exponerle al riesgo de una descarga eléctrica u otros peligros y puede ocasionar daños en el producto que no cubre la garantía.

### Precauciones antes de conectar el sistema

#### ⚠ADVERTENCIA

No trate de forzar ni desactivar el sistema de interbloqueo del freno de mano que está activado para su protección. Si trata de forzarlo o desactivarlo, podrían producirse lesiones graves o incluso la muerte.

#### ⚠PRECAUCIÓN

- Asegure todo el cableado con abrazaderas de cables o cinta para usos eléctricos. No permita que el cableado pelado permanezca descubierto.
- No enchufe directamente el cable amarillo de este producto a la batería del vehículo. Si lo hace, puede que la vibración del motor acabe provocando un problema relacionado con el aislamiento en el punto por donde el cable cruza del compartimiento del pasajero al compartimiento del motor. Si se rompe el aislamiento del cable amarillo como resultado del contacto con partes metálicas, puede producirse un cortocircuito y generar por tanto un peligro considerable.
- Es extremadamente peligroso que los cables se enrollen en la columna de dirección o en la palanca de cambios. Asegúrese de instalar este producto, los cables y los hilos de tal manera que no dificulten ni entorpezcan la conducción.
- Asegúrese de que los cables y los hilos no afecten a las piezas móviles del vehículo ni queden atrapados en las mismas, especialmente el volante, la palanca de cambios, el freno de mano, los asientos deslizantes, las puertas o cualquier control del vehículo.
- No enrute cables que vayan a estar sometidos a altas temperaturas. Si se calienta el aislamiento, los cables pueden resultar dañados y, como consecuencia, puede producirse un cortocircuito o una avería y el producto puede sufrir un deterioro permanente.
- No acorte ningún cable. En el caso de que lo haga, puede que el circuito de protección (el portafusibles, la resistencia de fusible o el filtro, etc.) no funcione correctamente.
- Nunca suministre alimentación a otros productos electrónicos cortando el aislamiento del cable de alimentación del producto y tomando corriente de él. La capacidad nominal del cable se excederá y causará recalentamiento.

- Unsachgemäßer Einbau kann zum Erlöschen der Garantie des Fahrzeugherstellers führen.
- Beachten Sie alle Vorschriften und Sicherheitsanweisungen des Kfz-Herstellers, insbesondere die Vorschriften zu Alarmanlage, Wegfahrsperrung und Airbag!

## Antes de instalar este producto

- Utilice esta unidad solamente con una batería de 12 voltios y puesta a tierra negativa. De lo contrario, podrá ocasionar un incendio o un fallo de funcionamiento.
- Para evitar cortocircuitos en el sistema eléctrico, asegúrese de desconectar el cable de la batería (-) antes de la instalación.

## Para impedir daños

#### ⚠ADVERTENCIA

- Utilice altavoces con capacidad superior a 50 W (valor de salida) y entre 4  $\Omega$  y 8  $\Omega$  (valor de impedancia). No utilice altavoces de 1  $\Omega$  a 3  $\Omega$  para esta unidad.
- El cable negro es de conexión a tierra. Conecte este cable a una toma de tierra distinta de productos de alta tensión, como por ejemplo, amplificadores de potencia. No conecte a tierra más de un componente junto con la conexión a tierra de otro componente. Por ejemplo, debe conectar a tierra por separado cualquier unidad de amplificador y este producto. La conexión conjunta a tierra de uno y otro puede ocasionar un incendio y/o dañar los productos si se desprende la conexión a tierra de cada uno de ellos.
- Al sustituir el fusible, asegúrese de utilizar exclusivamente un fusible del régimen nominal descrito en este producto.
- No se puede instalar este producto en un vehículo sin la posición ACC (accesorio) en el interruptor de encendido.



Posición ACC



Sin posición ACC

- Para evitar cortocircuitos, cubra el cable desconectado con cinta aislante. Es especialmente importante aislar todos los cables de altavoz que no se usen, ya que si no se recubren pueden llegar a provocar un cortocircuito.
- Para conectar un amplificador de potencia u otros dispositivos a este producto, consulte el manual del producto que desea conectar.

# Conexión

## Aviso para el cable azul/blanco

- Al conectar el interruptor de encendido (ACC ON), se envía una señal de control por el cable azul/blanco. Conéctelo al terminal de control remoto del sistema externo de amplificadores de potencia, al terminal de control de relé de la antena automática, o al terminal de control de potencia del amplificador de antena (máx. 300 mA 12 V CC). La señal de control se envía por el cable azul/blanco, aunque la fuente de audio esté desconectada.

## Este producto

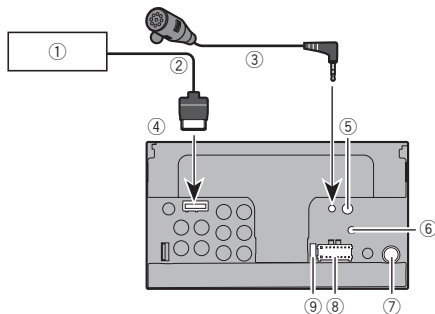

- 1 Sistema de navegación Pioneer  
Póngase en contacto con su distribuidor si tiene alguna duda sobre la unidad de navegación conectable (4 m).
- 2 Cable RGB (suministrado con el sistema de navegación)
- 3 Micrófono de 4 m
- 4 Este producto
- 5 Entrada remota con cable  
Es posible conectar el adaptador de mando a distancia cableado (se vende por separado).
- 6 Entrada de la antena Digital Radio (AVH-X5700DAB) (AVH-X3700DAB)
- 7 Clavija de conexión de la antena
- 8 Fuente de alimentación
- 9 Fusible (10 A)

## Cable de alimentación

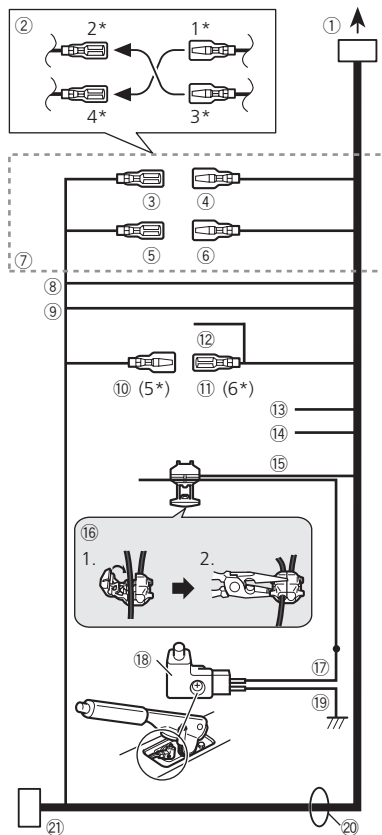

- 1 A la fuente de alimentación
- 2 En función del tipo de vehículo, la función de 2\* y 4\* podría ser diferente. En este caso, asegúrese de conectar 1\* a 4\* y 3\* a 2\*.
- 3 Amarillo (2\*)  
Reserva (o accesorio)
- 4 Amarillo (1\*)  
Conéctelo al terminal de suministro de 12 V constante.
- 5 Rojo (4\*)  
Accesorio (o reserva)
- 6 Rojo (3\*)  
Conéctelo al terminal controlado por el interruptor de encendido (12 V CC).
- 7 Conecte los cables del mismo color.
- 8 Naranja/blanco  
Al terminal del interruptor de iluminación.
- 9 Negro (tierra)  
A la carrocería (metálica) del vehículo.
- 10 Azul/blanco (5\*)  
La posición del alfiler del conector ISO variará en función del tipo de vehículo. Conecte 5\* y 6\* cuando el Alfiler 5 sea un tipo de control de antena. En otro tipo de vehículo, no conecte 5\* ni 6\*.
- 11 Azul/blanco (6\*)  
Conéctelo al terminal de control de relé de la antena automática (máx. 300 mA 12 V CC).
- 12 Azul/blanco  
Conéctelo al terminal de control del amplificador de potencia del sistema (máx. 300 mA 12 V CC).
- 13 Violeta/blanco  
De los dos cables conectados a la luz trasera, conecte aquel cuya tensión cambie cuando el cambio de velocidades esté en la posición de marcha atrás (R). Esta conexión permite a la unidad detectar si el vehículo se mueve hacia adelante o hacia atrás.
- 14 Amarillo/negro  
Si utiliza un equipo con la función de silencio, conecte este cable al cable de silencio de audio de dicho equipo. En el caso contrario, no conecte el cable de silencio de audio.
- 15 Verde claro  
Se utiliza para detectar el estado de conexión/desconexión del freno de mano. Este cable debe conectarse al lado de la fuente de alimentación del interruptor del freno de mano.
- 16 Método de conexión  
1 Fije el cable.  
2 Fíjelo firmemente con pinzas de punta de aguja.
- 17 Lado de la fuente de alimentación
- 18 Interruptor del freno de mano
- 19 Lado de conexión a tierra
- 20 Cables de altavoz

# Conexión

Blanco: Delantero izquierdo + o izquierdo de rango alto +  
Blanco/negro: Delantero izquierdo - o izquierdo de rango alto -  
Gris: Delantero derecho + o derecho de rango alto +  
Gris/negro: Delantero derecho - o derecho de rango alto -  
Verde: Trasero izquierdo + o izquierdo de rango medio +  
Verde/negro: Trasero izquierdo - o izquierdo de rango medio -

Violeta: Trasero derecho + o derecho de rango medio +  
Violeta/negro: Trasero derecho - o derecho de rango medio -  
Conector ISO

En algunos vehículos, el conector ISO puede dividirse en dos. En este caso, asegúrese de conectarlo a ambos conectores.

La posición del interruptor del freno de mano depende del modelo de vehículo. Para los detalles, consulte el Manual del propietario del vehículo o póngase en contacto con su distribuidor.

Si se conecta un subwoofer a este producto en lugar de un altavoz trasero, cambie el ajuste de salida trasera en el ajuste inicial. La salida del subwoofer de este producto es monoaural.

Cuando utilice un subwoofer de 70W (2Ω), asegúrese de conectar el subwoofer a los cables violeta y violeta/negro de esta unidad. No conecte nada a los cables verde y verde/negro.

## Amplificador de potencia (se vende por separado)

## Sin amplificador interno

### Importante

Los cables de altavoz no se utilizan cuando esta conexión está en uso.

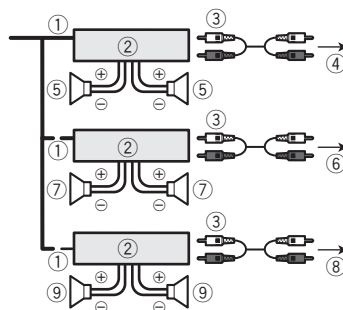

## Con amplificador interno

### Importante

Las señales del altavoz delantero y el altavoz trasero (STD) o las señales del altavoz de rango medio o el altavoz de rango alto (NW) se emiten desde los cables de altavoz cuando esta conexión está en uso.

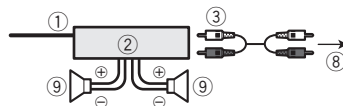

- 1 Control remoto del sistema  
Conéctelo al cable azul/blanco.
- 2 Amplificador de potencia (se vende por separado)
- 3 Conéctelo al cable RCA (se vende por separado)
- 4 A la salida trasera (STD)
- 5 Altavoz trasero (STD)  
Altavoz de rango medio (NW)
- 6 A la salida delantera (STD)  
A la salida de rango alto (NW)
- 7 Altavoz delantero (STD)  
Salida de rango alto (NW)
- 8 A la salida del subwoofer (STD)  
A la salida de rango bajo (NW)
- 9 Subwoofer (STD)  
Altavoz de rango bajo (NW)

- Cambie el modo de altavoz al modo estándar (STD) o al modo de red (NW).
- ➔ Para los detalles, consulte el Manual de operación.
- Puede cambiar la salida RCA del subwoofer en función del sistema de subwoofer.
- La salida del subwoofer de este producto es monoaural.

## iPhone y smartphone

- Para obtener más información sobre cómo conectar un dispositivo externo mediante un cable que se vende por separado, consulte el manual del cable.
- Para obtener más información sobre la conexión, las operaciones y la compatibilidad del iPhone, consulte el Manual de operación.
- Para obtener más información sobre la conexión y las operaciones de dispositivos Android, consulte el Manual de operación.

## iPhone con conector Lightning

## Conexión mediante el puerto USB

Para realizar la conexión es necesario un cable de interfaz USB para iPod / iPhone (CD-IU52) (se vende por separado).

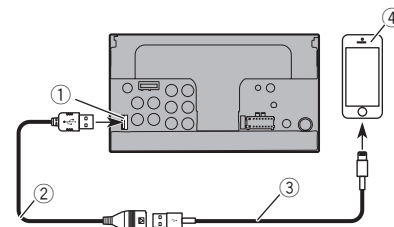

- 1 Puerto USB
- 2 Cable USB de 1,5 m
- 3 Cable de interfaz USB para iPod / iPhone (CD-IU52) (se vende por separado)
- 4 iPhone con conector Lightning

# Conexión

## iPhone con conector de 30 clavijas

### Conexión mediante la entrada AUX

Para realizar la conexión es necesario un cable de interfaz USB para iPod / iPhone (CD-IU201V) (se vende por separado).

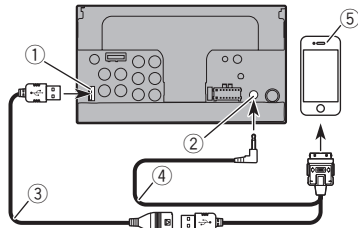

- 1 Puerto USB
- 2 Entrada AUX
- 3 Cable USB de 1,5 m
- 4 Cable de interfaz USB para iPod / iPhone (CD-IU201V) (se vende por separado)
- 5 iPhone con conector de 30 clavijas

## Dispositivo MirrorLink o Android

### Conexión mediante el puerto USB

Para realizar la conexión es necesario un cable de interfaz USB para el uso con dispositivos Android o MirrorLink™ (CD-MU200) (se vende por separado).

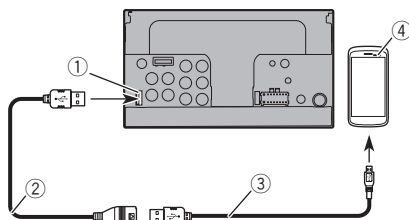

- 1 Puerto USB
- 2 Cable USB (suministrado con CD-MU200)
- 3 Cable USB - micro USB (tipo USB A - micro USB B) (suministrado con CD-MU200)
- 4 Dispositivo MirrorLink o Android

## Cámara

### Acerca de la cámara de retrovisor

Cuando se utiliza la cámara de retrovisor, la imagen de vista trasera cambiará automáticamente de vídeo moviendo la palanca de cambios a la **marcha atrás (R)**. **Camera View** también le permite comprobar lo que tiene detrás mientras conduce.

### ⚠ ADVERTENCIA

USE LA ENTRADA SOLO PARA LA MARCHA ATRÁS O LA CÁMARA DE RETROVISOR DE IMAGEN ESPECULAR. CUALQUIER OTRO USO PUEDE DERIVAR EN LESIONES O DAÑOS.

### ⚠ PRECAUCIÓN

- La imagen en pantalla puede aparecer invertida.
- Con la cámara de retrovisor puede vigilar un remolque o dar marcha atrás para aparcar en un lugar difícil. No lo utilice con fines de entretenimiento.
- Si utiliza la vista trasera es posible que parezca que los objetos están más cerca o más lejos de lo que están en realidad.
- El área de la imagen de las imágenes a pantalla completa que aparece al dar marcha atrás o comprobar la parte trasera del vehículo puede diferir ligeramente.

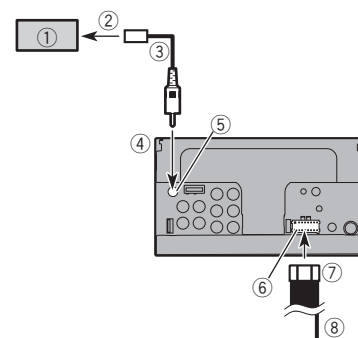

- 1 Cámara de retrovisor (ND-BC6) (se vende por separado)
  - 2 A la salida de vídeo
  - 3 Cable RCA (suministrado con ND-BC6)
  - 4 Este producto
  - 5 Marrón (**R.C IN**)
  - 6 Fuente de alimentación
  - 7 Cable de alimentación
  - 8 Violeta/blanco (**REVERSE-GEAR SIGNAL INPUT**)
- ➔ *Cable de alimentación* en la página 3
- Conecte solo la cámara de retrovisor a **R.C IN**. No conecte ningún otro equipo.
  - Para utilizar cámaras de retrovisor se necesitan algunos ajustes.
  - ➔ Para los detalles, consulte el Manual de operación.

## Componente de vídeo externo y pantalla

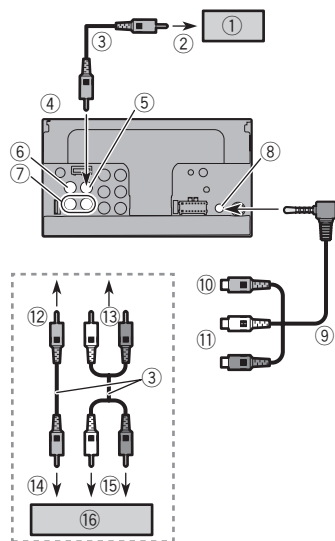

- ① Pantalla trasera con conectores de entrada RCA
- ② A la entrada de vídeo
- ③ Cables RCA (se venden por separado)
- ④ Este producto
- ⑤ Amarillo (**V OUT**)
- ⑥ Amarillo (**V IN**)
- ⑦ Rojo, blanco (**R IN, L IN**)
- ⑧ Entrada AUX
- ⑨ Cable AV minijack (CD-RM10) (se vende por separado)
- ⑩ Amarillo
- ⑪ Rojo, blanco
- ⑫ Al amarillo
- ⑬ Al rojo, blanco
- ⑭ A la salida de vídeo
- ⑮ A salidas de audio
- ⑯ Componente de vídeo externo (se vende por separado)

■ Para utilizar el componente de vídeo externo se necesita el ajuste pertinente.

➡ Para los detalles, consulte el Manual de operación.

### ⚠ ADVERTENCIA

**NO instale nunca la pantalla trasera en un lugar que permita al conductor ver la fuente de vídeo mientras conduce.**

La salida de vídeo posterior de este producto es para conectar una pantalla que permita a los pasajeros de los asientos posteriores ver la fuente de vídeo.

## Precauciones antes de la instalación

### ⚠PRECAUCIÓN

Nunca instale este producto en lugares en los que, o de manera que:

- Pudiese dañar al conductor o a los pasajeros si el vehículo se detuviese de repente.
- Pudiese afectar a la conducción del vehículo, como por ejemplo en el suelo delante del asiento del conductor o cerca del volante o la palanca de cambios.
- Para garantizar una instalación adecuada, utilice las piezas suministradas de la forma especificada. Si no se suministran piezas con este producto, utilice piezas compatibles de la forma especificada después de haber comprobado a través de su distribuidor la compatibilidad de dichas piezas. Si utiliza otras piezas que no hayan sido suministradas o que no sean compatibles, estas podrán estropear las piezas internas del producto, o podrán aflojarse y hacer que se desprenda el producto.
- No instale este producto en un lugar que pueda (i) impedir la visión del conductor, (ii) afectar al rendimiento de cualquier otro sistema del vehículo o función de seguridad, como airbags, botones de las luces de advertencia, o (iii) impedir que se pueda conducir de forma segura.
- No instale este producto delante o cerca del tablero de instrumentos, la puerta o el pilar desde los que se abriría uno de los airbags del vehículo. Consulte el manual del propietario de su vehículo para obtener información sobre el área de uso de los airbags delanteros.

## Antes de la instalación

- Póngase en contacto con su distribuidor más cercano si la instalación requiere la perforación de orificios u otras modificaciones del vehículo.
- Antes de realizar la instalación final de este producto, conecte el cableado temporalmente y asegúrese de que todo está conectado correctamente y que el sistema funciona debidamente.

## Notas acerca de la instalación

- No instale este producto en lugares en los que pueda estar expuesto a altas temperaturas o a humedad, como por ejemplo:
- Lugares cercanos a un calefactor, conducto de ventilación o aire acondicionado.
- Lugares expuestos a la luz solar directa tales como el tablero de instrumentos.
- Lugares que pudieran verse expuestos a lluvia, como por ejemplo cerca de una puerta o en el suelo del vehículo.
- Instale este producto de forma horizontal en una superficie con una tolerancia de entre 0 y 30 grados (5 grados a la izquierda o a la derecha). Si la unidad se instala de forma incorrecta con una inclinación de la superficie que supera estas tolerancias aumentará la posibilidad de que aparezcan errores en la pantalla de ubicación del vehículo, y podría disminuir el rendimiento de dicha pantalla.

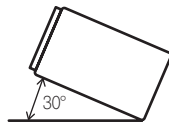

- Cuando instale el sistema, para garantizar una correcta dispersión del calor durante el uso de esta unidad, asegúrese de dejar un amplio espacio por detrás del panel trasero y enrollar los cables sueltos de modo que no bloqueen las aberturas de ventilación.

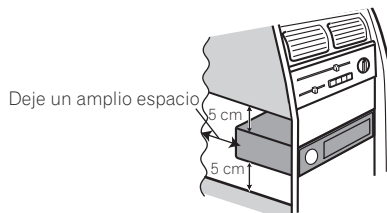

## Antes de instalar este producto

- 1 Extraiga el anillo embellecedor.

Extienda la parte superior y la parte inferior del anillo embellecedor hacia fuera para extraer el anillo embellecedor.

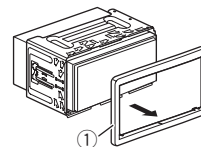

- ① Anillo embellecedor

- 2 Introduzca las llaves de extracción suministradas en ambos lados de la unidad hasta que queden encajadas en su sitio.
- 3 Extraiga la unidad del soporte.

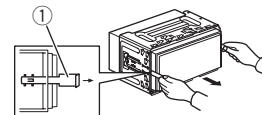

- ① Llave de extracción

## Instalación con el soporte

- 1 Instale el soporte en el tablero de instrumentos.
- 2 Fije el manguito de montaje utilizando un destornillador para doblar las pestañas metálicas (90°) y colocarlas en su lugar.

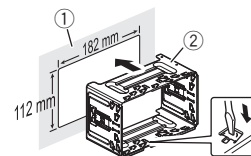

- ① Tablero de instrumentos
- ② Soporte

# Instalación

## 3 Instale este producto en el soporte.

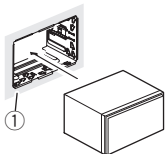

① Tablero de instrumentos

## 4 Coloque el anillo embellecedor.

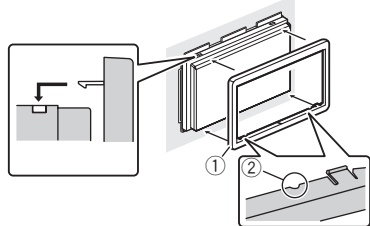

① Anillo embellecedor  
② Ranura

Coloque el anillo embellecedor con el lado que tiene una ranura mirando hacia abajo.

## Instalación utilizando los orificios de tornillo del lateral de este producto

### ● Fije este producto al soporte de montaje de radio de fábrica.

Coloque este producto de manera que sus orificios de tornillo estén alineados con los orificios de tornillo del soporte, y apriete los tornillos en tres puntos de cada lado.

Utilice los tornillos de cabeza segmentada (5 mm × 8 mm) o los tornillos de superficie plana (5 mm × 9 mm), dependiendo de la forma de los orificios del tornillo del soporte.

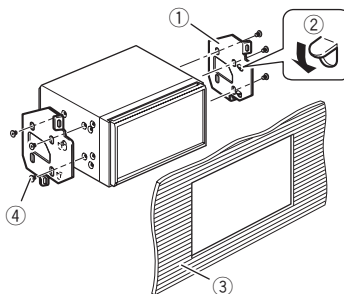
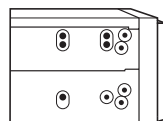

- ① Soporte de montaje de radio de fábrica  
② Si la uña afecta a la instalación, puede doblarla y apartarla.  
③ Tablero de instrumentos o consola  
④ Tornillo de cabeza segmentada o tornillo de superficie plana  
Asegúrese de utilizar los tornillos que se proporcionan con este producto.

## Instalación del micrófono

- Instale el micrófono de tal forma que esté correctamente orientado y a la distancia correcta del conductor para que resulte fácil recoger la voz del conductor.
- Asegúrese de apagar (ACC OFF) el producto antes de conectar el micrófono.

## Montaje en el parasol

### 1 Coloque el cable del micrófono en la ranura.

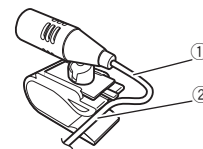

① Cable del micrófono  
② Ranura

### 2 Fije el clip del micrófono al parasol.

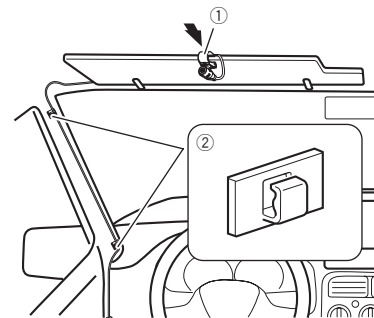

- ① Clip del micrófono  
② Abrazaderas  
Utilice abrazaderas (se venden por separado) para fijar el cable en el interior del vehículo donde sea necesario. Instale el micrófono en el parasol cuando este esté plegado hacia arriba. No puede reconocer la voz del conductor si el parasol está bajado.

## Instalación en la columna de dirección

- 1 Desconecte la base del micrófono del clip del mismo deslizándola a la vez que pulsa la lengüeta.



# Instalación

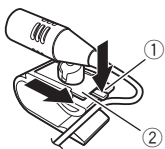

- ① Lengüeta
- ② Base del micrófono

## 2 Monte el micrófono en la columna de dirección.

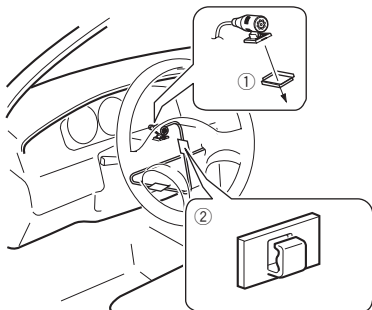

- ① Cinta de doble cara
- ② Abrazaderas

Utilice abrazaderas (se venden por separado) para fijar el cable en el interior del vehículo donde sea necesario.

## 3 Manténgalo alejado del volante.

## Ajuste del ángulo del micrófono



## Vorsichtsmaßnahmen

### Ihr neues Produkt und diese Anleitung

- Dieses Produkt, Applikationen und die Heckkameraoption (sofern erworben) dürfen während der Fahrt nicht bedient werden, da Ihre Aufmerksamkeit dem sicheren Betrieb des Fahrzeugs gelten muss. Das Gerät darf den Fahrer niemals von der Einhaltung wichtiger Sicherheitsrichtlinien und der allgemeinen Verkehrsregeln abhalten. Wenn Sie Probleme beim Betrieb des Produkts und Ablesen des Displays haben, parken Sie Ihr Fahrzeug an einem sicheren Ort und ziehen Sie die Handbremse an, bevor Sie die notwendigen Einstellungen vornehmen.
- Installieren Sie dieses Produkt so, dass es (i) die Sicht des Fahrers nicht beeinträchtigt, (ii) die Funktionen der Fahrzeugbetriebsysteme oder Sicherheitsfunktionen, einschließlich der Airbags und der Warnleuchten, nicht behindert und (iii) den Fahrer nicht beim sicheren Betrieb des Fahrzeugs stört. In einigen Fällen kann dieses Produkt aufgrund des Fahrzeugtyps oder der Gestaltung des Fahrzeuginnenraums möglicherweise nicht installiert werden.

### Wichtige Sicherheitshinweise

#### **⚠️ WARNUNG**

Pioneer empfiehlt nicht, dieses Produkt eigenhändig zu installieren. Dieses Produkt ist nur zur professionellen Installation vorgesehen. Wir empfehlen, dass nur autorisiertes Pioneer-Servicepersonal, das speziell ausgebildet wurde und entsprechende Erfahrung in mobiler Elektronik besitzt, dieses Produkt einrichtet und installiert. **REPARIEREN SIE DIESES PRODUKT KEINESFALLS SELBST.** Installations- oder Wartungsarbeiten an diesem Produkt und seinen Anschlusskabeln können Sie der Gefahr von Stromschlägen und anderen Risiken aussetzen und Schäden am Produkt verursachen, die nicht durch die Garantie abgedeckt werden.

## Vor dem Anschließen des Systems zu beachten

#### **⚠️ WARNUNG**

Vermeiden Sie jegliche Eingriffe zur Manipulation oder Deaktivierung des Handbremsensperresystems, da dieses Ihrer Sicherheit dient. Eine Manipulation oder Deaktivierung des Handbremsensperresystems kann eine schwere Verletzung oder den Tod zur Folge haben.

#### **⚠️ VORSICHT**

- **Sichern Sie die gesamte Verkabelung mit Kabelklemmen und Isolierband. Achten Sie darauf, dass keine „nackte“ Verkabelung offenliegt.**
- **Schließen Sie das gelbe Kabel dieses Produktes nicht direkt an die Fahrzeugbatterie an. Falls das Kabel direkt an die Batterie angeschlossen wird, können Motorvibrationen die Isolierung an dem Punkt außer Kraft setzen, an dem das Kabel von der Fahrgastzelle in den Motorraum führt. Falls die gelbe Kabelisolierung durch den Kontakt mit Metallteilen beschädigt wird, kann ein Kurzschluss auftreten und zu erheblichen Gefahren führen.**
- **Es ist extrem gefährlich, wenn zugelassen wird, dass sich das Kabel um die Lenksäule oder den Schalthebel wickelt. Achten Sie darauf, dieses Produkt, seine Kabel und die Verdrahtung fernzuhalten, damit sie die Fahrt nicht blockieren oder behindern.**
- **Es muss sichergestellt sein, dass die Kabel nicht die Bedienung von beweglichen Fahrzeugteilen, insbesondere des Lenkrads, des Schalthebels, der Handbremse, der Sitzführungsschienen, der Türen und der Bedienelemente des Fahrzeugs, behindern oder sich in solchen Komponenten verfangen.**
- **Verlegen Sie die Kabel nicht an Stellen, an denen sie hohen Temperaturen ausgesetzt sind. Falls sich die Isolierung erhitzt, können Kabel beschädigt werden, was Kurzschlüsse oder Fehlfunktionen sowie dauerhafte Schäden am Produkt zur Folge haben kann.**
- **Kabel sollten grundsätzlich nicht gekürzt werden. Durch Kürzen der Kabel kann es eventuell zu einem Versagen der Sicherheitsschaltung kommen (Sicherungshalter, Sicherungswiderstand oder Filter usw.).**
- **Niemals durch Anzapfen der Versorgungsleitung dieses Produkts Strom an andere elektronische Produkte abgreifen. Derartige Eingriffe führen zum Überschreiten der Stromkapazität und Überhitzen des Kabels.**

- **Unsachgemäßer Einbau kann zum Erlöschen der Garantie des Fahrzeugherstellers führen.**
- **Beachten Sie alle Vorschriften und Sicherheitshinweise des Kfz-Herstellers, insbesondere die Vorschriften zu Alarmanlage, Wegfahrsperrung und Airbag!**

## Vor dem Einbau dieses Produkts

- Verwenden Sie dieses Gerät nur mit einer 12-Volt-Batterie und negativen Erdung. Andernfalls kann es zu einem Brand oder einer Fehlfunktion kommen.
- Um Kurzschlüsse im elektrischen System zu verhindern, ist unbedingt vor dem Einbau das Minus-Batteriekabel (-) abzuklemmen.

## Zur Vermeidung von Schäden

#### **⚠️ WARNUNG**

- **Verwenden Sie Lautsprecher über 50 W (Ausgangswert) und zwischen 4  $\Omega$  bis 8  $\Omega$  (Impedanzwert). Verwenden Sie für dieses Gerät keine 1  $\Omega$ - bis 3  $\Omega$ -Lautsprecher.**
- **Die schwarze Leitung ist Masse. Bitte erden Sie diese Leitung separat von der Masse von Hochstromprodukten, wie Leistungsverstärkern. Erden Sie nicht mehr als ein Produkt gemeinsam mit der Masse von einem anderen Produkt. Beispiel: Sie müssen einen Verstärker fern vom der Masse dieses Produktes erden. Die Verbindung von Masse kann einen Brand und/oder Schäden an den Produkten verursachen, wenn die Massen gelöst werden.**
- **Achten Sie beim Sicherungswechsel darauf, ausschließlich Sicherungen zu verwenden, deren Anschlusswerte den Angaben am Produkt entsprechen.**
- **Dieses Produkt kann nur in Fahrzeuge eingebaut werden, deren Zündschalter eine ACC-Position (für Zubehör) aufweisen.**

# Verbindung



ACC-Position



Keine ACC-Position

- Bedecken Sie die getrennte Leitung zur Vermeidung eines Kurzschlusses mit Isolierband. Es ist sehr wichtig, alle nicht verwendeten Lautsprecherleitungen zu isolieren, die andernfalls einen Kurzschluss verursachen könnten.
- Entnehmen Sie Einzelheiten zum Anschluss eines Leistungsverstärkers oder anderen Geräten an dieses Produkt dessen Bedienungsanleitung.

## Anmerkung zum blau/weißen Kabel

- Wenn der Zündschalter eingeschaltet ist (ACC ON), wird ein Steuersignal über die blaue/weiße Leitung ausgegeben. Stellen Sie eine Verbindung zum System-Fernsteuerungsterminal eines externen Leistungsverstärkers, zum Auto-Antennenrelais-Steueringsterminal oder zum Antennenverstärker-Leistungssteuerungsterminal her (max. 300 mA, 12 V Gleichspannung). Das Steuersignal wird über die blaue/weiße Leitung ausgegeben, selbst wenn die Audioquelle abgeschaltet wird.

## Dieses Produkt

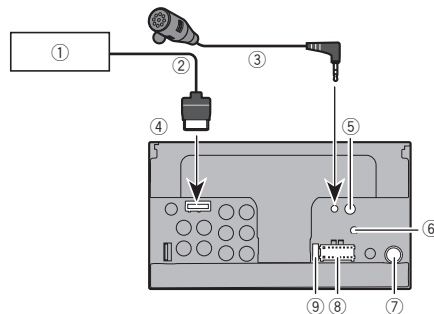

- 1 Pioneer-Navigationssystem  
Bitte erkundigen Sie sich bei Ihrem Händler bei 4 m nach dem anschließbaren Navigationsgerät.
- 2 RGB-Kabel (mit Navigationssystem geliefert)
- 3 Mikrofon 4 m
- 4 Dieses Produkt
- 5 Kabelgebundener Fernsteuerungseingang  
Festverdrahteter Fernbedienungsadapter kann angeschlossen werden (separat erhältlich).
- 6 Digitalradio-Antenneneingang  
(AVH-X5700DAB) (AVH-X3700DAB)
- 7 Antennenanschluss
- 8 Netzteil
- 9 Sicherung (10 A)

## Stromkabel

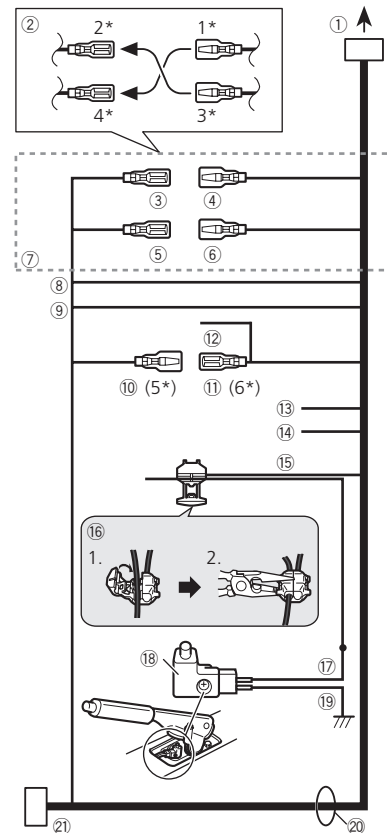

# Verbindung

- ① Zur Stromversorgung
- ② Je nach Fahrzeugart kann die Funktion von 2\* und 4\* abweichen. In diesem Fall müssen Sie 1\* mit 4\* und 3\* mit 2\* verbinden.
- ③ Gelb (2\*)
- ④ Sicherung (oder Zubehör)
- ⑤ Gelb (1\*)
- ⑥ Mit konstantem 12-V-Versorgungsterminal verbinden.
- ⑦ Rot (4\*)
- ⑧ Zubehör (oder Sicherung)
- ⑨ Rot (3\*)
- ⑩ Mit dem durch den Zündschalter (12 V Gleichspannung) gesteuerten Terminal verbinden.
- ⑪ Verbinden Sie Leitungen derselben Farbe miteinander.
- ⑫ Orange/Weiß
- ⑬ An Beleuchtungsschalterterminal.
- ⑭ Schwarz (Masse)
- ⑮ An Fahrzeugkörper (Metall).
- ⑯ Blau/Weiß (5\*)
- ⑰ Die Stiftposition des ISO-Anschlusses variiert je nach Fahrzeugtyp. Verbinden Sie 5\* und 6\*, wenn Kontakt 5 ein Antennensteuertyp ist. In anderen Fahrzeugtypen niemals 5\* und 6\* verbinden.
- ⑱ Blau/Weiß (6\*)
- ⑲ Mit Auto-Antennenrelais-Steuerungsterminal verbinden (max. 300 mA, 12 V Gleichspannung).
- ⑳ Blau/Weiß
- ㉑ Mit Systemsteuerungsterminal des Leistungsverstärkers verbinden (max. 300 mA, 12 V Gleichspannung).
- ㉒ Violett/Weiß
- ㉓ Verbinden Sie von den beiden mit der Rücklicht verbundene Leitungen die eine, in der sich die Spannung ändert, wenn das Getriebe in den Rückwärtsgang (R) geschaltet wird. Dieser Anschluss ermöglicht dem Gerät die Erkennung, ob sich das Fahrzeug vorwärts oder rückwärts bewegt.
- ㉔ Gelb/Schwarz
- ㉕ Fall Sie ein Gerät mit Stumm-Funktion nutzen, verbinden Sie diese Leitung mit der Audiostummschaltungsleitung an diesem Gerät. Falls nicht, halten Sie die Audiostummschaltungsleitung von jeglichen Verbindungen frei.
- ㉖ Hellgrün
- ㉗ Zur Erkennung des Ein/Aus-Status der Handbremse. Diese Leitung muss mit der Stromversorgungsseite des Handbremsenschalters verbunden werden.
- ㉘ Verbindungsmethode
- ① Klemmen Sie die Leitung.
- ② Sicher mit Nadelzange klemmen.
- ㉚ Stromversorgungsseite
- ㉛ Handbremsenschalter

- ⑲ Masseseite
- ⑳ Lautsprecherleitungen
- ⑳ Weiß: Front links + oder Hochton links +  
Weiß/Schwarz: Front links – oder Hochton links –  
Grau: Front rechts + oder Hochton rechts +  
Grau/Schwarz: Front rechts – oder Hochton rechts –  
Grün: Heck links + oder Mittelton links +  
Grün/Schwarz: Heck links – oder Mittelton links –  
Violett: Heck rechts + oder Mittelton rechts +  
Violett/Schwarz: Heck rechts – oder Mittelton rechts –
- ㉑ ISO-Anschluss
- ㉒ In einigen Fahrzeugen kann der ISO-Anschluss in zwei Teile aufgeteilt werden. In diesem Fall müssen Sie beide Anschlüsse verbinden.
- ㉓ Die Position des Handbremsenschalters ist vom Fahrzeugmodell abhängig. Einzelheiten erfahren Sie aus der Fahrzeuganleitung oder vom Händler.
- ㉔ Wenn ein Subwoofer an diesem Produkt anstatt eines Hecklautsprechers angeschlossen ist, ändern Sie die Heckausgangseinstellung in der Ersteinstellung. Der Subwoofer-Ausgang dieses Produktes ist monaural.
- ㉕ Bei Verwendung eines Subwoofers von 70W (2Ω) müssen Sie den Subwoofer mit violetten und violetten/schwarzen Leitungen dieses Gerätes verbinden. Schließen Sie nichts an die grünen und grünen/schwarzen Leitungen an.

## Leistungsverstärker (separat erhältlich)

### Ohne internen Verstärker

#### Wichtig

Die Lautsprecherleitungen werden nicht verwendet, wenn diese Verbindung genutzt wird.

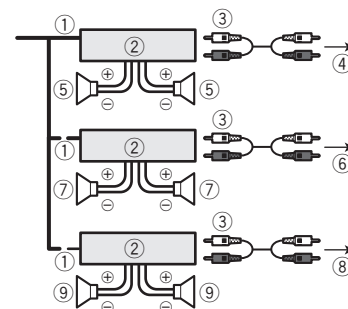

## Mit internem Verstärker

#### Wichtig

Front- und Hecklautsprechersignale (STD) oder Mittel- und Hochton-Lautsprechersignale (NW) werden von den Lautsprecherleitungen ausgegeben, wenn diese Verbindung genutzt wird.

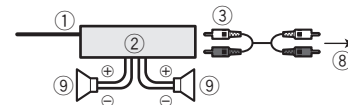

- ① Systemfernsteuerung
- ② Mit blauem/weißem Kabel verbinden.
- ③ Leistungsverstärker (separat erhältlich)
- ④ Mit Cinch-Kabel verbinden (separat erhältlich)
- ⑤ An Heckausgang (STD)
- ⑥ An Mittelton-Ausgang (NW)
- ⑦ Hecklautsprecher (STD)
- ⑧ Mittelton-Lautsprecher (NW)
- ⑨ An Frontausgang (STD)
- ⑩ An Hochton-Ausgang (NW)
- ⑪ Frontlautsprecher (STD)
- ⑫ Hochton-Ausgang (NW)
- ⑬ An Subwoofer-Ausgang (STD)
- ⑭ An Tiefton-Ausgang (NW)
- ⑮ Subwoofer (STD)
- ⑯ Tiefton-Lautsprecher (NW)

# Verbindung

- Schalten Sie den Lautsprechermodus in den Standardmodus (STD) oder Netzwerkmodus (NW).
- ➔ Informationen finden Sie in der Bedienungsanleitung.
- Sie können den Cinch-Ausgang des Subwoofers je nach Subwoofer-System ändern.
- Der Subwoofer-Ausgang dieses Produktes ist monaural.

## iPhone und Smartphone

- Einzelheiten zum Anschluss an ein externes Gerät über ein separat erhältliches Kabel finden Sie in der Bedienungsanleitung des Kabels.
- Einzelheiten zum Anschluss, der Bedienung und Kompatibilität eines iPhones finden Sie in der Bedienungsanleitung.
- Einzelheiten zum Anschluss und der Bedienung eines Android-Geräts finden Sie in der Bedienungsanleitung.

## iPhone mit Lightning-Anschluss

### Anschluss über den USB-Anschluss

Der Anschluss erfolgt über ein USB-Schnittstellenkabel für iPod / iPhone (CD-IU52) (getrennt erhältlich).

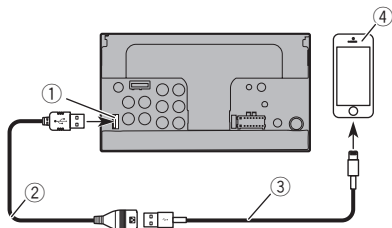

- ① USB-Port
- ② USB-Kabel 1,5 m
- ③ USB-Schnittstellenkabel für iPod / iPhone (CD-IU52) (getrennt erhältlich)
- ④ iPhone mit Lightning-Anschluss

## iPhone mit 30-poligem Anschluss

### Anschluss über den AUX-Eingang

Der Anschluss erfolgt über ein USB-Schnittstellenkabel für iPod / iPhone (CD-IU201V) (getrennt erhältlich).

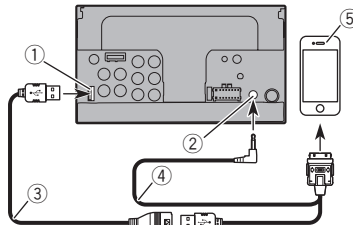

- ① USB-Port
- ② AUX-Eingang
- ③ USB-Kabel 1,5 m
- ④ USB-Schnittstellenkabel für iPod / iPhone (CD-IU201V) (getrennt erhältlich)
- ⑤ iPhone mit 30-poligem Anschluss

## Android- oder MirrorLink-Gerät

### Anschluss über den USB-Anschluss

Der Anschluss erfolgt über ein USB-Schnittstellenkabel für Android- oder MirrorLink™-Geräte (CD-MU200) (getrennt erhältlich).

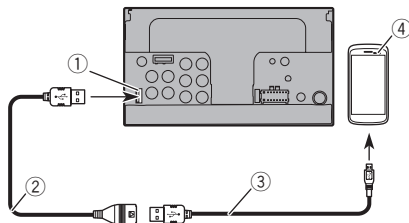

- ① USB-Port
- ② USB-Kabel (mitgeliefert mit CD-MU200)
- ③ USB-zu-Micro-USB-Kabel (Typ USB A zu Micro-USB B) (mitgeliefert mit CD-MU200)
- ④ Android- oder MirrorLink-Gerät

## Kamera

### Über Heckkamera

Wenn Sie die Heckkamera nutzen, wechselt das Video automatisch durch Einstellen des Schalthebels auf den **Rückwärtsgang (R)** zum Heckkamerabild. **Camera View**-Modus ermöglicht Ihnen auch die Prüfung dessen, was sich während der Fahrt hinter Ihnen befindet.

#### ⚠️ WARNUNG

EINGANG NUR FÜR DAS RÜCKWÄRTSFAHREN ODER DIE SPIEGELFUNKTION DER HECKKAMERA VERWENDEN. ANDERE VERWENDUNGSZWECKE KÖNNEN ZU VERLETZUNGEN ODER SCHÄDEN FÜHREN.

#### ⚠️ VORSICHT

- Das Bild kann spiegelverkehrt angezeigt werden.
- Mit der Heckkamera können Sie Anhänger im Auge behalten oder rückwärts in einen engen Parkplatz einparken. Darf nicht zu Unterhaltungszwecken verwendet werden.
- In Rückansicht dargestellte Objekte können weiter weg oder näher erscheinen, als sie tatsächlich sind.
- Der Bildbereich von beim Rückwärtsfahren oder Prüfen der Rückseite des Fahrzeuges angezeigten Vollbilder kann leicht variieren.

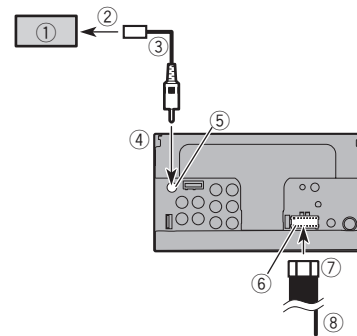

# Verbindung

- ① Heckkamera (ND-BC6) (separat erhältlich)
- ② An Videoeingang
- ③ Cinch-Kabel (mitgeliefert mit ND-BC6)
- ④ Dieses Produkt
- ⑤ Braun (R.C IN)
- ⑥ Netzteil
- ⑦ Stromkabel
- ⑧ Violett/Weiß (REVERSE-GEAR SIGNAL INPUT)

⇒ *Stromkabel* auf Seite 3

■ Verbinden Sie nur die Heckkamera mit dem **R.C IN**. Kein anderes Gerät anschließen.

■ Einige geeignete Einstellungen sind zur Nutzung von Heckkameras erforderlich.

⇒ Informationen finden Sie in der Bedienungsanleitung.

- ③ Cinch-Kabel (separat erhältlich)
- ④ Dieses Produkt
- ⑤ Gelb (V OUT)
- ⑥ Gelb (V IN)
- ⑦ Rot, Weiß (R IN, L IN)
- ⑧ AUX-Eingang
- ⑨ Minibuchse-AV-Kabel (CD-RM10) (separat erhältlich)
- ⑩ Gelb
- ⑪ Rot, Weiß
- ⑫ An Gelb
- ⑬ An Rot, Weiß
- ⑭ An Videoausgang
- ⑮ An Audioausgänge
- ⑯ Externe Videokomponente (separat erhältlich)

■ Die geeignete Einstellung ist zur Nutzung der externen Videokomponente erforderlich.

⇒ Informationen finden Sie in der Bedienungsanleitung.

## Externe Videokomponente und Display

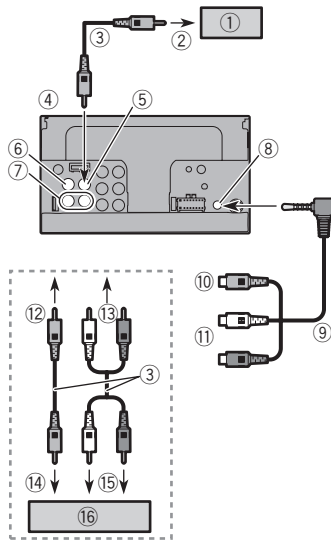

- ① Rückseitiges Display mit Cinch-Eingängen
- ② An Videoeingang

### ⚠WARNUNG

**Installieren Sie das zusätzliche Display NIEMALS an einem Ort, der es dem Fahrer ermöglicht, während der Fahrt die Videoquelle zu sehen.**

Der Heck-Videoausgang dieses Produkts ist für den Anschluss eines Displays vorgesehen, auf dem Passagiere auf den hinteren Sitzen ein Video ansehen können.

## Vor der Installation zu beachten

### ⚠ VORSICHT

Dieses Produkt niemals so einbauen, dass:

- Der Fahrer oder Beifahrer bei einem plötzlichen Bremsmanöver verletzt werden könnte.
- Der Fahrer bei der Bedienung des Fahrzeugs behindert wird, wie beispielsweise auf dem Boden vor dem Fahrersitz oder nahe dem Lenkrad oder Schalthebel.
- Stellen Sie zur Gewährleistung einer geeigneten Installation sicher, die mitgelieferten Teile in der angegebenen Weise zu nutzen. Falls irgendwelche Teile nicht mit diesem Produkt geliefert werden, nutzen Sie kompatible Teile auf die angegebene Weise, nachdem Sie die Kompatibilität der Teile über Ihren Händler geprüft haben. Falls andere als die gelieferten oder kompatiblen Teile verwendet werden, können sie interne Teile dieses Produktes beschädigen oder locker werden und das Produkt kann sich lösen.
- Installieren Sie dieses Produkt so, dass es (i) die Sicht des Fahrers nicht beeinträchtigt, (ii) die Funktionen der Fahrzeugbetriebssysteme oder Sicherheitsfunktionen, einschließlich der Airbags und der Warnleuchten, nicht behindert und (iii) den Fahrer nicht beim sicheren Betrieb des Fahrzeugs stört.
- Bauen Sie dieses Produkt niemals in dem Bereich des Armaturenbretts, einer Tür oder einer Säule ein, in dem sich bei einem Aufprall ein Airbag entfaltet. Einzelheiten zum Entfaltungsbereich der Frontairbags finden Sie im Benutzerhandbuch Ihres Fahrzeugs.

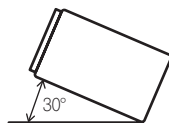

- Plätze in der Nähe einer Heizung, Lüftung oder Klimaanlage.
- Plätze mit direkter Sonnenbestrahlung, wie z. B. auf dem Armaturenbrett.
- Plätze, die Regen ausgesetzt sind, wie z. B. in Türnähe oder auf dem Fahrzeugboden.
- Installieren Sie dieses Produkt horizontal auf einer Oberfläche innerhalb einer Toleranz von 0 bis 30 Grad (innerhalb 5 Grad nach links oder rechts). unsachgemäße Installation des Gerätes mit der Oberfläche bei einer Neigung jenseits dieser Toleranzen erhöht die Gefahr von Fehlern bei der Fahrzeugpositionsanzeige; zudem kann dies die Anzeigeleistung beeinträchtigen.
- Damit die bei Betrieb dieses Geräts entwickelte Wärme richtig abgeleitet werden kann, sorgen Sie beim Einbau dafür, dass ausreichend Platz hinter der Rückwand bleibt, und wickeln Sie lockere Kabel so, dass diese keine Öffnungen blockieren können.

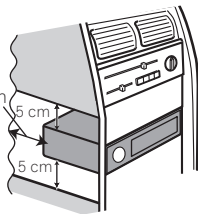

Reichlich Platz lassen

## Vor dem Einbau

- Wenden Sie sich an Ihren nächsten Fachhändler, wenn zum Einbau des Geräts Löcher gebohrt oder andere Veränderungen am Fahrzeug vorgenommen werden müssen.
- Ehe Sie das Produkt endgültig einbauen, schließen Sie die Kabel provisorisch an und vergewissern sich, dass die Verbindungen korrekt hergestellt werden und das System ordnungsgemäß arbeitet.

## Hinweise zur Befestigung

- Bauen Sie dieses Produkt nicht an einem Ort ein, wo eine hohe Temperatur oder Feuchtigkeit herrschen kann, wie z. B.:

## Vor dem Einbau dieses Produkts

### 1 Entfernen Sie den Abdeckring.

Ziehen Sie die obere und die untere Seite des Abdeckrings nach außen, um den Abdeckring zu entfernen.

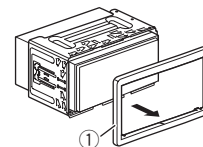

① Abdeckring

- 2 Führen Sie die mitgelieferten Entriegelungsschlüssel bis zum Einrasten an beiden Seiten des Geräts ein.
- 3 Ziehen Sie das Gerät aus der Halterung.

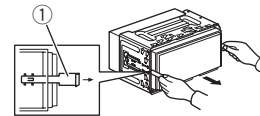

① Entriegelungsschlüssel

## Einbau mit der Halterung

- 1 Installieren Sie die Halterung im Armaturenbrett.
- 2 Befestigen Sie den Montagerahmen mithilfe eines Schraubendrehers: Die Metallklammern sind in eine sichere Position (90°) zu biegen.

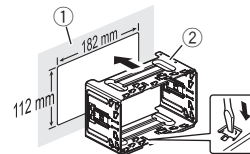

① Armaturenbrett  
② Halterung

# Einbau

## 3 Bauen Sie dieses Produkt in die Halterung ein.

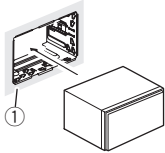

① Armaturenbrett

## 4 Bringen Sie den Abdecking an.

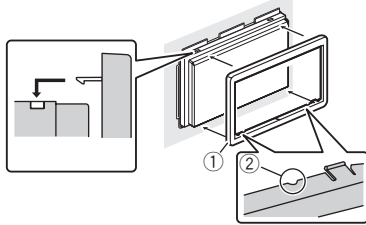

① Abdeckung  
② Nut

Befestigen Sie den Abdecking mit nach unten zeigender Nut an der Seite.

## Installation mit Hilfe der Schraubenbohrungen an der Seite dieses Produkts

### ● Befestigen Sie dieses Produkt an den vorinstallierten Radio-Montagebügeln.

Positionieren Sie dieses Produkt so, dass ihre Schraubenbohrungen mit den Schraubenbohrungen des Bügels zur Deckung kommen, und ziehen Sie die Schrauben an drei Stellen an jeder Seite an.

Verwenden Sie entweder Flachrundschrauben (5 mm × 8 mm) oder Senkschrauben (5 mm × 9 mm) je nach Form der Schraubbohrungen an der Halterung.

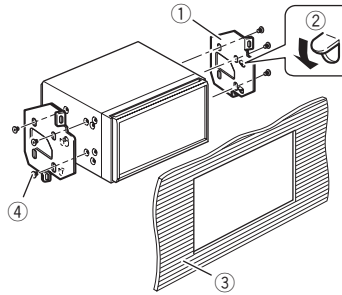
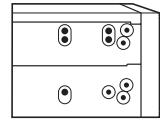

- ① Vorinstallierter Radio-Montagebügel  
② Falls die Sperrklinke bei der Installation stört, können Sie sie nach unten biegen.  
③ Armaturenbrett oder Konsole  
④ Flachrundschraube oder Senkschraube  
Verwenden Sie unbedingt die mit diesem Produkt mitgelieferten Schrauben.

## Einbau des Mikrofons

- Bauen Sie das Mikrofon so ein, dass die Richtung und der Abstand zum Fahrer ideal sind, um die Stimme des Fahrers optimal zu empfangen.
- Schalten Sie unbedingt das Produkt aus (ACC OFF), bevor Sie das Mikrofon anschließen.

## Montage an der Sonnenblende

### 1 Legen Sie das Mikrofonkabel in die Nut.

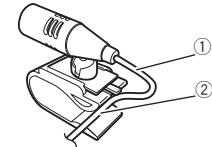

① Mikrofonkabel  
② Nut

### 2 Befestigen Sie den Mikrofon-Clip an der Sonnenblende.

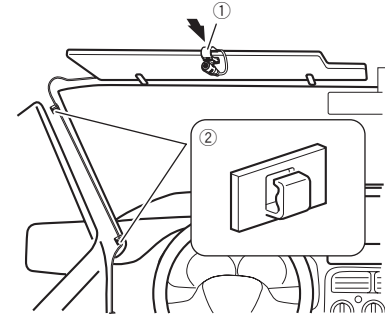

① Mikrofon-Clip  
② Kabelklemmen

Das Kabel je nach Bedarf mit getrennten erhältlichen Kabelklemmen im Fahrzeuginnenraum sichern.

Installieren Sie das Mikrofon an der Sonnenblende, wenn sie nach oben geklappt ist. Es kann die Stimme des Fahrers erkennen, wenn die Sonnenblende nach unten geklappt ist.

## Befestigung auf der Lenksäule

### 1 Lösen Sie den Mikrofonsockel vom Mikrofon-Clip, indem Sie auf die Zunge drücken und den Mikrofonsockel dabei herauschieben.



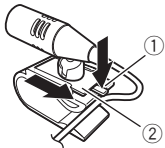

- ① Zunge
- ② Mikrofonsocket

## 2 Befestigen Sie das Mikrofon auf der Lenksäule.

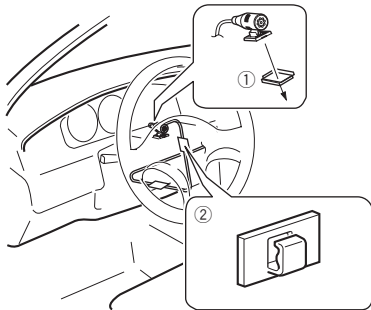

- ① Doppelseitiges Klebeband
  - ② Kabelklemmen
- Das Kabel je nach Bedarf mit getrennten erhältlichen Kabelklemmen im Fahrzeuginnenraum sichern.

## 3 Vom Lenkrad fernhalten.

## Anpassen des Mikrofonwinkels



## Voorzorgen

### Uw nieuwe product en deze handleiding

- Gebruik dit product, eventuele applicaties of de achteruitkijk-camera (indien aangeschaft) niet als dit gebruik op enigerlei wijze uw aandacht afleidt van het veilig besturen van uw voertuig. Neem altijd de plaatselijke verkeersregels en de vereiste veiligheidsmaatregelen in acht. Als u moeilijkheden ondervindt tijdens het gebruik van dit product of als u het beeldscherm niet duidelijk kunt lezen, dient u uw voertuig te parkeren op een veilige plek en de handrem aan te trekken voordat u de nodige aanpassingen uitvoert.
- Installeer dit product niet op een plek waar het (i) het zicht van de bestuurder kan belemmeren, (ii) de werking van bedieningsystemen of veiligheidsvoorzieningen van het voertuig kan belemmeren, zoals de airbags, knoppen voor noodverlichting of (iii) de bestuurder kan hinderen bij het veilig bedienen van het voertuig. In bepaalde gevallen kan dit product niet worden geïnstalleerd vanwege het type voertuig of de vorm van het interieur.

### Belangrijke veiligheidsvoorschriften

#### ⚠ WAARSCHUWING

Pioneer raadt u af het product zelf in te bouwen. Dit product mag alleen door een vakman worden ingebouwd. Wij adviseren u om alleen bevoegd Pioneer onderhoudspersoneel dat speciaal is opgeleid en ervaring heeft met mobiele elektronica, dit product te laten installeren en inbouwen. **VOER NOOIT ZELF ONDERHOUD UIT AAN DIT PRODUCT.** Bij verkeerd inbouwen of onderhoud van dit product en de aansluitkabels bestaat de kans op een elektrische schok of een andere gevaarlijke situatie, en kan het product schade oplopen die niet onder de garantie valt.

### Voorzorgen voor het aansluiten van het systeem

#### ⚠ WAARSCHUWING

Probeer geen wijzigingen aan te brengen aan het handremvergrendelingsysteem of het uit te schakelen, want het systeem is er voor uw veiligheid. Wijzigingen aan-

brengen aan of uitschakelen van het handremvergrendelingsysteem kan leiden tot ernstig of fataal letsel.

#### ⚠ BELANGRIJK

- Maak alle draden met kabelklemmen of isolatietape vast. Let er op dat er geen draden blootliggen.
- Sluit de gele draad van dit product niet direct aan op de accu van de auto. Als de draad direct is verbonden met de accu, kan de isolatie door de motortrillingen kapot gaan op de plaats waar de draad van het interieur naar de motorruimte loopt. Als de isolatie van de gele draad door het contact met metalen delen scheurt of doorslijt, kan er kortsluiting ontstaan, hetgeen tot een zeer gevaarlijke situatie leidt.
- Het is uiterst gevaarlijk als kabels of snoeren rond de stuurkolom of de versnelling gewikkeld kunnen raken. U moet daarom dit product, de kabels en de bedrading zo installeren en wegwerken dat ze de besturing niet kunnen belemmeren of hinderen.
- Zorg ervoor dat de kabels en de bedrading niet in de weg zitten bij of vast kunnen komen in de bewegende onderdelen van het voertuig, met name het stuur, de versnelling, de handrem, de rails van de verstelbare stoelen, of andere bedieningsorganen van het voertuig.
- Laat de draden niet langs plaatsen lopen waar ze blootgesteld worden aan hoge temperaturen. Als de isolatie van de draden erg warm wordt, kunnen ze beschadigd raken, waardoor er kortsluiting of een storing ontstaat en er mogelijk permanente beschadiging aan dit product optreedt.
- Maak ook geen enkele andere draad korter. Wanneer dit gebeurt, is het mogelijk dat het beveiligingscircuit (zekeringhouder, zekeringweerstand of filter, enz.) niet goed meer functioneert.
- Tap nooit stroom af van de stroomtoevoerdraad van het product voor de voeding van andere elektronische apparatuur. De stroomcapaciteit van de draad kan overschreden worden, met oververhitting tot gevolg.

- Een onjuiste inbouw kan leiden tot het vervallen van de garantie van de voertuigfabrikant.
- Leef alle voorschriften en veiligheidsrichtlijnen van de autofabrikant na, in het bijzonder de voorschriften betreffende de alarminstallatie, het immobilisatiesysteem en de airbag!

## Voor u dit product inbouwt

- Gebruik dit toestel uitsluitend met een 12 Volt accu met negatieve aarding. Doet u dit niet, dan kunnen brand of storingen het gevolg zijn.
- Om kortsluitingen in het elektrische systeem te voorkomen, moet u de (-) accukabel loskoppelen voor de installatie.

## Voorkomen van beschadigingen

#### ⚠ WAARSCHUWING

- Gebruik luidsprekers van meer dan 50 W (uitgangsvermogen) en tussen 4 Ω tot 8 Ω (impedantiewaarde). Gebruik geen 1 Ω tot 3 Ω luidsprekers voor dit toestel.
- Het zwarte snoer is de aardverbinding. Dit snoer dient afzonderlijk van de aarding van producten met een hoog stroomverbruik, zoals eindversterkers, te worden geaard. Aard niet meer dan één product samen met de aarding van een ander product. U dient bijvoorbeeld elke versterkermodule afzonderlijk, los van de aarding van dit product te aarden. Door de aarding met elkaar te verbinden, kan er brand en/of schade aan producten ontstaan als de massaverbinding losraakt.
- Zorg ervoor dat u de zekering alleen vervangt door een zekering met de waarde die op dit product staat aangegeven.
- Dit product kan niet worden geïnstalleerd in een voertuig zonder ACC (Accessoire) stand op de contactschakelaar.



ACC-stand

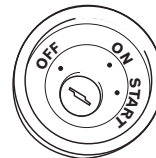

Geen ACC-stand

- Om kortsluiting te voorkomen dient u de losgekoppelde draad af te dekken met isolatieband. Het is met name van belang alle ongebruikte luidsprekerdraden te isoleren. Wanneer deze onbedekt blijven, kan er kortsluiting ontstaan.

# Verbinding

- Als u een versterker of andere apparaten op dit product wilt aansluiten, raadpleeg dan de handleiding van het betreffende product.

## Opmerking over de blauw/witte draad

- Wanneer de contactschakelaar wordt aangezet (ACC ON), wordt er een regelsignaal uitgevoerd via de blauw/witte draad. Verbind de draad met de afstandsbedieningsaansluiting van een externe eindversterker, de bedieningsaansluiting van het relais voor een automatische antenne, of de bedieningsaansluiting voor een antennesignaalversterker (max. 300 mA 12 V DC). Het regelsignaal wordt uitgevoerd via de blauw/witte draad, ook wanneer de audiobron is uitgeschakeld.

## Dit product

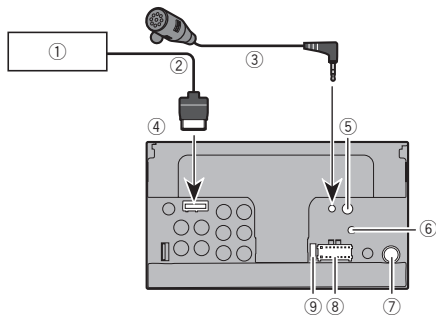

- 1 Pioneer-navigatiesysteem  
Neem contact op met uw dealer voor 4m voor informatie over de aansluitbare navigatie-eenheid.
- 2 RGB-kabel (meegeleverd met het navigatiesysteem)
- 3 Microfoon 4 m
- 4 Dit product
- 5 Ingang bekabelde afstandsbediening  
Bekabelde afstandsbedieningsadapter kan worden aangesloten (los verkrijgbaar).
- 6 Ingang digitale radio-antenne (AVH-X5700DAB) (AVH-X3700DAB)
- 7 Antenne-aansluiting
- 8 Voeding
- 9 Zekering (10 A)

## Stroomsnoer

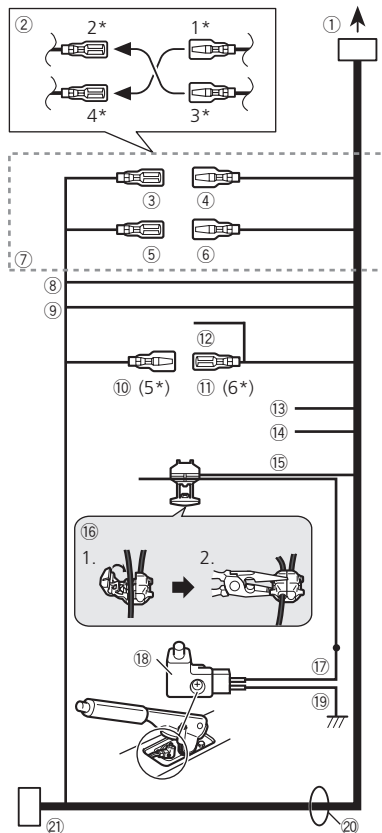

- 1 Naar voeding
- 2 Afhankelijk van het type voertuig, kan de werking van 2\* en 4\* verschillen. Zorg in dit geval ervoor dat u 1\* aansluit op 4\* en 3\* op 2\*.
- 3 Geel (2\*)  
Back-up (of accessoire)
- 4 Geel (1\*)  
Aansluiten op de constante 12 V stroomterminal.
- 5 Rood (4\*)  
Accessoire (of back-up)
- 6 Rood (3\*)  
Aansluiten op de terminal die wordt bestuurd door de contactschakelaar (12 V DC).
- 7 Sluit draden van dezelfde kleur op elkaar aan.
- 8 Oranje/wit  
Voor het verlichten van de schakelterminal.
- 9 Zwart (aarding)  
Naar chassis voertuig (metaal).
- 10 Blauw/wit (5\*)  
De pinpositie van de ISO-aansluiting verschilt afhankelijk van het type voertuig. Sluit 5\* en 6\* aan wanneer pin 5 een antennebesturingstype is. Sluit nooit 5\* en 6\* aan in een ander type voertuig.
- 11 Blauw/wit (6\*)  
Aansluiten op de bedieningsaansluiting van het relais voor een automatische antenne (max. 300 mA 12 V DC).
- 12 Blauw/wit  
Aansluiten op de systeembedieningsaansluiting van de eindversterker (max. 300 mA 12 V DC).
- 13 Violet/wit  
Van de twee draden die zijn aangesloten op de lamp achteraan, sluit u de draad aan waarin de spanning verandert wanneer de schakeltoets in de REVERSE-positie (R). Dankzij deze aansluiting kan het toestel voelen of de auto naar voor of naar achter beweegt.
- 14 Geel/zwart  
Als u een apparaat met een functie Dempfen gebruikt, sluit u deze draad aan op de draad voor Audio dempen op dat apparaat. Als dat niet zo is, houdt u de draad voor Audio dempen vrij van enige aansluitingen.
- 15 Lichtgroen  
Wordt gebruikt voor het detecteren van de ON/OFF-status van de parkeerrem. Deze draad moet worden aangesloten op de stroomdraad van de Handremschakelaar.
- 16 Aansluitmethode  
1 Klem de draad vast.  
2 Klem deze stevig vast met de kabeltang.
- 17 Stroomdraad
- 18 Handremschakelaar
- 19 Aarddraad
- 20 Luidsprekerdraden

# Verbinding

Wit: Voor links + of hoog bereik links +  
Wit/zwart: Voor links - of hoog bereik links -  
Grijs: Voor rechts + of hoog bereik rechts +  
Grijs/zwart: Voor rechts - of hoog bereik rechts -  
Groen: Achter links + of middelste bereik links +  
Groen/zwart: Achter links - of middelste bereik links -  
Violet: Achter rechts + of middelste bereik rechts +  
Violet/zwart: Achter rechts - of middelste bereik rechts -  
ISO-aansluiting

21

In sommige voertuigen kan de ISO-aansluiting in twee gesplitst zijn. Zorg in dat geval dat u beide connectors aansluit.

- De positie van de handremschakelaar is afhankelijk van het model van het voertuig. Raadpleeg de gebruiksaanwijzing van uw voertuig of neem contact op met uw dealer voor meer informatie.
- Wanneer een subwoofer wordt aangesloten op het product in plaats van een achterluidspreker, wijzigt u de instelling voor de uitvoer achteraan in de begininstelling. De subwooferuitgang van dit product is mono.
- Wanneer u een subwoofer van 70W gebruikt (2Ω), moet u de subwoofer aansluiten op de violet en violet/zwarte draden van dit toestel. Sluit niets aan op de groene en groen/zwarte draden.

## Eindversterker (los verkrijgbaar)

### Zonder interne versterker

#### Belangrijk

De luidsprekerdraden worden niet gebruikt wanneer deze aansluiting in gebruik is.

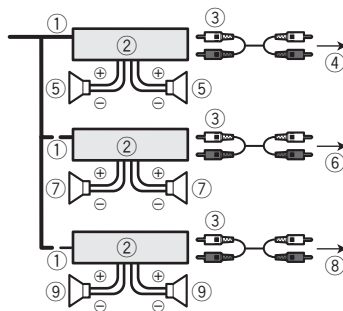

## Met interne versterker

#### Belangrijk

Signalen van de luidspreker voor en luidspreker achter (STD) of signalen van de luidspreker met middelste bereik en de luidspreker met hoogste bereik (NW) worden uitgevoerd van de luidsprekerdraden wanneer deze aansluiting in gebruik is.

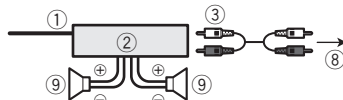

- 1 System-afstandsbediening Aansluiten op de blauw/witte kabel.
- 2 Eindversterker (los verkrijgbaar)
- 3 Aansluiten met RCA-kabel (los verkrijgbaar)
- 4 Naar uitvoer achter (STD)
- 5 Achterluidspreker (STD)
- 6 Luidspreker middelste bereik (NW)
- 7 Naar uitvoer voor (STD)
- 8 Naar uitvoer hoog bereik (NW)
- 9 Voorluidspreker (STD)
- 10 Uitvoer hoog bereik (NW)
- 11 Naar subwooferuitgang (STD)
- 12 Naar uitvoer laag bereik (NW)
- 13 Subwoofer (STD)
- 14 Luidspreker laag bereik (NW)

- Wijzig de luidsprekermodus naar de standaardmodus (STD) of netwerkmodus (NW).
- Raadpleeg de Bedieningshandleiding voor details.
- U kunt de RCA-uitgang van de subwoofer wijzigen afhankelijk van uw subwoofersysteem.
- De subwooferuitgang van dit product is mono.

## iPhone en smartphone

- Zie de handleiding van de kabel voor details over het aansluiten van een extern apparaat met een los verkrijgbare kabel.
- Zie de bedieningshandleiding voor details over de aansluiting, bediening en compatibiliteit van de iPhone.
- Zie de bedieningshandleiding voor details over de aansluiting en bediening van Android-apparaten.

## iPhone met Lightning-connector

### Aansluiten via de USB-poort

De USB-interfacekabel voor de iPod / iPhone (CD-IU52) (los verkrijgbaar) is vereist voor de aansluiting.

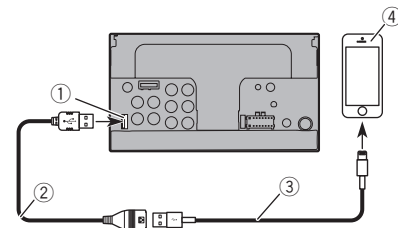

- 1 USB-poort
- 2 USB-kabel 1,5 m
- 3 USB-interfacekabel voor de iPod / iPhone (CD-IU52) (los verkrijgbaar)
- 4 iPhone met Lightning-connector

# Verbinding

## iPhone met 30-pens connector

### Aansluiten via de AUX-ingang

De USB-interfacekabel voor de iPod / iPhone (CD-IU201V) (los verkrijgbaar) is vereist voor de aansluiting.

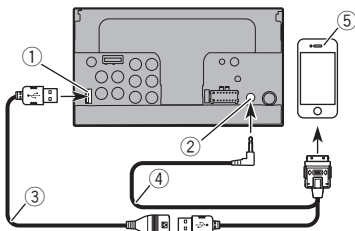

- 1 USB-poort
- 2 AUX-ingang
- 3 USB-kabel 1,5 m
- 4 USB-interfacekabel voor de iPod / iPhone (CD-IU201V) (los verkrijgbaar)
- 5 iPhone met 30-pens connector

## Android of MirrorLink-apparaat

### Aansluiten via de USB-poort

De USB-interfacekabel voor de iPod voor Android of MirrorLink™-apparaten (CD-MU200) (los verkrijgbaar) is vereist voor de aansluiting.

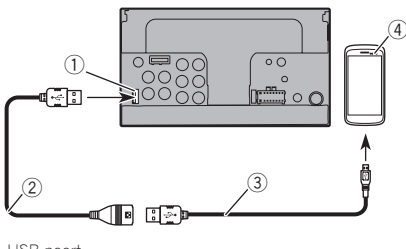

- 1 USB-poort

- 2 USB-kabel (meegeleverd bij CD-MU200)
- 3 USB - micro-USB-kabel (Type USB A - micro USB B) (meegeleverd bij CD-MU200)
- 4 Android of MirrorLink-apparaat

## Camera

### Over de achteruitkijkcamera

Wanneer u de achteruitkijkcamera gebruikt, wordt het achteruitkijkbeeld automatisch geschakeld van de video door de schakelhendel te verplaatsen naar **REVERSE (R)**. **Camera View** kunt u controleren wat er achter u is terwijl u rijdt.

### ⚠️ WAARSCHUWING

GEbruik DE INVOER ALLEEN VOOR OMGEKEERDE OF GESPIEGELDE BEELDEN VAN DE ACHTERUITKIJKCAMERA. ANDER GEbruik KAN LETSEL OF SCHADE TOT GEVOLG HEBBEN.

### ⚠️ BELANGRIJK

- Het beeld op het scherm kan omgekeerd worden weergegeven.
- De achteruitkijkcamera is een hulp om aanhangwagens in de gaten te houden of biedt hulp bij het parkeren. Gebruik dit niet voor amusementsdoeleinden.
- Objecten op het beeld van de achteruitkijkcamera kunnen dichterbij of verder weg lijken dan ze in werkelijkheid zijn.
- Het beeldgebied van beelden op volledig scherm dat wordt weergegeven tijdens het achteruitrijden of tijdens het controleren van de achterkant van het voertuig, kan iets verschillen.

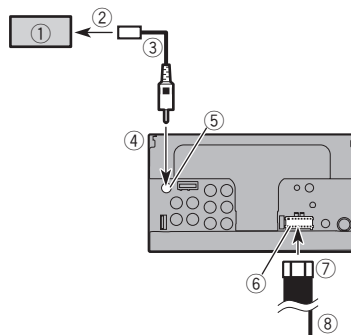

- 1 Achteruitkijkcamera (ND-BC6) (los verkrijgbaar)
  - 2 Naar video-uitgang
  - 3 RCA-kabel (meegeleverd met ND-BC6)
  - 4 Dit product
  - 5 Bruin (**R.C.IN**)
  - 6 Voeding
  - 7 Stroomsnoer
  - 8 Violet/wit (**REVERSE-GEAR SIGNAL INPUT**)
    - ➔ *Stroomsnoer* op bladzijde 3
- Sluit alleen de achteruitkijkcamera aan op **R.C.IN**. Sluit geen andere apparatuur aan.
  - Sommige gepaste instellingen zijn vereist voor het gebruik van achteruitkijkcamera's.
  - ➔ Raadpleeg de Bedieningshandleiding voor details.

## Externe videocomponent en het display

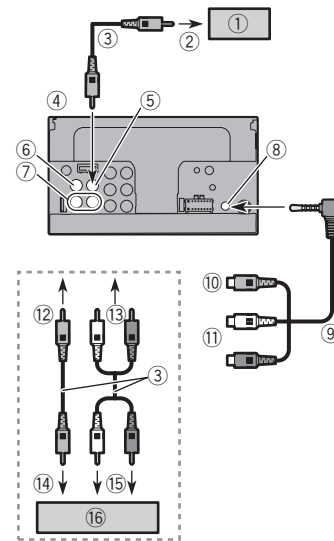

- 1 Achterdisplay met RCA-ingangen
- 2 Naar video-ingang

# Verbinding

- ③ RCA-kabels (los verkrijgbaar)
- ④ Dit product
- ⑤ Geel (**V OUT**)
- ⑥ Geel (**V IN**)
- ⑦ Rood, wit (**R IN, L IN**)
- ⑧ AUX-ingang
- ⑨ AV-kabel met minstekker (CD-RM10) (los verkrijgbaar)
- ⑩ Geel
- ⑪ Rood, wit
- ⑫ Naar geel
- ⑬ Naar rood, wit
- ⑭ Naar video-uitgang
- ⑮ Naar audio-uitgangen
- ⑯ Externe videocomponent (los verkrijgbaar)
- De geschikte instelling is vereist voor het gebruik van de externe videocomponent.
- ➡ Raadpleeg de Bedieningshandleiding voor details.

## ⚠ **WAARSCHUWING**

**U mag het achterdisplay NOOIT zodanig plaatsen dat de bestuurder de videobron kan bekijken terwijl hij/zij het voertuig bestuurt.**

De achtervideo-uitgang van dit product is voor de aansluiting van een display zodat de passagiers op de achterbank de video kunnen bekijken.

## Voorzorgen voor installatie

### ▲BELANGRIJK

Installeer dit product nooit op plaatsen waar, of op een manier waardoor het:

- De bestuurder of passagiers kan verwonden als het voertuig plotseling stopt.
- De bestuurder kan hinderen bij de bediening van het voertuig, bijvoorbeeld op de vloer voor de bestuurdersstoel, of in de buurt van het stuur of de versnellings.
- Gebruik de bijgeleverde onderdelen op de voorgeschreven wijze, zodat dit product correct wordt ingebouwd. Als bepaalde onderdelen niet bij het product zijn geleverd, moet u geschikte onderdelen op de voorgeschreven wijze gebruiken nadat u de geschiktheid van de betreffende onderdelen bij uw dealer hebt nagevraagd. Als u andere onderdelen dan de bijgeleverde onderdelen gebruikt of onderdelen die niet geschikt zijn, kunnen deze beschadigingen aan de interne onderdelen van het product veroorzaken of kunnen deze onderdelen en het product losraken.
- Installeer dit product niet op een plek waar het (i) het zicht van de bestuurder kan belemmeren, (ii) de werking van bedieningssystemen of veiligheidsvoorzieningen van het voertuig kan belemmeren, zoals de airbags, knoppen voor noodverlichting of (iii) de bestuurder kan hinderen bij het veilig bedienen van het voertuig.
- Installeer het product in geen geval voor of naast de locaties in het dashboard, het portier of de deurstijl van waar de airbags van uw voertuig tevoorschijn zullen komen. Raadpleeg het instructieboekje van uw voertuig voor de locatie van de voorairbags.

## Voor de installatie

- Raadpleeg uw dichtstbijzijnde dealer als er voor de installatie gaten moeten worden geboord, of als er andere wijzigingen in het voertuig moeten worden aangebracht.
- Voordat u dit product definitief installeert, is het raadzaam tijdelijk alle aansluitingen te maken om te kijken of deze correct zijn en alles naar behoren functioneert.

## Opmerkingen betreffende de installatie

- Installeer dit product niet op plaatsen die kunnen worden blootgesteld aan hoge temperaturen of vocht, zoals:
  - Dichtbij een radiator, luchtopening of airconditioningapparaat.
  - Op plaatsen blootgesteld aan direct zonlicht, zoals op het dashboard.
- Plaatsen die blootgesteld kunnen worden aan regen, zoals dicht bij een portier of op de vloer van het voertuig.
- Installeer dit product horizontaal op een oppervlak onder hoek van niet meer dan 0 tot 30 graden tolerantie (binnen 5 graden naar links of rechts). Onjuiste installatie van het toestel op een oppervlak dat schuiner staat dan deze waarden vergroot de kans op fouten bij de plaatsbepaling van het voertuig en kan ook op andere manieren leiden tot verminderde prestaties van het scherm.

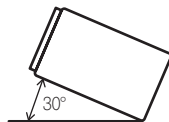

- Om verzekerd te kunnen zijn van voldoende ventilatie bij gebruik van dit toestel, dient u er bij de installatie voor te zorgen dat u achter het achterpaneel en rondom het toestel voldoende ruimte vrij laat, en dient u eventuele losse bedrading samen te bundelen zodat deze de ventilatie-openingen niet kan blokkeren.

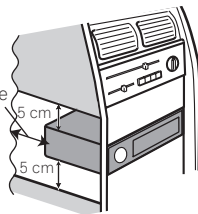

## Voor u dit product inbouwt

### 1 Verwijder de afwerkingsrand.

Buig de bovenkant en de onderkant van de afwerkingsrand naar buiten om deze te verwijderen.

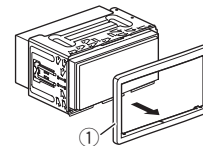

① Afwerkingsrand

### 2 Steek de bijgeleverde uittreksleutels in beide zijden van het apparaat totdat deze op de plaats vastklikken.

### 3 Trek het apparaat uit de houder.

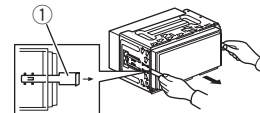

① Uittreksleutel

## Installatie met de houder

### 1 Installeer de houder in het dashboard.

### 2 Zet de montagebehuizing vast door met behulp van een schroevendraaier de metalen lipjes (90°) op hun plaats te buigen.

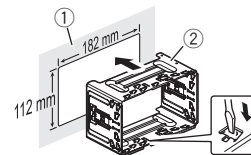

① Dashboard  
② Houder

# Inbouwen

## 3 Installeer dit product in de houder.

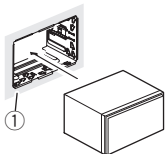

- ① Dashboard

## 4 Bevestig de afwerkingsrand.

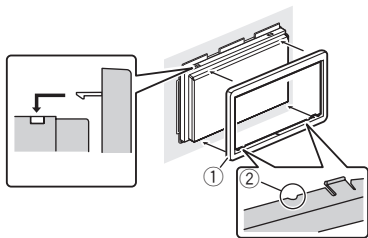

- ① Afwerkingsrand  
② Groef

Bevestig de afwerkingsrand met de zijde met de groef naar beneden gericht.

## Installatie met gebruik van de schroefgaten aan de zijkant van dit product

### ● Het product op de montagebeugel van de originele autoradio vastzetten.

Plaats het product zo dat de schroefgaten uitgelijnd zijn met de schroefgaten in de beugel, en draai aan elke kant op drie plaatsen de schroeven vast.

Gebruik, afhankelijk van de vorm van de schroefgaten van de beugel, schroeven met afgeplatte bolvormkop (5 mm × 8 mm) of schroeven met platte kop (5 mm × 9 mm).

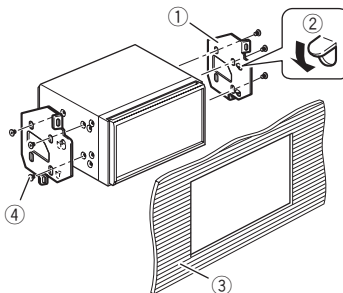
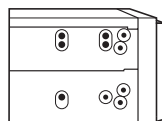

- ① Montagebeugel van de originele autoradio  
② Als de pal de installatie stoort, kunt u deze omlaag en uit de weg duwen.  
③ Dashboard of console  
④ Schroef met afgeplatte bolvormkop of schroef met platte kop  
Gebruik de schroeven die met dit product zijn geleverd.

## De microfoon installeren

- Installeer de microfoon in de juiste richting en op de juiste afstand zodat de microfoon gemakkelijk de stem van de bestuurder kan opvangen.
- Schakel het product uit (ACC OFF) voordat u de microfoon aansluit.

## Montage op de zonneklep

### 1 Duw de microfoonkabel in de groef.

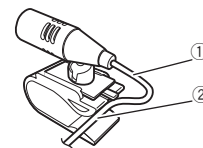

- ① Microfoonkabel  
② Groef

### 2 Bevestig de microfoonklem aan de zonneklep.

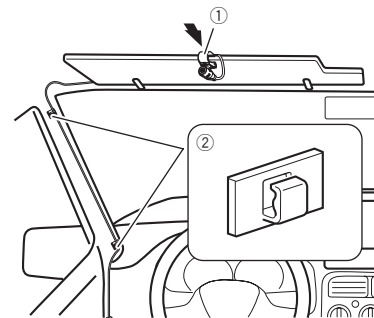

- ① Microfoonklem  
② Klemmen

Gebruik los verkrijgbare klemmen om de draad waar nodig binnenin de auto te bevestigen.

Bevestig de microfoon aan de zonneklep terwijl de klep omhoog staat. De microfoon kan de stem van de bestuurder niet opvangen wanneer de zonneklep naar beneden is geklappt.

## Installatie op stuurkolom

### 1 Maak de microfoonvoet los van de microfoonklem door de microfoonvoet te schuiven terwijl op het lipje wordt gedrukt.



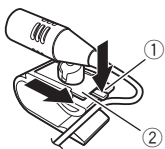

- ① Lipje
- ② Microfoonvoet

## 2 Bevestig de microfoon op de stuurkolom.

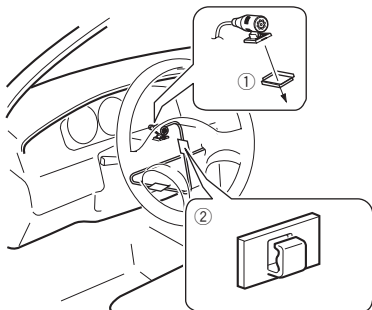

- ① Dubbelzijdig plakband
  - ② Klemmen
- Gebruik los verkrijgbare klemmen om de draad waar nodig binnenin de auto te bevestigen.

## 3 Uit de buurt van het stuur houden.

## De hoek van de microfoon aanpassen







**PIONEER CORPORATION**

1-1, Shin-ogura, Saiwai-ku, Kawasaki-shi,  
Kanagawa 212-0031, JAPAN

**PIONEER ELECTRONICS (USA) INC.**

P.O. Box 1540, Long Beach, California 90801-1540, U.S.A.  
TEL: (800) 421-1404

**PIONEER ELECTRONICS OF CANADA, INC.**

340 Ferrier Street, Unit 2, Markham, Ontario L3R 2Z5,  
Canada  
TEL: 1-877-283-5901  
TEL: 905-479-4411

**PIONEER EUROPE NV**

Haven 1087, Keetberglaan 1, B-9120 Melsele, Belgium/  
Belgique  
TEL: (0) 3/570.05.11

**PIONEER ELECTRONICS ASIACENTRE PTE. LTD.**

253 Alexandra Road, #04-01, Singapore 159936  
TEL: 65-6472-7555

**PIONEER ELECTRONICS AUSTRALIA PTY. LTD.**

5 Arco Lane, Heatherton, Victoria, 3202, Australia  
TEL: (03) 9586-6300

**PIONEER ELECTRONICS DE MEXICO S.A. DE C.V.**

Blvd. Manuel Avila Camacho 138, 10 piso  
Col.Lomas de Chapultepec, Mexico, D.F. 11000  
Tel: 52-55-9178-4270, Fax: 52-55-5202-3714

**先鋒股份有限公司**

台北市內湖區瑞光路407號8樓  
電話：886-(0)2-2657-3588

**先鋒電子（香港）有限公司**

香港九龍長沙灣道909號5樓  
電話：852-2848-6488