



SIEMENS



Washer- Dryer
WK14D541EU

siemens-home.com/welcome

nl Wasdroger
Gebruiksaanwijzing en installatievoorschrift

Register
your
product
online

Uw nieuwe wasdroger

U hebt gekozen voor een wasdroger van het merk Siemens.

Neem a.u.b. een paar minuten de tijd om dit te lezen en zo de voordelen van uw wasdroger te leren kennen.

Om aan de hoge kwaliteitsstandaard van het merk Siemens te voldoen, is de werking en de onberispelijke toestand van elke wasdroger, die onze fabriek verlaat, zorgvuldig getest.

Verdere informatie over onze producten, toebehoren, reserveonderdelen en Service onder www.siemens-home.com of neem contact op met onze Servicedienst.



Waar de gebruiksaanwijzing/installatievoorschrift verschillende modellen beschrijft, wordt op de desbetreffende punten op de verschillen gewezen.

De wasdroger pas na het lezen van de gebruiksaanwijzing en installatievoorschrift in gebruik nemen!

Inhoud

Gebruikershandleiding	Algemene veiligheidsinstructies	4
	Milieu/ besparingsinstructies	6
	Uw nieuwe was-droogcombinatie	7
	Voorafgaande aan de eerst keer wassen	9
	Wasgoed voorbereiden en sorteren.....	10
	Was- en verzorgingsmiddel.....	12
	Programma's.....	14
	Was- en droogopties	16
	Wassen en drogen.....	18
	Reiniging en onderhoud	20
Wat te doen wanneer	22	
Service dienst	25	
Plaatsingshandleiding	Plaatsingshandleiding	26
Bijlage	Programmatabel.....	31
	Verbruiksgegevens	32
	Index	33

Algemene veiligheidsinstructies

Correct gebruik van het apparaat

- Uitsluitend voor huishoudelijk gebruik.
- De wasdroger is geschikt voor het wassen van in de machine wasbaar textiel, resp. wol die geschikt is voor handwas en voor het drogen van deze textiel.
- Voor het gebruik met koud leidingwater en gangbare in de handel verkrijgbare was- en verzorgingsmiddelen, welke geschikt zijn voor gebruik in wasdrogers.
- Bij dosering van alle was-, hulp-, reinigings- en verzorgingsmiddelen moet u de aanwijzingen van de fabrikant in acht nemen.
- De was-droogautomaat kan door kinderen vanaf 8 jaar, door personen met fysieke, sensorische of psychische beperkingen en door personen met gebrekkige ervaring of kennis bediend worden, wanneer ze **onder toezicht staan** of door een verantwoordelijke persoon **worden geïnstrueerd**.
- Kinderen mogen zonder toezicht geen reinigings- en onderhoudswerkzaamheden uitvoeren.
- Huisdieren uit de buurt van de was-droogautomaat houden.
- Installeer en gebruik de was-droogautomaat in een ruimte met waterafvoer.

Deze was-droogcombinatie voldoet aan de geldende veiligheidsnormen.

Elektrische veiligheid

Waarschuwing

Kans op dodelijk letsel!

Kans op dodelijk letsel wanneer onder spanning staande onderdelen worden geraakt

- Haalt u de stekker uit het stopcontact, trek dan altijd aan de stekker zelf en niet aan de kabel, anders kan deze beschadigd raken.
- Raak de stekker nooit aan met natte handen.

Kans op letsel

Waarschuwing

Risico van letsel!

- Als er tijdens het optillen van de was-droogcombinatie onderdelen uitsteken (bijv. de deur van de machine) kunnen deze afbreken en letsel veroorzaken.
- Til de was-droogcombinatie niet op aan zijn uitstekende delen.
- Wanneer u op de was-droogcombinatie gaat zitten of staan, kan de bovenkant afbreken, met mogelijk letsel als gevolg.
- Niet op de was-droogcombinatie gaan zitten of staan.
- Wanneer u op of tegen de open deur leunt, kan de was-droogcombinatie kantelen en letsel veroorzaken.
- Niet op of tegen de open deur van de was-droogcombinatie leunen.
- Wanneer u in de draaiende trommel grijpt, loopt u kans op letsel aan uw handen.
- Niet in de draaiende trommel grijpen. Wacht totdat de trommel niet meer draait.

Waarschuwing

Kans op brandwonden!

- Bij het wassen met een hoge temperatuur kunt u brandwonden oplopen wanneer u in contact komt met het hete waswater (bijv. wanneer dit wordt afgevoerd in een waterbassin).
- Het hete waswater niet aanraken.
- Als een droogprogramma werd onderbroken, dan kunnen de was-droogautomaat en het wasgoed erg heet zijn.
Drogen of **Voorzichtig drogen** kiezen en het droogprogramma op 15 min instellen, zodat het wasgoed kan afkoelen, daarna het wasgoed er uit nemen.

Veiligheid van kinderen

Waarschuwing

Kans op dodelijk letsel!

- Als kinderen op de was-droogcombinatie spelen kunnen ze in levensbedreigende situaties terechtkomen of gewond raken.
- Zorg ervoor dat kinderen, wanneer ze niet onder toezicht staan, uit de buurt blijven van de was-droogcombinatie.
 - Laat kinderen niet met de was-droogcombinatie spelen.

Waarschuwing

Kans op dodelijk letsel!

- Kinderen kunnen zichzelf opsluiten in apparaten en stikken. Wanneer het apparaat is afgedankt:
- Stekker uit het stopcontact halen.
 - Voedingskabel doorknippen en samen met de stekker afvoeren.
 - Maak de vergrendeling van de deur van de was-droogcombinatie onklaar.

Waarschuwing

Risico van verstikking!

- Tijdens hun spel kunnen kinderen verstrikt raken in de verpakking/folie en verpakkingsdelen of deze over hun hoofd trekken, waardoor ze stikken. Houd verpakkingsmateriaal, kunststof folie en verpakkingsdelen uit de buurt van kinderen.

Waarschuwing

Risico van vergiftiging!

- Wasmiddelen en verzorgingsproducten kunnen leiden tot vergiftiging bij inname of irritatie aan ogen/huid bij aanraking. Houd wasmiddelen en verzorgingsproducten buiten het bereik van kinderen.

Waarschuwing

Oog-/huidirritatie!

- Contact met wasmiddelen en verzorgingsproducten kan irritatie aan ogen of huid veroorzaken. Houd wasmiddelen en verzorgingsproducten buiten het bereik van kinderen.

Waarschuwing

Risico van letsel!

- Bij het wassen op hoge temperatuur wordt het glas in de deur van de wasmachine heet. Zorg ervoor dat kinderen de hete deur niet aanraken.

Milieu/ besparingsinstructies

- De verschillende afvalmaterialen van de verpakking scheiden en naar het dichtstbijzijnde inzamelpunt brengen.
- Maximale beladingshoeveelheid van het betreffende programma benutten.
- Normaal verontreinigd wasgoed zonder voorwas wassen.
- In plaats van **Cottons**  (Katoen) **90 °C** Programma **Cottons Eco**  **60 °C** kiezen → pagina 14.
Vergelijkbare reiniging met aanzienlijk minder energieverbruik.
- Wasmiddel volgens aanwijzingen van producent en waterhardheid doseren.
- Wanneer het wasgoed aansluitend in de was-droogcombinatie wordt gedroogd, het centrifugetoerental overeenkomstig de handleiding van de fabrikant van de droger kiezen.

WEEE



De verpakking milieuvriendelijk (laten) afvoeren.

Dit apparaat is gekenmerkt in overeenstemming met de Europese richtlijn 2012/19/EG (EU) betreffende afgedankte elektrische en elektronische apparatuur (waste electrical and electronic equipment - WEEE). Deze richtlijn vormt voor de gehele EU een kader voor de terugname en recycling van oude apparaten.

Uw nieuwe was-droogcombinatie

Beschrijving van de was-droogcombinatie

U kunt de was-droogcombinatie op 3 verschillende manieren gebruiken
-> pagina 18:

- Alleen wassen
- Alleen drogen
- wassen en aansluitend drogen.

Bij het was-droogprogramma volgt het drogen automatisch op het wassen.

Het drogen vindt plaats volgens het condensatieprincipe. Het bij het drogen ontstaande condensaat loopt weg via de afvoerslang.

Opgelet! De watertoevoerslang en waterafvoerslang moeten tijdens het wassen goed zijn aangebracht -> pagina 29. De waterkraan moet geopend zijn.

Vulvenster

Een veiligheidsvoorziening voorkomt dat de vuldeur tijdens bedrijf wordt geopend.

Voor het openen

Verifieer dat er zich geen water in de trommel bevindt en dat de trommel niet draait.

Noodontgrendeling

Bij stroomuitval kan het vulvenster niet mechanisch ontgrendeld worden
-> pagina 24.

Bedieningspaneel

Indicatielampje

Tonen de gekozen instellingen van:

- Temperatuur: * - 90°C
- Centrifugetoerental: ∇ - 1400 tpm.
- Opties/Signaal

Display

Toont de gekozen instellingen, (bijv. centrifugetoerental, droogtijd) alsmede programmavoortgang en de programmastatus.

Programma-voortgang ∇ ∇ ∇ ∇ ∇	Voorwas, Hoofdwash, Spoelen, Eindcentrifugeren, Drogen.
Droogopties ⌚ ☰ ☰+	Tijdgestuurd drogen, Strijkdroog, Kastdroog, Extra droog.
Helpindicaties ⌚ ⬅ ➡ 🔑 ⚡ kg	Resterende tijd, Programmastart, Kinderslot, Pluizenspoelen, Aanbevolen beladingshoeveelheid.

Indicatielampje

Display



Toetsen

Programmakieler

Was- en droogopties -> pagina 16.

- °C **Temperatuur** : individueel aanpassing van de was-temperatuur.
- ⌚ **Spin (Centrifugetoerental)**: individuele aanpassing van het centrifugetoerental.
- **Optietoets**: Instellen van de opties
- **Select**: Activeren/Deactiveren van de gekozen opties.
- ⌚ **Delay (Resterende tijd)** : vertraging van de start van het programma.
- * **Dry (Drogen)**: Instelling van de droogopties.

Start/Pauze ⬅ ➡:

Voor het starten en stoppen van de wasprogramma's -> pagina 17.

Programmakieler -> pagina 14.

In- en uitschakelen van de wasdroger en om het programma te kiezen, in beide richtingen draaibaar. Programmakieler tijdens het wassen/drogen niet verdraaien.

Voorafgaande aan de eerst keer wassen

De was-droogcombinatie werd voor het verlaten van de fabriek gecontroleerd.

Om eventuele testwaterresten te verwijderen, de eerste keer zonder wasgoed wassen.

- Verifieer dat de transportbeveiligingen op de achterkant van de was-droogcombinatie zijn verwijderd → pagina 27.
- Geen wasgoed in de trommel doen.
- Vuldeur sluiten.
- Waterkraan opendraaien.
- Wasmiddellade er uit trekken.
- ½ maatbeker wasmiddel in **compartiment II** doen → pagina 12.



Geen wol- of fijnwasmiddel gebruiken (schuimvorming).

- Wasmiddellade sluiten.
- Programmakiezer op **60 °C** programma instellen.
- Toets **Start/Pauze** indrukken.
- Aan het einde van het programma de programmakiezer op **Off (Uit)** zetten.
- Vuldeur openen.



Vuldeur openen, zodat de binnenkant van de was-droogautomaat kan drogen.





Wasgoed voorbereiden en sorteren

Wasgoed voor het wassen sorteren

Wasgoed sorteren volgens aanwijzingen van de onderhoudslabels

- Wit wasgoed gescheiden van de bonte was wassen.
- Niet omgezoomd of ingescheurd wasgoed moet niet in de machine gewassen worden, omdat deze uit kunnen rafelen.
- Bij het niet aanhouden van de textielbehandelingssymbolen kan het wasgoed beschadigd raken.

Alleen wasgoed met de volgende onderhoudslabels wassen:



Onderhoudslabel	Type wasgoed
	Witte was 90 °C.
	Bonte was 60°C, 40°C, 30°C.
	Kreukherstellend 60°C, 40°C, 30°C.
	Hand- en machinewasbare zijde, 40°C, 30°C, koud.

Wasgoed met het textielsymbool  **niet** in de was-droogcombinatie wassen.

Wasgoed voor het drogen sorteren

Wasgoed sorteren volgens aanwijzingen van de onderhoudslabels

Droog uitsluitend wasgoed dat is gemarkeerd met de tekst "**wasdrogerbestendig**" of de volgende textielbehandelingssymbolen:

Onderhoudslabel	Type wasgoed
	Drogen met normale temperatuur
	Drogen met lage temperatuur (Voorzichtig drogen)

De volgende textielsoorten **niet** in de was-droogcombinatie drogen:

- Wasgoed met het onderhoudssymbool  niet machinaal drogen.
- Niet luchtdoorlatend textiel (bijv. textiel met rubberlaag).
- Gevoelige stoffen (zijde, synthetische vitrage) - **Kreukvorming!**
- Druipnat wasgoed - **hoger energieverbruik!**
- Wol of textiel gedeeltelijk van wol.

Wasgoed voorbereiden op wassen

Losse vreemde voorwerpen (bijv. munten, paperclips, naalden, spijkers) kunnen wasgoed en onderdelen van de was-droogcombinatie beschadigen (bijv. trommel).

- Zakken van wasgoed legen.
- Zand uit zakken en omslagen borstelen.
- Vlekken eventueel voorbehandelen.
- Ritsen dicht doen, overtrekken dichtknopen.
- Gordijnrunners verwijderen of in net/zak doen.
- In een wasnet/kussensloop wassen:
 - Gevoelig wasgoed, bijv. kousen, vitrages,
 - Geen wasgoed, bijv. sokken of zakdoeken,
 - beugel-bh's (beugels kunnen zich bij het wasgoed losraken en schade veroorzaken).
- Broeken, gebreid textiel en geweven textiel, zoals tricot, T-shirts of sweatshirts, binnenste buiten doen.

Wasgoed voorbereiden voor het drogen

- Uitsluitend textiel drogen, die eerst is gewassen, gespoeld en gecentrifugeerd.
- Ook kreukherstellend textiel voorafgaande aan het drogen centrifugeren.
- Wasgoed naar materiaalsoort en gewenste drooggraad sorteren om een gelijkmatig droogresultaat te waarborgen.

Wasgoed in de was-droogauto-maat doen



Voor de belading van de was-droogcombinatie waarborgen dat er zich in de trommel geen vreemde voorwerpen of huisdieren bevinden.

Explosiegevaar! Wasgoed, dat met oplosmiddelhoudende wasmiddelen is voorbehandeld, bijv. vlekkenzout of vlekkenoplosmiddel, moeten met de hand zorgvuldig uitgewassen worden, voordat ze in de was-droogcombinatie gedaan worden, anders bestaat er explosiegevaar!

- Wasgoed uit elkaar vouwen en losjes in de trommel leggen. Kleine en grote stukken wasgoed door elkaar mengen.
- Maximale beladingshoeveelheid aanhouden, programmatafel -> pagina 31.
- Wasgoed niet tussen vuldeur en rubber afdichting klemmen.
- Vuldeur sluiten, sluit met hoorbare klik.
- Was- en verzorgingsmiddel voor wasprogramma of was- en droogprogramma afmeten in doseren.
- Waterkraan openen

Was- en verzorgingsmiddel

Wasmiddellade

De wasmiddellade is onderverdeeld in drie compartimenten

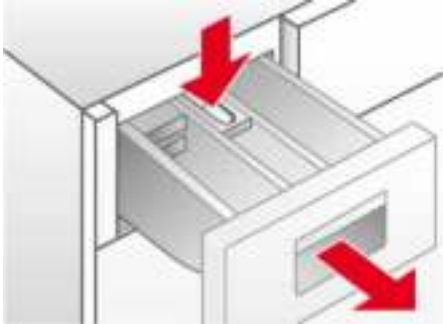

Compartiment I : Wasmiddel voor voorwas

Compartiment II : Wasmiddel voor hoofdwash

Compartiment ☼ : Vloeibare toevoegingen zoals stijfsel en wasverzachter.

Toevoegingen worden automatisch tijdens de laatste spoelcyclus meegevoerd.

- Maximale vulhoeveelheid aanhouden, anders wordt het compartiment ☼ te vroeg geleegd.
- Viskeuze toevoegingen met water verdunnen om verstoppingen te voorkomen.

Inzet voor vloeibaar wasmiddel: moet voor het gebruik van vloeibare wasmiddelen worden geplaatst.

Daarvoor:

- Wasmiddellade tot de aanslag er uit trekken.
- Op de **PUSH** gemarkeerde zone drukken en de wasmiddellade uitnemen.
- Het inzetstuk in **compartiment II** naar voren tot de aanslag trekken **en** naar beneden drukken.
- Wasmiddellade plaatsen

Ontkalkingsmiddel

Ontkalkingsmiddelen kunnen in **Compartimenten I** en **II** overeenkomstig de informatie van de producten worden toegevoegd. Eerst het wasmiddel en daarna het ontkalkingsmiddel toevoegen.

Was- en verzorgingsmiddel



Vergiftigingsgevaar!

Was- en verzorgingsmiddelen voor kinderen niet toegankelijk bewaren.

Bijtend!

Voorzichtig bij het openen van de wasmiddellade! In de lade kunnen zich nog wasmiddelresten bevinden!

Dosering van het wasmiddel overeenkomstig:

- de waterhardheid. Informatie over de waterhardheid kunt u inwinnen bij uw waterbedrijf.
- de beladingshoeveelheid.
- Volgens opgaven van de wasmiddelproducent.
- de mate van verontreiniging.



Door de juiste dosering wordt de milieubelasting gereduceerd en een goed wasresultaat bereikt.



Voor wolprogramma's uitsluitend pH-neutrale wolwasmiddelen gebruiken.

Wasmiddelpoeder doseren

Normaal verontreinigd wasgoed

- Programma instellen.
- √ (**Voorwas**) **niet** kiezen → pagina 16.
- Totale hoeveelheid wasmiddel, volgens instructies van de fabrikant in **compartiment II** van de wasmiddellade doen.

Sterk verontreinigd wasgoed

- Programma instellen.
- √ (**Voorwas**) kiezen → pagina 16.
- 1/4 van de aanbevolen wasmiddelhoeveelheid in **compartiment I** van de wasmiddellade doen en 3/4 van het wasmiddel in **compartiment II**.

Vloeibaar wasmiddel doseren

Vloeibaar wasmiddel uitsluitend voor de hoofdwass **zonder voorwas** gebruiken.

Daarvoor:

- Aanbevolen wasmiddelhoeveelheid in een doseerhulp voor vloeibaar wasmiddel doen en in de trommel plaatsen

of

- Na het naar beneden klappen van de **inzet voor vloeibaar wasmiddel** in **compartiment II** van de wasmiddellade doseren.



Schaalverdeling op het **inzet voor vloeibaar wasmiddel** helpt bij het doseren van het vloeibare wasmiddel.



Wanneer **compartiment II** voor waspoeder gebruikt wordt, moet het **inzetstuk voor vloeibaar wasmiddel** omhoog worden geklapt.

Programma's

Programmamakiezer

De programma's kunnen worden ingesteld met behulp van de programmakeuzeknop.



De resterende tijd van het programma en de aanbevolen beladingshoeveelheid worden in het display weergegeven.

Wasprogramma's *

* afh. van model

Cottons (Katoen)

Geschikt voor stevig textiel, kookvast textiel van katoen of linnen.

- Bonte was tot 60°C.
- Witte was 60°C tot 90°C.

Cottons Eco (Katoen Eco)

Wasprogramma voor de best mogelijke wasprestaties bij een minimaal energie- en waterverbruik.

Easy Care (Kreukherstellend)

Wasprogramma voor minder stevige textielsoorten van katoen, linnen, synthetisch of gemengde weefsels. Sorteren op kleur wordt aanbevolen.

Delicate/Silk (Fijn/zijde)

Voorzichtig programma voor gevoelig, wasbaar textiel van bijv. zijde, satijn, synthetische stoffen of gemengde weefsels (bijv. vitrages). Voorzichtig centrifugeren tussen de spoelbeurten en een gereduceerd eindcentrifugetoerental.

Wool (Wol)

Wol pluist onder invloed van warmte, vochtigheid en beweging. Het wolprogramma houdt rekening met deze eigenschappen en vindt een optimale weg tussen stilstand en beweging.

Geschikt voor hand- of machinewasbaar textiel van wol of gedeeltelijk van wol.

Super 15' (Superkort 15)

Kort wasprogramma voor kreukherstellend, licht verontreinigd textiel van katoen, linnen, synthetische stof of gemengde weefsels. Geschikt voor het oprispen van het wasgoed of het wassen van nieuw textiel voorafgaande aan het voor het eerste dragen. Programmaduur is 15 min.

Mix

Voor het wassen van gemengd wasgoed van verschillende stevige en kreukherstellende textielsoorten.

Outdoor

Voor het wassen van vrijetijds- en sportkleding van microvezels en synthetische stof. Verminderde kreukvorming en extra spoelcyclus.

Wasprogramma's *

* afh. van model

Shirts/Business

Non-iron overhemden van katoen, linnen, synthetisch materiaal of gemengde stoffen.

Slechts kort centrifugeren, drupnat ophangen.

Night wash

Bijzonder zacht wasprogramma met gereduceerd eindcentrifugeren.

Sleep modus. Nadat het programma is afgerond dooft het display en kan dit door op een willekeurige toets te drukken weer geactiveerd worden.

Droogprogramma's

Intensive Dry (Intensief drogen)

Intensief drogen voor  (stevig textiel) bij 90°C.

Low Heat Dry (Voorzichtig drogen)

Voorzichtig drogen voor  (kreukherstellend textiel) bij 60°C.

Speciale programma's



Fluff Clean (Pluizenspoelen)

De trommel moet leeg zijn.



Dit programma wordt uitgevoerd om eventuele pluïsafzettingen uit het droogcircuit te verwijderen. De wasdroger geeft aan via het knipperende symbool  (**Pluizen spoelen**) op het display, dat het programma moet worden uitgevoerd. De elektronische cyclusteller wordt daarna automatisch gereset. Het symbool  (**Pluizenspoelen**) gaat uit na aanvang van het programma.

Handel als volgt voor het uitvoeren van het programma **Pluizenspoelen**:

- Zorg er voor dat de trommel helemaal leeg is en sluit de vuldeur.
- Zet de programmakiezer op  (**Pluizenspoelen**).
- Druk op toets  (**Start/Pauze**).



Het programma  (**Pluizenspoelen**) kan ook zonder een verzoek van het apparaat op elk gewenst moment worden uitgevoerd.

Rinse + Spin (Spoelen + centrifugeren):

Een extra spoelcyclus met aansluitend centrifugeren. Wanneer het wasgoed drupnat uitgenomen moet worden, het centrifugetoerental voor aanvang van het programma op  (**Spoelstop**) zetten → pagina 16.

Empty + Spin (Afpompen + centrifugeren):

Afpompen van het spoelwater na programma's met  (Spoelstop) → pagina 16.

- Programmakiezer op **Rinse  + Spin  (Afpompen + centrifugeren)** zetten.
- Het centrifugetoerental op  (**Spoelstop**) zetten.
- Toets  (**Start/Pauze**) indrukken

of

Afpompen **en** centrifugeren met gewenst centrifugetoerental:

- Programmakiezer op **Empty  + Spin  (Afpompen + centrifugeren)** zetten.
- Toets  (**Centrifugeren**) net zo vaak indrukken tot het gewenste centrifugetoerental is ingesteld.
- Toets  (**Start/Pauze**) indrukken.

Was- en droogopties

Toets Temperatuur °C

De temperatuur kan voor elk programma individueel worden aangepast. Druk daarvoor net zo vaak op de toets °C (**Temperatuur**) tot de gewenste temperatuur wordt weergegeven.

Toets Centrifuge- toerental

Het centrifuge-toerental kan voor elk programma individueel worden aangepast.

Druk daarvoor net zo vaak op toets  (**Centrifugeren**) dat het gewenste centrifuge-toerental wordt weergegeven.

Spoelstop

Bij  (**Spoelstop**) is de centrifugefunctie gedeactiveerd. Het wasgoed blijft in het laatste spoelwater liggen.

Onbalans controlesysteem

Het automatische onbalans controlesysteem zorgt door meerdere centrifugepogingen voor een gelijkmatige verdeling van het wasgoed. Bij een zeer ongunstige wasgoedverdeling wordt vanwege veiligheidsredenen het toerental van het eindcentrifugeren gereduceerd of wordt de eindcentrifugegang niet uitgevoerd.

Toets Option (Optie)

De ingestelde programma's kunnen individueel worden aangepast.

Om de gewenste optie te kiezen:

- Toets **Option (Optie)** net zo vaak indrukken tot de gewenste optie gekozen is (Indicatielamp knippert).
- Toets **Select (Instellen)** indrukken om de optie in-/uit te schakelen (indicatielamp is aan/uit).

Toets Select (Instellen)



Bij het ingedrukt houden van de toets **Option (Optie)** worden alle opties doorlopen.

Opties (symbolen display)

Voorwas

Voorwas bij 35°C. Geschikt voor sterk verontreinigd wasgoed.

Intensief

Verlengde wasduur bij 60°C. Geschikt voor gevoelig maar verontreinigd wasgoed. Niet mogelijk in combinatie met  **Flexi Time**.

Kreukherstellend

Speciale centrifugeprocedure met aansluitend wasgoed losmaken. Voorzichtig eindcentrifugeren met gereduceerd centrifuge-toerental. Restvochtgehalte van het wasgoed licht verhoogd. Minder kreukvorming. Wasgoed gemakkelijker te strijken.

Extra water

Verhoogd waterpeil en extra spoelbeurt. Voor gebieden met zeer zacht water of voor verdere verbetering van het spoelresultaat. Eventueel wasmiddelresten worden verwijderd.

Flexi tijd

Instelling van de wasduur. *normaal-gemiddeld-kort*.

Signaal

Voor het activeren resp. deactiveren van het geluidssignaal

Toets (Klaar in)

De programmastart kunt u voor de aanvang van het programma vertragen. Met de resterende tijd legt u vast, wanneer het gekozen programma afgelopen moet zijn. De resterende tijd kan in stappen van één uur, tot maximaal 24 uur worden ingesteld.

Toets  (**Klaar in**) net zo vaak indrukken tot het gewenste aantal uur wordt aangegeven.





Aansluitend op toets  (**Start/Pauze**) drukken, de programmastart wordt uitgesteld, afhankelijk van de ingestelde Klaar in tijd. Op het display wordt de benodigde tijd aangegeven tot aan het einde van het programma.

Toets Drogen ☀

De droogprogramma's -> pagina 15 kunnen door de droogopties individueel worden aangepast.



- Druk daarvoor op de toets ☀ (**Drogen**), totdat de gewenste droogoptie op het display verschijnt.
- Voor het deactiveren de toets ☀ (**Drogen**) net zo vaak kiezen totdat  op het display verschijnt.

Droogopties (symbolen in het display)

 Tijdgestuurd drogen	De droogtijd kan door herhaaldelijk drukken op toets ☀ (Drogen) tussen 2:40 en 0:00 ingesteld worden.
 Strijkklaar	Het restvochtgehalte in het wasgoed is licht verhoogd. Hierdoor gaat het strijken gemakkelijker.
 Kastdroog	Het wasgoed is kastdroog.
 Extra droog	Het wasgoed wordt intensief gedroogd. Geschikt voor moeilijk drogende was.





Toets (Start/pauze)



 Op (**Start/Pauze**) drukken om het gekozen programma te starten. De  (Resterende tijd) verschijnt in het display en het symbool  (Programmastart) brandt.

Programmavoortgang

De programmavoortgang verschijnt in het display.

-  Voorwas
-  Hoofdwash
-  Spoelen
-  Eind- centrifugeren
-  Drogen.



Programma wijzigen

om het programma te wijzen:
 nieuw programma kiezen,
  (**Start/Pauze**) indrukken.





Het nieuwe programma start.

Programma onderbreken



Toets  (**Start/Pauze**) tijdens het programmaverloop net zo lang ingedrukt houden totdat  in het display verschijnt. Tijdens de programma-onderbreking verschijnt afwisselend  en de resterende tijd .

Toets  (**Start/Pauze**) indrukken om het programma te hervatten.



Programma afbreken

Toets  (**Start/Pauze**) net zo lang indrukken totdat  wordt weergegeven.

Bij wasprogramma's met hogere temperatuur:

- Wasgoed afkoelen: **Rinse**  + **Spin**  (**Spoelen + centrifugeren**) kiezen.
-  (**Start/Pauze**) indrukken.

Bij programma's met lage temperatuur:

- **Empty**  + **Spin**  (**Afpompen + centrifugeren**) kiezen.
-  (**Start/Pauze**) indrukken.









Bij het afbreken van het droogprogramma kan het wasgoed nog zeer heet zijn.

Wassen en drogen





Alleen wassen

- Programmakiezer op het gewenste programma instellen, bijv. **Cottons**  **(Katoen) 60 °C**.
 - In het display verschijnt afwisselend  (Resterende tijd) en aanbevolen beladingshoeveelheid **kg**. Het symbool  (Start/Pauze) knippert.
- Eventueel temperatuur en centrifugetoerental aanpassen en opties voor individuele programma-aanpassingen kiezen -> pagina 16.
 - Functie  (**Drogen**) mag niet geactiveerd zijn.
- Wasgoed in de wasautomaat doen -> pagina 11.
 - Maximale beladinghoeveelheid aanhouden, programmatabel -> pagina 31.
- Toets  (**Start/Pauze**) indrukken.
 -  (**Resterende tijd**) wordt in het display aangegeven. Het symbool  (**Programmastart**) brandt.
 - Wasprogramma start.

Alleen drogen

- Programmakiezer op het gewenste droogprogramma instellen.
 - In het display verschijnen afwisselend  (Resterende tijd) en aanbevolen beladingshoeveelheid in **kg**.
- Toets  (**Drogen**) indrukken om de **drogopties** in te stellen -> pagina 16.
 - wanneer u deze keuze niet maakt, is de optie  (**Kastdroog**) ingesteld.
- Wasgoed in de wasautomaat doen -> pagina 11.
 - Maximale beladingshoeveelheid aanhouden, programmatabel -> pagina 31.
- Toets  (**Start/Pauze**) indrukken.
 -  (**Resterende tijd**) wordt in het display weergegeven en de symbolen  (**Drogen**) en  (**Programmastart**) branden.
 - Droogprogramma start.

Wassen en drogen



- Aaneengesloten was- en droogprogramma's.
- Programmakiezer op het gewenste programma instellen, bijv. **Cottons**  **(Katoen) 60 °C**.
 - In het display verschijnen afwisselend  (**Resterende tijd**) en aanbevolen beladingshoeveelheid in **kg**. Het symbool  knippert.
- Eventueel temperatuur en centrifugetoerental aanpassen en opties voor individuele programma-aanpassingen kiezen -> pagina 16.
- Toets  (**Drogen**) indrukken, om de drogopties in te stellen -> pagina 17.
- Wasgoed in de wasautomaat doen -> pagina 11.
 - Maximale beladingshoeveelheid aanhouden, programmatabel -> pagina 31.
- Toets  (**Start/Pauze**) indrukken.
- Het uitgevoerde droogprogramma wordt automatisch door het wasprogramma vastgelegd, programmatabel -> pagina 31.

Programma-einde



De was- en droogprogramma's worden automatisch beëindigd. In het display verschijnt .

- Programmakiezer op **Off (Uit)** zetten.
- Was uit de trommel nemen.
- Vuldeur geopend laten, zodat de binnenkant van de wasdroger kan drogen.
- Waterkraan sluiten, bij modellen met Aquastop niet nodig.

Spoelstop

Wanneer aan het begin van het wassen de centrifugefunctie gedeactiveerd was  (Zonder eind- centrifugeren = wasgoed blijft in het laatste spoelwater liggen), dan stopt het wasprogramma na het laatste spoelen. In het display verschijnt  afgewisseld met .



Om het spoelwater af te pompen en het wasgoed eventueel te centrifugeren:

- Druk net zo vaak op toets  (**Centrifugeren**) totdat het gewenste centrifugeertoerental is ingesteld. Water wordt afgepompt, wasdroger centrifugeert. Programma is afgerond, wanneer  verschijnt in het display.



Het maximale centrifugeertoerental is afhankelijk van het gekozen wasprogramma.

Wanneer centrifugeren **niet** plaats moet vinden:

- Toets  (**Centrifugeren**) indrukken (Resterende tijd voor afpompen wordt getoond).
Water wordt afgepompt, was-droogautomaat centrifugeert niet. Programma is afgerond wanneer  in het display verschijnt.
- Programmakiezer op **Off (Uit)** zetten.
- Wasgoed uit de trommel halen.
- Vuldeur open laten zodat de binnenkant van de was-droogcombinatie kan drogen.
- Waterkraan sluiten, bij modellen met Aquastop niet nodig.

Kinderslot

Om de was-droogautomaat tegen onbedoeld wijzigen van de ingestelde functies te beveiligen.

Activeren/Deactiveren: Toets **Option (Optie)** en **Select (Instellen)** tegelijkertijd indrukken om het kinderslot te activeren resp. te deactiveren. Bij geactiveerd kinderslot brandt  in het display.

Reiniging en onderhoud

Veiligheidsinstructies

Elektrocutiegevaar!

Sluit eerst de elektrische voeding af. Was-droogcombinatie nooit met een waterstraal reinigen!



Explosiegevaar!

Was-droogcombinatie nooit met oplosmiddelen reinigen!

Kans op verbrandingen!

Heet wassop moet voor het afvoeren afkoelen!

Behuizing en bedieningspaneel

Met een zachte, vochtige doek afnemen.



Wasmiddel- en reinigerresten direct verwijderen.

Reinigen met waterstraal niet toegestaan.

Trommel

Vreemde voorwerpen die zijn achtergebleven verwijderen uit de trommel en van de rubberen afdichting.

Ontkalking van de trommel:

- Gebruik voor het ontkalken van de was-droogcombinatie uitsluitend ontkalkingsmiddelen van de bekende merken met corrosiebescherming voor wasautomaten..
- Instructies van de fabrikant omtrent het gebruik en dosering aanhouden.
- Na het ontkalken en het oplossen van roest in de trommel het programma **Rinse**  + **Spin**  (**Spoelen + centrifugeren**) meerdere malen uitvoeren, om alle zuurresten af te voeren.

Wanneer achtergebleven metalen voorwerpen (bijv. munten, paperclips, naalden, spijkers) roestvlekken hebben veroorzaakt:

- Chloorvrij reinigingsmiddel gebruiken; instructies van de fabrikant aanhouden. Nooit staalwol gebruiken.

Wasmiddellade

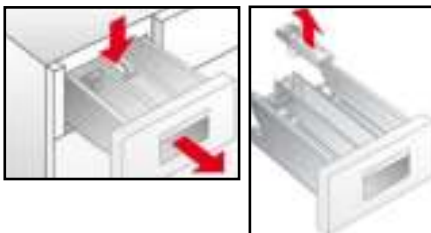

Bij resten was- of onderhoudsmiddelen:

- Wasmiddellade tot de aanslag er uit trekken.
- Op de **PUSH** gemarkeerde blauwe zone drukken en de wasmiddellade uitnemen.
- Geleiding van de wasmiddelenlade reinigen.
- Het blauwe wasverzachterinzetstuk er uit nemen.
- Wasmiddelenlade en wasverzachterinzet onder stromend water reinigen.
- Wasverzachterinzet plaatsen.
- Wasmiddellade weer plaatsen.

Pomp

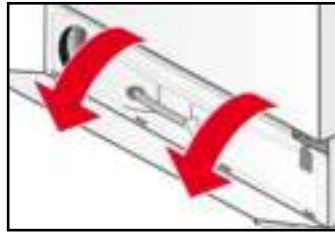
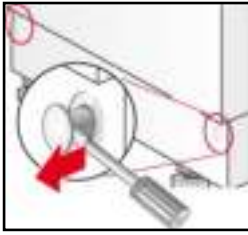

- Programmakiezer op **Off (Uit)** zetten.
- Gebruik schroevendraaier om borgpen los te maken.
- De plint omklappen en naar boven verwijderen.

Water afvoeren



- Aftapslang uit de bevestiging nemen.
- Stop van de aftapslang verwijderen en het wassop weg laten lopen.
 - eventueel moet het aftapreservoir meerdere malen geleegd worden.
 - wanneer er geen water meer uitloopt, de stop weer aanbrengen.
- Aftapslang in de houder plaatsen.

Pomp reinigen

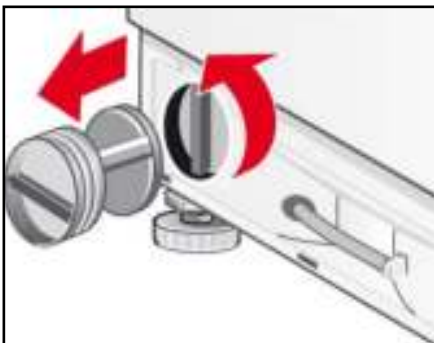

- Pompdeksel vastschroeven.
 - Het pomphuis schoonmaken en vreemde voorwerpen er uit verwijderen.
 - Zorg er voor dat de waaier vrij kan draaien.
- Het pompdeksel weer aanbrengen en goed vastschroeven.
- Plint in de vier bevestigingshaken plaatsen en met de borgpenen aan de behuizing bevestigen.

Zeef in watertoevoerslang

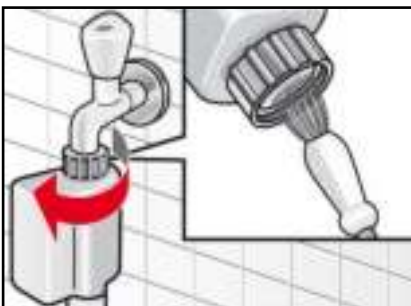

Wanneer geen of onvoldoende water in de was-droogcombinatie loopt, vervolgens de waterdruk in de toevoerslang afbouwen:

- Kraan dichtdraaien.
- Willekeurig programma kiezen (behalve **Rinse** + **Spin** / **Empty** + **Spin** (**Spoelen + centrifugeren** / **Afpompen + centrifugeren**).
- Toets (**Start/Pauze**) indrukken.
- Programma ca. 40 seconden laten lopen.
- Programmakiezer op **Off (Uit)** zetten.
- Netstekker uit de wandcontactdoos trekken.
- Watertoevoerslang losschroeven van de waterkraan.
- Zeef met kleine borstel of kwast reinigen.
- Slang weer aansluiten.
- Waterkraan openen
- Controleer of er water uit het uiteinde van de slang stroomt.
- Wanneer er water uitkomt, controleren of de zeef goed op zijn plek zit.

Was-droogcombinatie ontkalken

Bij een juiste dosering van wasmiddel niet nodig. Indien het toch nodig is de instructies van de fabrikant aanhouden. Geschikte ontkalkingsmiddelen kunnen via onze internetpagina of de Servicedienst -> pagina 25 worden verkregen.

Wat te doen wanneer ...



Elektrocutiegevaar!

Reparaties mogen alleen door de servicedienst of een vakkundig monteur worden uitgevoerd.

In geval van reparatie of als u een storing zelf niet met behulp van de volgende tabel kunt verhelpen:

- Programmakiezer op **Off (Uit)** zetten.
- Stekker van het apparaat uit het stopcontact trekken of de trekschakelaar uitschakelen,
- Kraan dichtdraaien.
- Contact opnemen met de Servicedienst -> pagina 25



Foutcode

	Vuldeur niet goed gesloten. Probeer de vuldeur goed te sluiten
	Het waterbeveiligingssysteem is aangesproken. Stekker uit het stopcontact halen, de waterkraan sluiten en contact opnemen met de Servicedienst
	Er stroomt geen water in de was-droogautomaat. Zie storing er stroomt geen water in.
	Het water wordt niet afgepompt. Zie storing water wordt niet afgepompt.
	Geen fout! Het onbalanscontrolesysteem herkent door was veroorzaakte onbalans. Het programma "Pluizen spoelen" kan niet starten. Was wegnemen.
 	Maximale of minimale beladingshoeveelheid voor het drogen niet aangehouden. HI/End of LO/End knipperen afwisselend in het display. Zie storing droogresultaat niet naar tevredenheid.

Ander foutcodes zijn uitsluitend bedoeld voor de Servicedienst. Noteer de foutcode voor de Servicedienst.

Storing	Eventuele oorzaak	Advies
Programma start niet.	Toets \diamond (Start/Pauze) niet ingedrukt.	Toets \diamond (Start/Pauze) indrukken.
	Starttijdvertraging gekozen.	Was-droogcombinatie start na afloop van de vertragingstijd. Eventueel klaar in tijd wijzigen -> pagina 16.
	De stroom is uitgevallen. gekozen starttijdvertraging gewist.	Vertragingstijd opnieuw instellen of het programma direct starten: toets \diamond (Start/Pauze) indrukken.
	Vuldeur is niet goed gesloten.	Vulvenster sluiten.
	Stekker niet goed in stopcontact gestoken.	Stekker goed insteken.
Maximale centrifuge-toerental kan niet ingesteld worden.	Maximale centrifuge-toerental is van het gekozen programma afhankelijk.	Indien nodig het programma wijzigen.
Water wordt niet afgepompt.	Afvoerslang is verdraaid.	Afvoerslang goed aanbrengen.
	Pomp is verstopt.	Pomp reinigen -> pagina 21.
Wasmiddelresten in de wasmiddellade.	Vochtig of klonterig wasmiddel.	Wasmiddellade reinigen en drogen -> pagina 20.
		Doseerhulp voor vloeibaar wasmiddel gebruiken.

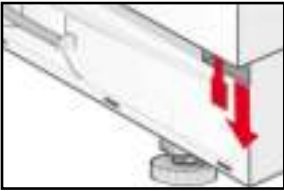
Water stroomt niet in.	Stekker niet goed in contactdoos gestoken.	Stekker goed insteken.
	Vuldeur is niet goed gesloten.	Vulvenster sluiten.
	Waterkraan niet geopend.	Waterkraan openen
	Zeef in watertoevoerslang verstopt	Zeef in watertoevoerslang reinigen -> pagina 21
	Watertoevoerslang is ingeklemd of geknikt.	Controleer watertoevoerslang.
Sterke trillingen bij het centrifugeren.	Was-droogcombinatie is niet goed horizontaal gesteld.	Was-droogcombinatie horizontaal stellen -> pagina 28.
	Transportbeveiligingen niet verwijderd.	Transportbeveiligingen verwijderen -> pagina 27.
Wasdroogcombinatie wordt niet met water gevuld en pompt het voortdurend af.	Afvoerslang te laag aangebracht.	Afvoerslang correct aanbrengen, -> pagina 29.
Geen water te zien in de trommel.	Niets aan de hand.	Bij bepaalde programma's bevindt het water zich onder het zichtbereik.
Er loopt water onder het apparaat uit.	Aansluiting van de toevoerslang lekt.	Schroefkoppeling vastdraaien.
	De afvoerslang lekt.	Afvoerslang door de servicedienst laten vervangen.
Er komt schuim uit de wasmiddellade.	Te veel wasmiddel gedoseerd.	Alleen wasmiddelen gebruiken voor textiel die geschikt zijn voor wasautomaten. De juiste dosering aanhouden.
Meermaals aanloop centrifugeren.	Niets aan de hand. Het onbalansdetectiesysteem probeert om een ongunstige wasverdeling door meermaals te beginnen met centrifugeren op te heffen.	Steeds grote en kleine stukken wasgoed samen wassen.
Wasgoed niet goed gecentrifugeerd.	Grote stukken wasgoed zijn niet gelijkmatig in de trommel verdeeld. Centrifugetoerental wordt vanwege veiligheidsredenen automatisch gereduceerd.	Steeds grote en kleine stukken wasgoed samen wassen.
Geen goed wasresultaat.	Vervuiling sterker dan aangenomen.	Geschikt programma kiezen, bijv. programma met voorwas, Eventueel vlekken voorbehandelen.
	Te weinig of verkeerd wasmiddel gebruikt.	Geschikt wasmiddel volgens opgaven van de fabrikant doseren.
	maximale beladingshoeveelheid overschreden	Beladingshoeveelheid overeenkomstig het programma kiezen.
Er zijn resten wasmiddel op het wasgoed achtergebleven.	Sommige fosfaatvrije wasmiddelen bevatten in water onoplosbare deeltjes die zich als lichte vlekken op het wasgoed afzetten.	Was herhaaldelijk spoelen of eventueel op vloeibaar wasmiddel overschakelen. Wasgoed na het drogen uitborstelen.
Grauwe resten op het wasgoed.	Vlekken veroorzaakt door zalf, vet of olie.	Wasgoed met maximale wasmiddel-dosering en maximaal toegestane temperatuur wassen, zie textielonderhoudslabel.
Onverwachte afbreking van het programma.	Toets \diamond (Start/Pauze) per ongeluk gekozen.	Toets opnieuw indrukken, om het programma te starten.

Centrifugeren tijdens drogen	Geen storing	Na ca. 10 minuten droogtijd start "thermocentrifugeren" voor energiezuinig drogen.
Droogresultaat niet naar tevredenheid.	Wasgoed blijft na het centrifugeren aan de trommelwand 'plakken'!	Wasgoed met de hand losmaken, droogprogramma starten -> pagina 18.
	Waterkraan gesloten	Waterkraan openen
	Droogtijd te kort gekozen.	Droogtijd overeenkomstig de beladingshoeveelheid kiezen.
	Maximale of minimale beladingshoeveelheid niet aangehouden -> pagina 31.	Na programma-einde: beladingshoeveelheid aanpassen, geschikt droogprogramma kiezen en opnieuw starten.
Wasverzachter wordt niet volledig ingespoeld of er blijft te veel water in het compartiment ☼ staan	De wasverzachterinzet is niet goed geplaatst of verstopt.	De wasverzachterinzet eventueel reinigen en juist in het compartiment ☼ aanbrenge.
Wasgoed wordt niet gedroogd.	De waterkraan is gesloten.	Waterkraan openen
	De beladingshoeveelheid is te groot.	De beladingshoeveelheid reduceren.
	De droogtijd is te kort.	Geschikte droogtijd kiezen.
Geen weergave op het display.	De stroom is uitgevallen.	Programma wordt hervat, wanneer de elektriciteitstoevoer is hersteld. Moet het wasgoed tijdens een stroomstoring er uit worden gehaald, dan eerst het sop laten wegstromen, -> pagina 21. Controleer of: -de stekker goed in het stopcontact zit -de installatie-automaat (zekering) is aangesproken. Indien dit het geval is contact opnemen met de servicedienst -> pagina 25.
Vuldeur gaat niet open.	☒ (Spoelstop) gekozen.	Programma Empty ☒ + Spin ☒ (Afpompen + centrifugeren) kiezen en ☒ (Start/Pauze) indrukken.
	Programma loopt resp. vuldeur is om veiligheidsredenen vergrendeld.	Wacht tot  in het display staat.
	De stroom is uitgevallen.	De vuldeur mechanisch ontgrendelen.
Noodontgrendeling	Om de vuldeur in geval van een stroomstoring mechanisch te ontgrendelen, moet u:	
	<input type="checkbox"/> De programmakiezer op Off (Uit) zetten en de stekker uit het stopcontact kiezen.	
	<input type="checkbox"/> de afdekplaat in de plint openen en het water weg laten stromen -> pagina 21.	
	<input type="checkbox"/> de noodontgrendeling naar onderen trekken en tegelijkertijd de vuldeur openen.	
	Verifieer dat voor het openen van de vuldeur geen water of heet sop meer bevindt in de was-droogcombinatie!	
	Open in geen geval de vuldeur met de noodontgrendeling, wanneer de trommel nog draait!	

Wanneer een storing niet zelf verholpen kan worden (Uit-/inschakelen) of een reparatie noodzakelijk is:
- Programmakiezer op Off (Uit) zetten en de stekker uit het stopcontact trekken.
- Waterkraan sluiten en contact opnemen met de Servicedienst -> pagina 25

Service dienst

Controleer voordat u contact opneemt met de Service dienst of u de storing zelf kunt verhelpen -> pagina 22.

Bij advisering gelden, ook tijdens de garantieperiode, kosten voor inzet van de monteur.

De voor u dichtstbijzijnde klantendienst vindt u hier, resp. in de bijlage met Service dienst adresindex (afh. van model).

Vermeld a.u.b. aan de Service dienst het typenummer (E-Nr.) en fabricagenummer (FD) van het apparaat.

E-Nr. _____	FD _____
-------------	----------

Voer de nummers van uw apparaat hier in.

U vindt deze informatie op het typeplaatje op het frame van de vuldeur.

Help door vermelden van het typenummer en fabricagenummer mee om onnodige ritten van de Service dienst te vermijden. U bespaart de daarmee verbonden extra kosten.

Vertrouw op de competentie van de fabrikant. Neem contact met ons op. Dan weet u zeker dat de reparatie wordt uitgevoerd door deskundige servicemonteurs, die zijn uitgerust met originele reserve-onderdelen.

Plaatsingshandleiding

Veiligheidsinstructies



De was-droogcombinatie is zwaar, voorzichtig bij het tillen.

Was-droogcombinatie met zichtbare schade niet in bedrijf nemen. In geval van twijfel contact opnemen met de servicedienst of de verkoper.

Was-droogcombinatie niet buiten of in vorstgevaarlijke zones plaatsen. Bevroren slangen kunnen scheuren of barsten. De was-droogcombinatie kan daardoor beschadigd raken.

De was-droogcombinatie niet ondersteboven of op de zijkant plaatsen. Was-droogcombinatie niet optillen aan uitstekende delen (bijv. vuldeur).

De was-droogcombinatie niet achter een deur of schuifdeur plaatsen, waardoor de deur van de wasdroger niet geopend kan worden! Kinderen kunnen zich zo niet insluiten en in levensgevaar raken.

Transportbeveiliging en dwarsverbinders verwijderen en bewaren.

Naast de hier vermelde instructies kunnen bijzondere voorschriften van uw lokaal nutsbedrijf gelden.

In geval van twijfel laten aansluiten door een vakman.

Leveringsomvang



Aantal	Omschrijving
5 st.	afdekkingen voor de openingen na het verwijderen van de transportbeveiligingen.
1 st.	sleutel
1 st.	1 slangenklem 24-40 mm Ø voor aansluiting op een sifon.
1 st.	Deursjabloon
2 st.	Deurscharnieren met schroeven

Aan de achterkant van de was-droogcombinatie:

- Waterafvoerslang,
- Watertoevoerslang,
- Netspanningskabel met stekker,
- Gebruikershandleiding + boekje met Servicedienstadressen.

Vocht in de trommel is een gevolg van de eindcontrole die elke was-droogcombinatie voor het verlaten van de fabriek heeft ondergaan.

Transportbeveiligingen verwijderen

	
	<p>Alle schroeven er met de meegeleverde sleutel uitdraaien.</p> <p>Alle transportbeveiliging en volledig verwijderen en de aansluitkabel uit de houders nemen.</p>
 <p>Beschermingsafdekkingen plaatsen.</p>	<ul style="list-style-type: none"> – Voor het eerste gebruik moeten alle transportbeveiliging absoluut worden verwijderd en voor later transport worden bewaard. – Bij later transport transportbeveiligingen absoluut weer aanbrengen - voorkomt beschadiging van de machine.

Plaatsen en horizontaal stellen

- Het is belangrijk dat de was-droogcombinatie stevig staat, zodat hij tijdens het centrifugeren niet gaat "lopen".
- De ondergrond moet stevig, schoon en waterpas zijn.
- Niet geschikt zijn parketvloeren en zachte vloerbedekkingen, bijv. tapijt of vloerbedekking met een foamrug.

Plaatsen

- Glijplaatjes vergemakkelijken het in de inbouwnis schuiven van de machine.
- Kunnen ze via de Servicedienst worden besteld; reservedeelnr. 66 1827.
 - Glijplaatjes voor het inschuiven van de machine met een mengsel van water en afwasmiddel vochtig maken. Geen vet en/of olie gebruiken!

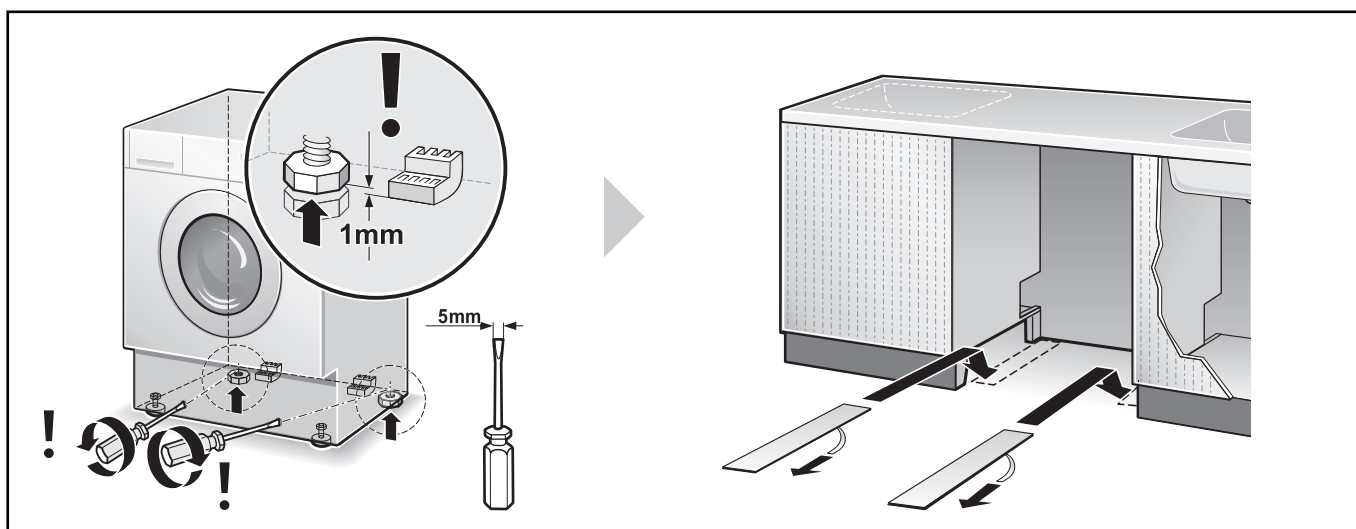

Horizontaal stellen

Sterke geluidsontwikkeling, vibraties en "lopen" kunnen het gevolg zijn van het niet correct stellen van het apparaat!

- Alle vier de apparaatvoeten moeten stevig op de vloer staan.
- De wasmachine mag niet wankelen!
- Horizontale stand van de wasmachine controleren met de waterpas, indien nodig corrigeren.
- De wasautomaat mag niet tegen de zijwanden van de inbouwnis rusten!
- De contraoeren van de voorste apparaatvoeten moeten vast tegen de behuizing geschroefd zijn!

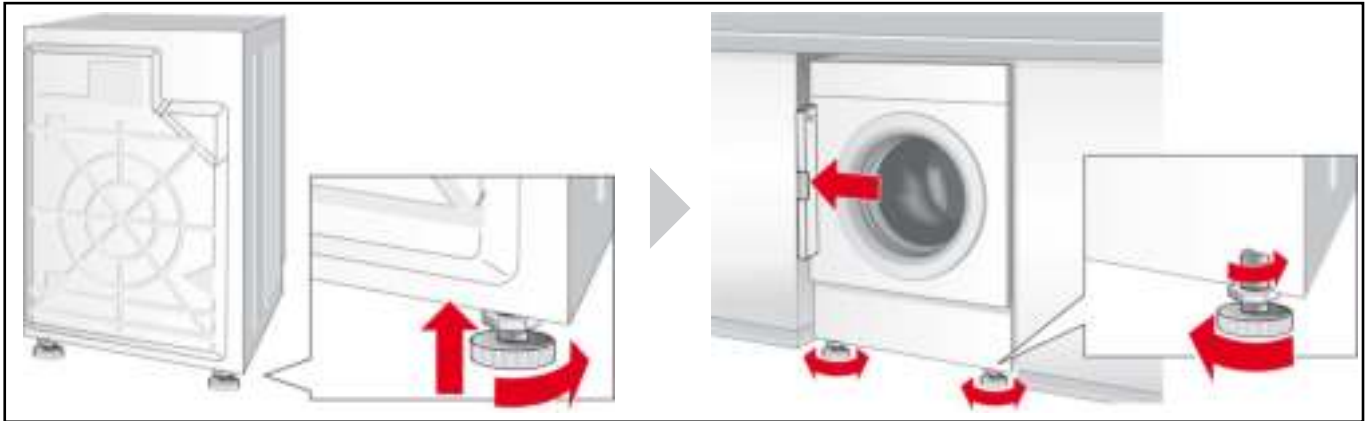

Slang- en leidinglengten

Linkszijdige aansluiting

of

Rechtszijdige aansluiting

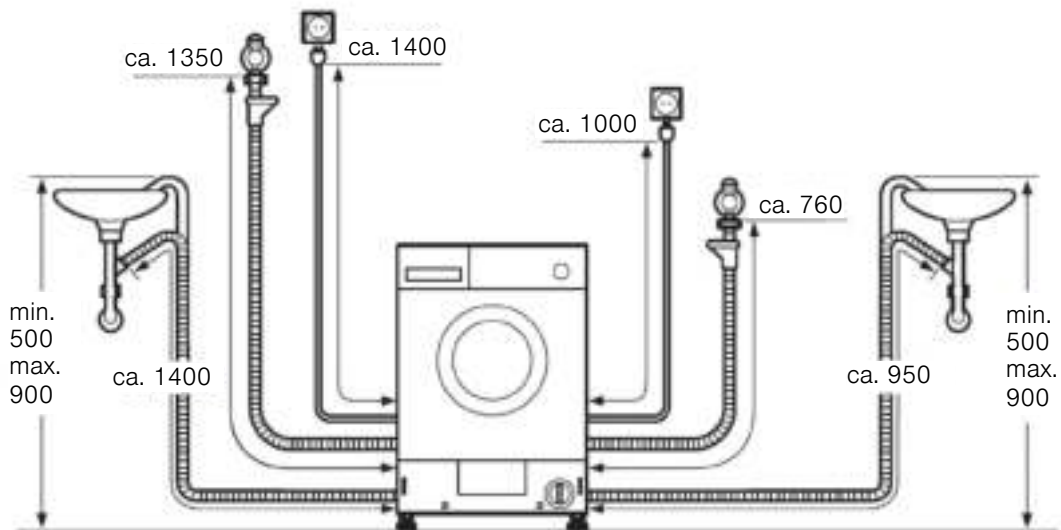

Afmetingen in mm

Afmetingen

Breedte x Diepte x Hoogte

595 mm x 584 mm x 820 mm

Gewicht

85 kg

WATERAANSLUITING

Om lekkage en waterschade te voorkomen, absoluut de aanwijzingen in dit hoofdstuk aanhouden!

In geval van twijfel laten aansluiten door een vakman.

Water toe- en afvoerslangen kunnen naar rechts of links worden uitgevoerd, afhankelijk van de installatiebehoefte.

Alleen de meegeleverde, of een in een geautoriseerde vakhandel verkregen toevoerslang gebruiken, geen gebruikte!

WATERTOEOVOER

Watertoevoerslang niet:

- knikken of afknijpen
- wijzigen of doorsnijden (stabiliteit niet meer gewaarborgd).

Let op de waterdruk in het waterleidingnetwerk:

De waterdruk moet tussen de 50-900 kPa (0,5-9 bar) liggen (bij geopende waterkraan stroomt er tenminste 8 liter water per minuut uit). Bij hogere waterdruk een drukreducerend ventiel inbouwen.

De koudwatertoevoerslang (**blauwe** wartelmoer) op de koudwaterkraan met 3/4"-schroefdraad aansluiten.

* afh. van model

Bij warmwatertoevoer* de slang met de (**rode** wartelmoer) op de waterkraan aansluiten. De watertemperatuur mag niet hoger zijn dan 60°C.

Kunststofkoppelingen slechts handvast aandraaien. De zeef niet verwijderen uit de toevoerslang.

Na het aansluiten van de watertoevoerslang:

- Waterkraan helemaal open draaien.
- Aansluitingen op lekdichtheid controleren.

WATERAFVOER

Afvoer in een sifon



- Afvoerslang niet knikken of in de lengte uitrekken.
- Hoogteverschil tussen opsteloppervlak en afvoer: max. 90 cm, min. 50 cm.

Aansluiting met slangenklem 24-40 mm (vakhandel) borgen.

Elektrische aansluiting

De was-droogcombinatie uitsluitend aansluiten op wisselstroom via een volgens de voorschriften geïnstalleerde contactdoos met randaarde.

Wanneer een aardlekveiligheidsautomaat wordt gebruikt, uitsluitend een type met dit teken gebruiken: .

Alleen dit teken garandeert dat wordt voldaan aan de momenteel geldende voorschriften.

Netspanning en de spanningsspecificaties op de was-droogcombinatie (typeplaatje) moeten overeenkomen.

De aansluitwaarde alsmede de benodigde zekering zijn op het typeplaatje aangegeven.

Zorg ervoor dat:

- Netstekker en contactdoos compatibel zijn,
- de aderdiameter voldoende is,
- het aardingssysteem volgens de voorschriften is geïnstalleerd,
- het apparaat niet op de netspanningskabel staat.
- De netstekker te allen tijde bereikbaar is.

Wijzigingen aan het netaansluitdeel mogen uitsluitend door installateurs worden uitgevoerd.

Geen stekkerdozen resp. verlengkabels gebruiken.

Stekker niet met vochtige handen in het stopcontact steken of er uit halen.

Aansluitkabel alleen aan de stekker uit de contactdoos trekken.





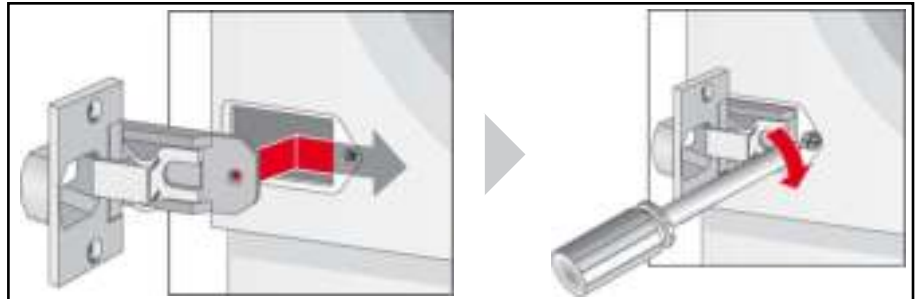



















































































Montage van de deurscharnieren op de was-droogcombinatie

Na het plaatsen van de was-droogcombinatie in de inbouwkeuken, kan deze door een deur worden verborgen. In dit geval moeten de meegeleverde scharnieren op de wasdroger gemonteerd worden.



Programmatabel

Voor de selectie van het wasgoed meest geschikte programma de instructies op de labels die zich in de meeste stukken wasgoed bevinden aanhouden.

Programma's*	°C	max.	Type wasgoed 	Opties*					Drogen	
										
Cottons  (Katoen)	koud-60-90	7 kg/ 4 kg**	stevig textiel, kookvast textiel van katoen of linnen							
Cottons Eco E (Katoen Eco)	koud-60									
C Night wash (Nachtwas)	koud-40-60	3 kg**	Bijzonder zacht wasprogramma met gereduceerd eindcentrifugeren.							
Easy Care  (Kreukherstellend)	koud-40-60	3.5 kg	kreukherstellend textiel van katoen, linnen, synthetisch materiaal of gemengde weefsels							
Mix    	koud-40	3 kg	Textiel van katoen of kreukherstellend textiel							
Delicate/Silk  (Fijn/zijde)	koud-30-40	2 kg	voor gevoelig, wasbaar textiel van bijv. zijde, satijn, synthetische stoffen of gemengde weefsels (bijv. gordijnen)							
Wool  (Wol)	koud-30-40									
Shirts/Business 	koud-40-60	2 kg	Non-iron overhemden van katoen, linnen, synthetisch materiaal of gemengde stoffen.							
Super 15'  (Superkort 15)	koud-30									
Outdoor 	koud-30-40		Textiel van microvezels							

*Programma's en opties afh. van model

**Gereduceerde beladingshoeveelheid bij aaneengesloten was- en droogprogramma

Verbruiksgegevens

Wassen				
Programma	Belading	Stroom***	Water***	Programmaduur***
Cottons (Katoen) 30 °C	7 kg	0.44 kWh	62 l	1:51 h
Cottons (Katoen) 40 °C		0.83 kWh	62 l	1:51 h
Cottons (Katoen) 60 °C Intensief*		1.27 kWh	52 l	2:45 h
Mix (Snel/Mix) 30 °C	3.5 kg	0.30 kWh	44 l	0:49 h
Easy Care (Kreukherstellend) 40 °C		0.62 kWh	45 l	1:43 h
Delicate/Silk (Fijn/Zijde) 30 °C	2 kg	0.20 kWh	49 l	0:36 h
Wool (Wol) (koud)		0.10 kWh	49 l	0:47 h
Wool (Wol) 30 °C		0.20 kWh	49 l	0:47 h
Cottons (Katoen) 60 °C Intensief, Intensive Dry (2 cyclussen)**	7 kg/4+3 kg	5.50 kWh	105 l	7:00 h
Opgenomen vermogen in uitgeschakelde toestand			0.20 W	
Opgenomen vermogen in niet-uitgeschakelde toestand			0.80 W	

* Programma-instelling voor testen volgens actuele EU-norm EN60456. Voor een vergelijkende test dient de belading van de programma's gespecificeerd te zijn en een maximaal centrifuge-toerental te worden aangehouden.

** EU energielabel testen van het droogresultaat conform EN50229, maximale hoeveelheid wasgoed wordt verdeeld over 2 droogbeurten (4 kg/ 3 kg), beide met de optie **Cottons** (Katoen) 60 °C Intensief, Intensive Dry + Aut2.

*** De waarden kunnen afwijken van de opgegeven waarden, afhankelijk van de waterdruk, hardheid en inlaattemperatuur, de omgevingstemperatuur, soort en hoeveelheid van wasgoed en wasmiddel, fluctuaties in de voedingsspanning en de gekozen extra functies.

drogen*			
Programma	Belading	Cupboard dry*	Iron dry*
Intensive Dry (Intensief drogen)	1.5 kg	90 min	60 min
	2 kg	90 min	60 min
	2.5 kg	100 min	90 min
	3 kg	110 min	95 min
	3.5 kg	120 min	105 min
	4 kg	130 min	115 min
Gentle Dry (Voorzichtig drogen)	1.5 kg	90 min	60 min
	2 kg	100 min	60 min
	2.5 kg	110 min	90 min
	3 kg	130 min	100 min

*)De waarden kunnen afhankelijk van de over- en onderspanning, textielsoort, samenstelling van de te drogen was, restvocht van het textiel alsmede de beladingshoeveelheid afwijken van de vermelde waarden.

Index

A

Aansluitset 29
Advies 22
Afmetingen 28
Afpompen 15

B

Bedieningspaneel 8
-Reinigen 20
Behuizing
-Reinigen 20
Besparingstips 6

C

Centrifugeren 15
Centrifugetoerental 16
-indicatie-LED's 8
-toets 8

D

Display
-Foutmelding 22
Drogen 17, 18
-Display indicatie 8
-Opties 17
-Synthetisch 10
-toets 8
-Wol 10
Droogprogramma's 15

E

Eerste keer wassen 9
Eindcentrifugeren
-Display indicatie 8
Elektrische aansluiting 30
Extra drogen
-Display indicatie 8
-Droogopties 17

F

Fluft Clean (Pluizen spoelen)
-Display indicatie 8
Foutmelding 22

G

Gebruik 18
Gevaarinstructies
-Wasmiddel 12

H

Hoofdwas
-Display indicatie 8
Horizontaal stellen 28
-Was-droogcombinatie 27

I

Inzetstuk voor vloeibaar
wasmiddel 12

K

Kastdroog 8
-Droogopties 17
Kinderslot 19
-Display indicatie 8
Kreukherstellend
-Display indicatie 8

L

Leveringsomvang 26

M

Milieu
-Energieverbruik 10
-vriendelijk 6

N

Noodontgrendeling 24

O

Onbalans controlesysteem
16
Onderhoudsaanwijzingen
-Drogen 10
-Wassen 10
Ontkalken 21
Optie 16

Opties 8

-Droogopties 17
-Optietoets 8
-Wasopties 16

P

Plaatsen
-Was-droogcombinatie 27
Plaatsingsoppervlak 26
Pomp
-Reinigen 21
Programma
-afbreken 17
-onderbreken 17
-voortgang 17
-wijzigen 17
Programma-einde 19
Programmakieler 8, 14

R

Reinigen
-Bedieningspaneel 20
-Behuizing 20
-Pomp 21
-Trommel 20
-Wasmiddellade 20
-Watertoevoerslang 21
Reiniging
-Behuizing 20
Resterende tijd 16
-toets 8

S

Set 8, 16
Signaal
-indicatie-LED's 8
Speciale Programma's 15
Spoelen
-Display indicatie 8
Spoelstop 16, 19
Start van het programma
-Display indicatie 8
Start/Pauze 8
Storingen 22
Strijkdroog
-Droogopties 17
Stroom 32

T

- Temperatuur
 - indicatie-LED's 8
 - toets 8
- Tijdgestuurd drogen
 - Droogopties 17
- Transportbeveiligingen 27
- Trommel
 - Reinigen 20

V

- Veiligheidsinstructies 4, 20, 22, 26
- Verbruiksgegevens 32
- Verzorgingsmiddel 12
- Voorwas
 - Display indicatie 8
 - Programma 16
- Vulvenster 7, 19

W

- Was-droogcombinatie
 - Plaatsen en horizontaal stellen 27
- Wasgoed
 - Kreukvorming 10
 - plaatsen 11
 - voor het drogen sorteren 10
 - voor het drogen voorbereiden 11
 - vóór het wassen sorteren 10
 - voor het wassen voorbereiden 10
- Wasmiddel 12
 - Inzetstuk voor vloeibaar wasmiddel 12, 13
- Wasmiddellade
 - omschrijving 12
 - Reinigen 20
- Wasopties
 - indicatie-LED's 8
- Wasprogramma's 14, 15
- Wassen 18
 - en drogen 18
 - Wasopties 16

- Wastemperatuur 16
- Wasverzachterinzet 20
- Water 32
- Water afpompen 19
- Water afvoeren 21
- Waterafvoer 29
- Watertoevoer 29
- Watertoevoerslang
 - Reinigen 21
- WEEE 6

Z

- Zeef
 - Watertoevoerslang 21

Meer informatie over onze producten, toebehoren, reservedelen en Service onder:

www.siemens-home.com of via onze Servicedienstcentra.

BSH Hausgeräte GmbH

Carl-Wery-Str. 34
81739 München / GERMANY

WK14D541EU
05.2015
19291026600
9001113353