

INLEIDING

Dankuwel dat u voor een De' Longhi product hebt gekozen. Neem enkele minuten de tijd voor het lezen van deze gebruikshandleiding. Zo vermijdt u gevaar op te lopen of dat het apparaat beschadigd raakt.

In deze handleiding gebruikte symbolen

Belangrijke waarschuwingen hebben de hieronder opgesomde symbolen. Deze waarschuwingen moeten strikt in acht genomen worden. Niet-inachtneming van bovenvermelde aanwijzingen kan elektrische schokken, ernstig letsel, brandwonden, brand of schade aan het apparaat veroorzaken.



Gevaar!

De veronachtzaming kan oorzaak zijn, of is oorzaak, van letsel door elektrische schokken die levensgevaarlijk zijn.



Attentie!

De veronachtzaming kan de oorzaak zijn, of is de oorzaak, van letsel of beschadiging van het apparaat.



Nota Bene:

Dit symbool geeft tips en belangrijke informatie voor de gebruiker aan.

Problemen en reparaties

Ga voor eventuele reparaties altijd en uitsluitend naar de door de fabrikant geautoriseerde Centra van Technische Assistentie. Eis altijd dat er originele wisselstukken worden gebruikt. Door niet gekwalificeerde personen uitgevoerde reparaties kunnen gevaarlijk zijn en doen de garantie vervallen.

WAARSCHUWINGEN

Fundamentele waarschuwingen aangaande de veiligheid

Gebruik de lokale airconditioner alleen zoals aangegeven in deze handleiding. Deze instructies omvatten niet elke mogelijke omstandigheid en situatie die zich kan voordoen. Gebruik altijd uw gezond verstand en wees voorzichtig bij de installatie, bij het gebruik en bij de opslag van elk huishoudelijk apparaat. Dit apparaat is vervaardigd voor het klimatiseren van een huishoudelijke omgeving, het mag niet voor andere doeleinden worden gebruikt.



Attentie!

- Dit apparaat mag worden gebruikt door kinderen vanaf 8 jaar en door personen met beperkte fysieke, zintuiglijke of

mentale capaciteiten of met onvoldoende ervaring en kennis, mits dezen onder toezicht staan of geïnstrueerd zijn over hoe het apparaat op veilige wijze kan worden gebruikt en over de gevaren die het met zich meebrengt. Houd kinderen onder toezicht en zorg ervoor dat ze niet met het apparaat spelen. De reiniging en het onderhoud mogen ook door kinderen ouder dan 8 jaar worden uitgevoerd, mits dezen onder toezicht staan. Houd het apparaat en de kabel buiten het bereik van kinderen jonger dan 8 jaar.

- Plaats geen zware of warme voorwerpen op het apparaat.



Gevaar! Aangezien het apparaat op elektriciteit werkt, is het belangrijk zich aan de volgende veiligheids waarschuwingen te houden:

- Het is gevaarlijk de karakteristieken van het apparaat te veranderen.
- Het apparaat moet worden geïnstalleerd met inachtneming van de nationale wetgeving ten aanzien van elektrische installaties.
- Ga voor eventuele reparaties altijd en uitsluitend naar de door de fabrikant geautoriseerde Centra van Technische Assistentie. Reparaties uitgevoerd door onbekwame personen kunnen gevaarlijk zijn.
- Dit apparaat moet worden aangesloten op een werkend aardingssysteem. Laat de elektrische installatie controleren door een gekwalificeerde elektricien.
- Vermijd het gebruik van verlengkabels voor de elektrische voedingskabel.
- Haal de stekker uit het contact vóór elke reinigings- of onderhoudshandeling.
- Trek niet aan de elektrische voedingskabel om het apparaat te verplaatsen.
- Installeer het apparaat niet in een omgeving waarin de lucht gas, olie of zwavel kan bevatten of in de nabijheid van warmtebronnen.
- Als de voedingskabel is beschadigd, moet deze worden vervangen door de fabrikant of door de technische servicedienst, zodat elk risico wordt voorkomen.



Nota Bene:

- Reinig het luchtfilter tenminste eens per week.
- Tijdens transport moet het apparaat in verticale positie staan of op een zijde liggen. Verwijder het water volledig uit het apparaat alvorens het te transporteren. Wacht na transport tenminste 1 uur alvorens het apparaat aan te zetten.
- Bedek het apparaat niet met plastic zakken bij het opbergen.
- De gebruikte verpakkingsmaterialen zijn recyclebaar. Daarom wordt het aangeraden deze te verwijderen in de containers voor gescheiden inzameling.
- Geef het luchtbehandelingsapparaat aan het einde van de levensduur af bij een speciaal inzamelingscentrum.



Verifieer op het typeplaatje welk soort koelgas in uw apparaat wordt gebruikt.

Specifieke waarschuwingen voor apparaat met koelgas R410A

R410A is een koelgas dat voldoet aan de EG-verordeningen inzake ecologie. Het koelcircuit van het apparaat mag niet worden doorboord.

Informatie aangaande het milieu: Deze unit bevat gefluoreerde gassen met broeikas effect behandeld door het Protocol van Kyoto. De onderhouds- en afvoerwerkzaamheden mogen alleen door gekwalificeerde personen worden uitgevoerd (R410A, GWP=1975).

Specifieke waarschuwingen voor apparaat met koelgas R290

- Lees de waarschuwingen aandachtig.
- Gebruik voor het ontdooiingsproces en voor de reiniging van het apparaat alleen instrumenten die door de fabrikant worden aanbevolen.
- Het apparaat mag niet in een omgeving worden geplaatst met ontstekingsbronnen in continubedrijf (bijvoorbeeld: open vuur, apparaten op gas of elektriciteit die in werking zijn).
- Niet doorboren en verbranden.
- De koelgassen kunnen reukloos zijn.
- Het apparaat moet worden geïnstalleerd, gebruikt en bewaard in een omgeving met een oppervlakte groter dan 13 m².
- Dit apparaat bevat 270gr. koelgas R290.
- R290 is een koelgas dat voldoet aan de Europese richtlijnen inzake het milieu. Doorboor geen enkel onderdeel van het koelcircuit.

- Installatie, werking of opslag van het apparaat in een niet-geventileerde ruimte moet zodanig geschieden dat stagnatie van eventuele lekkage van koelgas wordt voorkomen in verband met brand- of explosiegevaar als gevolg van ontsteking van het koelgas door elektrische kachels, fornuizen of andere ontstekingsbronnen.
- Het apparaat moet zodanig worden bewaard dat mechanische defecten worden voorkomen.
- De personen die werken aan of reparaties uitvoeren op een koelcircuit moeten in het bezit zijn van de betreffende certificatie die door een bevoegde instelling is afgegeven; deze certificatie verklaart dat de persoon de koelgassen kan hanteren in overeenstemming met een beoordelingsvoorschrift erkend door de brancheorganisaties.
- Reparaties moeten worden uitgevoerd in navolging van de aanbevelingen van de fabrikant van het apparaat. Onderhouds- en reparatiewerkzaamheden die assistentie vereisen van anders gekwalificeerde personen moeten worden uitgevoerd onder toezicht van iemand die gespecialiseerd is in het gebruik van ontvlambare koelgassen.

GARANTIE EN TECHNISCHE ASSISTENTIE

De voorwaarden voor garantie en technische assistentie zijn beschreven in de documentatie die bij uw apparaat is meegeleverd.

TECHNISCHE GEGEVENS

	Zie typeplaatje
Voedingsspanning	
Max. opgenomen vermogen	
in werking	"
Koelgas	"
Koelvermogen	"
Grenswaarden voor werking:	
Temperatuur in de kamer	
in werking	21 ÷ 35°C

Afvoer van het apparaat



Op grond van de Europese richtlijn 2002/96/EG mag het apparaat niet samen met huishoudelijk afval weggegooid worden, maar moet het naar een officieel centrum voor gescheiden afvalinzameling gebracht worden.

Elektrische aansluiting

Verifieer, alvorens de stekker in het contact te steken, dat:

- de netspanning conform de waarde is die is aangegeven op het typeplaatje op de achterzijde van de machine;

- het contact en de elektrische voedingslijn voldoende omvang hebben voor de benodigde belasting;
- het contact geschikt is voor de stekker, laat anders de stekker vervangen;
- Het contact is aangesloten op een werkend aardingsstelsel. De fabrikant is niet aansprakelijk in het geval deze ongevalpreventieverordening niet wordt nageleefd.
- **De voedingskabel mag alleen door gespecialiseerde technici worden vervangen.**

Hieronder vindt u alle benodigde aanwijzingen om een optimale werking van uw airconditioner te verkrijgen.

Het apparaat moet zodanig worden gebruikt dat er geen obstakels zijn voor de lucht aanzuiging en de lucht afvoer.

BESCHRIJVING

Beschrijving van het apparaat (Zie pag. 3 - A)

- A1** Rooster lucht afvoer
- A2** Bedieningspaneel
- A3** Handgrepen
- A4** Wielen
- A5** Filter
- A6** Rooster lucht aanzuiging
- A7** Behuizing slang lucht afvoer
- A8** Rooster lucht aanzuiging
- A9** Voedingskabel
- A10** Drainebuis met 2 stoppen
- A11** Ontvanger van afstandsbediening

Beschrijving van de accessoires (Zie pag. 3 - B)

- B1** Muurflens met stop
- B2** Lucht afvoerslang
- B3** Adapter voor slang (2 stukken)
- B4** Accessoire voor montage op muur
- B5** Rooster voor dwarsstuk
- B6** Stop voor gat dwarsstuk
- B7** Dwarsstuk
- B8** Schroeven
- B9** Mondstuk voor raam
- B10** Afstandsbediening

KLIMAATREGELING ZONDER INSTALLATIE

Met enkele eenvoudige handelingen geeft uw airconditioner u comfort:

- Draai een adapter vast voor slang **B3** op een uiteinde van de lucht afvoerslang **B2**.
- Plaats de andere adapter **B3** op de desbetreffende behuizing van de lucht afvoerslang **A7** in het achterste gedeelte van het apparaat (zie fig. 1).
- Draai het uiteinde van de slang zonder adapter vast op de eerder aan het apparaat bevestigde adapter (zie fig. 1).

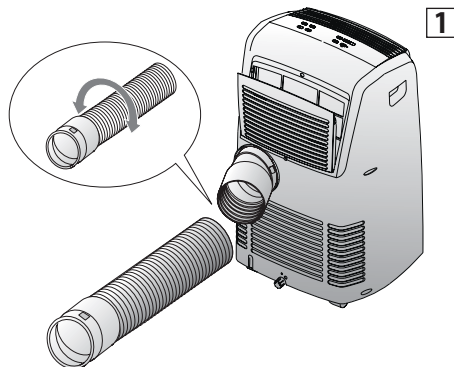

Schuifraam

- Breng het rooster voor het dwarsstuk **B5** aan op dwarsstuk **B7** en bevestig het met 4 meegeleverde schroeven **B8** (fig. 2).

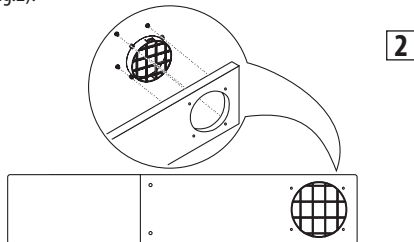

- Open het raam.
- Plaats het dwarsstuk **B7** in het raam en trek het uit over de breedte van het raam (fig. 3).
- Nadat het dwarsstuk is verlengd kan men het vastzetten door de resterende meegeleverde schroeven vast te draaien.
- Schuif het raam naar beneden (fig. 4).

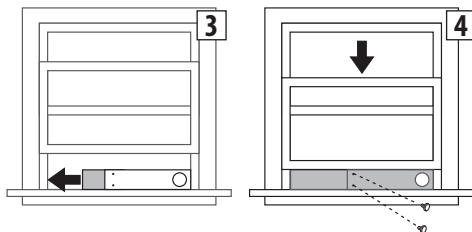

- Plaats de airconditioner dichtbij het raam. Steek de eerder bevestigde lucht afvoerslang **B2** in het rooster op het dwarsstuk **B7** (fig. 5). Zorg er voor dat de lucht afvoerslang niet belemmerd wordt.
- Wanneer het apparaat niet gebruikt wordt, kan men het gat van het dwarsstuk afdichten met de betreffende meegeleverde stop **B6**.

5

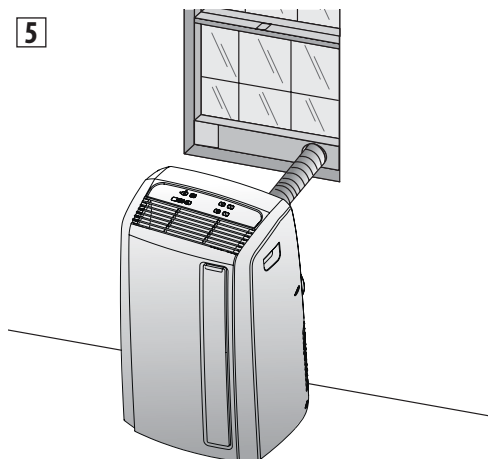

Venster met dubbel raam

- Breng het mondstuk voor het venster **B9** aan op de eerder bevestigde luchtafvoerslang **B2**, zoals afgebeeld in (fig. 6).

6

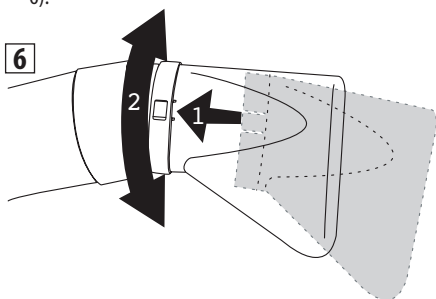

- Open het raam of de openslaande deur enigszins en breng het mondstuk **B9** aan zoals afgebeeld in figuur 7.

7

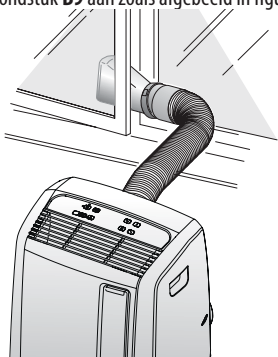

Houd de lengte van en de bochten in de luchtafvoerslang zoveel mogelijk beperkt om knelpunten te voorkomen.

KLIMAATREGELING MET INSTALLATIE

Naar wens kan uw apparaat ook semi-permanent worden geïnstalleerd (Fig. 8), hierbij moeten de afstanden aangegeven in de figuur worden aangehouden.

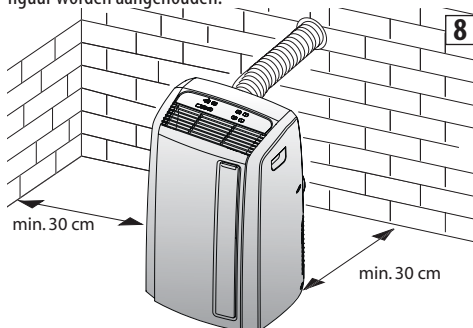

8

In dit geval moet:

- een gat ($\varnothing 134$ mm) worden gemaakt in een communicerende wand naar buiten of via het glas van een raam. Houd de hoogteafstand (zie fig. 11) en de afmetingen van het gat aangegeven in figuur 9 in acht.

9



in het glas van het raam



in het houten frame van de openslaande

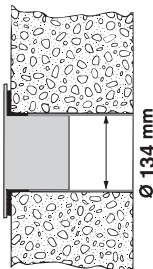

in de muur: wij raden aan om de muur met een geschikt isolatiemateriaal te isoleren

Houd de lengte van en de bochten in de luchtafvoerslang zoveel mogelijk beperkt om knelpunten te voorkomen.

- Breng in het gat het meegeleverde accessoire flens **B1** aan.
- Plaats de adapter **B3** op de desbetreffende behuizing van de luchtafvoerbuis **A7** in het achterste gedeelte van het apparaat (zie fig. 1).
- Draai het accessoire voor montage op muur **B4** vast op de luchtafvoerslang **B2**. Verwijder zondig de andere adapter **B3** van de luchtafvoerslang **B2** door hem los te draaien (fig. 10).
- Draai de slang vast op de machine.

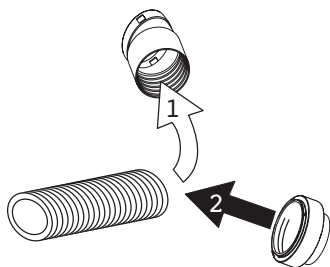
10

- Bevestig het uiteinde van de slang **B2** op de flens **B1** zoals aangegeven in fig. 11.

Wanneer de slang **B2** niet is aangekoppeld, kan het gat worden afgedicht met een stop van de flens **B1**.

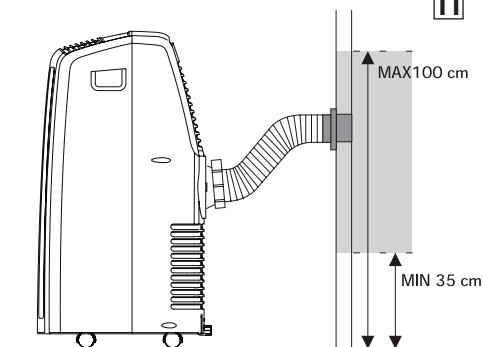
11

OPMERKING: In geval van een semi-permanente installatie raden wij aan om een deur enigszins open te laten staan (1 cm volstaat) om voldoende luchtverversing te waarborgen.

BEDIENINGSPANEEL

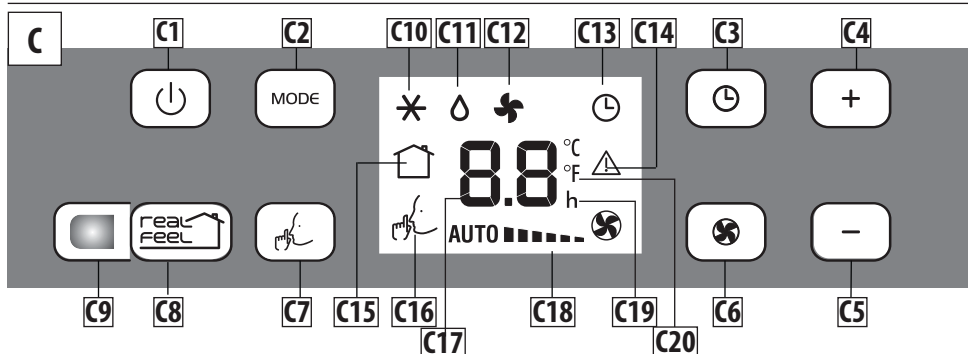

BESCHRIJVING BEDIENINGSPANEEL (C)

- C1** Toets **ON/STAND-BY** (aan/uit)
- C2** Toets selectie functies **MODE** (conditionering, ontvochtiging, ventilatie)
- C3** Toets timer
- C4** Toets verhoging temperatuur/verlenging geprogrammeerde werkingstijd
- C5** Toets verlaging temperatuur/verkorting geprogrammeerde werkingstijd
- C6** Toets selectie ventilatiesnelheid (MIN/GEM/MAX/AUTO)
- C7** Toets selectie functie **SILENT**
- C8** Toets selectie functie **REAL FEEL** (optimale omgevingsomstandigheden)
- C9** Toestandsindicator **REAL FEEL**
- C10** Symbool conditionering
- C11** Symbool ontvochtiging
- C12** Symbool ventilatie

- C13** Symbool timer
- C14** Symbool alarm
- C15** Symbool **REAL FEEL** (optimale omgevingsomstandigheden)
- C16** Symbool **SILENT**
- C17** Ingestelde temperatuurwaarden, geprogrammeerde aanzet-/uittzettijd
- C18** Snelheidsindicator ventilator
- C19** Urenindicator timer
- C20** Indicator geselecteerde temperatuurschaal

Opmerking: De toetsen van het bedieningspaneel hebben achtergrondverlichting. Voor elke functie worden alleen de bruikbare toetsen verlicht en geactiveerd. Na enkele seconden het toetsenbord niet te hebben gebruikt wordt de verlichting van het paneel automatisch verzwakt en, na enkele minuten, gaat deze helemaal uit.

WERKING MET BEDIENINGSPANEEL

INSCHAKELING EN UITSCHAKELING VAN HET APPARAAT

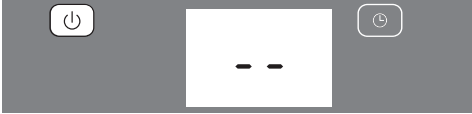

Steek de stekker in het stopcontact. Op het display verschijnen twee streepjes die aangeven dat het apparaat in stand-by staat en de toetsen en worden verlicht.

Raak vervolgens toets (C1) aan om het apparaat in te schakelen.

Bij inschakeling wordt het apparaat geactiveerd met de laatst ingestelde functie voor de uitschakeling.

Opmerking: Als men het apparaat niet aanzet gaan de toetsen en na enkele minuten uit en wordt het licht van het display verzwakt om energie te besparen.

Om het apparaat uit te zetten, raak toets aan, trek vervolgens de stekker uit het contact.

OPMERKING: Schakel de airconditioner nooit rechtstreeks met de stekker uit, raak toets aan en wacht enkele minuten alvorens de stekker uit te trekken: alleen op deze manier zal het apparaat de controles kunnen uitvoeren die de werkingsstatus ervan verifiëren.

real FEEL FUNCTION



REAL FEEL is een technologie van De'Longhi die gelijktijdig zowel de relatieve vochtigheid als de afstelling van de temperatuur regelt, hiervan hangt het comfort in de ruimte af.

Vergeleken met de traditionele werkwijze, houdt REAL FEEL de comfortomstandigheden door de tijd constant via een automatische regeling van de werking van de compressor en de snelheid van de ventilator.

Om de functie te activeren, raak de toets aan.

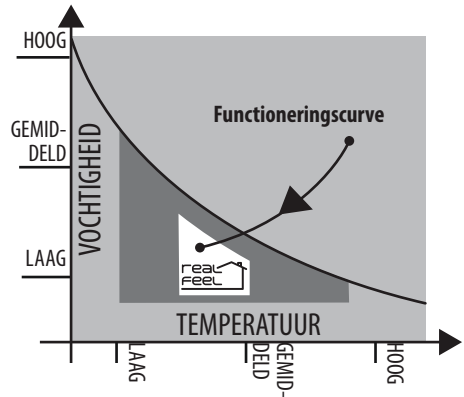

De statusindicator "REAL FEEL" (C9) verandert van kleur bij het benaderen van de comfortomstandigheden (zie volgende grafiek).

ORANJE LAMPJE: Omgevingsomstandigheden zijn verre van een situatie van comfort

GROEN LAMPJE: Omgevingsomstandigheden bevredigend voor de meeste mensen, ze zijn dichtbij de ideale.

BLAUW LAMPJE: Optimale omgevingsomstandigheden
Perfect!

- Het gevoel van comfort is een subjectieve conditie en derhalve kunnen verschillende individuen op een verschillende manier dezelfde omgevingsomstandigheden ervaren.
- Onder bijzonder strenge omgevingsomstandigheden (grote afmetingen van de ruimte, hoge temperatuur of externe vochtigheid, matige isolatie van de kamer, aanwezigheid van groot aantal personen of sterke thermische belasting in de kamer, sterke blootstelling aan zonlicht...) zou het apparaat niet in staat kunnen zijn de comfortomstandigheden te bereiken.

* CONDITIONING MODUS



Deze is ideaal voor warme en benauwde perioden waarin de omgeving moet worden verfrist en gelijktijdig ontvochtigd.

Om deze modus correct in te stellen:

- Raak herhaaldelijk de toets **MODE** aan totdat het conditioning symbool verschijnt: het display geeft de gewenste

temperatuur weer.

- Voor het wijzigen van de temperatuur die men wil bereiken, raak toets + (C4) aan of toets - (C5).
- Selecteer de gewenste ventilatiesnelheid door toets  aan te raken.

De mogelijke snelheden zijn:

---  **Minimum snelheid:** wanneer u voor zo geruisarm mogelijk kiest.

----  **Gemiddelde snelheid:** als u het geruis wil beperken maar toch een goed niveau van comfort wenst.

-----  **Maximum snelheid:** om zo snel mogelijk de gewenste temperatuur te bereiken.

AUTO-----  Het apparaat kiest automatisch de beste ventilatiesnelheid op basis van de geselecteerde temperatuur en de omgevingsomstandigheden.

De voor de omgeving meest geschikte temperaturen in de zomer variëren van 24 tot 27°C. Het wordt hoe dan ook afgeraden temperaturen in te stellen die veel lager zijn dan de buitentemperatuur.

SILENT FUNCTION (ALLEEN TE ACTIVEREN IN DE CONDITIONING MODUS)

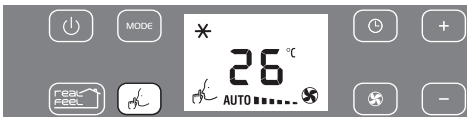

Door deze functie in de conditioning modus te activeren, wordt het geruis van het apparaat nog verder verminderd.

Om de functie te activeren, raak de toets  (C7) aan. Het display geeft het desbetreffende lampje weer (C16).

ONTVOCHTIGINGSMODUS



Deze is ideaal om de vochtigheid in de omgeving te verlagen (tussenseizoenen, vochtige ruimten, regenperioden, etc.) Voor deze toepassing moet het apparaat worden ingesteld op dezelfde wijze als bij de conditioning modus, ofwel met de luchtafvoerslang (B2) aangesloten op het apparaat voor de afvoer van vocht naar buiten.

Om deze modus correct in te stellen:

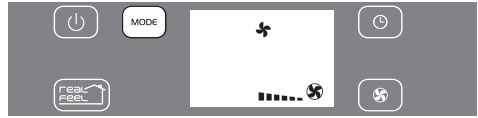

- Raak herhaaldelijk de toets **MODE** aan totdat het ontvochtigingssymbool verschijnt:

VENTILATIEMODUS



Voor deze modus hoeft de luchtafvoerslang (B2) niet op het apparaat te worden aangesloten.

Om deze modus correct in te stellen:

- Raak herhaaldelijk de toets **MODE** aan totdat het ventilatiesymbool  verschijnt.
- Selecteer de gewenste ventilatiesnelheid door toets  aan te raken.

De mogelijke snelheden zijn:

---  **Minimum snelheid:** wanneer u voor zo geruisarm mogelijk kiest.

----  **Gemiddelde snelheid:** als u het geruis wil beperken maar toch een goede ventilatiecapaciteit wenst.

-----  **Maximum snelheid:** om het grootste ventilatievermogen te verkrijgen.

SELECTEER DE TEMPERATUURSCHAAL



Het is mogelijk de temperatuur in °C of °F weer te geven.

Om de meeteenheid van de temperatuur te veranderen, verlaat de functioneringsmodus door op de toets  te drukken en houd de vinger op de toets **MODE** gedurende circa 20 seconden. Het apparaat geeft een akoestisch signaal.

PROGRAMMERING VAN DE TIMER



Met de timer kan men een vertraagde in- of uitschakeling van het apparaat instellen. Deze functie vermijdt energieverpilling door de functioneringsperioden te optimaliseren.

Het programmeren van de vertraagde inschakeling

- Steek de stekker in het stopcontact en zet het apparaat in standby.
- Raak de timer toets (C3) aan: het timer symbool (C13) en de uren gaan aan.
- stel met de toetsen + (C4) of - (C5) het aantal uren in waarna het apparaat moet beginnen te werken.
- Het apparaat begint te werken in dezelfde werkingsmodus

die eerder is ingesteld.

Men kan de inschakeling instellen binnen de eerste 24 uur. Na verloop van enige seconden vanaf de programmering van de timer wordt de instelling verkregen, het timer symbool blijft aan en de weergave van het display gaat terug in die van standby. Om de programmering van de timer uit te wissen, raak twee keer de timer toets (C3) aan. Het timer symbool (C13) gaat uit.

Het programmeren van de vertraagde uitschakeling

- Terwijl het apparaat aanstaat, ongeacht de werkingsmodus, kan de vertraagde uitschakeling worden geprogrammeerd.
- Raak de timer toets (C3) aan: het timer symbool (C13) en de uren gaan aan.
- Stel met de toetsen + (C4) of - (C5) het aantal uren in waarna het apparaat moet uitgaan.

Na verloop van enige seconden vanaf de instelling van de timer wordt de instelling verkregen, het display geeft opnieuw de functioneringsmodus aan en het timer symbool blijft aan. Op het vooringestelde tijdstip gaat de klimaatregelaar in Stand by. Om de programmering van de timer uit te wissen, raak 2 keer de timer toets (C3) aan, het timer symbool (C13) gaat uit.

WERKING MET AFSTANDSBEDIENING

- Houd de afstandsbediening in de richting van de ontvanger (A11) van de airconditioner. De maximum afstand tussen de afstandsbediening en het apparaat is 5 meter (zonder enig obstakel tussen de afstandsbediening en de ontvanger).
- De afstandsbediening moet met de grootste zorg worden gebruikt: laat hem niet vallen, stel hem niet bloot aan direct zonlicht of andere nabije warmtebronnen.

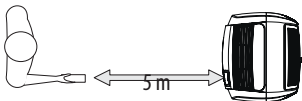

BESCHRIJVING VAN DE AFSTANDSBEDIENING (D)

- D1) Drukknop "ON/STAND-BY"
- D2) Knop verhoging/verlaging temperatuur/verlenging/verkorting geprogrammeerde werking
- D3) Drukknop "MODE"
- D4) Drukknop selectie ventilatiesnelheid ()
- D5) Drukknop selectie functie **REAL FEEL**
- D6) Drukknop selectie functie **SILENT**
- D7) Drukknop omschakeling °C/°F
- D8) Drukknop **TIMER**

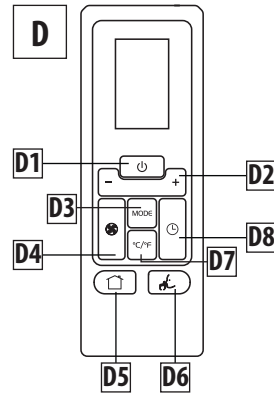



PLAATSIJG EN VERVANGING VAN DE BATTERIJEN

- Verwijder het klepje aan de achterzijde van de afstandsbediening.
- Plaats twee batterijen LR03 "AAA" 1,5V en let daarbij op de juiste posities (zie aanwijzingen in de behuizing van de batterijen). Vervang de batterijen met nieuwe van hetzelfde type wanneer ze leeg zijn.
- Plaats het klepje weer terug.

Zowel bij vervanging als bij afvoer van de afstandsbediening moeten de batterijen worden verwijderd en afgevoerd volgens de geldende wetgeving daar zij schadelijk zijn voor het milieu. Gebruik alkaline, standaard (zink-koolstof) of oplaadbare batterijen (nikkel-cadmium) niet door elkaar. Gooi batterijen niet in vuur daar zij zouden kunnen exploderen of gevaarlijke vloeistoffen zouden kunnen afgeven.

INSCHAKELING EN UITSCHAKELING VAN HET APPARAAT

- Steek de stekker in het stopcontact.
- Druk op knop  (D1) van de afstandsbediening (bij inschakeling staat de airconditioner in de laatste functie die is ingesteld vóór de uitschakeling).
- Om het apparaat uit te zetten, raak toets  (D1) aan van de afstandsbediening, en trek vervolgens de stekker uit het contact.

OPMERKING: Schakel de airconditioner nooit rechtstreeks met de stekker uit, maar raak toets  aan en wacht enkele minuten alvorens de stekker uit te trekken: alleen op deze manier zal het apparaat de controles kunnen uitvoeren die de werkingsstatus ervan verifiëren.

SELECTEER DE WERKINGSMODUS

De op de afstandsbediening beschikbare commando's corresponderen met die op het bedieningspaneel van het apparaat (C). Zie vervolgens de instructies in de vorige hoofdstukken. Met knop D7 kan de temperatuurschaal van °C naar °F en vice-versa worden veranderd.

AUTODIAGNOSE

Het apparaat is voorzien van een autodiagnosesysteem dat enkele defecten in de werking kan vaststellen. Foutmeldingen verschijnen op het display van het apparaat.

ALS OP HET DISPLAY VERSCHIJNT...	ALS OP HET DISPLAY VERSCHIJNT...	ALS OP HET DISPLAY VERSCHIJNT...
<p>“Low Temperature” (Antivries)</p>	<p>“Probe Failure” (Sonde beschadigd)</p>	<p>“High Level” (Interne bak is vol)</p>
<p>...WAT TE DOEN?</p>	<p>...WAT TE DOEN?</p>	<p>...WAT TE DOEN?</p>
<p>Het apparaat beschikt over een ont-dooiingsinrichting die overmatige ijs-vorming vermijdt. Het apparaat hervat automatisch zijn werking als het ont-dooiingsproces is beëindigd.</p>	<p>Ga, als deze tekst verschijnt, naar het dichtstbijzijnde geautoriseerde assis-tentie centrum.</p>	<p>Leeg de interne veiligheidsbak en volg daarbij de aanwijzingen in paragraaf "HANDELINGEN EINDE SEIZOEN". Ga, als dit defect zich opnieuw voordoet, naar het dichtstbijzijnde geautoriseerde assistentie centrum.</p>

AANBEVELINGEN

Ter verkrijging van het hoogste rendement uit de klimaatregelaar moeten enkele aanbevelingen worden opgevolgd:

- sluit het schrijnwerk van de te klimatiseren ruimte. Enige uitzondering in geval van installatie via een gat in de wand. In dat geval wordt het aanbevolen een deur of raam op een kier te zetten, zodat de luchtverversing wordt gewaarborgd.

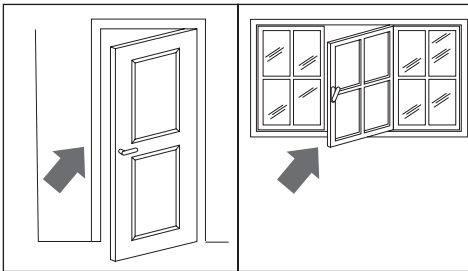

Sluit de deuren en ramen

- Gebruik het apparaat niet in ruimten met een hoge vochtigheidsgraad (bijv. wasserij).
- Bescherm de kamer tegen direct zonlicht door de gordijnen dicht te trekken en/of de luxaflex te sluiten, zodat een zeer zuinige werking wordt verkregen.

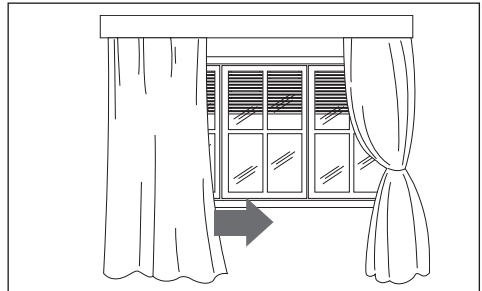

Sluit de luxaflex of trek de gordijnen dicht

- Gebruik het apparaat niet buiten.
- Zorg ervoor dat er in de ruimte geen warmtebronnen zijn.
- Controleer dat de klimaatregelaar is geplaatst op een vlakke vloer.

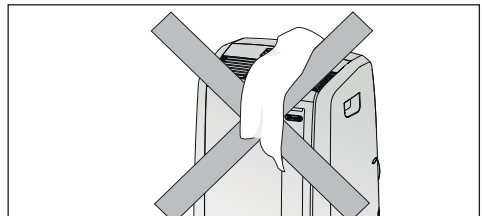

Niet bedekken

- Plaats geen voorwerpen op de klimaatregelaar;
- Belemmer de luchtinlaatopeningen niet.

REINIGING

Schakel, vóór elke reinigings- of onderhoudshandeling, het apparaat uit met toets .

Trek vervolgens de stekker uit het contact.

REINIGING VAN HET APPARAAT

Wij raden aan het apparaat te reinigen met een vochtige doek en af te drogen met een droge doek. Was de klimaatregelaar om veiligheidsredenen niet met water.

Voorzorgsmaatregelen

Gebruik geen benzine, alcohol of oplosmiddelen voor de reiniging. Bespuit niet met insecticiden of andere soortgelijke vloeistoffen.

REINIGING VAN HET LUCHTFILTER

Ter behoud van de efficiëntie van de klimaatregelaar wordt het aangeraden het antistofilter na elke week van functioneren te reinigen. Het filter bevindt zich achter het aanzuigrooster en dit is tevens de behuizing van het filter.

Voor de reiniging van het filter is het dus noodzakelijk het filter te verwijderen zoals is aangegeven in figuur 12.

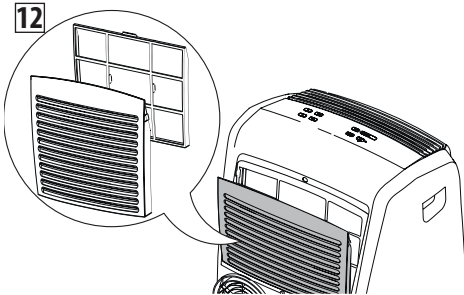

Gebruik een stofzuiger voor het wegnemen van de op het filter aanwezige stof. Als het erg vuil is kan het in lauw water worden gedompeld en meerdere keren gespoeld. De temperatuur van het water moet onder de 40° C worden gehouden.

Laat het filter drogen na het te hebben gewassen.

Plaats het filter terug in zijn behuizing.

VERIFICATIES AANVANG SEIZOEN

Verifieer dat de voedingskabel en het contact intact zijn en zorg er voor dat het aardingsstelsel werkt. Houd u nauwkeurig aan de installatievoorschriften.

HANDELINGEN EINDE SEIZOEN

Voor een complete verwijdering van het water uit het interne circuit, verwijder de externe stop van de draineerbuis door hem

linksom los te draaien. Verwijder vervolgens de interne stop (figuur 13).

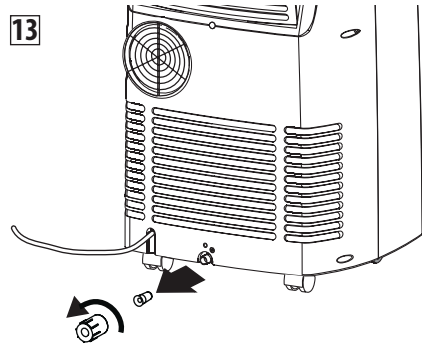

Laat het resterende water volledig wegvloeien in een bakje. Plaats de tappen na volledige lozing terug, let er op ze goed te sluiten.

Voor de reiniging van het filter uit zoals in het bovenstaande aangegeven: Het filter moet goed droog zijn alvorens het mag worden teruggeplaatst.

Transport, vulling, terugwinning en afvoer van het koelgas mag alleen worden uitgevoerd door centra van technische assistentie die door de fabrikant zijn geautoriseerd.

De verwijdering van het apparaat mag alleen door gespecialiseerde personen worden uitgevoerd die door de fabrikant zijn geautoriseerd.

ALS IETS NIET FUNCTIONEERT

Controleer de volgende punten alvorens het Centrum van Technische Assistentie in uw regio te bellen.

PROBLEMEN	OORZAKEN	OPLOSSINGEN
De klimaatregelaar gaat niet aan	de stekker is niet in het contact gestoken	steek de stekker in het contact
	er is geen stroom	wacht
	de interne beveiligingsinrichting is in werking getreden	bel het assistentiecentrum
de klimaatregelaar werkt korte tijd	de luchtafvoerslang heeft een knelpunt of heeft knikken	plaats de luchtafvoerslang correct door de lengte en de bochten zo veel mogelijk te beperken om knelpunten te voorkomen
	een verstopping belemmert de afvoer van de lucht naar buiten.	spoor de obstakels op die de afvoer van lucht naar buiten verhinderen en verwijder ze
de klimaatregelaar werkt maar koelt de kamer niet	schrijnwerk, open gordijnen	sluit het schrijnwerk en de gordijnen, let daarbij op de in het voorgaande vermelde "aanbevelingen voor een correct gebruik"
	in de kamer is een warmtebron actief (oven, haardroger, etc.)	verwijder de warmtebronnen
	de luchtafvoerslang is losgekoppeld van het apparaat	zet de luchtafvoerslang vast in de betreffende behuizing in het achterste deel van het apparaat (fig. 1)
	antistoffilters verstopt	reinig of vervang de filters zoals in het voorgaande beschreven
	de technische karakteristieken van het apparaat laten het klimatiseren van de kamer waarin het is geplaatst niet toe.	
Tijdens werking komt een onaangename geur vrij in de kamer	antistoffilter verstopt	reinig of vervang het filter zoals in het voorgaande beschreven
De klimaatregelaar werkt de eerste 3 minuten na het opnieuw aanzetten niet.	een interne inrichting vertraagt de inschakeling gedurende 3 minuten vanaf opnieuw aanzetten ter beveiliging van de compressor	wacht; deze tijdsinterval vanaf herinschakeling maakt deel uit van een normale werking
In het display van het apparaat verschijnt het symbool  met een van de volgende teksten: <i>HL/PF</i>	het apparaat is voorzien van een autodiagnosesysteem dat enkele defecten in de werking kan vaststellen.	zie hoofdstuk AUTODIAGNOSE.