

# Wandschouwkap Twist en Salsa

<b>Type</b>	<b>Model</b>	<b>Kleur</b>	<b>Breedte</b>
EB 1010/2	Twist	rvs	90cm
EB 1020/2	Salsa	rvs	60cm
EB 1030/2	Salsa	rvs	90cm

Het type nummer staat op een sticker aan de binnenzijde van de afzuigkap vermeldt, welke zichtbaar wordt zodra het filter verwijderd wordt.

Wijzigingen en zet- of drukfouten voorbehouden, maart 2013

**NOVY**

# Inhoudsopgave

---

<b>1. Inleiding</b>	<b>3</b>
<b>2. Algemene informatie</b>	<b>4</b>
<b>3. Montage</b>	<b>5</b>
3.1 Montage van de afzuigkap	5
3.2 Montage met luchtafvoer	5
3.3 Montage met recirculatie	5
<b>4. Aansluiting voor luchtafvoer</b>	<b>7</b>
<b>5. Elektrische aansluiting</b>	<b>8</b>
<b>6. Montage schachtdelen</b>	<b>9</b>
<b>7. Werking</b>	<b>10</b>
<b>8. Luchttoevoer</b>	<b>11</b>
<b>9. Reiniging en onderhoud</b>	<b>12</b>
9.1 Reinigen van het vetfilter	12
9.2 Reinigen van de koolstof- filters	12
9.3 Reinigen van de schouwkap	12
<b>10. Vervangen van de halogeen- Lamp</b>	<b>13</b>
<b>11. Elektrische schema</b>	<b>14</b>
<b>12. Maatschetsen</b>	<b>15</b>
<b>13. Afvoer van oude apparatuur</b>	<b>18</b>
<b>14. Garantie voorwaarden</b>	<b>19</b>

# 1 Inleiding

---

De keuken is een belangrijke plek in ieder huis. Want daar komen mensen samen. Er wordt gekookt, gelachen, geluisterd en gepraat. Kortom, het is een plek waar wordt geleefd. En dat betekent dat de ventilatie optimaal moet zijn. Daarom heeft u gekozen voor een Novy afzuigkap.

Alvorens de afzuigkap in gebruik te nemen is het raadzaam de gebruikershandleiding door te lezen.

In deze gebruikershandleiding vindt u de informatie over het juist monteren van de afzuigkap en de werking van de afzuigkap.

Veel kookplezier!

## 2 Algemene informatie

---

Controleer de afzuigkap of deze niet beschadigd is alvorens de montage. Meld ontbrekende materialen of schade direct bij de leverancier.

Voor schade die door niet voorschriftmatige of door verkeerde installatie veroorzaakt wordt, wijst de producent/ fabrikant elke vorm van aansprakelijkheid af.

Het is aan te bevelen om de installatie te laten verzorgen door een erkende installateur.

De wandschouw kap dient toegepast te worden boven een kookplaat en dient aan de muur te worden gemonteerd.

Het type nummer staat op een sticker aan de binnenzijde van de afzuigkap vermeldt, welke zichtbaar wordt zodra het filter uit de afzuigkap verwijderd wordt.

De gebruiksaanwijzing geldt voor verschillende uitvoeringen. Het is mogelijk dat er kenmerken worden beschreven die niet van toepassing zijn op uw afzuigkap.

## 3 Montage

Bij het verwijderen van de afzuigkap uit de verpakking dient er op gelet te worden dat de montage materialen en de schachtdelen er los zijn verpakt.

### 3.1 Montage van de afzuigkap

Bij de montage materialen zitten twee ophanghaken, een plafondbeugel en diverse schroeven voor de bevestiging.

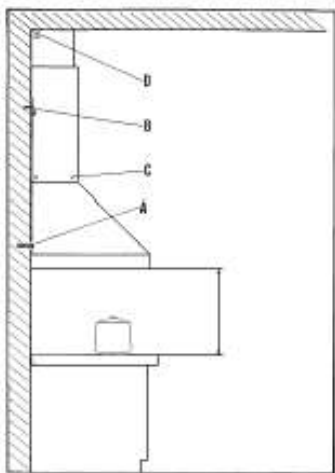

Het advies voor de afstand tussen de onderzijde van de afzuigkap tot de kookplaat dient tenminste 65cm en maximaal 75cm te bedragen bij normaal gebruik.

Bij toepassing van een Novy achterwand bedraagt de afstand tussen de kookplaat en de onderzijde van de afzuigkap 69cm of 75cm (afhankelijk van de keuze van de achterwand).

Bevestig de twee ophanghaken (B) aan de muur. Let goed op de boormal voor de juiste maatvoering.

Hang nu de afzuigkap in de twee ophanghaken. Door het in- of uitdraaien van de moeren in de ophanghaken is het mogelijk kleine correcties aan te brengen om de afzuigkap waterpas te monteren.

Om de afzuigkap strak tegen de muur te monteren, dienen de schroeven in de afzuigkap bevestigd te worden (zie A montage tekening). Hiervoor dienen eerst de filters uit de kap te worden genomen

(het uitnemen van de filters wordt in hoofdstuk 9 beschreven).

Op pagina 6 staan de boormallen.

### 3.2 Montage met luchtafvoer

Plaats de plafondbeugel (D) zo dicht mogelijk tegen het plafond.

Teken volgens de boormal de twee gaten af (A). Boor met een 8mm boor deze gaten en plaats hierin de plug.

De montage van de schachtdelen (C) kan pas gedaan worden nadat het kanaal aangesloten is.

### 3.3 Montage met recirculatie

Indien de afzuigkap als recirculatie kap toegepast gaat worden dient bij uw leverancier een starterkit besteld te worden t.b.v. recirculatie.

De montage instructie van de recirculatie kit vindt u bij de starterkit.

Zodra de recirculatie kit gemonteerd is, dient er een kanaal geplaatst te worden tussen de uitblaas opening van de motor en de aansluiting op de recirculatiekit. Dit kan gedaan worden met een flexibel kanaal welke zo strak mogelijk uitgetrokken dient te worden.

EB 1010:

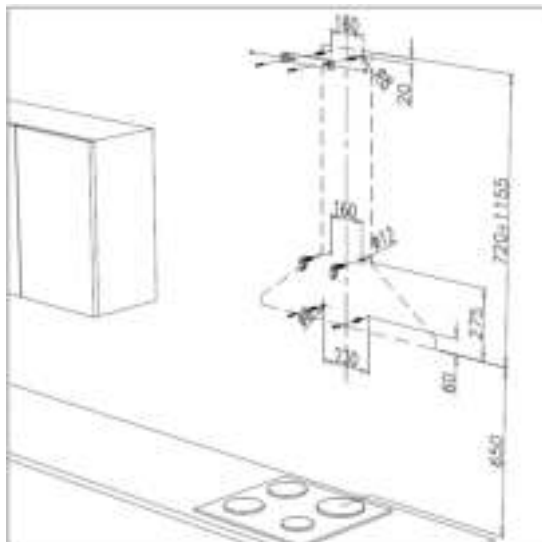

EB 1020 en EB 1030:

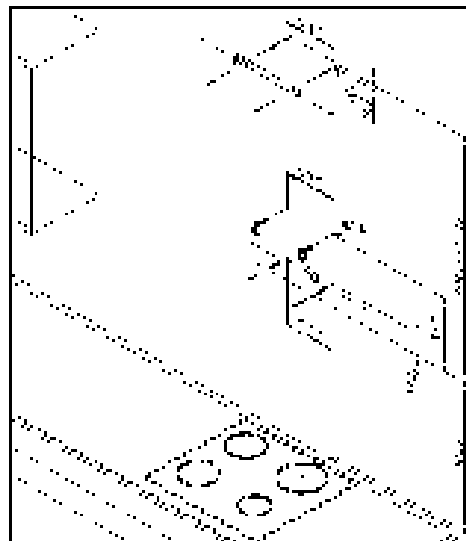

## 4 Aansluiting voor luchtafvoer

Op de uitblaastuit van de motor dient een afvoerkanaal met een minimale inwendige diameter van 150mm aangesloten te worden.

Voor een perfecte afdichting is het noodzakelijk de verbinding tussen het afvoerkanaal en de uitblaastuit af te dichten met tape en/ of een slangklem.

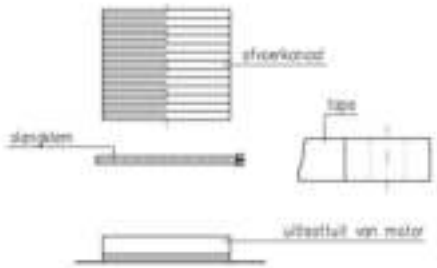

### Let op:

Door een onjuiste aansluiting van een afzuigkap ontstaat er extra luchtweerstand waar door de afzuigcapaciteit afneemt en de geluidsproductie zal toenemen.

Gebruik gladde kanalen met een inwendig diameter gelijk aan de uitwendige diameter van de uitblaastuit van de afzuigkap.

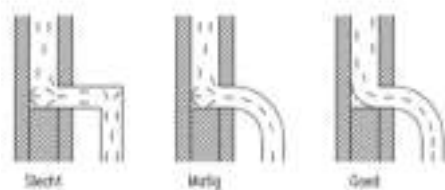

Vermijd vernauwingen en haakse bochten, maar maak gebruik van afgeronde bochten voor een goede luchtgeleiding.

Het gebruik van flexibele afvoerslang dient tot een minimum te worden beperkt en uitsluitend toegepast te worden voor het

maken van kleine overbruggingen, bijvoorbeeld als verbinding tussen de uitblaastuit en het afvoerkanaal. De flexibele slang dient volledig uitgetrokken en zo recht mogelijk te worden aangebracht.

Toepassing van platte kanalen met een te gering netto doorstromingsoppervlak is ten eerste af te raden.

Controleer bestaande kanalen op diameter, vernauwingen en of deze niet in verbinding staan met andere kanalen of ruimten.

### Let op:

Nooit aansluiten op een rookgasafvoerkanaal.

Bij afvoer via de buitengevel, via een spouwmuur, dient er op gelet te worden dat het afvoerkanaal de spouwmuur volledig overbrugt en iets afloopt naar de buitenzijde. Gebruik bij voorkeur een dubbelwandig kanaalstuk om condensvorming te voorkomen.

Om de opening in de buitenmuur af te werken kan een Novy kunststof buitenmuurrooster type MGE worden toegepast.

Bij aansluiting op een kort afvoerkanaal door het dak of door de muur kan het gewenst zijn in het kanaal een terugslagklep type TSKE150 te monteren. Dit voorkomt windinval.

## **5 Elektrische aansluiting**

---

De afzuigkap is voorzien van een snoer met randaarde stekker en dient aangesloten te worden op een wandcontactdoos met randaarde.

Stoomsterkte en verbruik zijn aangegeven op de specificatie sticker dat zich aan de binnenzijde van de afzuigkap bevindt.

De stekker dient goed bereikbaar gemonteerd te worden.

Het vervangen van het aansluitsnoer dient te gebeuren door een erkende installateur.



## 6 Montage schachtdelen

---

Na het aansluiten van het kanaalwerk en als de steker aangesloten is, kunnen de schachtdelen op de kap gemonteerd worden.

Het binnenste schachtdeel (bovenschacht) uittrekken tot het plafond. Vervolgens het schachtdeel bovenaan vastmaken door middel van twee schroefjes aan de zijkant van de plafondbeugel (zie D in montage tekening op blz. 5).

In geval van recirculatie dient u de bovenste schacht zo te plaatsen dat de openingen zichtbaar zijn. Deze openingen komen voor de uitblaasopening van de reeds geïnstalleerde kit.

**Let op:**

In verband met de kwetsbaarheid van de schachtdelen dient de montage zorgvuldig te gebeuren.

## 7 Werking

---

Aan de voorzijde van de afzuigkap bevinden zich de bedieningsknopen.

Toelichting bedieningsknopen:



Controle lamp (brandt bij het inschakelen van de ventilator).

III

Stand 3 van de ventilator

II

Stand 2 van de ventilator

I/O

Stand 1 van de ventilator en tevens aan- en uitschakelaar van de ventilator.



Verlichting

De knop van stand 1 dient altijd ingedrukt te zijn om de ventilator te laten werken. De snelheid van de ventilator wordt bepaald door de hoogst ingestelde standenknop.

De afzuigkap is uitgerust met een dubbel aanzuigende centrifugaal ventilator die voorzien is van kogellagers.

Een zelfheersend thermocontact in de motor zorgt ervoor dat de motor bij oververhitting wordt uitgeschakeld. Na afkoeling zal de motor weer inschakelen.

Vaststelling van de oorzaak van de oververhitting is dan wel noodzakelijk. Dit kan bijvoorbeeld door vlam in de pan, doordat de waaier in het waaierhuis geblokkeerd wordt door een bepaald voorwerp of dat de uitblaasopening gedeeltelijk of volledig is afgesloten.

**Let op:**

Nooit flamberen onder de afzuigkap.

De afzuigkap is voorzien van randafzuiging. Dit houdt in dat de afzuiging geconcentreerd wordt aan de randen van de afzuigkap. Hierdoor ontstaat aan de randen een hogere luchtsnelheid met als resultaat een beter afzuigrendement.

## 8 Luchttoevoer

---

Bij gebruik van de afzuigkap dient er in de ruimte altijd een luchttoevoeropening aanwezig te zijn, waardoor verse lucht van buitenaf kan toestromen.

Hoe groot de keuken of de ruimte met open keuken ook is, er kan slechts zoveel lucht uit de ruimte worden afgezogen als dat er wordt toegevoerd.

Een te kleine of geen luchttoevoeropening zal de afzuigcapaciteit van de afzuigkap en daardoor ook het rendement sterk verminderen. Tevens zal het geluid hierdoor toenemen.

Door te weinig luchttoevoer kan terugslag ontstaan in andere aanwezige afvoerkanalen, bijvoorbeeld via het rookafvoerkanaal van de openhaard of andere verbrandingstoestellen.

Het aanvoeren van verse lucht kan geschieden door een raam of buitendeur enigszins te openen of door een toevoerrooster aan te brengen.

## 9 Reiniging en onderhoud

De motor heeft geen smering en onderhoud nodig.

### 9.1 Reinigen van het vetfilter

In de afzuigkap bevindt zich 1 metalen vetfilter. Afhankelijk van gebruik, dient het filter eens in de twee weken gereinigd te worden (ook uit het oogpunt van brandveiligheid).



Het vetfilter kan verwijderd worden door eerst de roestvrijstalen onderplaat van de afzuigkap naar beneden te trekken.

Zodra de onderplaat naar beneden hangt ziet u het filter. Dit filter kan uit de kap genomen worden door het handgreepje (G) in te drukken.

Het filter kan als volgt gereinigd worden:

- in de vaatwasser: laat het filter hierna eerst uitlekken. Let wel dat bij reiniging in de vaatwasser de filters door het zoutgehalte kunnen verkleuren, echter heeft dit geen gevolgen voor de werking.
- Dompel het filter in een oplossing van kokend water waaraan een ontvetkend afwasmiddel is toegevoegd. Spoel vervolgens het filter uit onder de kraan met warm water en laat ze daarna uitlekken.

### 9.2 Reinigen van de koolstoffilters

Let op, koolstoffilters worden alleen gebruikt in een recirculatie afzuigkap.

Om bij het koolstoffilter te komen dient ook eerst de onderplaat naar beneden getrokken te worden. Neem hierna het vetfilter uit de kap.

Op de motor in de afzuigkap zijn links en rechts de koolstoffilters op de motor gedraaid.

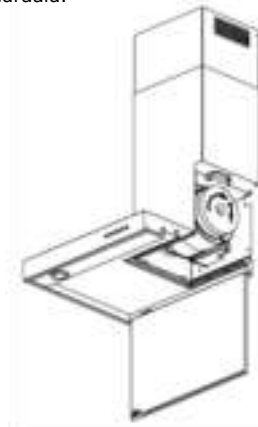

Met een draai- en trekbeweging aan het koolstoffilter kan deze van de motor afgenomen worden.

### 9.2 Reinigen van de schouwkap

De buitenkant van de afzuigkap kan met een vochtige doek en een mild reinigingsmiddel schoongemaakt worden. De roestvrijstalen oppervlakten dienen altijd in de richting van de borsteling gereinigd te worden.

Geen agressieve of krassende producten gebruiken.

**Let op:** Indien de reinigingsinstructies niet worden uitgevoerd, ontstaat er door de vervuiling een kans op brandgevaar.

## 10 Vervangen van de verlichting

---

Verwijder eerst de steker uit het stopcontact of schakel de stroomgroep uit.

Wacht tot de lamp is afgekoeld voordat deze vervangen wordt.

In de afzuigkap zitten vier halogeenlampjes van elk 20 Watt.

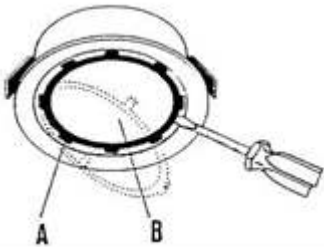

De halogeenlampjes kunt u vervangen door een kleine schroevendraaier in de uitsparing van het randje rond het spotje te steken. Druk nu de rand (A) voorzichtig omlaag met de punt van de schroevendraaier. Hiermee komt gelijk het glaasje (B) uit het spotje.

Het halogeenlampje kan nu uit het spotje verwijderd worden.

Let op dat het lampje direct naar beneden valt, dus leg te bescherming iets op de kookplaat.

Raak het nieuwe halogeenlampje niet met de handen aan, dit verkleint de lichtopbrengst.

Vervang het defecte lampje door een nieuw lampje van hetzelfde type met hetzelfde vermogen (20 Watt).

Monteer vervolgens het glas en het randje weer terug in het spotje.

## 11 Elektrische schema

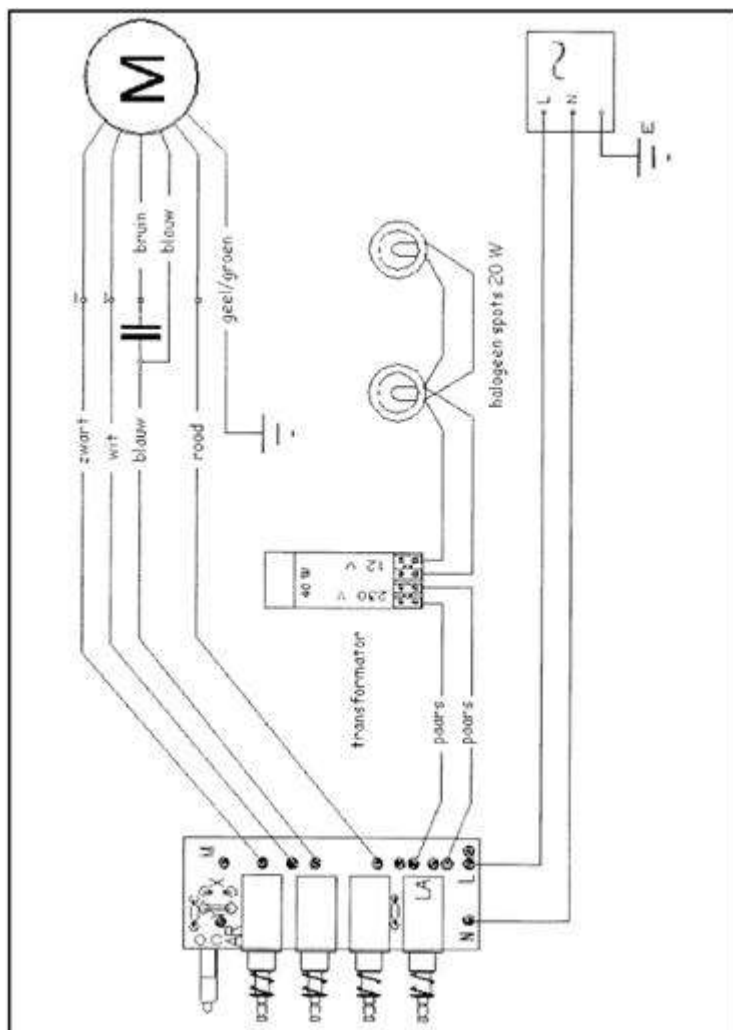

## 12 Maatschetsen

Maatschets EB 1010 Twist

Bovenaanzicht

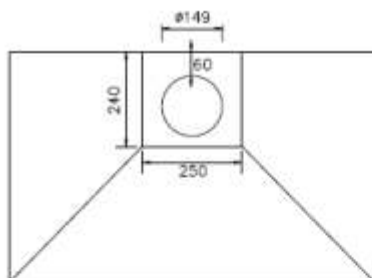

Vooranzicht

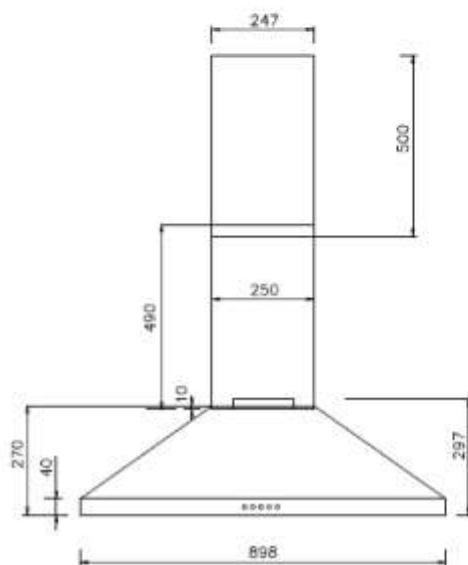

Rechter zijaanzicht

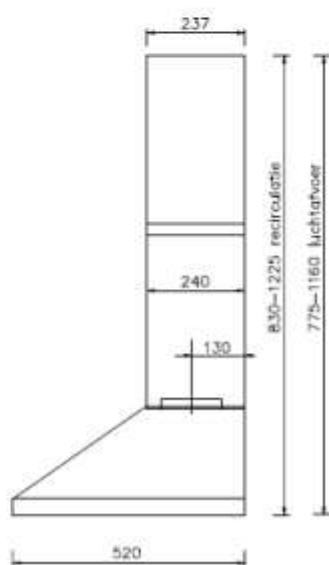

Bovenaanzicht

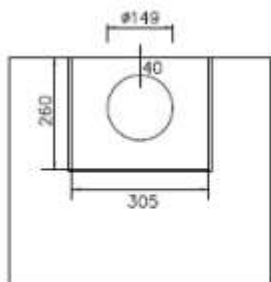

Vooraanzicht

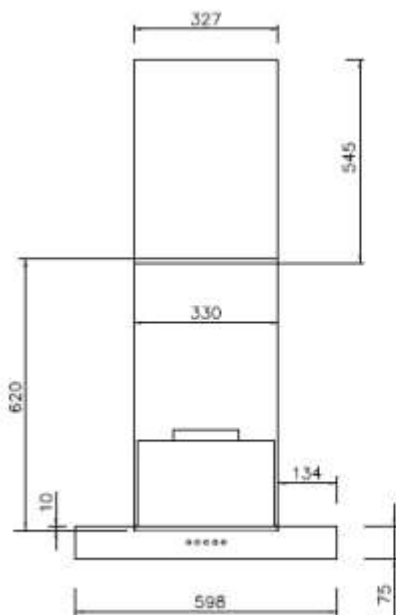

Rechter zijaanzicht

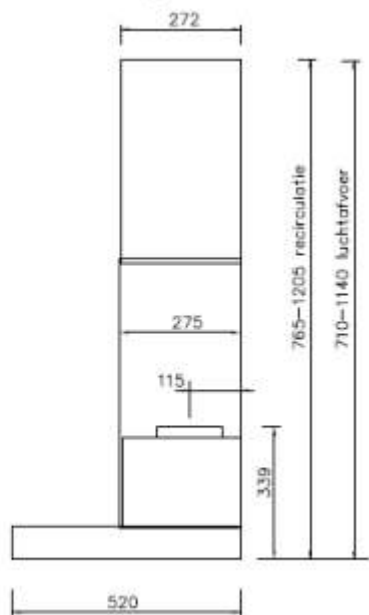



Bovenaanzicht

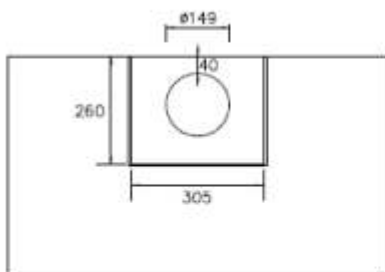

Vooranzicht

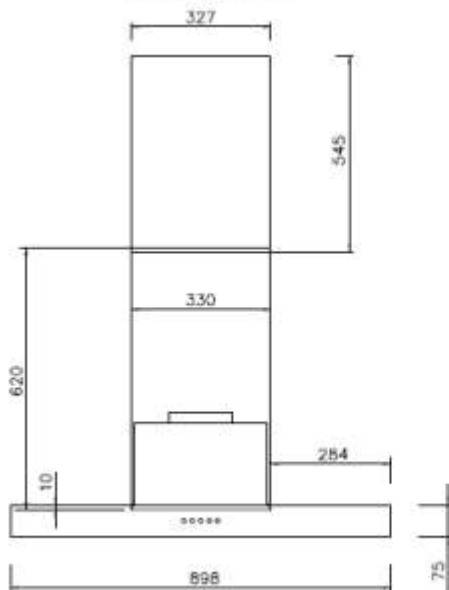

Rechter zijaanzicht



## 13 Afvoer van oude apparatuur

---

Het logo van de afvalcontainer (zie onderstaand figuur) op het product of op de verpakking geeft aan dat dit product niet mag worden gedeponeerd bij het huisafval. Het is uw verantwoordelijkheid als gebruiker uw oude apparatuur in te leveren op een aangewezen inzamelpunt.

De gescheiden inzameling en verwerking van uw oude apparatuur draagt bij tot het sparen van natuurlijke bronnen en tot het hergebruik van materiaal op een wijze die de volksgezondheid en het milieu beschermt.

Meer informatie over het afvoeren van uw oude apparaat kunt u opvragen bij de reinigingsdienst van uw gemeente.



## 14 Garantie voorwaarden

---

### Garantietermijn en dekking

Een storing is een openbaring van een technisch gebrek aan het huishoudelijk apparaat, ten gevolge van een materiaal-, ontwerp- en/of productiefout, waardoor het normaal functioneren van het apparaat onmogelijk is. Met inachtneming van de onderstaande voorwaarden, wordt door Novy Nederland B.V. 5 jaar garantie verleend. De garantie gaat in op de datum van aankoop zoals die vermeld staat op de aankoopnota van de desbetreffende keukendetaillist/installateur. In het 1<sup>e</sup> en 2<sup>e</sup> jaar krijgt u bij optredende storing aan uw Novy-apparaat volledige garantie op materiaal, voorrijkosten en arbeidsloon. Bij storingen die optreden in het 3<sup>e</sup>, 4<sup>e</sup> of 5<sup>e</sup> jaar geeft deze garantie recht op vergoeding van de te vervangen onderdelen. Bij een servicebezoek in het 3<sup>e</sup>, 4<sup>e</sup> of 5<sup>e</sup> jaar worden alleen de op dat moment geldende voorrijkosten en arbeidsloon in rekening gebracht. Bij de openbaring van een storing binnen 6 maanden na aflevering, wordt vermoed dat de storing reeds bij aflevering aanwezig was. Servicebezoeken worden uitsluitend op werkdagen tussen 8:00 en 17:00 uur uitgevoerd en vinden uitsluitend in Nederland plaats. Deze garantie van het huishoudelijke apparaat geldt niet bij een toepassing in een niet-huishoudelijke situatie. De garantie is overdraagbaar op eigenaar en/of adres.

### Beperkingen

De garantie heeft geen betrekking op onderdelen zoals lampen, glasplaten, vetfilters, geurfilters, snoer, steker en losse accessoires. Op de garantie kan geen aanspraak worden gemaakt bij gebreken aan het apparaat die terug te voeren zijn op onjuist gebruik, ondeugdelijk onderhoud, onachtzaamheid, het niet juist handelen volgens de bepalingen in de gebruiksaanwijzing of de montage-instructie, gebreken die te wijten zijn aan installatiefouten of gebreken die de werking of de waarde van het apparaat niet noemenswaardig beïnvloeden. Eveneens kan er geen aanspraak op de garantie worden gedaan bij beschadigingen die ontstaan zijn door de gebruiker of derden, defecten en beschadigingen van het apparaat als gevolg van gebeurtenissen die gewoonlijk verzekerd zijn onder een inboedelverzekering of gebeurtenissen die buiten het normale gebruik van het apparaat vallen.

Bij een apparaat die ingebouwd is geweest in de showroom van een (keuken)leverancier wordt de garantie beperkt tot de technische delen. Beschadigingen van zichtbare delen zijn uitgesloten van garantie.

### Voorwaarden

Een aanspraak op de garantie vervalt indien reparaties of ingrepen worden uitgevoerd door derden die niet door Novy gemachtigd zijn, of indien apparaten worden voorzien van niet-originele onderdelen waardoor een storing ontstaat. De reparaties aan de producten worden in de regel bij de eindgebruiker uitgevoerd. De onderdelen die zijn vervangen, worden eigendom van Novy. Bij een reparatie dient te allen tijde de originele aankoopnota aan de servicemonteur te worden overlegd.

De reparatie zal zoveel mogelijk tijdens het eerste bezoek worden uitgevoerd. Indien een tweede bezoek nodig is, zullen eventueel voorrijkosten en arbeidsloon in rekening worden gebracht, indien de noodzaak voor een herhaalbezoek aan de eindgebruiker toe te schrijven is.

Garantiegevallen leiden niet tot een verlenging van de garantietermijn en vormen evenmin het begin van een nieuwe garantietermijn. De garantietermijn voor ingebouwde vervangingsonderdelen eindigt gelijktijdig met de garantietermijn van het apparaat als geheel. Indien het typeplaatje met daarop het typenummer en serienummer is verwijderd, gewijzigd of onleesbaar is, vervalt elke aanspraak op de garantie.

De garantievoorwaarden gelden voor in Nederland op de markt gebrachte en in gebruik zijnde apparaten. Bij ingebruikname in het buitenland van een in Nederland gekocht apparaat, of in Nederland van een in het buitenland gekocht apparaat moet de consument zich van bewust zijn of het apparaat aan de lokale technische vereisten (bijvoorbeeld spanning, frequentie,

---

installatievoorschriften, klimaatomstandigheden). Schade veroorzaakt door het niet geschikt zijn van het apparaat en de noodzakelijke of gewenste aanpassingen vallen niet onder de garantievoorwaarden.

Uitgebreidere of andere aanspraken, in het bijzonder aanspraken op vergoeding van buiten het apparaat ontstane schade, zijn uitgesloten, voor zover de aansprakelijkheid niet voortvloeit uit wettelijke bepalingen van dwingend recht.

Indien bij aanmelding van een storing de omschrijving van de storing niet leidt tot een vaststelling van deze storing door de servicemonteur en bovendien een verder inspectie van het apparaat ook geen vaststelling van een mogelijk ander defect oplevert, zullen voorrijkosten en arbeidsloon in rekening worden gebracht overeenkomstig op dat moment geldende tarieven.

### **Reparatie en eventuele vervanging van een apparaat**

Voor zover herstelwerkzaamheden door Novy Nederland B.V. redelijkerwijs niet mogelijk zijn, wordt op verzoek van de eindgebruiker binnen de genoemde garantietermijn een gelijkwaardige vervangend apparaat aangeboden. Bij een levering van een vervangend apparaat behoudt Novy Nederland B.V. zich het recht voor een redelijke gebruiksvergoeding in rekening te brengen voor de tot dan toe genoten gebruiksduur.

### **Aanvraag voor een service**

In geval van een storing kunt u contact opnemen met uw (keuken)leverancier. Voor een goede en snelle afhandeling is het noodzakelijk dat u bij het melden van een service het type nummer van uw apparaat bij de hand heeft.

### **Onderdelen bestellen**

Voor het bestellen van onderdelen kunt u zich wenden tot:

Novy Nederland B.V.

T (088)-0119100

E [info@novynederland.nl](mailto:info@novynederland.nl)

I [www.novynederland.nl](http://www.novynederland.nl)