

TOREN VENTILATOR

Handleiding | User manual



INHOUDSOPGAVE

Handleiding - Nederlands

Pagina 3

Handleiding - Engels

Pagina 9

Bedankt

Bedankt voor uw vertrouwen in AirKing. Wij wensen u veel plezier met de toren ventilator van AirKing. Lees de instructies in deze handleiding goed door zodat het apparaat op een veilige manier wordt gebruikt.

LEES AANDACHTIG VOORDAT U HET PRODUCT IN ELKAAR ZET, INSTALLEERT, BEDIENT OF ONDERHOUDT. BESCHERM UZELF EN ANDEREN DOOR ALLE VEILIGHEIDSINFORMATIE IN ACHT TE NEMEN. HET NIET OPVOLGEN VAN DE INSTRUCTIES KAN LEIDEN TOT PERSOONLIJK LETSEL EN/OF MATERIËLE SCHADE!

Belangrijke veiligheidsinformatie

- Lees alle instructies zorgvuldig door voordat u de torenventilator gebruikt.
- Gebruik deze torenventilator alleen zoals beschreven in deze handleiding. Elk ander gebruik dat niet door de fabrikant wordt aanbevolen, kan brand, elektrische schokken of persoonlijk letsel veroorzaken.
- Verwijder de verpakking en controleer of de torenventilator onbeschadigd is. Gebruik de torenventilator in geval van twijfel niet en neem contact op met uw leverancier.
- Laat kinderen niet spelen met onderdelen van de verpakking.
- Controleer voordat u de torenventilator in gebruik neemt of de spanning op het label overeenkomt met de netspanning bij u thuis.
- Uiterste voorzichtigheid is geboden wanneer de torenventilator wordt gebruikt door of in de buurt van kinderen of invaliden en wanneer de torenventilator onbeheerd wordt achtergelaten.
- Vermijd het gebruik van een verlengsnoer, aangezien het verlengsnoer oververhit kan raken en brandgevaar kan veroorzaken.
- Trek niet aan het netsnoer om de stekker uit het stopcontact te trekken. Pak altijd de stekker vast om hem eruit te trekken.
- Steek geen voorwerpen in de torenventilator, aangezien dit een elektrische schok kan veroorzaken of de torenventilator kan verwonden of beschadigen. Blokkeer of manipuleer de torenventilator op geen enkele manier terwijl deze in werking is.
- Laat de torenventilator niet onbeheerd achter. Trek altijd de stekker van de torenventilator uit het stopcontact als u hem niet gebruikt.
- Deze ventilator is niet bedoeld voor gebruik op natte of vochtige plaatsen. Plaats de torenventilator nooit op een plek waar hij in een badkuip of andere waterbak kan vallen.
- Gebruik de torenventilator niet buitenshuis.
- Haal de stekker van de ventilator uit het stopcontact als u deze niet gebruikt en voordat u onderhoud of reparaties uitvoert.

Waarschuwing: De hoofdschakelaar en de aan/uit-schakelaar mogen niet als enige worden gebruikt om de stroom uit te schakelen. Trek altijd de stekker uit het stopcontact voor onderhoud of verplaatsing van het apparaat.

- Koppel de ventilator altijd los van de voeding als u deze van de ene locatie naar de andere verplaatst.
- Houd de ventilator schoon en in goede staat (Stofzuig af en toe de stof uit de torenventilator).
- Gebruik alleen aanbevolen onderdelen (niet-originele onderdelen kunnen gevaarlijk zijn en maken uw garantie ongeldig).
- Bewaar het apparaat op een veilige, droge en kindveilige plaats als het niet in gebruik is.
- Dit apparaat kan worden gebruikt door kinderen vanaf 8 jaar en personen met beperkte fysieke, zintuiglijke of mentale capaciteiten of met een gebrek aan ervaring en kennis, indien zij onder toezicht staan of instructies hebben gekregen om het apparaat op een veilige manier te gebruiken en de gevaren ervan begrijpen. Kinderen mogen niet met het apparaat spelen. Reiniging en onderhoud door de gebruiker mogen niet zonder toezicht door kinderen worden uitgevoerd.
- Dit apparaat is niet bedoeld voor gebruik door personen (inclusief kinderen) met verminderde fysieke, zintuiglijke of mentale vermogens of met gebrek aan ervaring en kennis, tenzij zij onder toezicht staan of instructies hebben gekregen over het gebruik van het apparaat van een persoon die verantwoordelijk is voor hun veiligheid.

Waarschuwing: Om gevaar voor elektrische schokken te voorkomen, moet u de stekker uit het stopcontact halen als u het apparaat niet gebruikt en voordat u het schoonmaakt. Als het netsnoer beschadigd is, moet het worden vervangen door de fabrikant.

Onderdelen

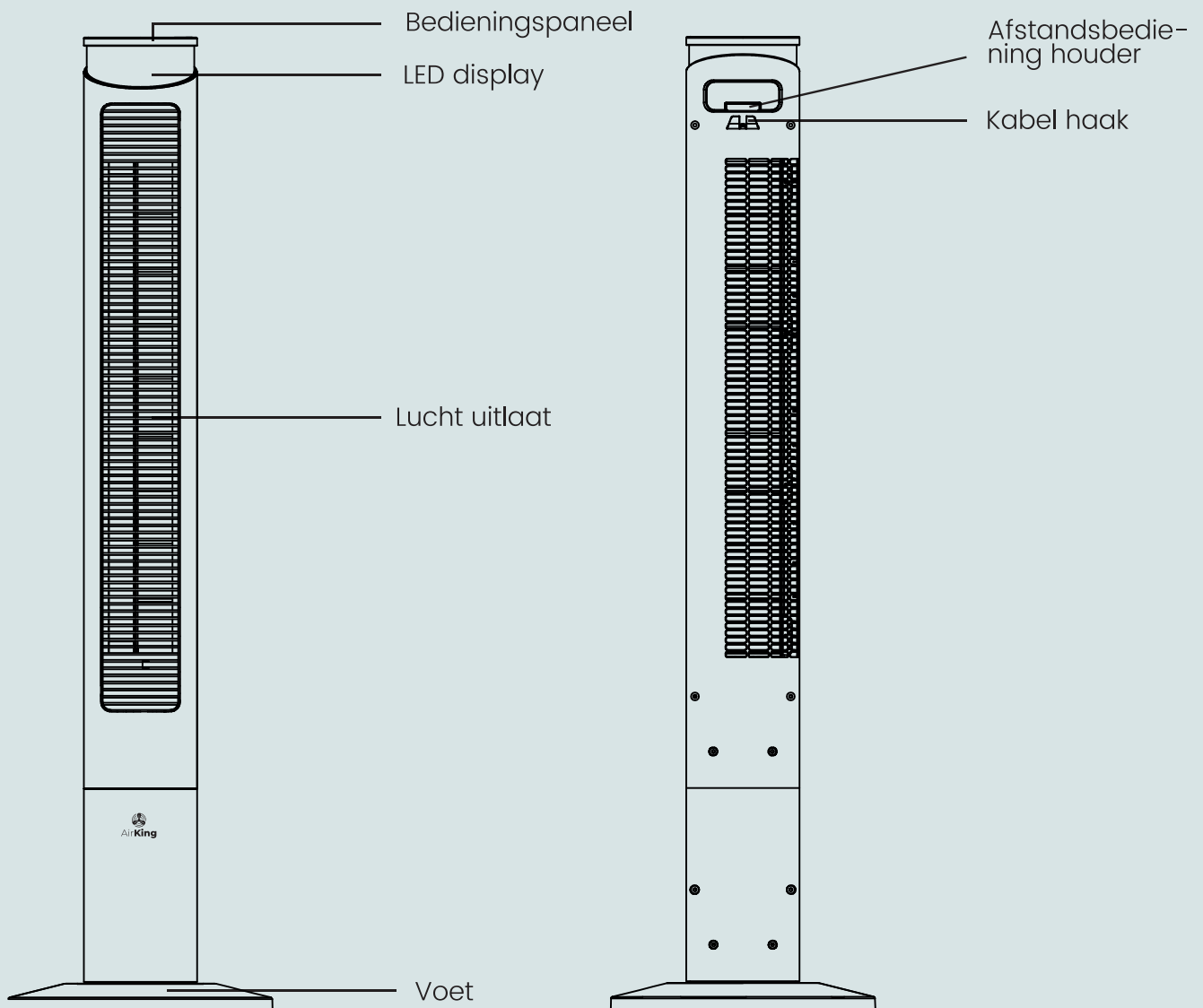

Montage

- Neem de twee delen van de basis uit de verpakkingendoos. Lijn vervolgens de middelpunten van de twee delen van de basis uit en plaats ze gekruist. Draai een van de twee basisdelen om het gat uit te lijnen en goed vast te klemmen (Fig. 1).

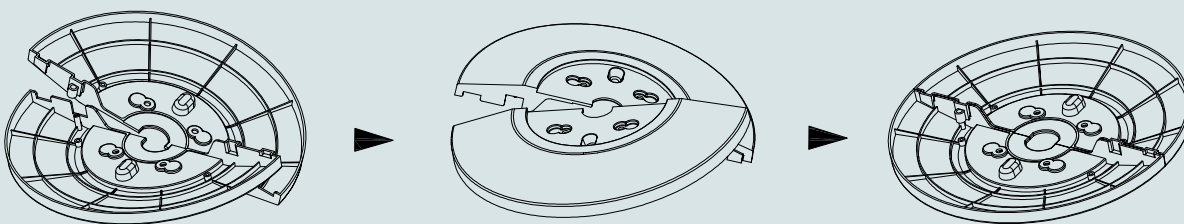

FIG. 1

- Plaats het snoer in de uitsparing, bevestig vervolgens de basis op de ventilator met vier schroeven (meegeleverd) en draai de schroeven rechtsom. (Fig 2).

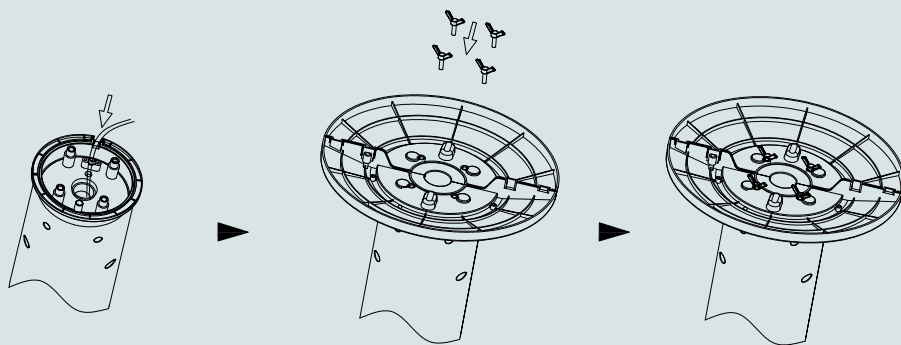

FIG. 2

Afstandsbediening

1. Voeg een knoopcelbatterij toe (het type batterij CR2025). Bewaar de afstandsbediening aan de achterkant van de ventilator.
2. De knoppen van de afstandsbediening zijn als zodanig gelabeld (Fig. 3). Alle functies die worden uitgevoerd met de afstandsbediening werken identiek aan de handmatige bediening (Fig. 4).

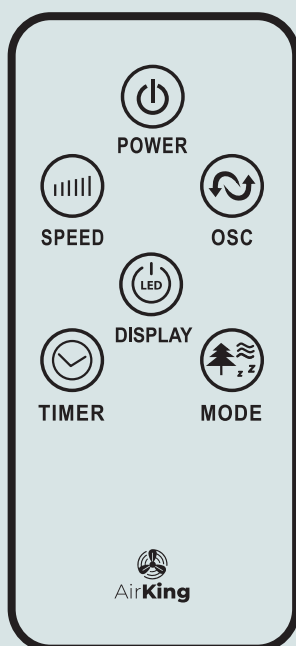

FIG. 3

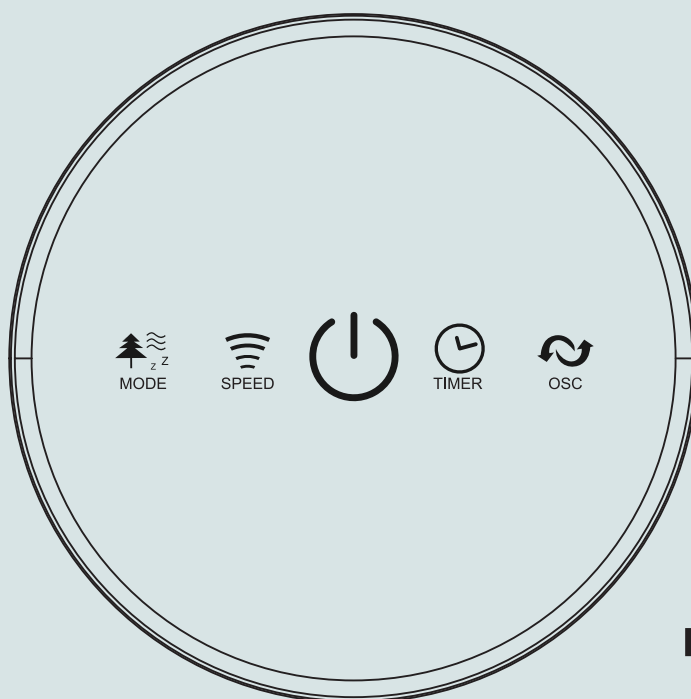



FIG. 4

Bediening

De torenventilator kan worden bediend met de handbediening op de torenventilator (zie Fig. 4) of met uw afstandsbediening (zie Fig. 3).

1. Plaats de torenventilator op een stabiele vlakke ondergrond. Steek het snoer in een 220-240V~ stopcontact. Steek de stekker van de torenventilator in het stopcontact, de bestaande kamertemperatuur wordt weergegeven op het display.

 2. **POWER** : Zet de torenventilator aan door op de knop 'POWER' te drukken; Zet de torenventilator uit door nogmaals op de knop 'POWER' te drukken.

 3. **SPEED** : U kunt de ventilatorsnelheid instellen op het gewenste niveau: laag, medium of hoog door op 'SPEED' te drukken. De ingestelde snelheid wordt weergegeven op het LED-display. (Fig 4)

 4. **MODE** : Als je op de knop 'MODE' drukt, wordt de VENTILATOR ingesteld op de modus NORMAL, NATURAL, SLEEP en CHILD.

- NORMALE modus: De standaardmodus is de normale modus. De ventilator werkt op elke snelheid die je instelt.

 - NATUURLIJKE modus: De ventilator begint te werken op lage snelheid (5s) middelhoge snelheid (5s) hoge snelheid (5s) middelhoge snelheid (5s), het werkt volgens deze cyclus.

 - SLAAPSMODUS : 1) Als u de modus instelt op hoge snelheid, werkt de ventilator gedurende 30 minuten op hoge snelheid, schakelt dan over naar gemiddelde snelheid gedurende 30 minuten en schakelt dan over naar lage snelheid tot de ventilator wordt uitgeschakeld. 2) Als u de modus instelt op gemiddelde snelheid, werkt de ventilator 30 minuten op gemiddelde snelheid en schakelt dan over naar lage snelheid tot de ventilator wordt uitgeschakeld. 3) Als u de modus instelt op lage snelheid, blijft de ventilator op lage snelheid werken tot de ventilator wordt uitgeschakeld. De LED-display wordt uitgeschakeld als u de ventilator niet binnen 30 seconden bedient, raak een willekeurige knop aan om de display in te schakelen.

 - Kindermodus : De ventilator zal automatisch de ingestelde timer voor 3 uur, oscillatiefunctie zal starten. De ventilator zal 15 minuten op hoge snelheid werken, 15 minuten op middelhoge snelheid draaien en dan op lage snelheid draaien tot hij automatisch uitschakelt. Je kunt de oscillatiefunctie handmatig uitschakelen.

 5. TIMER : De ventilator is uitgerust met een timer waarmee je de werkingsduur kunt instellen van 1 uur tot 12 uur. Het LED-display gaat uit als je de ventilator niet binnen 30 seconden bedient, raak een willekeurige knop aan om het display weer aan te zetten.

 6. OSCILLATIE : Als je op de knop 'OSC' drukt, start en stopt de oscillatiefunctie. Het symbool wordt weergegeven op het LED-display.

 7. DISPLAY : Kan tijdelijk worden uitgeschakeld door op de LED-knop op de afstandsbediening te drukken of door de toets SPEED op het bedieningspaneel langer dan 3 seconden ingedrukt te houden. (Fig. 5)

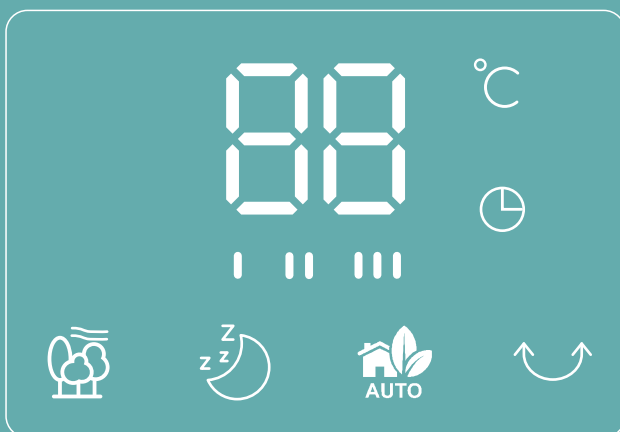

FIG. 5

8. Kabelhaak: Neem de kabelhaak uit de handleiding en installeer deze aan de achterkant van het product. Hang het netsnoer aan de kabelhaak wanneer de ventilator niet wordt gebruikt. (Afb. 6)



FIG. 6

Onderhoud

1. Dit kan alleen worden uitgevoerd door de plaatselijke dealer of een agent die bevoegd is om elektrische reparaties uit te voeren.
2. Als het apparaat van buiten gereinigd moet worden, zorg er dan voor dat het uitgeschakeld is en dat de stekker uit het stopcontact getrokken is. Gebruik een zachte tissue of doek voor algemene reiniging. Om hardnekkiger vuil te verwijderen, veeg het af met een doek die is bevochtigd met warm zeepwater. Gebruik geen oplosmiddelen (zoals verdunners) omdat deze de plastic behuizing kunnen beschadigen.

Correcte verwijdering van dit product

Deze markering geeft aan dat dit product niet samen met ander huishoudelijk afval in de EU mag worden weggegooid. Om mogelijke schade aan het milieu of de volksgezondheid door ongecontroleerde afvalverwijdering te voorkomen, moet u het op verantwoorde wijze recyclen om duurzaam hergebruik van materiaalbronnen te bevorderen. Als u uw gebruikte apparaat wilt inleveren, gebruik dan de inlever- en inzamelsystemen of neem contact op met de winkelier waar u het product hebt gekocht. Zij kunnen dit product meenemen voor een milieuveilige recycling.



Thank you

Thank you for your confidence in AirKing. We hope you enjoy using the tower fan from AirKing. Please read the instructions in this manual carefully so that the device is used safely.

READ CAREFULLY BEFORE ATTEMPTING TO ASSEMBLE, INSTALL, OPERATE OR MAINTAIN THE PRODUCT DESCRIBED. PROTECT YOURSELF AND OTHER BY OBSERVING ALL SAFETY INFORMATION. FAILURE TO COMPLY WITH INSTRUCTIONS COULD RESULT IN PERSONAL INJURY AND/OR PROPERTY DAMAGE!

Important safety information

- Read all instructions carefully before using the FAN.
- Use this FAN only as described in this manual. Any other use not recommended by the manufacturer may cause fire, electrical shock, or injury to persons.
- Remove the package and ensure that the FAN is undamaged. In case of doubt do not use FAN and contact with your supplier.
- Do not let children play parts of package.
- Before use the FAN, check if the voltage marked on the rating label corresponds to the mains in your home.
- Extreme caution is necessary when the FAN is used by or near children or Invalids and whenever the FAN is left operating unattended.
- Avoid using extension cord as the extension cord may overheat and cause a risk of fire.
- Do not pull the power cord to disconnect with power source. Always grasp the plug to pull out.
- Do not insert any objects into the FAN as it may cause an electric shock or injure or damage to the FAN. Do not block or tamper with the FAN in any manner while it is in operation.
- Do not leave the FAN unattended. Always unplug FAN when not in use.
- This FAN is not intended for use in wet or damp locations. Never locate a FAN where it may fall into a bathtub or other water container.
- Do not use FAN outdoors.
- Disconnect the fan from the mains power when not in use, and before servicing or performing any maintenance.

Warning: The Main Power Switch and the On/Off switch should not be used as the sole means of disconnecting power. Always unplug the power cord before servicing or moving the unit.

- Always disconnect the fan from the power supply when moving it from one location to another.
- Keep the fan clean and maintain in good condition (use an authorized service agent).
- Use recommended parts only (non genuine parts may be dangerous, and will invalidate your warranty).
- When not in use store in a safe, dry, childproof location.
- This appliance can be used by children aged from 8 years and above and persons with reduced physical, sensory or mental capabilities or lack of experience and knowledge if they have been given supervision or instruction concerning use of the appliance in a safe way and understand the hazards involved. Children shall not play with the appliance. Cleaning and user maintenance shall not be made by children without supervision.
- This appliance is not intended for use by persons (including children) with reduced physical, sensory or mental capabilities, or lack of experience and knowledge, unless they have been given supervision or instruction concerning use of the appliance by a person responsible for their safety.

Warning: To avoid danger of electric shock, unplug from outlet when not in use and before cleaning. If the supply cord is damaged, it must be replaced by the manufactory or it's service agent or a similarity qualified person in order to avoid a hazard.

Parts name

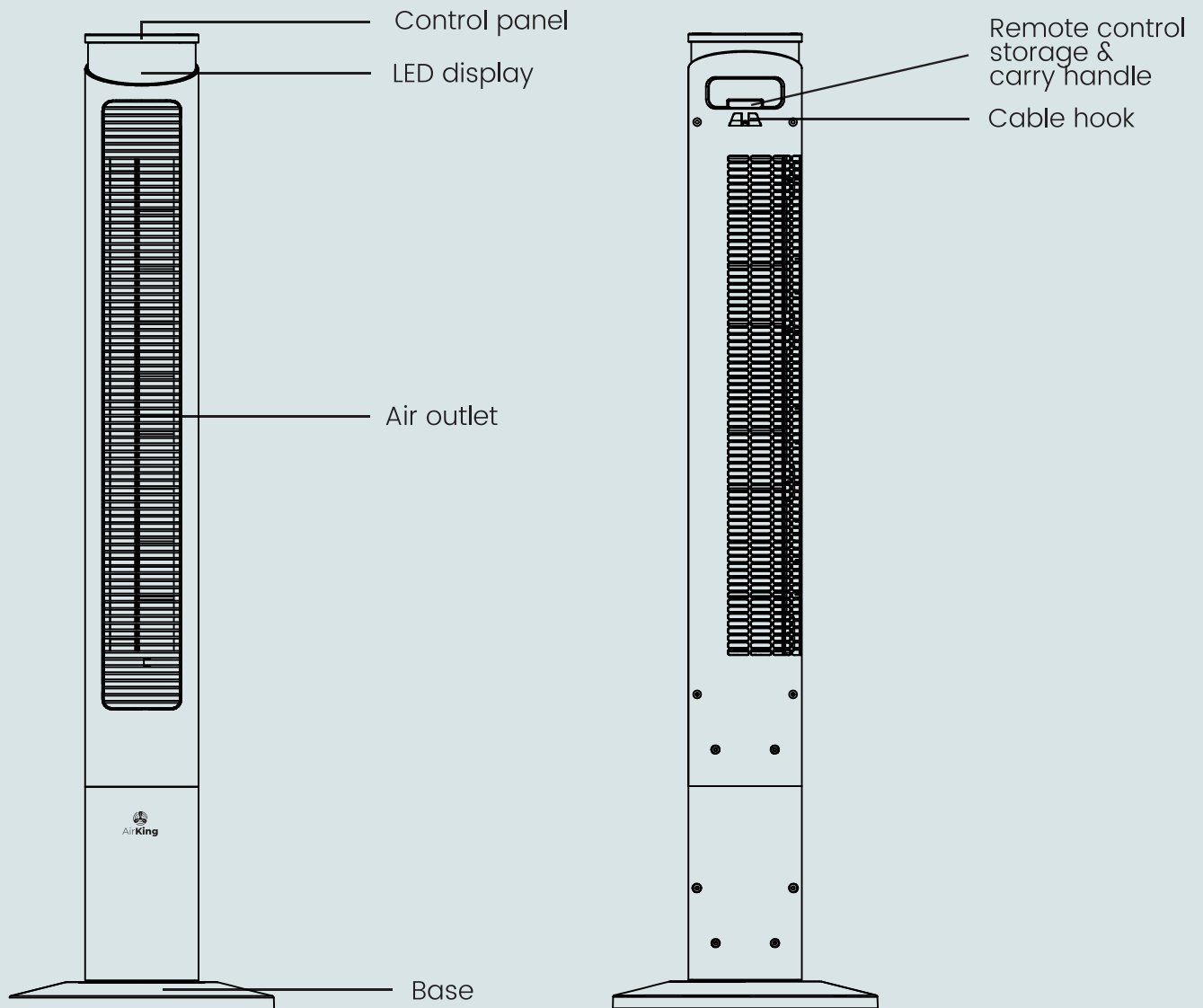

Assembly

- Take out the two parts of the base from packing box. Then, align the centers of the two parts of the base and place them in a crossed form. Rotate one of the two bases to align its hole site and make it stuck correctly (Fig. 1)

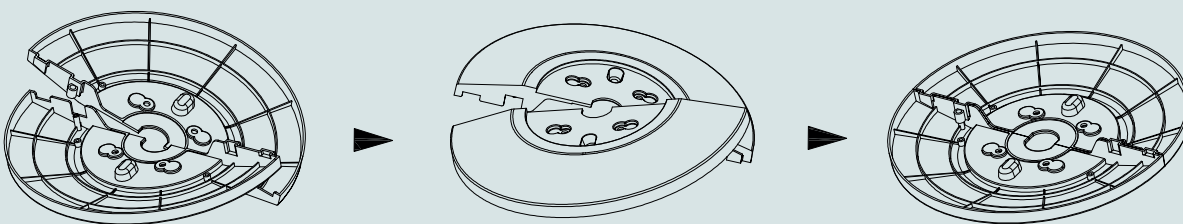

FIG. 1

- Put the wire in the recess, then fix the base on the fan body with four screws (included), and turn the screws clockwise. (Fig. 2)

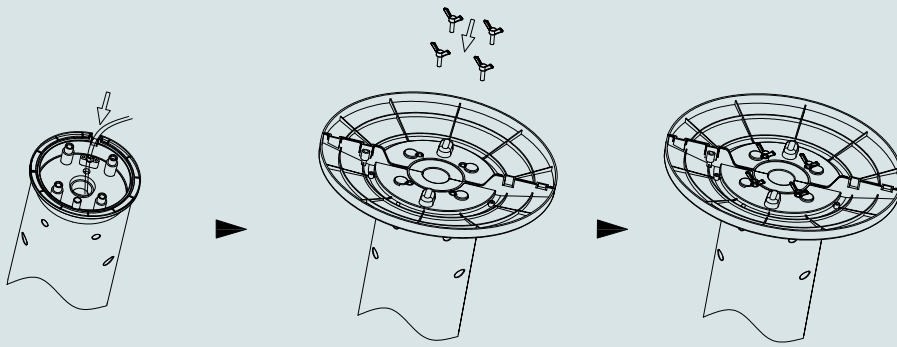

FIG. 2

Remote control

1. Include a button cell battery (the type of battery CR2025). Store the remote control at the back of fan.
2. The remote control buttons are labeled as such (Fig. 3). All the functions performed with the remote control work identically to the manual controls (Fig. 4)

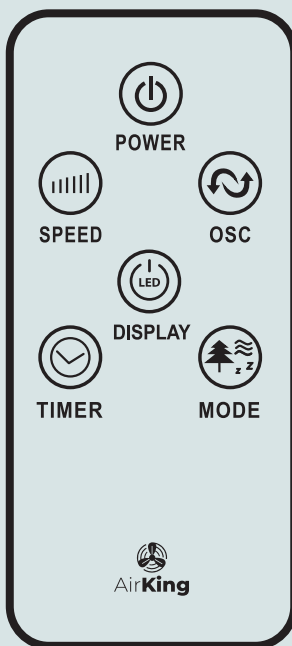

FIG. 3

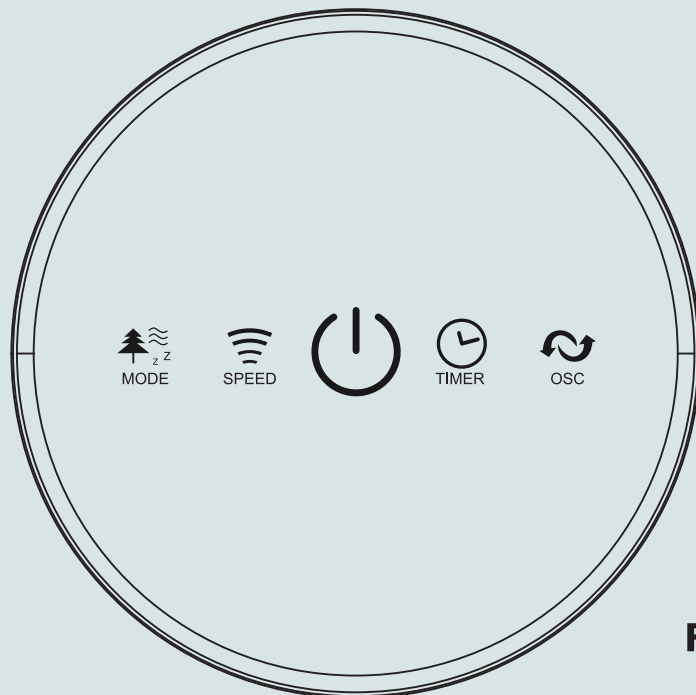



FIG. 4

Operation

The FAN may be operated by the manual controls located on the FAN (as shown in Fig 4) or by your remote control (shown in Fig. 3) .

Place the FAN on a stable flat surface. Plug the cord set into a 220 - 240V~ electrical outlet. Plug on the FAN, existing room temperature will be displayed at display panel.

 **POWER:** Turn the FAN on by pressing the 'POWER' button; Turn the FAN off by pressing the 'POWER' button again.

 **SPEED:** You can adjust the fan speed to the desired level: low, medium, or high by pressing 'PEED'. The speed setting is displayed on the LED display. (Fig 4)

 **MODE:** Pressing the ' MODE' button will set the FAN into NORMAL, NATURAL, SLEEP and CHILD mode.

NORMAL Mode: The default mode is normal mode. Fan will work at any speed you set up.

 -NATURAL Mode: Fan will start work at low speed(5s) → medium speed(5s) → high speed(5s) → medium speed(5s), it works as per this recycle.

 -SLEEP Mode: 1) If you set the mode at high speed, fan will work at high speed for 30 mins, then transfer to medium speed for 30 mins and transfer to low speed until the fan is turned off. 2) If you set the mode at medium speed, fan will work at medium speed for 30 mins, then transfer to low speed until the fan is turned off. 3) If you set the mode at low speed, fan will keep working at low speed until the fan is turned off. The LED Display will turn off if you don't control the fan in 30 seconds, touch any button to turn on the display

 -Child Mode: Fan will auto. set up timer for 3 hours, oscillation function will start. And it will work at high speed for 15 minutes, transfer to middle speed for 15 minutes, then transfer to low speed until it switches off automatically. You can turn off oscillation function by manual.

 5. TIMER: The fan is equipped with a timer that allows you to set its length of operation from 1 hour to 12 hours. The LED display will turn off if you don't control the fan in 30 seconds, touch any button to turn on the display.

 6. OSCILLATION: Pressing the ' OSC' button will start and stop the oscillation function. The symbol is displayed on the LED display.

 7. DISPLAY: Can be switched off temporarily by press the LED button on the remote or by pressing and holding the SPEED button on the control panel for more than 3 seconds, the display will light up again once any control button is active.

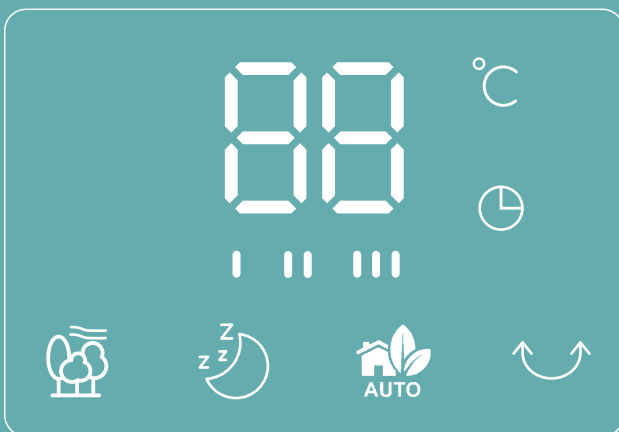

FIG. 5

8. Cable Hook: The cable hook is packed with user manual, take it out and install at the back side of product. Hanging the power cord at cable hook when the fan is not be used.(Fig. 6).



FIG. 6

Maintenance

1. This can only be done by an authorized service agent such as your local dealer or any agent qualified to undertake electrical repairs.
2. If the unit requires external cleaning make sure it is switched off and unplugged from the mains supply. Use a soft tissue or cloth for general cleaning. To remove more persistent dirt or grime wipe down with a cloth that has been dampened with warm soapy water. Do not use any solvents (such as thinners) as these may damage the plastic casing.

Correct disposal of this product

This marking indicates that this product should not be disposed with other household wastes throughout the EU. To prevent possible harm to the environment or human health from uncontrolled waste disposal, recycle it responsibly to promote the sustainable reuse of material resources. To return your used device, please use the return and collection systems or contact the retailer where the product was purchased. They can take this product for environmental safe recycling.

