

**Surveillance System
With 7" Touchscreen Monitor
and Camera**

Let's Get Started

IN THE BOX

7" Touch Screen Monitor	One (1x) outdoor cameras with Multi-position Stands	Two (2x) 1.8M AC Power Adapters
Ethernet Cable	Two (2x) Antennas	One (1x) 1.8M. Power Extension Cables
Screws and Anchor Kit	Camera Stand Screw-hole Template	32 GB MicroSD Card
		Quick Start Guide

What You Will Need: Philips Screwdriver, access to electric outlets for cameras, 2.4GHz Wi-Fi network, Network name and password.

IMPORTANT! MONITOR MUST BE SETUP FIRST

7" TOUCH SCREEN MONITOR

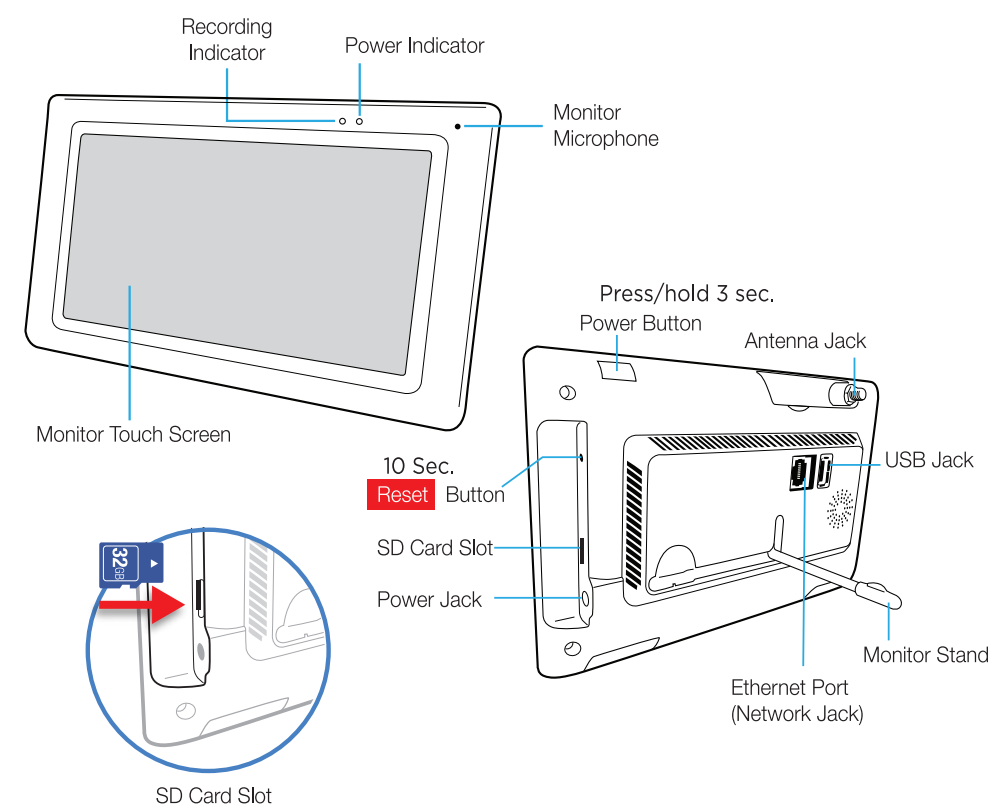

Downloads available on our website www.secufirst.eu

- * Big manual
- * How to install movies

Model: CWL401S CWL401W

Quick Start Guide

1 MONITOR

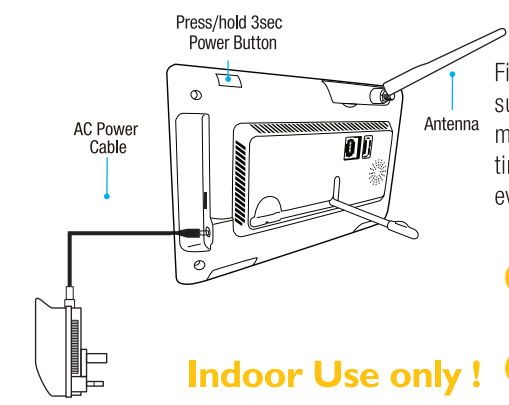

Firstly setup the system in your livingroom, to make sure everything is working. Secondly install the monitor and camera on it's right location. Note, one time setup. The memory will stay in the products, even if the power adapters are disconnect.

- A** Connect the **AC/DC adapter** to the power input on the side of the Monitor and plug into an electrical outlet.
- B** Screw the **Antenna** clockwise into the rear side of the monitor.

Indoor Use only !

2 MONITOR SETUP

Turn on the screen by pressing and holding the **power button for 3 seconds**. When the screen is turned on, it will show you firstly the welcome page and the quad view. During first time setup, the language page and wifi settings will pop up automatically.

A Select your language. Select your language by tap on "Language". When the right language is selected, tap "Next"

C Setup time zone. Select your timezone and tap "Done"

B Choose your internet connection
No internet: Do not select a Wifi network. Just tab "Next"
Wired internet: Do not select a Wifi network. Just tab "Next". You can insert a wired internet cable in the back of the screen.
Wi-Fi: Tab on your wifi network, then insert your wifi password. Note, it's our helpdesk problem number 1, that people insert this password incorrectly.

D Live view of the camera. For the screen, it's possible to connect 4 cameras. 2x Tap quickly on the small image, to change to full screen for 1 camera

3 CAMERA

- A** Connect the AC/DC adapter to the power input on the wire of the camera and plug into the electrical outlet.
- B** Screw the Antenna clockwise into the rear side of the camera.
- C** The Camera is already paired to the screen in our Factory.

Indoor and Outdoor use

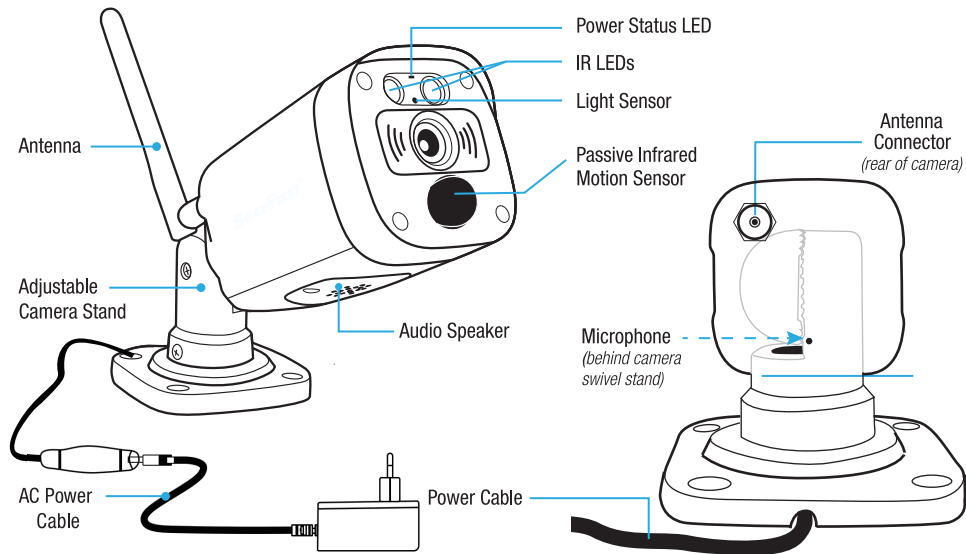

- D** Loosen all 3 screws on the bracket. (Not total out, just screw lose) then you can adjust the camera angle to you preferences

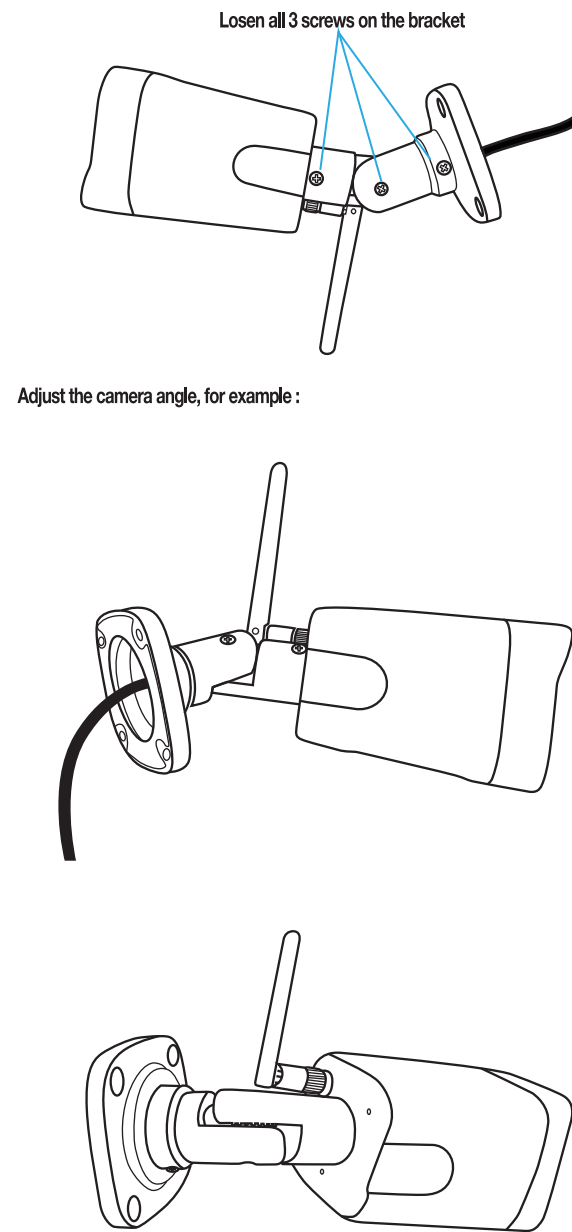

4 CAMERA SET UP

BEFORE MOUNTING THE CAMERAS in their final location, **plug them into a power source near the monitor to verify pairing and live viewing is successful.**

The power LED will illuminate RED to indicate they are already paired and a live view from each will AUTOMATICALLY APPEAR on the monitor.

- A** **Plan where camera will be positioned.** Make sure there is an electric outlet near by in order to connect power cable (up to 3.6M including extension cord) from the camera.
- B** **Screw the antennas** clockwise into the back of each camera and put into the upright position.
- C** **Secure the camera** to a stable surface, ceiling or wall using the screws included. See screw hole template provided.

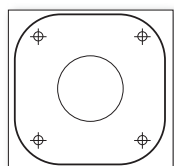

HELPFUL HINTS

- Avoid installing in a location which requires the wireless signal to pass through cement, concrete and metal structures. This will reduce the transmission range.
- Once you position your camera to its desired location, camera must still be within Wi-Fi range of the monitor.
- Optimal motion detection range is 1.8-5.4 M
- Avoid direct light source in the view of the camera, including street lights, ceiling or floor lamps.
- Observer HD+ cameras are pre-paired, so they work out of the box with your Observer HD+ Monitor.
- Periodically, clean the lens glass with a soft cloth to clean dust, grime and cobwebs.

Downloads available on our website www.securfirst.eu

- * Big manual
- * How to install movies



PAIRING ADDITIONAL CAMERAS TO MONITOR

The Wireless Surveillance System supports up to four (4) wireless surveillance cameras. Use the following steps to pair each additional camera.

- A** When pairing add-on cameras, plug into power close to the monitor before installing to your desired location.
- B** Tap the Monitor touchscreen and select the HOME icon to get to the Main Menu
- C** Select the **CAMERA INFO** icon to get to the **Camera Pairing Screen** with MATCH CODE
- D** Tap **PAIR NEW CAMERA** and the system will search for the new camera's Wi-Fi signal and will automatically pair it with the monitor.
- E** The status will change on the next available Camera position from "Not Paired" to "Paired" and a code will appear next to the camera added.
- F** Tap **STOP ADD** to complete the process.
- G** Select the **BACK** button (<) twice to return to the main menu. After successful pairing, install your new add-on camera to its desired location.

TIPS

When adding cameras, it is recommended to pair camera near your Observer HD+ monitor. Once paired position your camera to its desired location. Camera must still be within Wi-Fi range of the monitor.

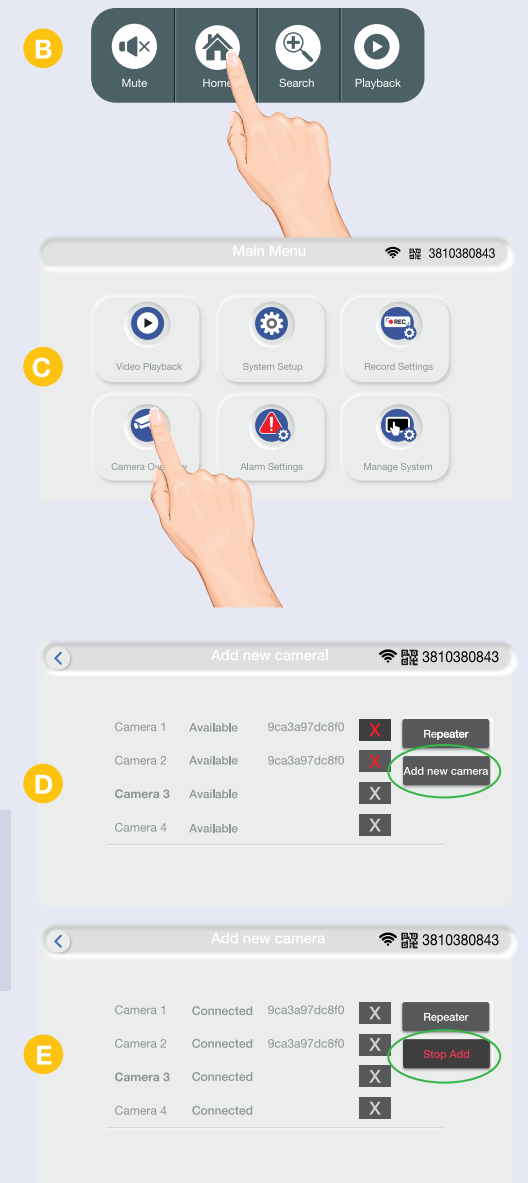

EXPANDABLE up to 4 cameras



Ask your retailer for accessory cameras compatible with this system.

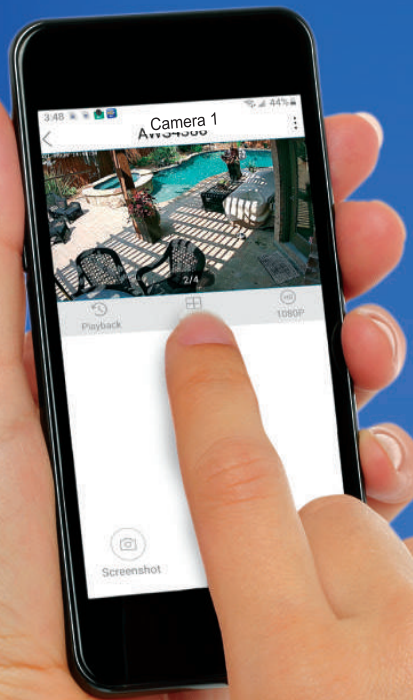

SETTING UP REMOTE ACCESS

To view LIVE, or RECORDED videos, from an iPhone, iPad or Android Phone, you must first connect the system to the Internet through Wi-Fi or Ethernet. Look to your cameras anywhere in the world, by using your iPhone or Android phone or tablet.

1 Download the Observer HD+ Free app to your phone or tablet.



2 In proximity of the Observer HD+ Monitor screen, open the app on your phone, or tablet, and select "Add New System" then choose "New System"

3 Choose and enter any name you want for System Name

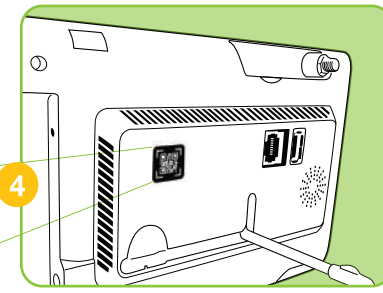
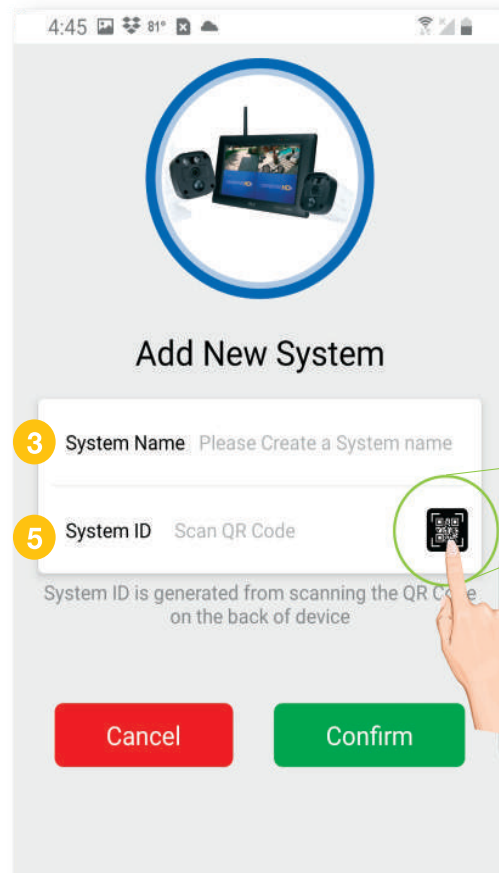
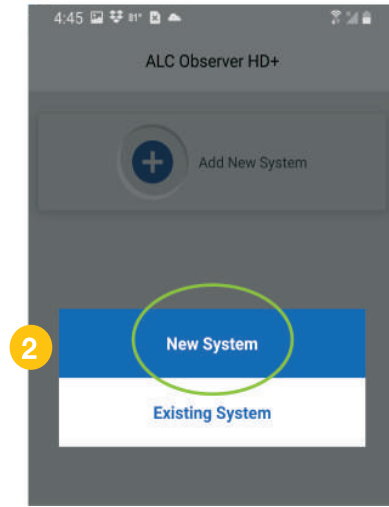

4 Tap the QR code symbol. Scan the QR code label located on the back side of Monitor.

5 The System ID will appear automatically, tap CONFIRM when complete.

NOTE: PUSH NOTIFICATIONS are turned on for each installed camera by default. When an **EVENT** occurs that triggers a camera, the system will automatically send a Notification to your mobile device through the App.

To turn **NOTIFICATIONS** ON or Off for any individual camera, go to the Settings Menu in the App, or on the Observer HD+ Monitor.

SETTING UP REMOTE ACCESS

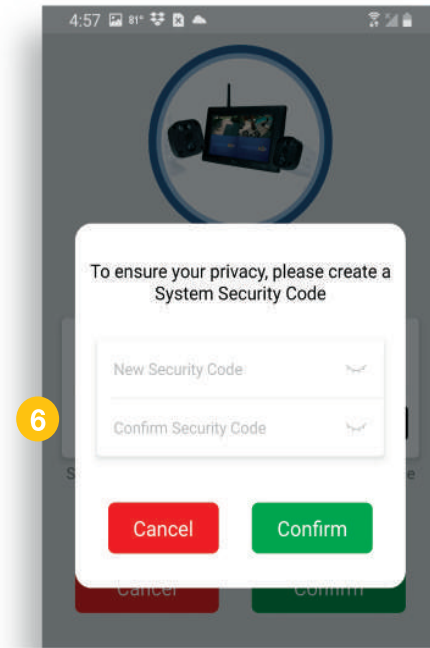

6 Create and input a **NEW SECURITY CODE** to replace the system default password for your security and privacy.

Select a password you will remember, or write it down and store in a safe place away from your system.

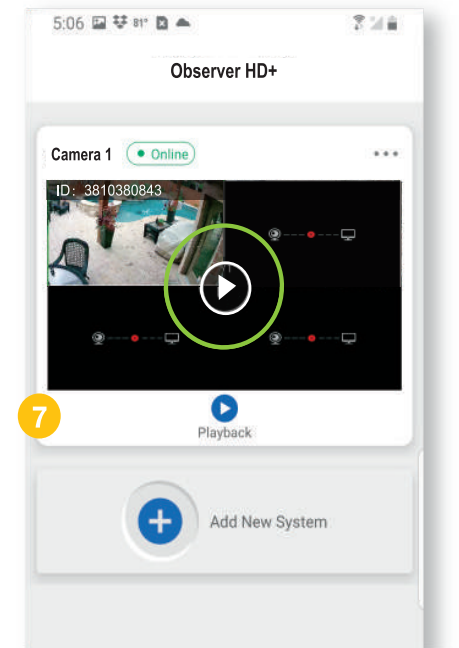

7 Tap play icon to go to Live Video. Tap any camera view of the quad view **twice quickly**, then you will get one **big screen**

View LIVE VIDEO from anywhere in the world, when connected to Internet

ADDITIONAL SETTINGS

For **PLAYBACK** of recorded **EVENTS**, select the Red Line from the timeline in the middle of 2 yellow arrows framing the "play area" of the recorded **EVENT**.

Slide the timeline left or right to get to the **EVENT** you want to play and tap the **PLAYBACK** Button. You can search for **EVENTS** on the Calendar view to find recordings on days where indicated.

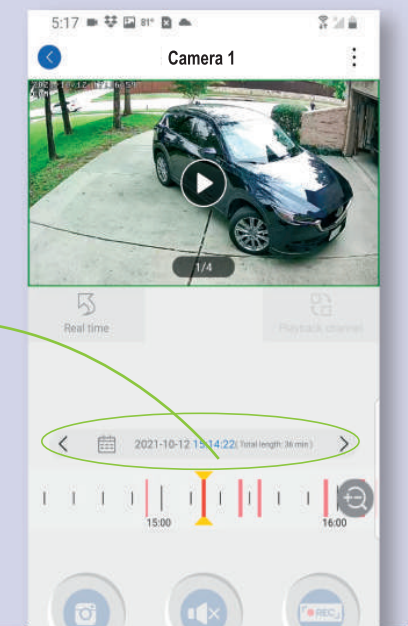
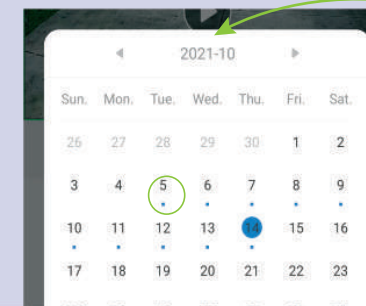

ADDITIONAL SETTINGS

When any of your indoor/outdoor HD cameras are triggered by PIR sensor, or SW motion detection, the camera will automatically record an EVENT to the MicroSD card, which can then be accessed through the mobile APP or the Observer HD+ Monitor. Each recorded EVENT automatically overwrites the oldest file when the MicroSD card is full (up to 128GB).

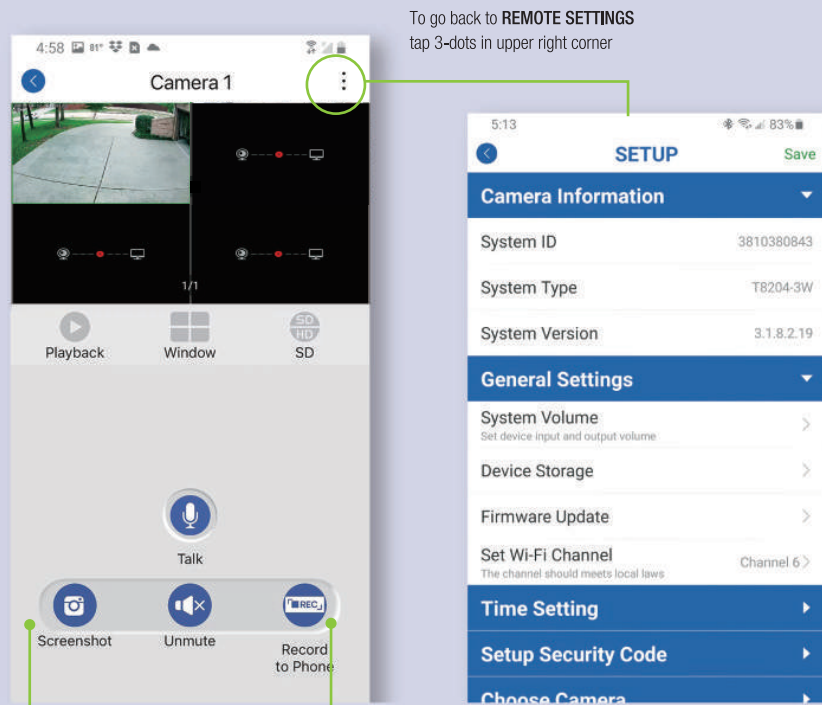

To go back to **REMOTE SETTINGS** tap 3-dots in upper right corner

In **PLAYBACK**, **QUAD VIEW** or review of SD Recording, you can capture a **SCREEN SHOT** of whatever is on the screen to save to Photos or Gallery.

RECORD to PHONE during **PLAYBACK** allows you to record the video of what you are viewing to a file on your mobile device.

2-WAY AUDIO

In the **APP**, Press and hold to talk through the camera speaker.

Press to mute or unmute.

Audio will be unmuted when you press and hold the talk icon

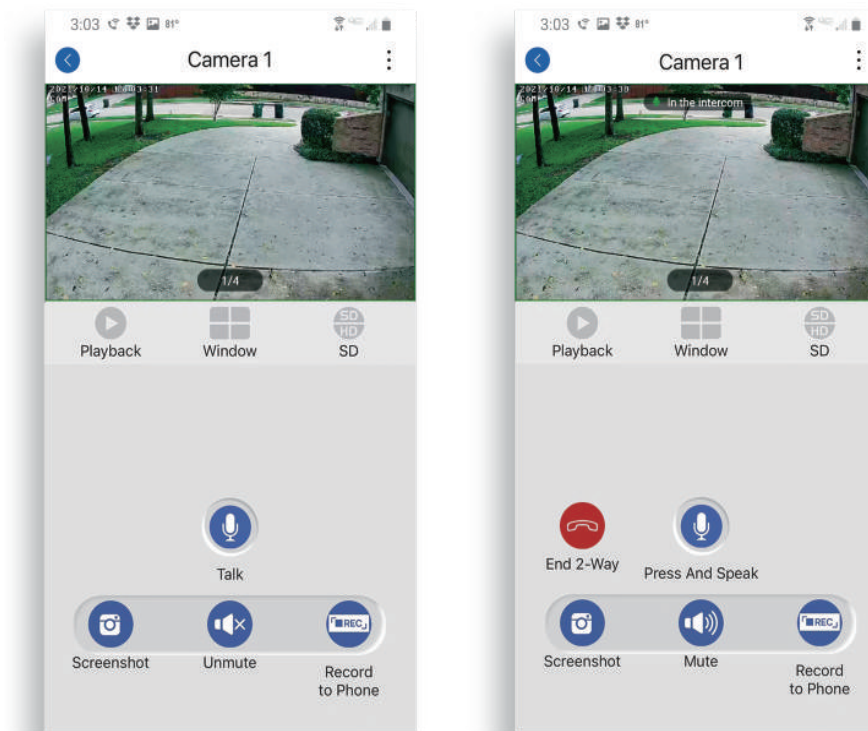

2-WAY AUDIO

On the Observer HD+ Monitor, Tap any camera view of the quad view

twice quickly, and go full screen. Tap one time to find the

MICROPHONE icon at the bottom right corner of the screen.

Press and hold to talk through the speaker on the camera.

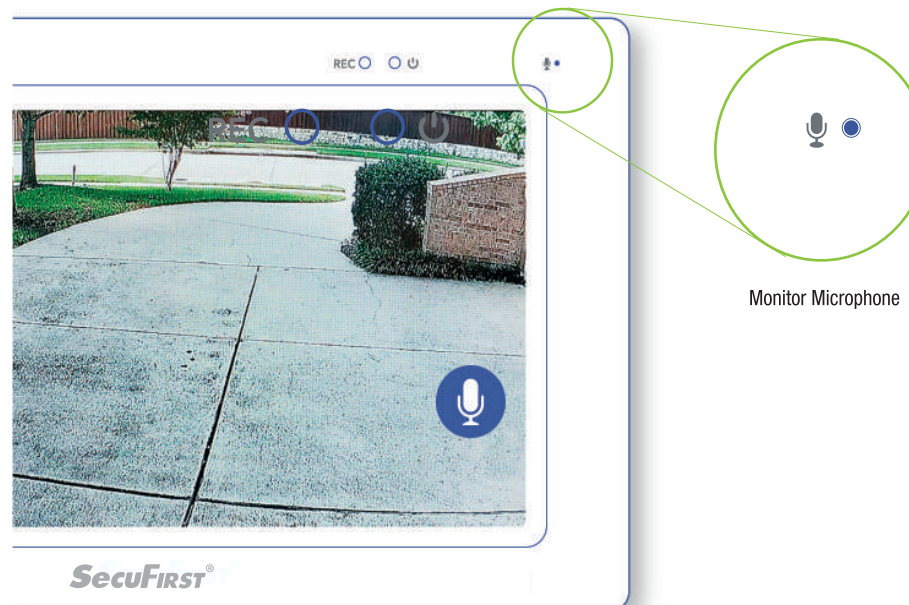

SecuFIRST[®]
Always safe

If you have questions or need help,
please call Customer Support at:

0031 (0)85 00 80 888

info@secufirst.eu

ALC Electronics B.V.

Ericssonstraat 2
5121 ML Rijen | The Netherlands
Tel: 0031 85 00 80 888
Email: info@secufirst.eu
www.secufirst.eu | www.alcelectronics.eu

MADE IN CHINA

©2023 Distributed by ALC Electronics B.V. All rights reserved.

Network conditions and environmental factors can adversely affect wireless signal range. Actual night vision range and image clarity depends on installation location, viewing area and light reflection / absorption. Photography and illustration may differ slightly from actual product.

NOTE: Do not submerge in water or use monitor near water. **STRANGULATION HAZARD:** Infants have STRANGLED in power cords. Keep power cords more than 3 feet away from cribs. When using your equipment, always follow basic safety precautions to reduce the risk of fire, electric shock and injury to persons. Illustrations are for reference only. Actual product specifications may vary. For additional precautions and product information, please see owner's manual at www.secufirst.eu



Laten we beginnen

IN DE DOOS

7" touch screen Monitor	Een (1x) buitencamera's met beugel voor het positioneren in verschillende standen	Twee (2x) 1.8M Adapters
Ethernet kabel	Twee (2x) antennes	Een (1x) 1.8M. Adapter Verlengkabels
Schroeven en pluggen	Camerastandaard Schroefgat Sjabloon	32GB MicroSD-kaart
		Korte handleiding

Wat je nodig hebt: Kruis Schroevendraaier, toegang tot stopcontacten voor camera's, 2. 4GHz Wi-Fi netwerk, netwerknaam en wachtwoord.

BELANGRIJK! MONITOR MOET EERST WORDEN INGESTELD

7" TOUCH SCREEN MONITOR

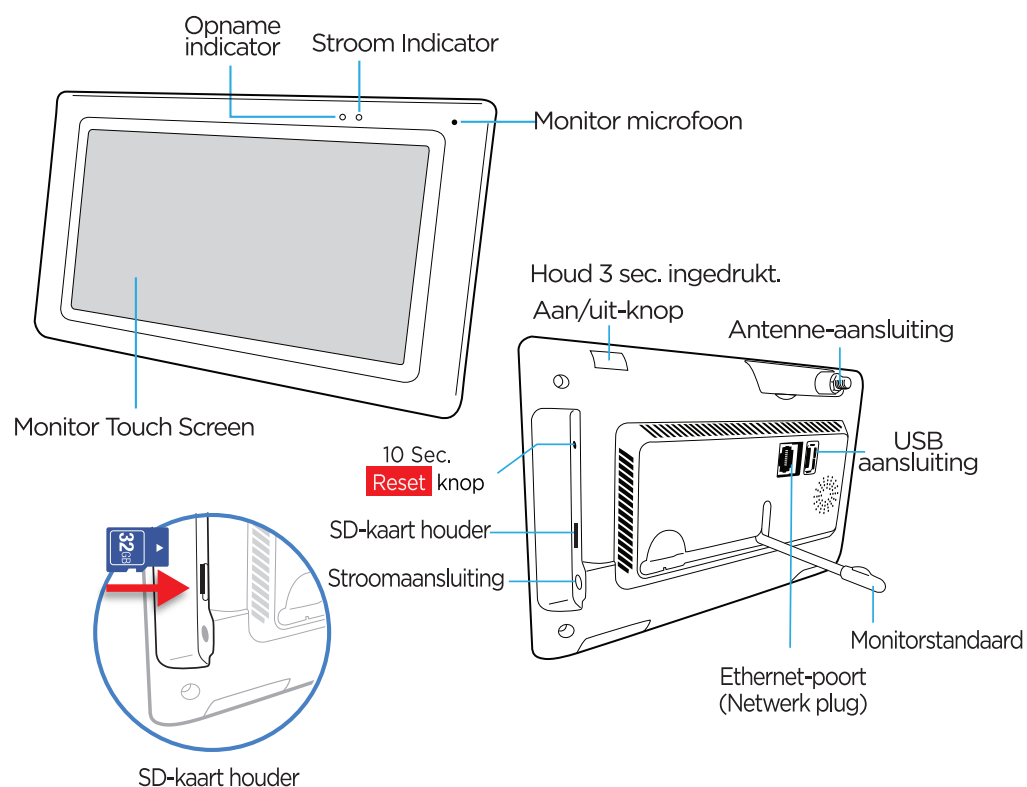

Downloads beschikbaar op onze website www.secufirst.eu

- * Grote handleiding
- * Installatie video

Model: CWL401S CWL401W

Korte handleiding

1 MONITOR

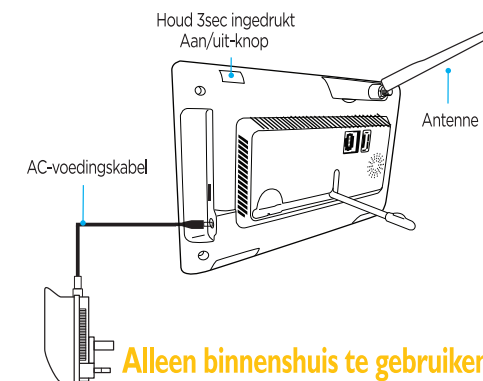

Begin met het opzetten van het systeem in de woonkamer. Zorg dat alles werkt. Daarna installeer je monitor en camera's op de juiste plaatsen. Let op, stel het één keer in, het geheugen blijft in de monitor en camera's, zelfs wanneer je de adapters uit het stopcontact haalt.

- A** Sluit de **AC/DC-adapter** aan op de voedingsingang aan de zijkant van de monitor en plaats deze in het stopcontact.
- B** Schroef de **Antenne** op de achterkant van de monitor (Met de klok meedraaien).

2 MONITOR INSTELLEN

Schakel het scherm in door de **aan/uit-knop 3 seconden** ingedrukt te houden. Wanneer het scherm is ingeschakeld, ziet u eerst de Welkomspagina en de Quad View. Tijdens de eerste installatie verschijnen automatisch de taalpagina en wifi-instellingen.

- A** **Selecteer uw taal.**
Selecteer uw taal door op "Taal" te tikken. Wanneer de juiste taal is geselecteerd, tikt u op "Volgende"



- C** **Tijdzone instellen**
Selecteer uw tijdzone en tik op "Gereed"



- B** **Kies uw internetverbinding**
Geen internet: Selecteer geen wifi netwerk. Klik op "Volgende".
Bedraad internet: Selecteer geen wifi netwerk. Klik op "Volgende". U kunt een internetkabel in de achterkant van het scherm nu of op een later moment plaatsen.
Wi-Fi: Selecteer uw eigen wifi-netwerk naam en voer vervolgens uw eigen wifi-wachtwoord in. Let op, het is ons helpdesk probleem nummer 1, dat het wifi wachtwoord verkeerd wordt ingevoerd. Controleer goed dat u het juiste wachtwoord gebruikt.

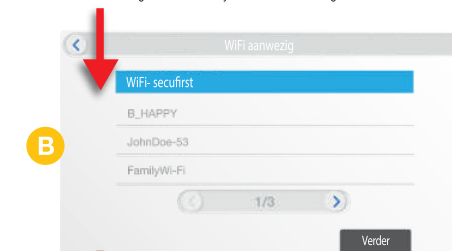

- D** **Live view van de camera.**
Voor het scherm is het mogelijk om 4 camera's aan te sluiten. Tik 2x snel op het live beeld van de camera om over te schakelen naar volledig scherm voor 1 camera

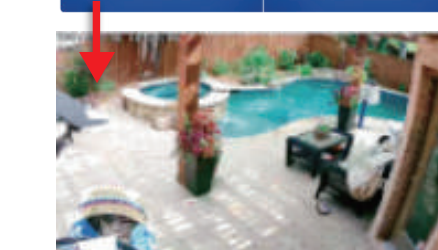
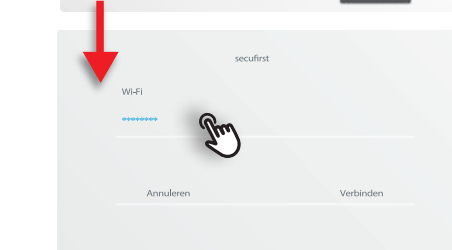

3 CAMERA

- A** Sluit de AC/DC-adapter aan op de voedingsingang op de draad van de camera en steek deze in het stopcontact.
- B** Schroef de antenne op de achterkant van de camera (met de klok meedraaien).
- C** De camera is al gekoppeld aan het scherm in onze fabriek.

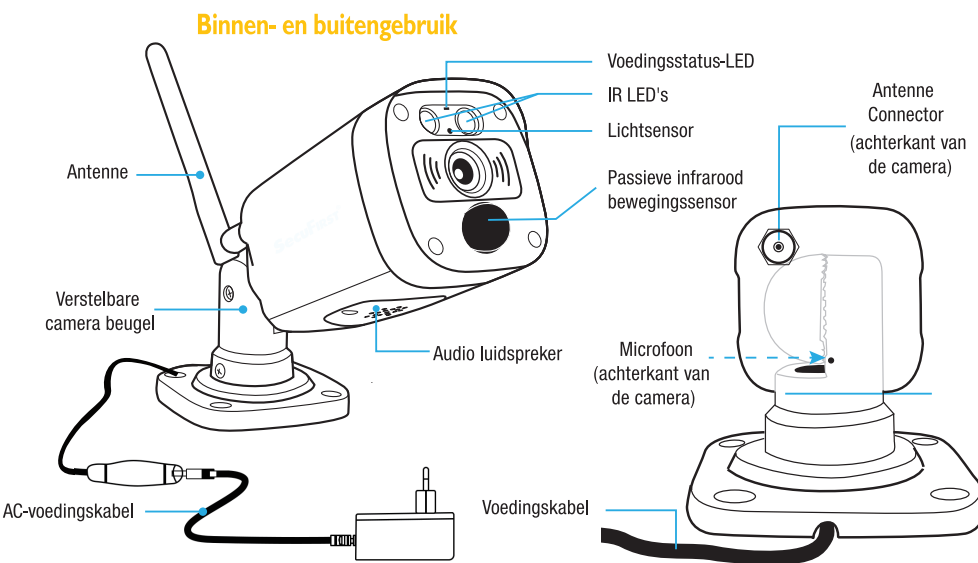

- D** Schroef los & draai alle 3 de schroeven op de beugel los, (Niet helemaal uit, gewoon losdraaien & losdraaien), dan kunt u de camerahoek aanpassen aan uw voorkeuren

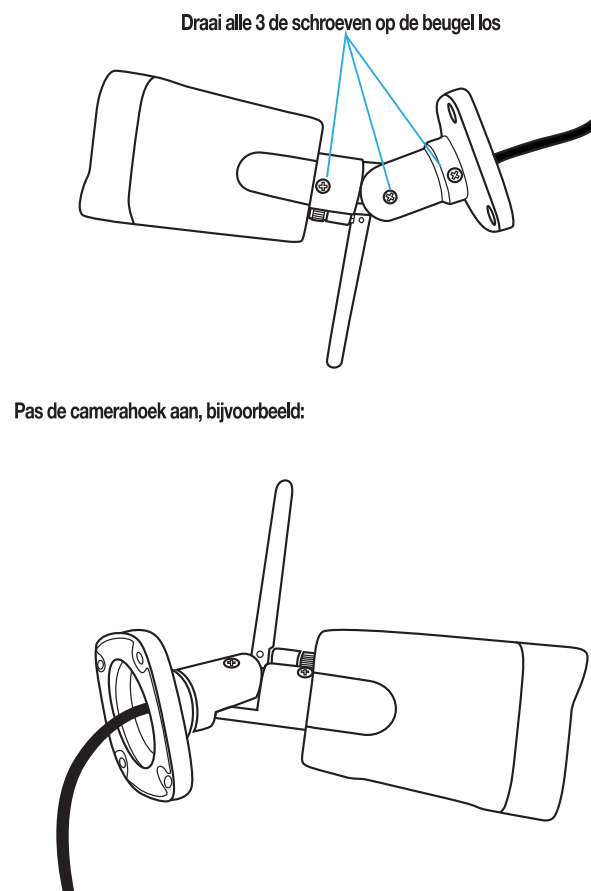

4 CAMERA INSTELLEN

VOORDAT U DE CAMERA'S op hun uiteindelijke locatie monteert, **sluit u ze eerst aan op een stopcontact in de buurt van de monitor om te controleren of het koppelen en live bekijken is gelukt.**

De aan/uit-LED zal ROOD oplichten en het live beeld zal na 30 seconden AUTOMATISCH op de monitor verschijnen.

- A** Zoek een locatie uit waar de camera geplaatst moet worden. Zorg ervoor dat er een stopcontact in de buurt is om de voedingskabel (tot 3,6 M, inclusief verlengsnoer) op de camera aan te sluiten.
- B** Schroef de antennes op de achterkant van elke camera en zet deze rechtop (Met de klok meedraaien).
- C** Bevestig de camera aan een stabiel oppervlak met behulp van de meegeleverde schroeven. Een schroefgat sjabloon is meegeleverd.

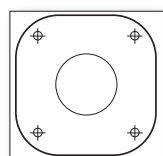

NUTTIGE TIPS

- Vermijd installatie op een locatie waar het draadloze signaal door cement-, beton- en metaalstructuren moet gaan. Dit zal het zendbereik verminderen.
- Zodra u uw camera op de gewenste locatie hebt geplaatst, moet de camera zich binnen het Wi-Fi-bereik van de monitor bevinden.
- Optimaal bewegingsdetectiebereik is 1,8-5,4 M.
- Vermijd een directe lichtbron in het zicht van de camera, inclusief straatverlichting, plafond- of vloerlampen.
- Observer HD + camera's zijn vooraf gekoppeld, dus ze werken uit de doos met uw Observer HD + monitor.
- Reinig het lensglas regelmatig met een zachte doek om stof, vuil en spinnenwebben te reinigen.

Downloads beschikbaar op onze website www.secufirst.eu

- * Grote handleiding
- * Installatie video



EXTRA CAMERA'S KOPPELEN AAN UW MONITOR

Het draadloze bewakingssysteem ondersteunt maximaal vier (4) draadloze bewakingscamera's. Gebruik de volgende stappen om elke extra camera te koppelen.

- A** Wanneer u extra camera's koppelt, sluit deze dan eerst aan op een stopcontact dichtbij de monitor voordat u deze op de gewenste locatie installeert.
- B** Tik op het touchscreen van de monitor en selecteer het pictogram HOME om naar het hoofdmenu te gaan
- C** Selecteer het pictogram **CAMERA-INFO** om naar het scherm **Camerakoppeling te gaan** met MATCH CODE
- D** Tik op **NIEUWE CAMERA KOPPELEN** en het systeem zoekt naar het Wi-Fi-signaal van de nieuwe camera en koppelt het automatisch met de monitor.
- E** De status verandert op de eerstvolgende beschikbare camerapositie van "**Niet gekoppeld**" in "**Gekoppeld**" en er verschijnt een code naast de toegevoegde camera.
- F** Tik op **STOP ADD** om het proces te voltooien.
- G** Selecteer tweemaal de knop TERUG (<) om terug te keren naar het hoofdmenu. Nadat de koppeling is geslaagd, installeert u de nieuwe camera op de gewenste locatie.



TIPS Wanneer u camera's toevoegt, wordt het aanbevolen om de camera in de buurt van uw Observer HD + monitor te koppelen. Eenmaal gekoppeld, plaats je de camera op de gewenste locatie. De camera moet zich nog steeds binnen het Wi-Fi bereik van de monitor bevinden.

UITBREIDBAAR tot 4 camera's



Vraag uw dealer naar extra camera's die compatibel zijn met dit systeem.



APP INSTELLEN OP EEN MOBIEL APPARAAT.

Als u LIVE of OPGENOMEN video's wilt bekijken vanaf een Telefoon of Tablet, dient u eerst de monitor te verbinden met internet via Wi-Fi of Ethernet. Kijk naar de je camera's overal ter wereld, met behulp van uw telefoon of tablet.

1 Download de Observer HD+ app gratis op uw telefoon of tablet.



2 Open in de buurt van uw monitor, de Observer HD+ app op uw telefoon of tablet en selecteer "Nieuw systeem toevoegen" + en kies vervolgens "Nieuw systeem"

3 Kies en voer elke gewenste naam in voor **Systeemnaam**

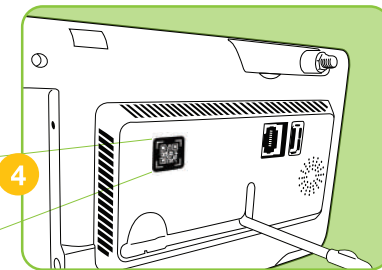
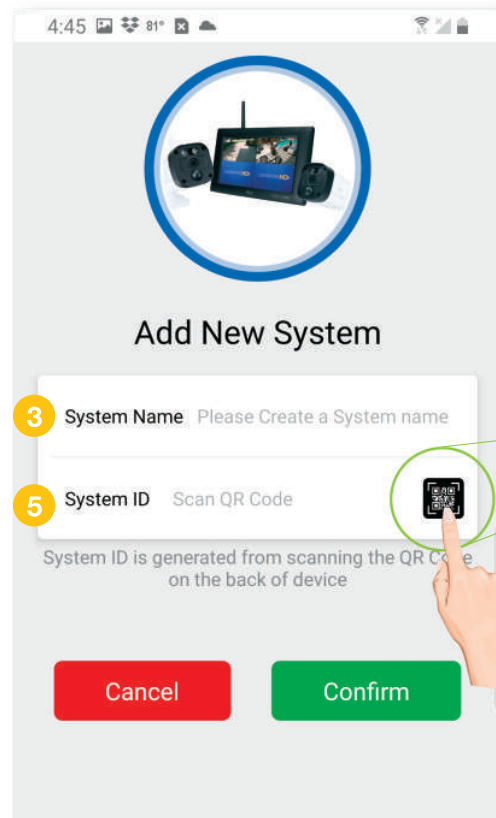
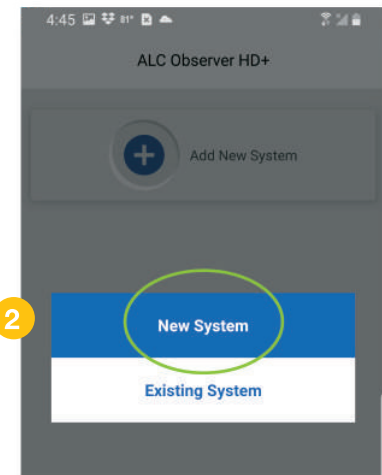

4 Tik op het QR-codesymbool Scan het QR-code op de achterkant van Monitor.

5 De systeem-id wordt automatisch weergegeven tik op **BEVESTIGEN** wanneer u klaar bent.

OPMERKING: PUSHMELDINGEN zijn standaard ingeschakeld voor elke geïnstalleerde camera. Wanneer er een **GEBEURTENIS** plaatsvindt die een camera activeert, stuurt het systeem automatisch een melding naar uw mobiele apparaat via de App. Als u **MELDINGEN** wilt in- of uitschakelen voor een afzonderlijke camera, gaat u naar het menu Instellingen in de app of op de Observer HD+ Monitor.

APP INSTELLEN OP EEN MOBIEL APPARAAT.

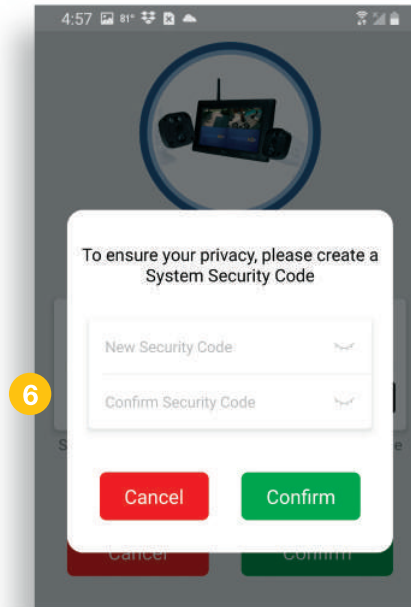

6 Kies een **NIUWE BEVEILIGINGS-CODE** en voer deze in. Dit om het standaardwachtwoord van het systeem te vervangen voor uw beveiliging en privacy.

Kies een wachtwoord dat u zich zult herinneren of schrijf het op en bewaar het op een veilige plaats, niet in de buurt van uw systeem.

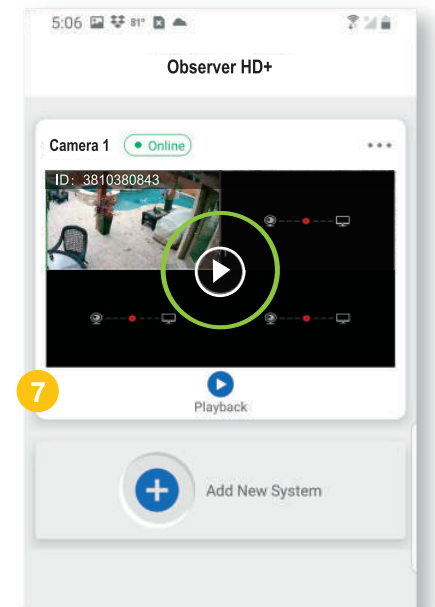

7 Tik op het afspeelpictogram om naar Live Video te gaan. Tik twee keer snel op een cameraweergave van de **quad-weergave**, dan krijg je één groot scherm

Bekijk **LIVE VIDEO** overal ter wereld, indien uw telefoon of Tablet verbonden is met internet.

AANVULLENDE INSTELLINGEN

Voor het **AFSPELEN** van opgenomen **GEBEURTENISSEN** selecteert u de rode lijn van de tijdlijn in het midden van 2 gele pijlen die het **"afspeelgebied"** van de opgenomen **GEBEURTENIS** omlijsten.

Schuif de tijdlijn naar links of rechts om naar de gebeurtenis te gaan die u wilt afspelen en tik op de knop **AFSPELEN**. U kunt zoeken naar **GEBEURTENISSEN** in de weergave Agenda om opnamen te vinden op dagen waarop dit is aangegeven.

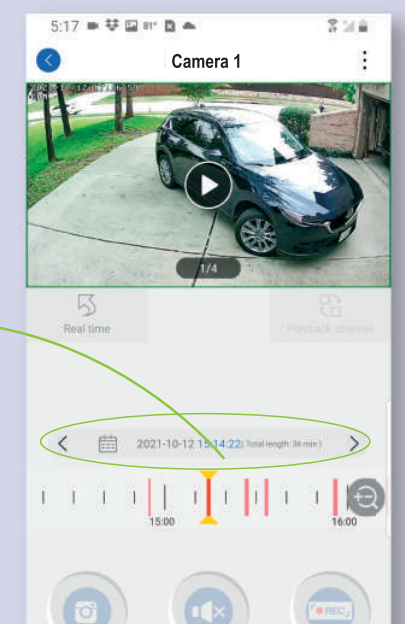
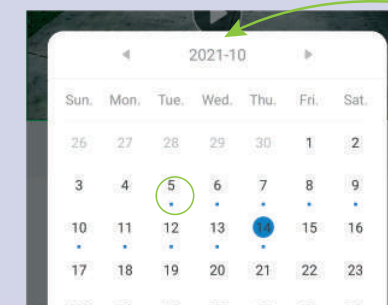

AANVULLENDE INSTELLINGEN

Wanneer een van uw indoor/outdoor HD-camera's wordt geactiveerd door PIR-sensor of softwarematige bewegingsdetectie, neemt de camera automatisch een GEBEURTENIS op de MicroSD-kaart op, die vervolgens toegankelijk is via de mobiele APP of de Observer HD + Monitor. Elke opgenomen GEBEURTENIS overschrijft automatisch het oudste bestand wanneer de MicroSD-kaart vol is (tot 128 GB).

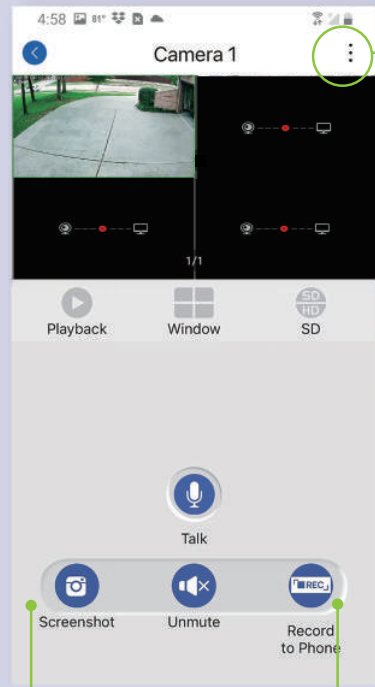

Teruggaan naar **EXTERNE INSTELLINGEN**
Tik op 3-puntjes in de rechterbovenhoek

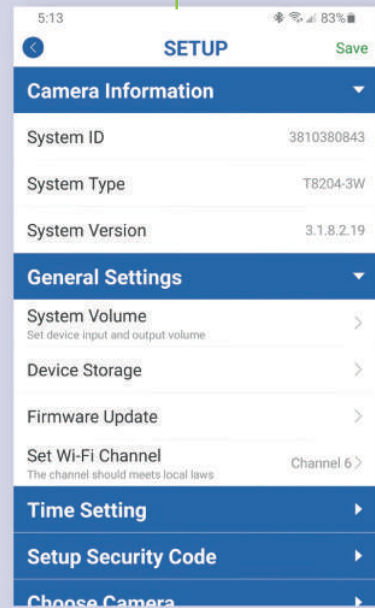

In **PLAYBACK**, **QUAD VIEW** of review of SD Recording kunt u een **SCREEN SHOT** maken van wat er op het scherm staat om op te slaan in Foto's of Galerij.

OPNEMEN naar **TELEFOON** tijdens afspelen stelt u in staat om de video van wat u bekijkt op te nemen in een bestand op uw mobiele apparaat.

2-WEG AUDIO

In de **APP** houdt u ingedrukt om door de camera luidspreker te praten.

Druk op om het dempen op te heffen.

Het omgevingsgeluid van de camera wordt gedempt wanneer u het microfoon symbool ingedrukt houdt

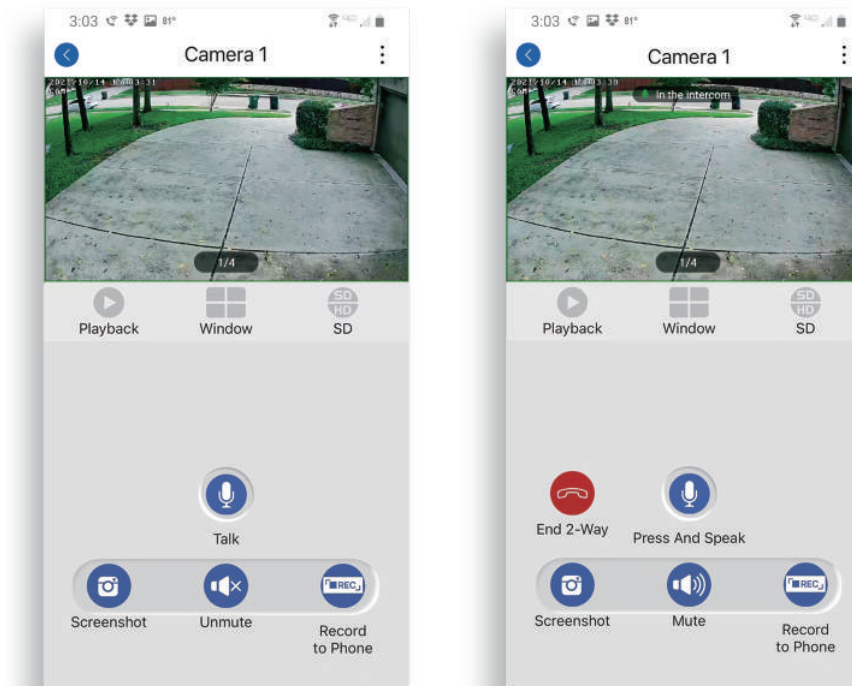

2-WEG AUDIO

Tik op de Observer HD+ Monitor twee keer snel op een camera om van **quad-weergave over te schakelen naar volledig scherm**.

MICROFOON pictogram in de rechterbenedenhoek van het scherm.

Houd ingedrukt om via de luidspreker op de camera te praten.

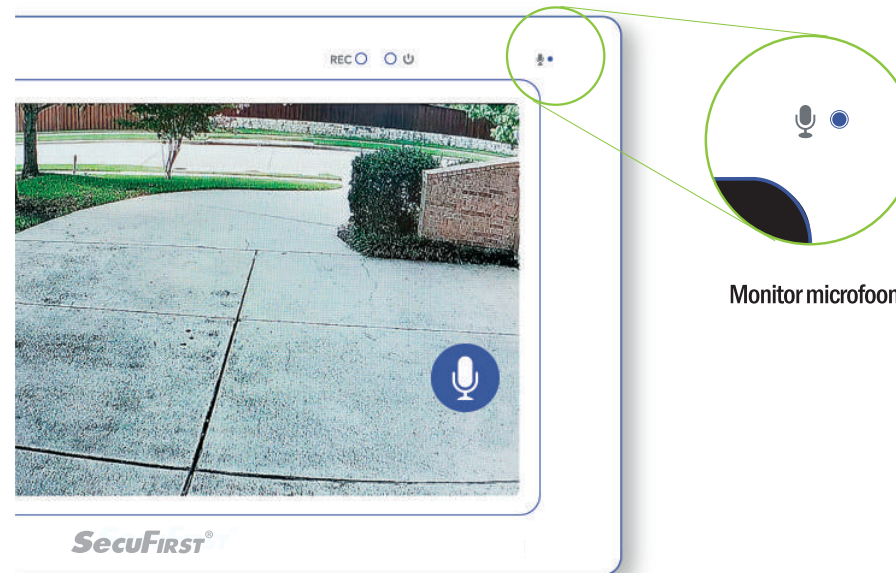

SecuFirst
Always safe

Als je vragen hebt of hulp nodig hebt,
neem contact op met de klantenservice:

0031 (0)85 00 80 888

info@secufirst.eu

ALC Electronics B.V.

Ericssonstraat 2

5121 ML Rijen | The Netherlands

Tel: 0031 85 00 80 888

Email: info@secufirst.eu

www.secufirst.eu | www.alcelectronics.eu

GEMAAKT IN CHINA

©2023 Gedistribueerd door ALC Electronics B.V. Alle rechten voorbehouden. Netwerkomstandigheden en omgevingsfactoren kunnen het bereik van draadloze signalen nadelig beïnvloeden. Het werkelijke nachtzichtbereik en de helderheid van het beeld zijn afhankelijk van de installatielocatie, het kijkgebied en de lichtreflectie/absorptie. Fotografie en illustratie kunnen enigszins afwijken van het werkelijke product.

OPMERKING: Dompel niet onder in water en gebruik geen monitor in de buurt van water. **VERWURGINGSGEVAAR:** Baby's kunnen zichzelf gewurgen in netsnoeren. Houd netsnoeren meer dan 1 m uit de buurt van wiegjes. Volg bij het gebruik van uw apparatuur altijd de basisveiligheidsmaatregelen om het risico op brand, elektrische schokken en letsel voor personen te verminderen. Illustraties zijn alleen ter referentie, werkelijke productspecificaties kunnen variëren. Voor aanvullende voorzorgsmaatregelen en productinformatie raadpleegt u de gebruikershandleiding op www.secufirst.eu



Überwachungssystem Mit 7-Zoll-Touchscreen-Monitor und Kamera

Lass Uns Anfangen

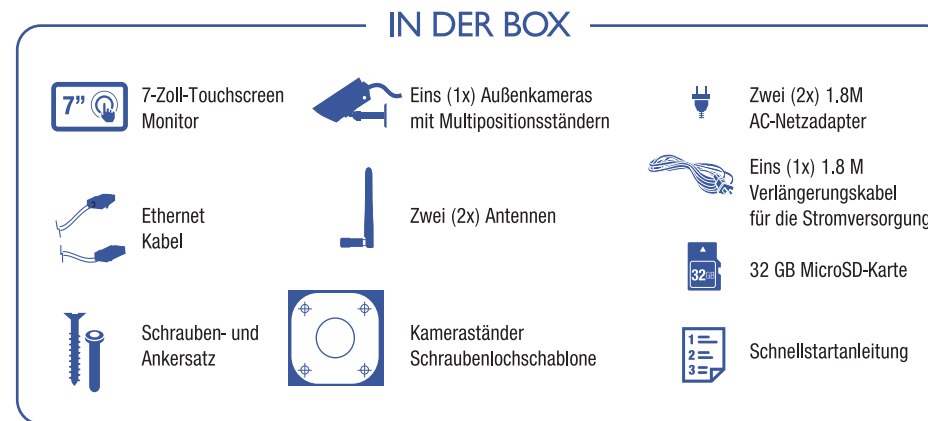

Was wirst du brauchen: Philips Schraubendreher, Zugang zu Steckdosen für Kameras, 2,4-GHz-WLAN Netzwerk, Netzwerkname und Passwort.

WICHTIG! DER MONITOR MUSS ZUERST EINGERICHTET WERDEN

7" TOUCHSCREEN-MONITOR

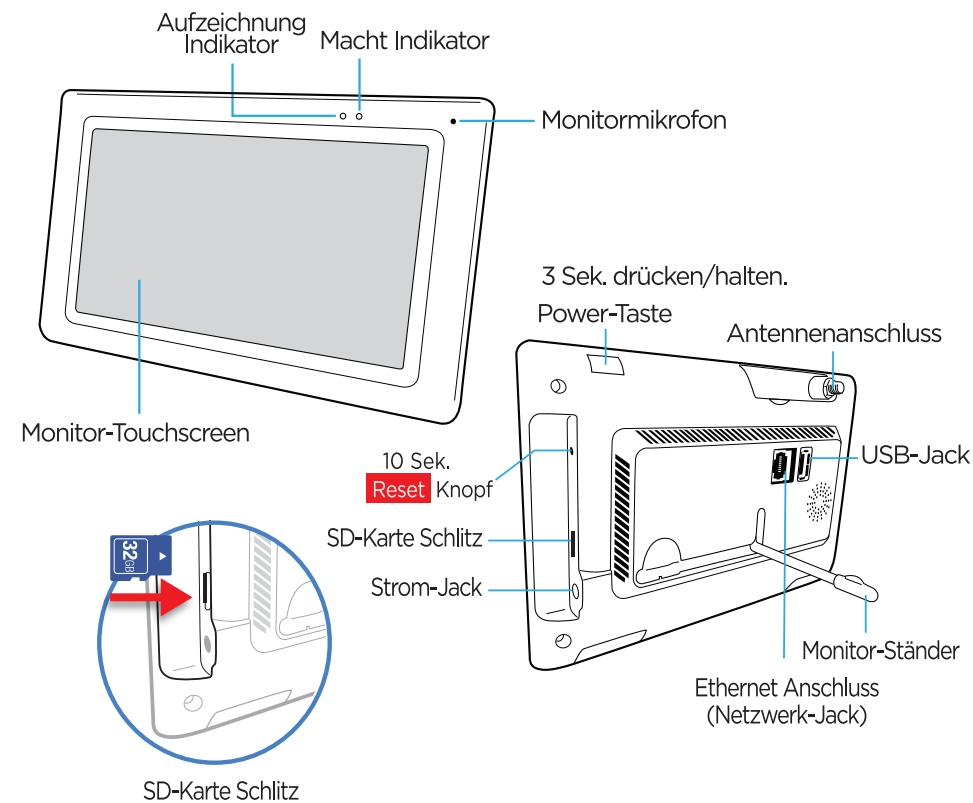

Downloads finden Sie auf unserer Website www.secufirst.eu

- * Großes Handbuch
- * Filme installieren

Modell: CWL401S CWL401W

Schnellstartanleitung

1 MONITOR

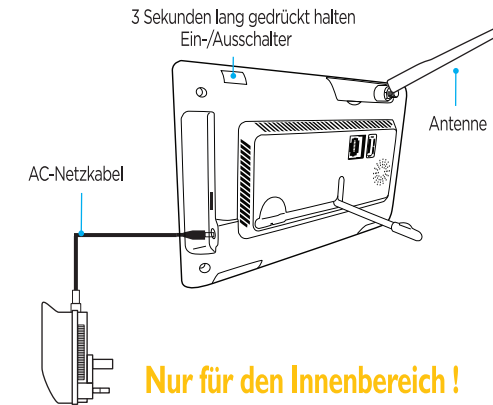

Richten Sie zunächst das System in Ihrem Wohnzimmer ein, um sicherzustellen, dass alles funktioniert. Zweitens: Installieren Sie die Monitor und Kamera an der richtigen Stelle. Beachten Sie, dass der Speicher nach einmaliger Einrichtung in den Produkten verbleibt, auch wenn die Netzteile getrennt sind.

- Schließen Sie den **AC/DC-Adapter** an den Stromeingang an der Seite des Monitors an und stecken Sie ihn in eine Steckdose.
- Schrauben Sie die **Antenne** im Uhrzeigersinn in die Rückseite des Monitors.

2 MONITOR AUFSTELLEN

Schalten Sie den Bildschirm ein, indem Sie den **netzschalter 3 sekunden** lang gedrückt halten. Wenn der Bildschirm eingeschaltet ist, wird Ihnen zunächst die Begrüßungsseite und die Quad-Ansicht. Bei der erstmaligen Einrichtung werden die Sprachseite und die WLAN-Einstellungen automatisch angezeigt.

- Wählen Sie Ihre Sprache aus.**
Wählen Sie Ihre Sprache aus, indem Sie auf "Sprache" tippen. Wenn die richtige Sprache ausgewählt ist, tippen Sie auf "Nächste Seite".
- Wählen Sie Ihre Internetverbindung**
Kein Internet: Wählen Sie kein WLAN-Netzwerk aus. Tippen Sie einfach auf "Nächste Seite".
Kabelgebundenes Internet: Wählen Sie kein WLAN-Netzwerk aus. Tippen Sie einfach auf "Nächste Seite". Sie können ein kabelgebundenes Internetkabel an der Rückseite des Bildschirms anschließen.
WLAN: Wählen Sie Ihr WLAN-Netzwerk aus. Geben Sie dann Ihr WLAN-Passwort ein. Beachten Sie, dass es unser Helpdesk Problem Nummer 1 ist, dass die Leute dieses Passwort falsch eingeben.
- Einrichten der Zeitzone**
Wählen Sie Ihre Zeitzone aus und tippen Sie auf "Fertig".
- Live-Ansicht der Kamera.**
Für den Bildschirm, Es ist möglich, 4 Kameras anzuschließen. 2x Tippen Sie schnell auf das kleine Bild, um auf das volle Bild zu wechseln Bildschirm für 1 Kamera.

3 KAMERA

- A** Schließen Sie das AC/DC-Netzteil an den Stromeingang des Kabels der Kamera an und stecken Sie es in die Steckdose.
- B** Schrauben Sie die Antenne im Uhrzeigersinn in die Rückseite der Kamera.
- C** Die Kamera ist bereits mit dem Bildschirm in unserem Werk gekoppelt.

Einsatz im Innen- und Außenbereich

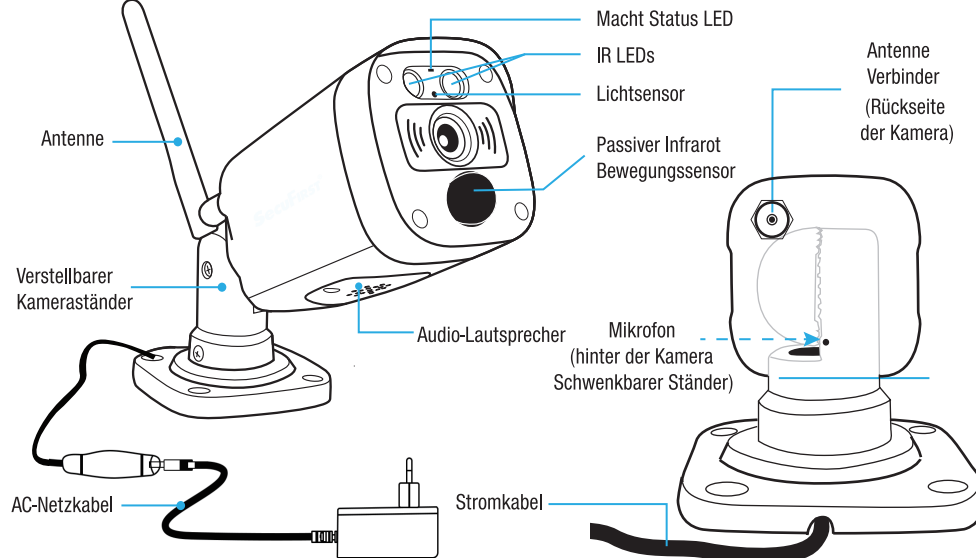

- D** Lösen Sie alle 3 Schrauben an der Halterung (nicht ganz raus, nur Schrauben lose), dann können Sie den Kamerawinkel an Ihre Vorlieben anpassen

Lösen Sie alle 3 Schrauben an der Halterung

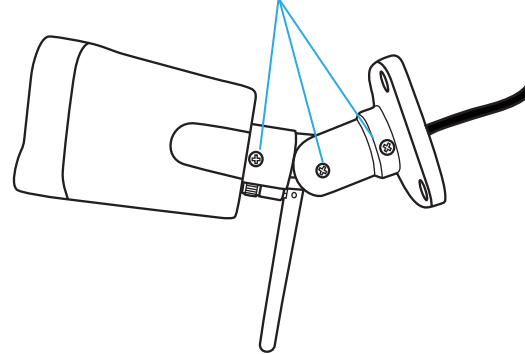

Passen Sie den Kamerawinkel an, zum Beispiel:

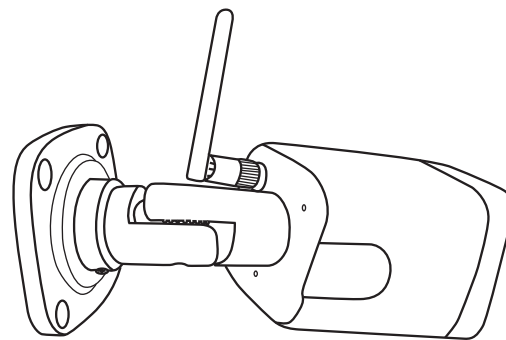
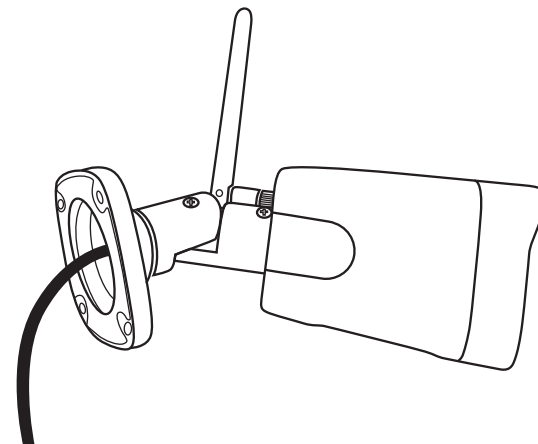

4 KAMERA AUFSTELLEN

BEVOR SIE DIE KAMERAS an ihrem endgültigen Standort montieren, **Schließen Sie sie an eine Stromquelle in der Nähe des Monitors an**, um zu überprüfen, ob die Kopplung und Live-Anzeige erfolgreich ist.

Die Power-LED leuchtet ROT, um anzuzeigen, dass sie bereits gekoppelt sind, und eine Live-Ansicht von jedem wird AUTOMATISCH auf dem Monitor angezeigt.

- A** Planen Sie, wo die Kamera positioniert werden soll. Stellen Sie sicher, dass sich in der Nähe eine Steckdose befindet, um das Stromkabel (bis zu 3.6 m einschließlich Verlängerungskabel) von der Kamera anzuschließen.
- B** Schrauben Sie die Antennen im Uhrzeigersinn in die Rückseite jeder Kamera und bringen Sie sie in die aufrechte Position.
- C** Befestigen Sie die Kamera mit den mitgelieferten Schrauben an einer stabilen Oberfläche, Decke oder Wand. Siehe mitgelieferte Schraubenlochsablonne.

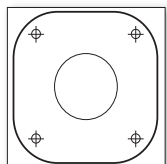

HILFREICHE TIPPS

- Vermeiden Sie die Installation an einem bestimmten Ort was das drahtlose Signal erfordert zum Durchdringen von Zement, Beton- und Metallkonstruktionen. Dadurch verringert sich die Übertragungsbereichweite.
- Sobald Sie Ihre Kamera am gewünschten Ort positioniert haben, Die Kamera muss sich immer noch in WLAN-Reichweite befinden des Monitors.
- Der optimale Bewegungserkennungsbereich beträgt 1,8–5,4 M
- Vermeiden Sie direkte Lichtquellen im Blickfeld der Kamera, einschließlich Straßenlaternen, Decken- oder Stehlampen.
- Observer HD+ Kameras sind vorab gekoppelt, sodass sie sofort mit Ihrem Observer HD+ Monitor funktionieren.
- Reinigen Sie das Objektivglas regelmäßig mit einem weichen Tuch, um Staub, Schmutz und Spinnweben zu entfernen.

Downloads finden Sie auf unserer Website www.securfirst.eu

- * Großes Handbuch
- * Filme installieren



KOPPELN ZUSÄTZLICHER KAMERAS MIT DEM MONITOR

Das drahtlose Überwachungssystem unterstützt bis zu vier (4) drahtlose Überwachungskameras.

Führen Sie die folgenden Schritte aus, um jede weitere Kamera zu koppeln.

- A** Wenn Sie zusätzliche Kameras koppeln, schließen Sie sie in der Nähe des Monitors an die Stromversorgung an, bevor Sie sie an dem gewünschten Ort installieren.
- B** Tippen Sie auf den Monitor-Touchscreen, wählen Sie das HOME-Symbol und gelangen Sie zum Hauptmenü.
- C** Wählen Sie das KAMERA-INFO-Symbol, um zum Kamera Pairing-Bildschirm mit MATCH CODE zu gelangen.
- D** Tippen Sie auf NEUE KAMERA KOPPELN. Das System sucht dann nach dem WLAN-Signal der neuen Kamera und koppelt diese automatisch mit dem Monitor.
- E** Der Status ändert sich bei der nächsten verfügbaren Kameraposition von "Nicht gekoppelt" zu "Gekoppelt" und ein Code wird neben der hinzugefügten Kamera angezeigt.
- F** Tippen Sie auf HINZUFÜGEN STOPPEN, um den Vorgang abzuschließen.
- G** Wählen Sie zweimal die ZURÜCK-Taste (<), um zum Hauptmenü zurückzukehren. Nach erfolgreicher Kopplung, Installieren Sie Ihre neue Zusatzkamera an der gewünschten Stelle.

TIPPS Wenn Sie Kameras hinzufügen, Es wird empfohlen, die Kamera in der Nähe Ihres Observer HD+ Monitors zu koppeln. Positionieren Sie Ihre Kamera nach dem Pairing an der gewünschten Position. Die Kamera muss sich immer noch in Wi-Fi-Reichweite des Monitors befinden.

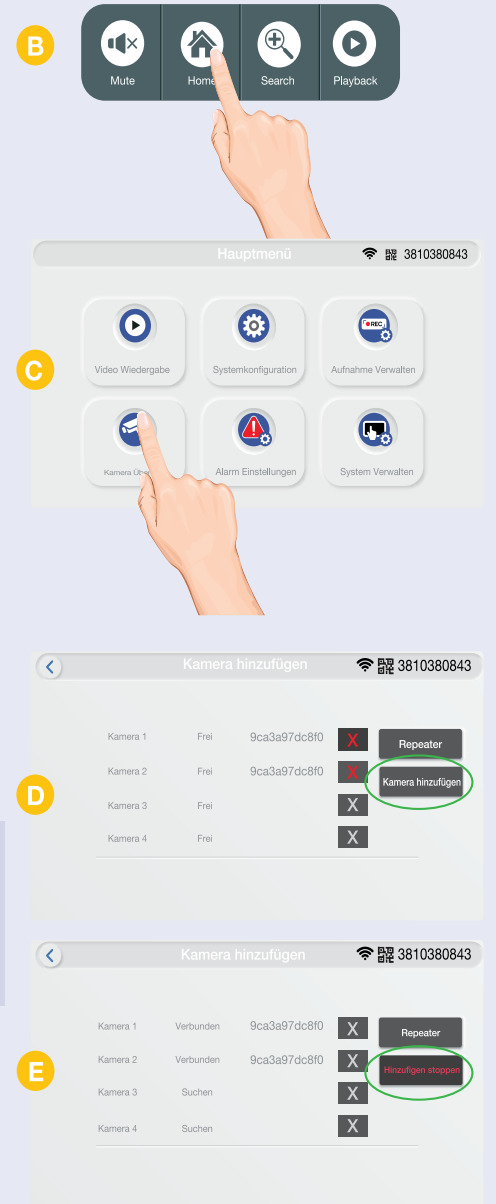

AUSBAUFÄHIG bis zu 4 Kameras



Fragen Sie Ihren Händler nach zusätzlichen Kameras, die mit diesem System kompatibel sind.



Observer HD+

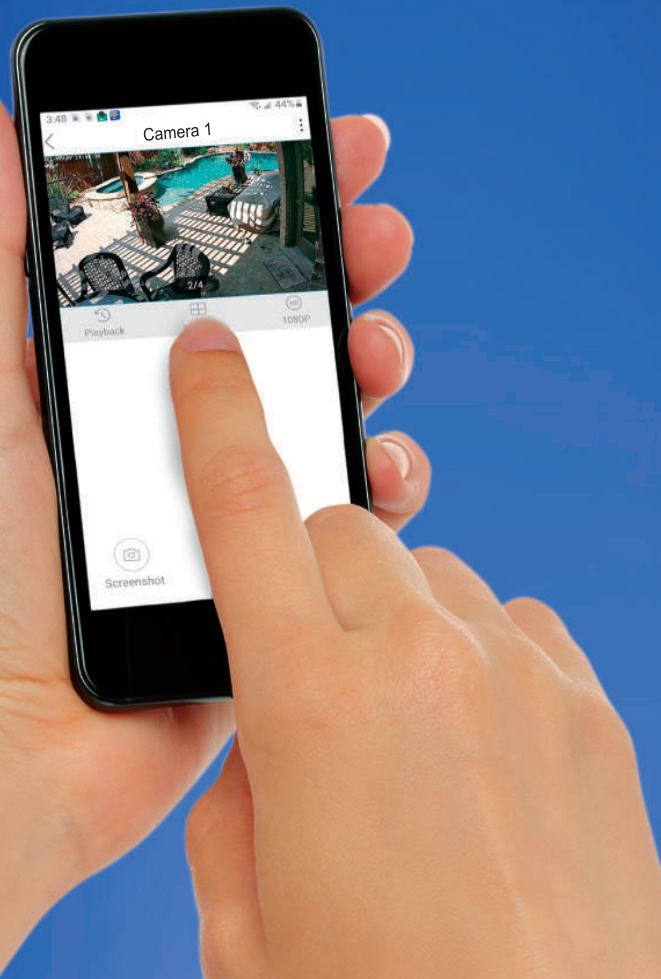

FERNZUGRIFF EINRICHTEN

Sehen Sie sich LIVE- oder AUFGEZEICHNETE Videos von einem Smartphone oder Tablet an, Verbinden Sie zunächst Ihren Monitor über Wi-Fi oder Ethernet mit dem Internet. Beobachten Sie Ihre Kameras überall auf der Welt, indem Sie Ihr Smartphone oder Tablet verwenden.

1 Laden Sie die **Observer HD+** Free-App auf Ihr Telefon oder Tablet herunter.



2 Öffnen Sie in der Nähe des Observer HD+ Monitor-Bildschirms die App auf Ihrem Telefon oder Tablet und wählen Sie "Neues System hinzufügen" und dann "Neues System".

3 Wählen Sie einen beliebigen Namen für den Systemnamen aus und geben Sie ihn ein.

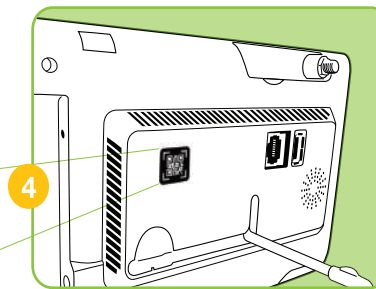
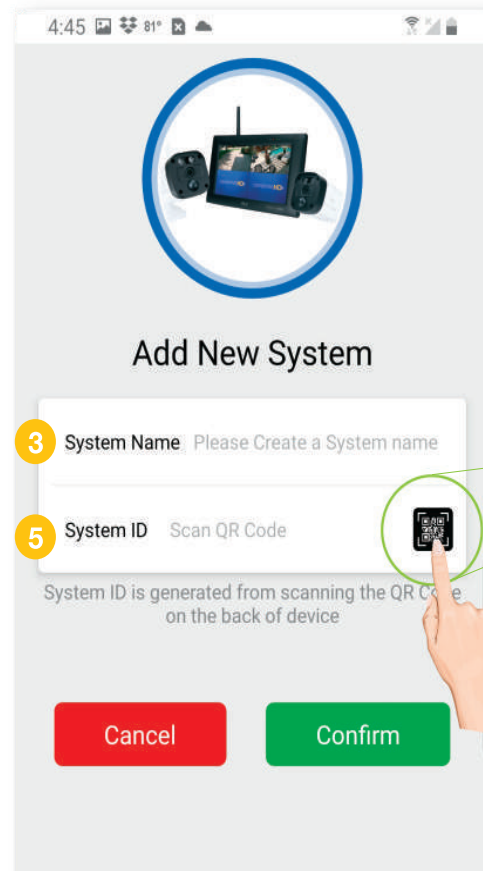
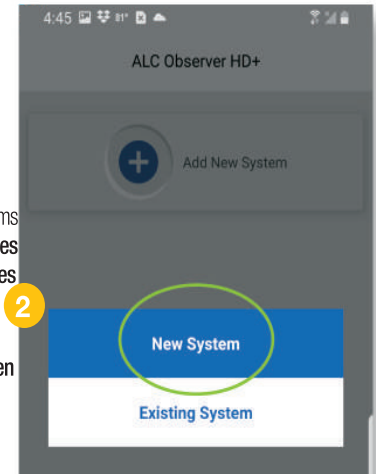

4 Tippen Sie auf das QR-Code-Symbol. Scannen Sie das QR-Code-Etikett auf der Rückseite des Monitors.

5 Die System-ID wird automatisch angezeigt. Tippen Sie auf **BESTÄTIGEN**, wenn Sie fertig sind.

HINWEIS: PUSH-BENACHRICHTIGUNGEN sind standardmäßig für jede installierte Kamera aktiviert. Wenn ein **EREIGNIS** eintritt, das eine Kamera auslöst, sendet das System über die App automatisch eine Benachrichtigung an Ihr Mobilgerät.
Um **BENACHRICHTIGUNGEN** für eine einzelne Kamera ein- oder auszuschalten, gehen Sie zum Einstellungs-menü in der App oder auf dem Observer HD+ Monitor.

FERNZUGRIFF EINRICHTEN

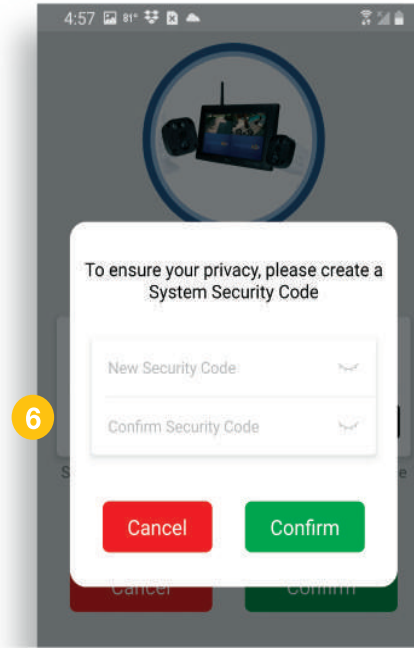

6 Erstellen Sie einen **NEUEN SICHERHEITSCODE** und geben Sie ihn ein, um das Standardkennwort des Systems zu Ihrer Sicherheit und Privatsphäre zu ersetzen.

Wählen Sie ein Passwort, das Sie sich merken können, oder schreiben Sie es auf und bewahren Sie es an einem sicheren Ort außerhalb Ihres Systems auf.

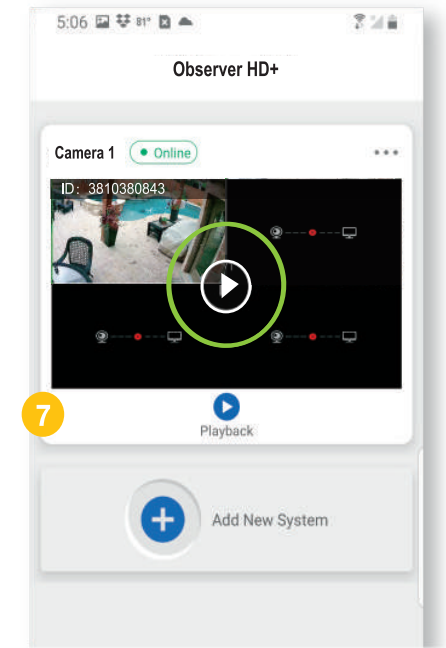

7 Tippen Sie auf das Wiedergabesymbol um zum Live-Video zu gelangen. **Tippen Sie zweimal schnell hintereinander** auf eine beliebige Kameraansicht der Quad-Ansicht, dann erhalten Sie einen **großen Bildschirm**.

Sehen Sie sich LIVE-VIDEOS von überall auf der Welt an, wenn Sie mit dem Internet verbunden sind.

ZUSÄTZLICHE EINSTELLUNGEN

Für die **WIEDERGABE** aufgezeichneter **EREIGNISSE** wählen Sie die rote Linie auf der Zeitleiste in der Mitte von zwei gelben Pfeilen aus, die den **"Wiedergabebereich"** des aufgezeichneten EREIGNISSES umrahmen.

Schieben Sie die Zeitleiste nach links oder rechts, um zu dem EREIGNIS zu gelangen, das Sie wiedergeben möchten, und tippen Sie auf die **WIEDERGABE-Schaltfläche**. Sie können in der Kalenderansicht nach EREIGNISSEN suchen, um Aufnahmen an den angegebenen Tagen zu finden.

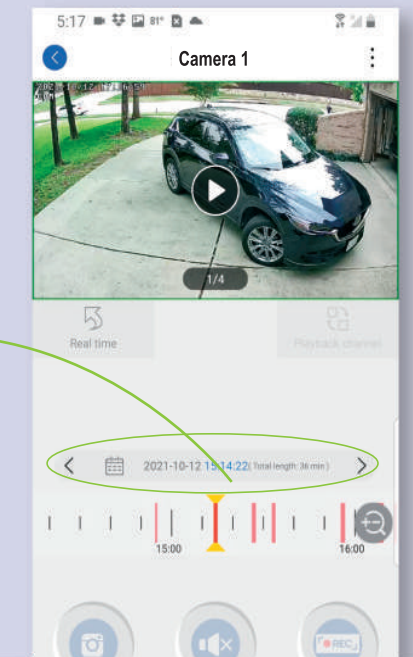
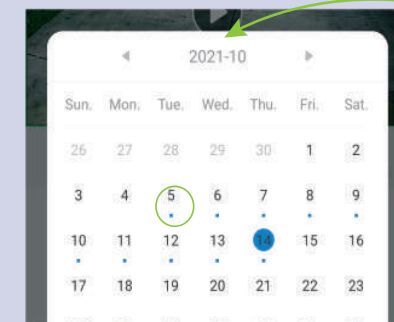

ZUSÄTZLICHE EINSTELLUNGEN

Wenn eine Ihrer HD-Kameras für den Innen- und Außenbereich durch einen PIR-Sensor oder eine Software-Bewegungserkennung ausgelöst wird, zeichnet die Kamera automatisch ein EREIGNIS auf der MicroSD-Karte auf, auf die dann über die mobile APP oder den Observer HD+ Monitor zugegriffen werden kann. Jedes aufgezeichnete EREIGNIS überschreibt automatisch die älteste Datei, wenn die MicroSD-Karte voll ist (bis zu 128 GB).

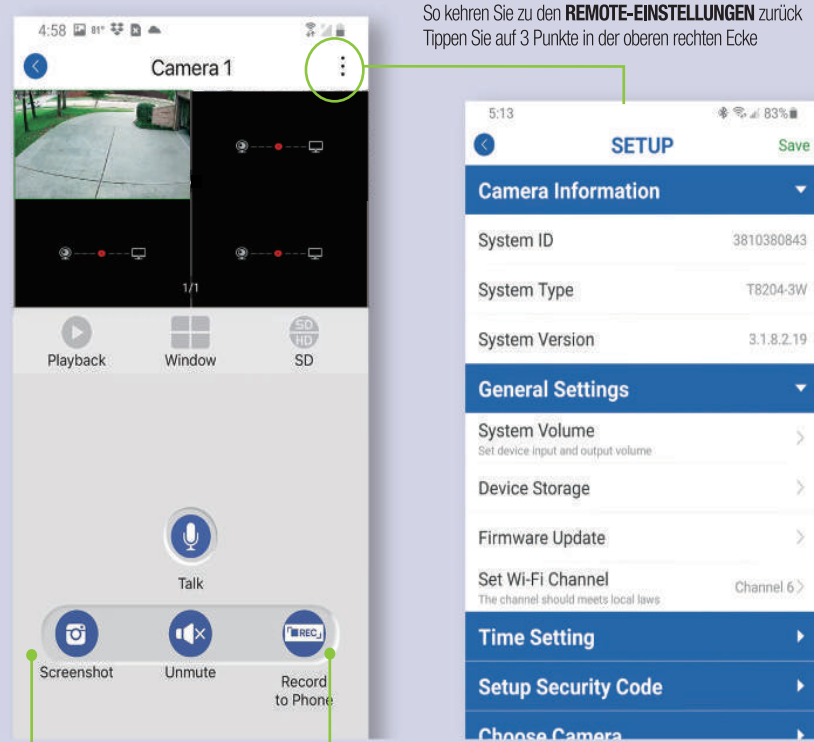

So kehren Sie zu den **REMOTE-EINSTELLUNGEN** zurück
Tippen Sie auf 3 Punkte in der oberen rechten Ecke

In der **WIEDERGABE**, **QUAD-ANSICHT** oder der Überprüfung der SD-Aufnahme können Sie einen **SCREENSHOT** von allem aufnehmen, was auf dem Bildschirm angezeigt wird, um ihn in Fotos oder in der Galerie zu speichern.

AUF TELEFON AUFNEHMEN, während der **WIEDERGABE** können Sie das Video dessen, was Sie sich ansehen, in einer Datei auf Ihrem Mobilgerät aufzeichnen.

2-WEGE-AUDIO

In der **APP**, Halten Sie gedrückt, um über den Kamera-Lautsprecher zu sprechen.

Drücken Sie diese Taste, stummschalten oder Stummschaltung aufheben.

Die Stummschaltung des Audios wird aufgehoben, wenn Sie das Sprechsymbol gedrückt halten

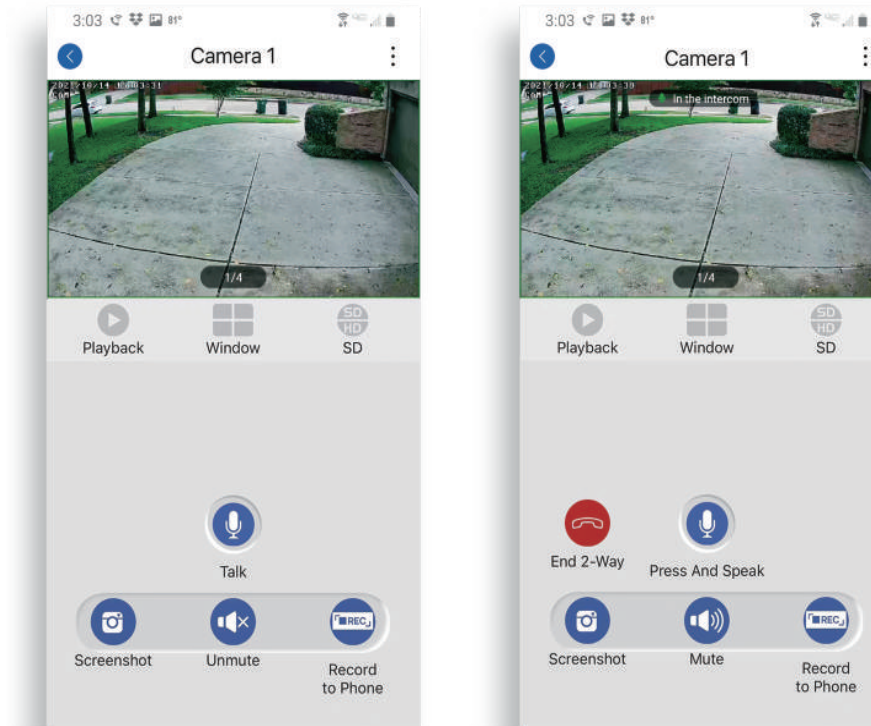

2-WEGE-AUDIO

Auf dem **Observer HD+ Monitor**, **Tippen Sie zweimal schnell** auf eine beliebige Kameraansicht der Quad-Ansicht und wechseln Sie in den Vollbildmodus. **Tippen Sie einmal**, um das **MIKROFON-Symbol** zu finden in der unteren rechten Ecke des Bildschirms.

Halten Sie die Taste gedrückt um über den Lautsprecher der Kamera zu sprechen.

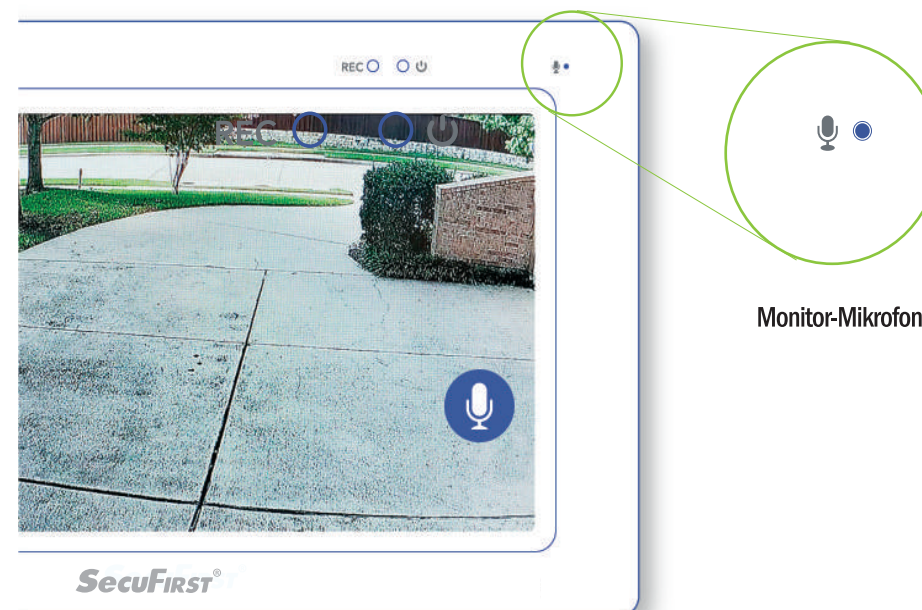

Monitor-Mikrofon

SecuFIRST[®]
Always safe

Wenn Sie Fragen haben oder Hilfe benötigen,
Bitte rufen Sie den Kundendienst an unter:

0031 (0)85 00 80 888

info@secufirst.eu

ALC Electronics B.V.

Ericssonstraat 2
5121 ML Rijen | The Netherlands

Tel: 0031 85 00 80 888

Email: info@secufirst.eu

www.secufirst.eu | www.alcelectronics.eu

IN CHINA HERGESTELLT

©2023 Vertrieb durch ALC Electronics B.V. Alle Rechte vorbehalten.
Netzwerkbedingungen und Umgebungsfaktoren können sich negativ auf die Reichweite des Wireless-Signals auswirken. Die tatsächliche Nachtsichtreichweite und Bildschärfe hängen vom Installationsort, dem Sichtbereich und der Lichtreflexion/-absorption ab. Fotografie und Abbildung können geringfügig vom tatsächlichen Produkt abweichen.

NOTIZ: Tauchen Sie den Monitor nicht in Wasser und verwenden Sie ihn nicht in der Nähe von Wasser. **STRANGULATIONSGEFAHR:** Säuglinge können in den Netzkabeln ERWÜRGT werden. Halten Sie Netzkabel mehr als 1 m von Kinderbetten entfernt. Befolgen Sie bei der Verwendung Ihrer Ausrüstung stets die grundlegenden Sicherheitsvorkehrungen, um das Risiko von Bränden, Stromschlägen und Verletzungen von Personen zu verringern. Abbildungen dienen nur als Referenz. Die tatsächlichen Produktspezifikationen können variieren. Weitere Vorsichtsmaßnahmen und Produktinformationen finden Sie in der Bedienungsanleitung unter www.secufirst.eu



Système de surveillance Avec 7" Moniteur à écran tactile et caméra

Téléchargements disponibles sur notre site web www.secufirst.eu

- * Grand manuel
- * Vidéo d'installation

Modèle: CWL401S CWL401W

Guide de démarrage rapide

Commençons

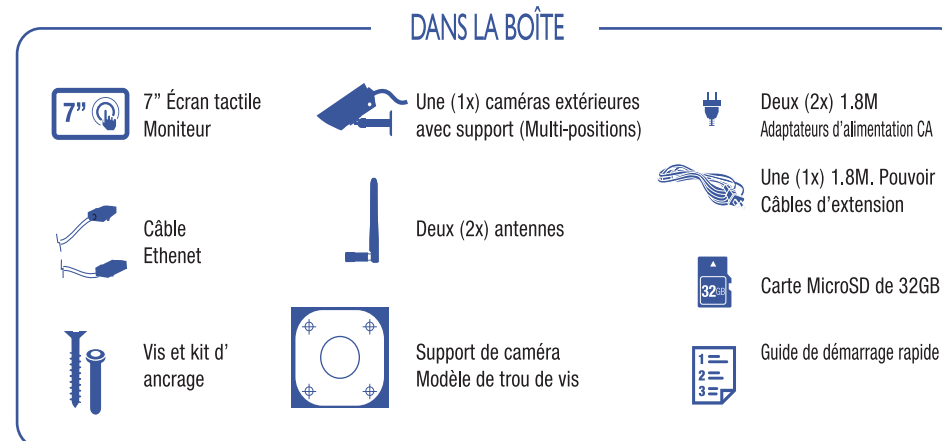

Ce dont vous aurez besoin : Tournevis Philips, accès à des prises électriques pour caméras, 2.4 GHz Réseau Wi-Fi, Nom et mot de passe du réseau.

IMPORTANT! LE MONITEUR DOIT D'ABORD ÊTRE CONFIGURÉ

7" MONITEUR À ÉCRAN TACTILE

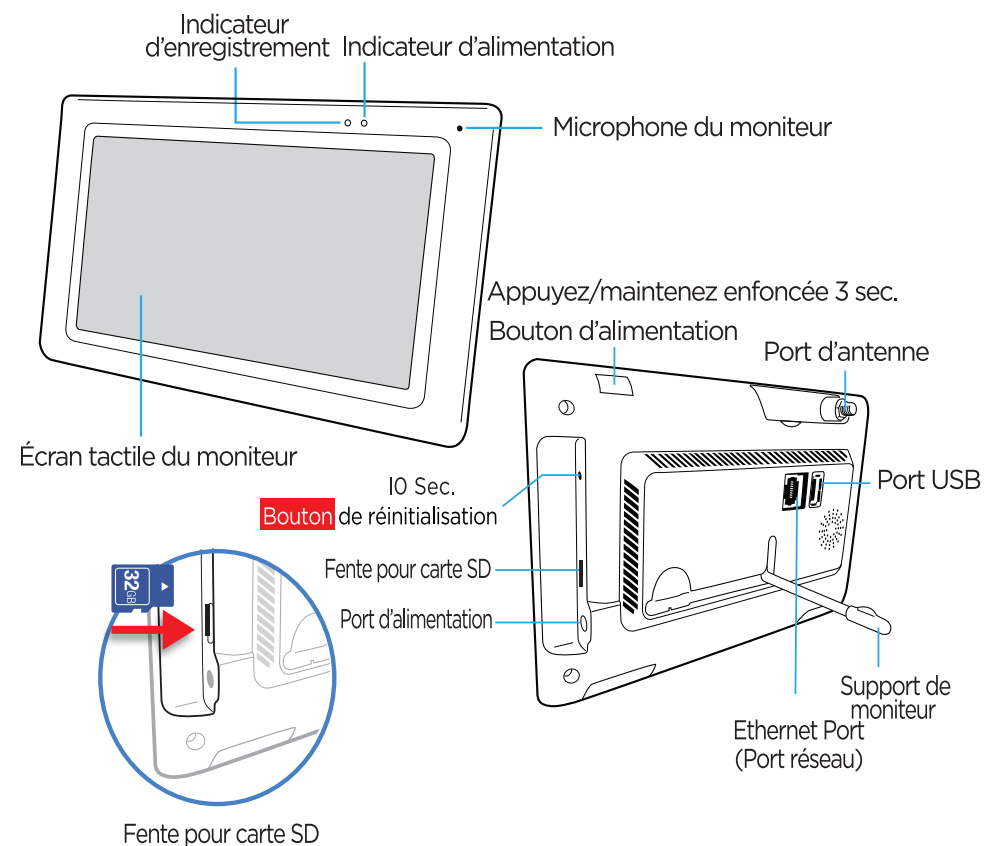

1 MONITEUR

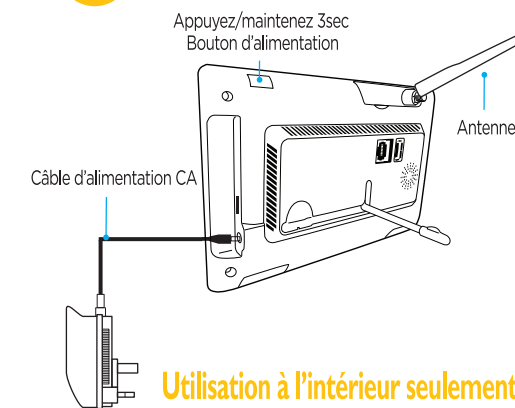

Tout d'abord, configurez le système dans votre salon, pour vous assurer que tout fonctionne. Deuxièmement, installez le moniteur et la caméra au bon endroit. Remarque, configuration unique. La mémoire restera dans les produits, même si les adaptateurs d'alimentation sont déconnectés.

- A** Branchez l' **adaptateur CA/CC** à l'entrée d'alimentation située sur le côté du moniteur et branchez-le sur une prise électrique.
- B** Vissez l' **antenne** dans le sens des aiguilles d'une montre dans la face arrière du moniteur.

2 CONFIGURATION DU MONITEUR

Allumez l'écran en appuyant sur le **bouton d'alimentation** et en le maintenant enfoncé pendant **3 secondes**. Lorsque l'écran est allumé, il vous montrera d'abord la page d'accueil et la vue quadruple. Lors de la première configuration, la page de langue et les paramètres wifi apparaîtront automatiquement.

- A** **Sélectionnez votre langue.**
Sélectionnez votre langue en appuyant sur "Langue". Lorsque la bonne langue est sélectionnée, appuyez sur "Suivant"
- C** **Configurer le fuseau horaire**
Sélectionnez votre fuseau horaire et appuyez sur "Terminé"

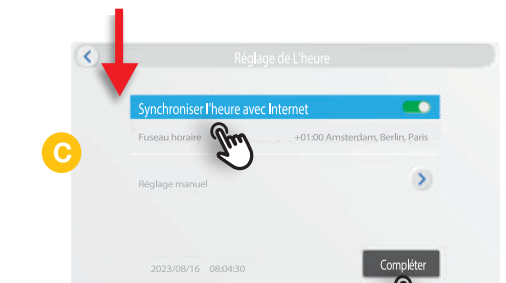
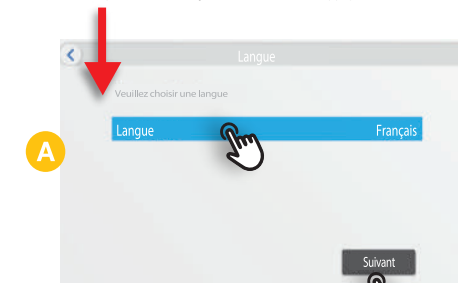

- B** **Choisissez votre connexion Internet**
Pas d'internet: Ne sélectionnez pas de réseau wifi. Il suffit d'onglet "Suivant"
Internet filaire: Ne sélectionnez pas un réseau wifi. Il suffit d'onglet "Suivant". Vous pouvez insérer un câble Internet filaire à l'arrière de l'écran.
Wi-Fi: Appuyez sur votre réseau wifi, puis insérez votre mot de passe wifi. Notez que c'est notre problème numéro 1 du service d'assistance, que les gens insèrent ce mot de passe de manière incorrecte.



- D** **Vue en direct de la caméra.**
Pour l'écran, il est possible de connecter 4 caméras. 2x Appuyez rapidement sur la petite image, pour passer au complet écran pour 1 caméra

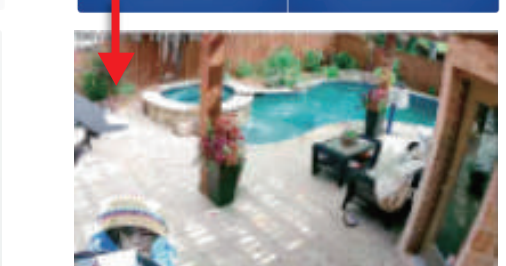
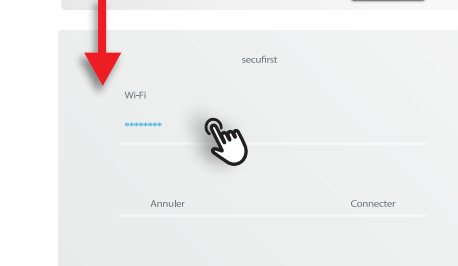

3 CAMÉRA

- A** Branchez l'adaptateur CA/CC à l'entrée d'alimentation située sur le fil de l'appareil photo et branchez-le sur la prise électrique.
- B** Vissez l'antenne dans le sens des aiguilles d'une montre dans la face arrière de la caméra.
- C** La caméra est déjà couplée à l'écran de notre usine.

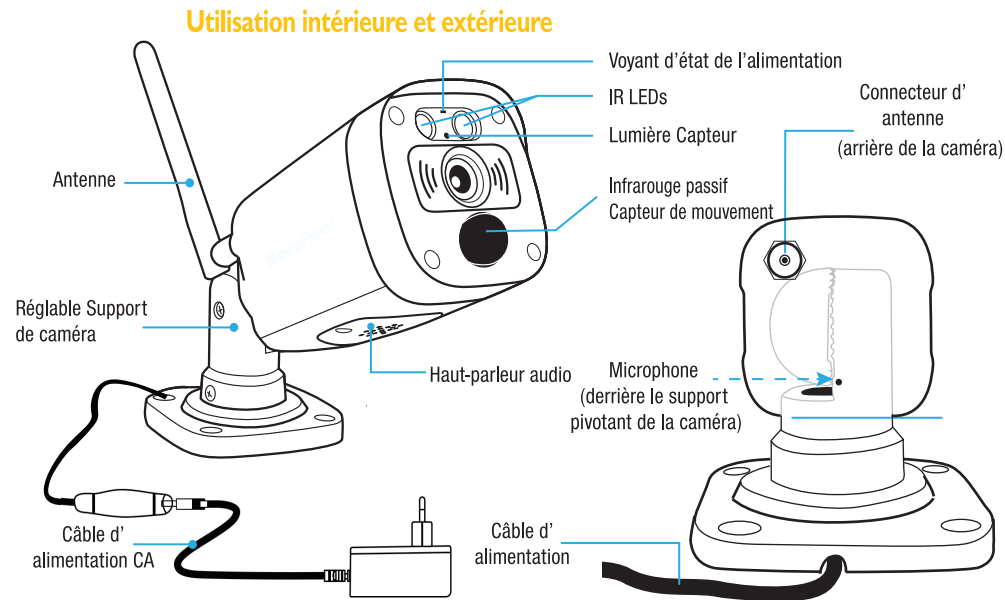

- D** Dévissez et desserrez les 3 vis sur le support, (Pas besoin d' être complètement dévissé, juste Dévisser et desserrer) , puis vous pouvez ajuster l' angle de la caméra à vos préférences



Ajustez l'angle de la caméra, par exemple :

4 CONFIGURATION DE LA CAMÉRA

AVANT DE MONTER LES CAMÉRAS à leur emplacement final, **branchez-les sur une source d' alimentation près du moniteur pour vérifier que le couplage et la visualisation en direct sont réussis.**

Le voyant d' alimentation s' allume en rouge pour indiquer qu' ils sont déjà jumelés et une vue en direct de chacun apparaîtra automatiquement sur le moniteur.

- A** **Planifiez l' emplacement de la caméra.** Assurez-vous qu' il y a une prise électrique à proximité afin de connecter le câble d' alimentation (jusqu' à 3.65M. y compris la rallonge) de la caméra.
- B** **Vissez les antennes** dans le sens des aiguilles d' une montre à l' arrière de chaque caméra et mettez-les en position verticale.
- C** **Fixez la caméra** sur une surface, un plafond ou un mur stable à l' aide des vis incluses. Voir le modèle de trou de vis fourni.

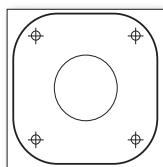

CONSEILS UTILES

- Évitez d' installer dans un endroit qui nécessite que le signal sans fil passe à travers des structures en ciment, en béton et en métal. Cela réduira la portée de transmission.
- Une fois que vous avez positionné votre caméra à l' emplacement souhaité, la caméra doit toujours être à portée Wi-Fi du moniteur.
- La plage optimale de détection de mouvement est de 1.8 à 5.4 M.
- Évitez la source de lumière directe dans la vue de la caméra, y compris les lampadaires, les plafonniers ou les lampadaires.
- Observer HD+ Caméras sont pré-jumelés. Donc, ils travaillent hors de la boîte avec votre Observer HD+ moniteur.
- Périodiquement, nettoyez le verre de la lentille avec un chiffon doux pour nettoyer la poussière, la crasse et les toiles d' araignée.

Téléchargements disponibles sur notre site web www.secufirst.eu

- * Grand manuel
- * Vidéo d'installation



PAIRE CAMÉRAS SUPPLÉMENTAIRES POUR MONITEUR

Le système de surveillance sans fil prend en charge jusqu'à quatre (4) caméras de surveillance sans fil. Procédez comme suit pour jumeler chaque caméra supplémentaire.

- A** Lors du couplage de caméras complémentaires, branchez l'alimentation à proximité du moniteur avant de l'installer à l'emplacement souhaité.
- B** Appuyez sur l'écran tactile du moniteur et sélectionnez l'icône HOME pour accéder au menu principal
- C** Sélectionnez l'icône **INFORMATIONS SUR L' APPAREIL PHOTO** pour accéder à l' **écran de couplage de la caméra** avec le code de correspondance
- D** Appuyez sur **PAIR NEW CAMERA.** et le système recherchera le signal Wi-Fi de la nouvelle caméra et le couplera automatiquement avec le moniteur.
- E** Le statut changera sur la prochaine position disponible de la caméra de "**Non jumelé**" à "**Jumelé** " et un code apparaîtra à côté de la caméra ajoutée.
- F** Appuyez sur **STOP ADD,** pour terminer le processus.
- G** Sélectionnez le bouton **RETOUR (<)** deux fois pour revenir au menu principal. Après un couplage réussi, installez votre nouvelle caméra complémentaire à l'emplacement souhaité.

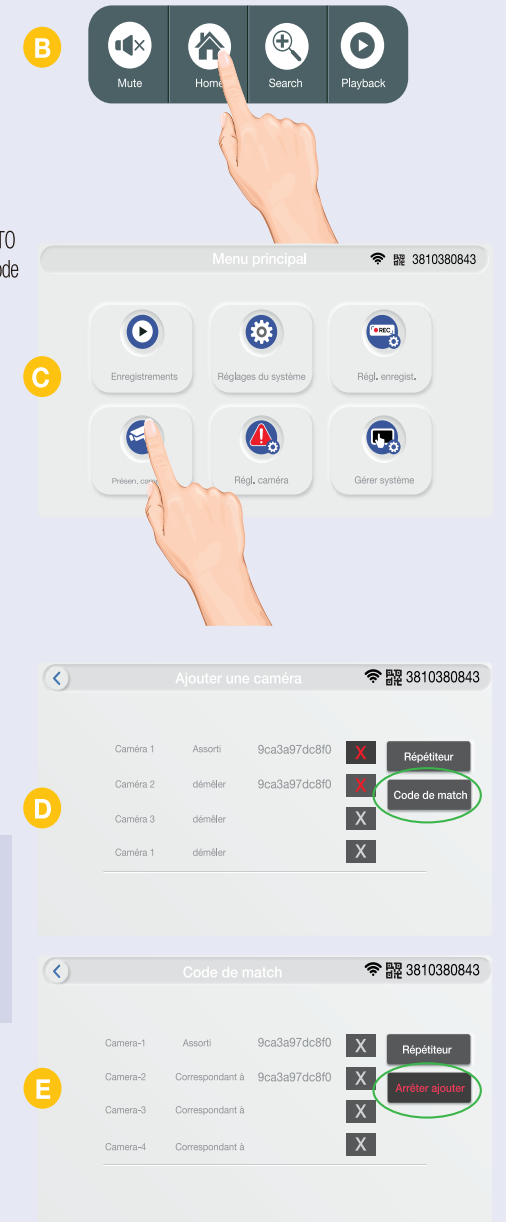

CONSEILS

Lors de l'ajout de caméras, il est recommandé de coupler la caméra près de votre Observer HD+ moniteur . Après appariement, Positionnez votre caméra à l'emplacement souhaité. La caméra doit toujours être à portée Wi-Fi du moniteur.

EXTENSIBLE jusqu'à 4 caméras



Demandez à votre détaillant des caméras supplémentaires compatibles avec ce système.

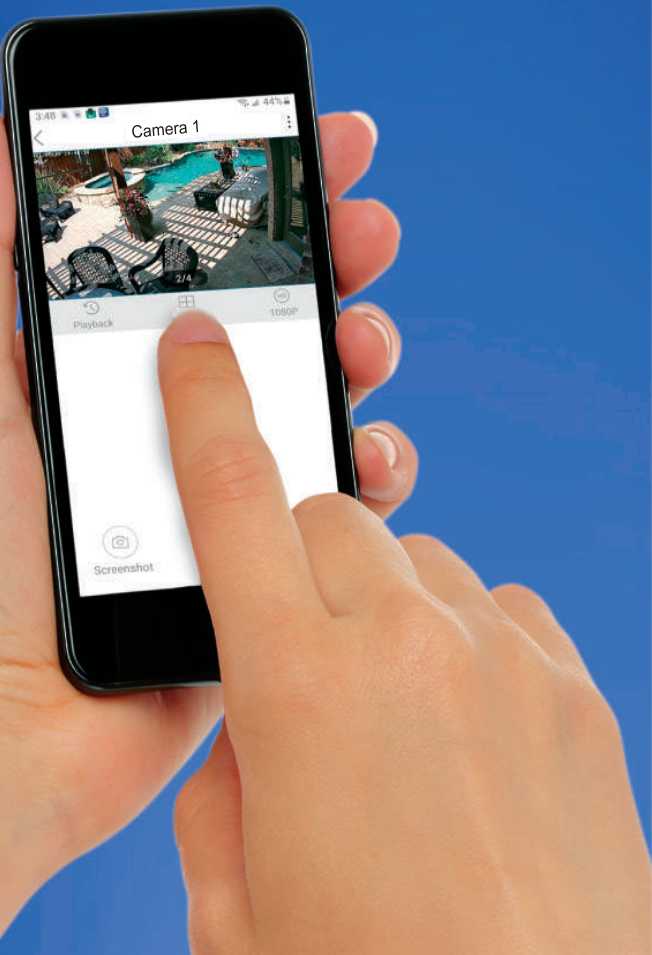

CONFIGURATION DE L' ACCÈS À DISTANCE

Regardez des vidéos EN DIRECT ou ENREGISTRÉES à partir d'un smartphone ou d'une tablette, connectez d'abord votre moniteur à Internet via Wi-Fi ou Ethernet.
Regardez vos caméras partout dans le monde, en utilisant votre smartphone ou votre tablette.

1 Téléchargez l'application (gratuitement) Observateur HD+ sur votre téléphone ou votre tablette.



2 À proximité de l'écran du Observer HD+ moniteur, ouvrez l'application sur votre téléphone ou votre tablette, puis sélectionnez "Ajouter un nouveau système" puis choisissez "Nouveau système"

3 Choisissez et entrez le nom de votre choix pour Nom du système

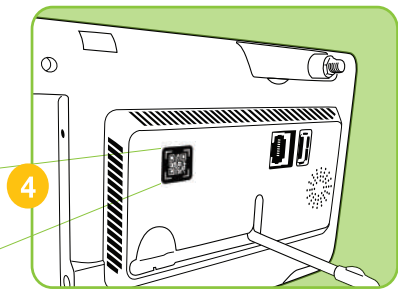
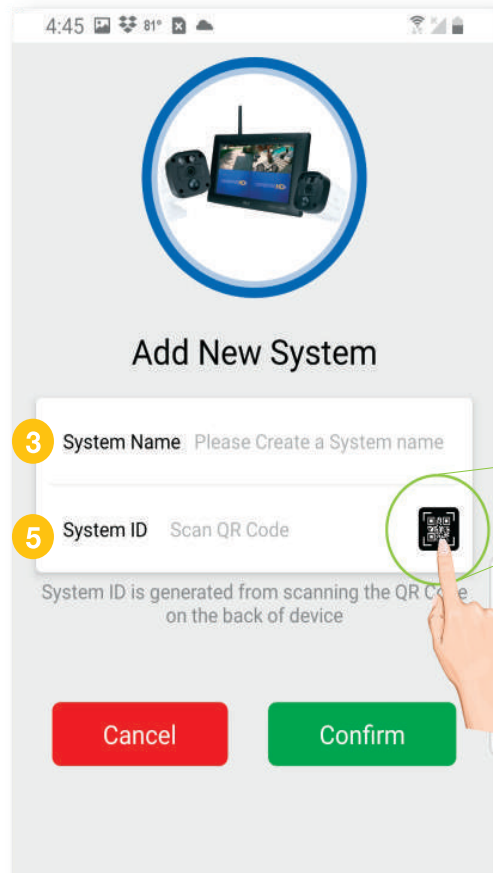
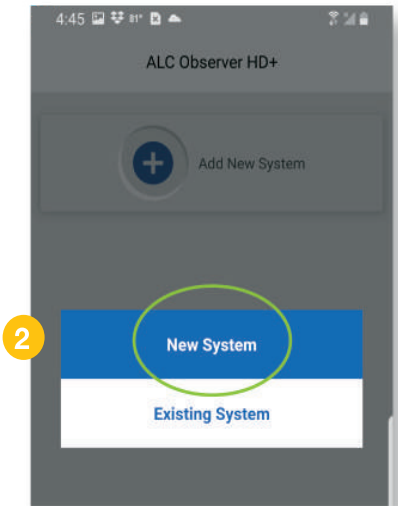

4 Appuyez sur le symbole du code QR. Scannez l'étiquette du code QR située à l'arrière du moniteur.

5 L'ID système apparaîtra automatiquement appuyez sur CONFIRMER lorsque vous avez terminé.

REMARQUE : Les notifications push sont activées par défaut pour chaque caméra installée. Lorsqu'un ÉVÈNEMENT déclenche une caméra, le système envoie automatiquement une notification à votre appareil mobile via l'APP.
Pour activer ou désactiver NOTIFICATIONS pour une caméra individuelle, allez dans le menu Paramètres de l'APP, ou sur le Observer HD+ moniteur.

CONFIGURATION DE L' ACCÈS À DISTANCE

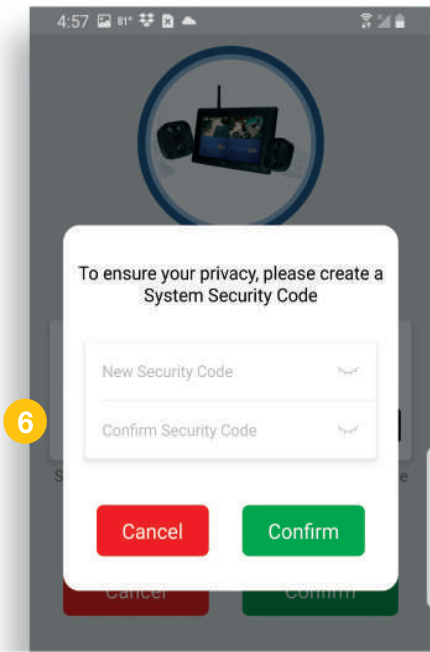

6 Créez et entrez un NOUVEAU CODE DE SÉCURITÉ pour remplacer le mot de passe par défaut du système pour votre sécurité et votre confidentialité.

Sélectionnez un mot de passe dont vous vous souviendrez, ou notez-le et stockez-le dans un endroit sûr, loin de votre système.

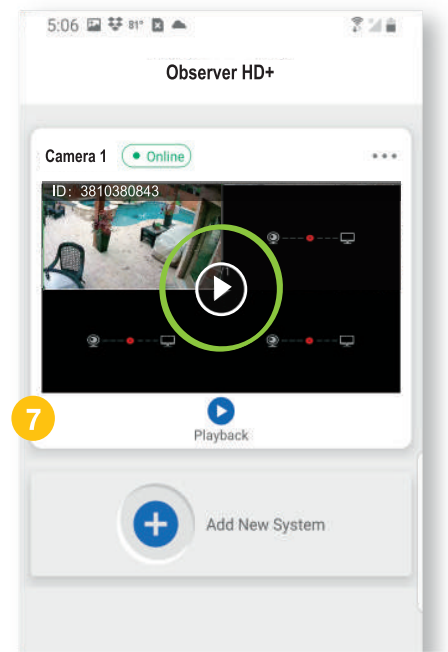

7 Appuyez sur l'icône de lecture pour accéder à la vidéo en direct. Appuyez deux fois rapidement, sur n'importe quelle vue de caméra de la vue quadruple, puis vous obtiendrez un grand écran.

Regardez des vidéos en direct de n'importe où dans le monde, lorsque vous êtes connecté à Internet.

PARAMÈTRES SUPPLÉMENTAIRES

Pour LECTURE des ÉVÈNEMENTS enregistrés, sélectionnez la ligne rouge dans la timeline au milieu de 2 flèches jaunes encadrant la "Jouer aire" de l'ÉVÈNEMENT enregistré.

Faites glisser la chronologie vers la gauche ou la droite pour accéder à l'ÉVÈNEMENT auquel vous souhaitez jouer et appuyez sur le bouton LECTURE. Vous pouvez rechercher ÉVÈNEMENTS dans la vue Calendrier pour rechercher des enregistrements les jours indiqués.

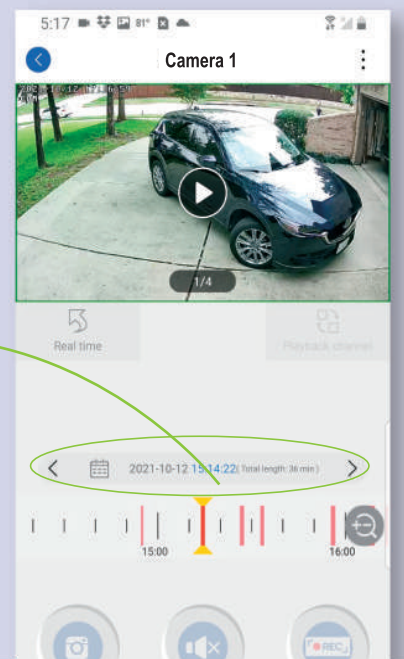
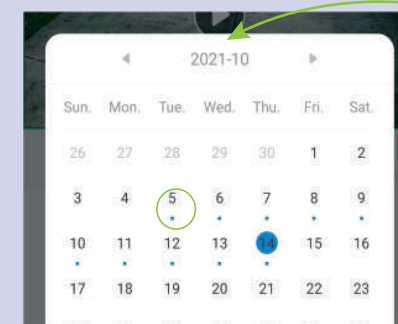

PARAMÈTRES SUPPLÉMENTAIRES

Lorsque l'une de vos caméras HD intérieures / extérieures est déclenchée par un capteur PIR ou une détection de mouvement logicielle, la caméra enregistre automatiquement un ÉVÉNEMENT sur la carte MicroSD, qui peut ensuite être consultée via l'Smartphone APP ou le Observer HD+ moniteur. Chaque EVENT enregistré écrase automatiquement le fichier le plus ancien lorsque la carte MicroSD est pleine (jusqu'à 128 GB).

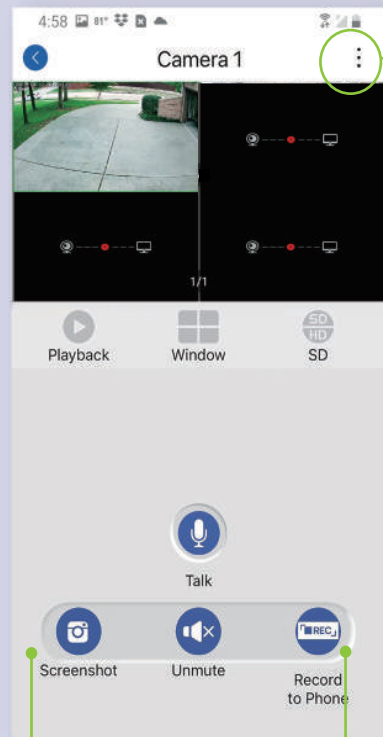

Retour à **PARAMÈTRES DISTANTS**
Appuyez sur 3 points dans le coin supérieur droit

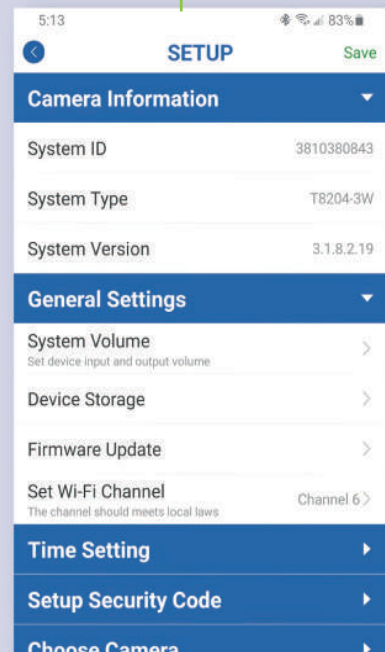

Dans **LECTURE**, QUAD VIEW ou révision de l'enregistrement SD, vous pouvez capturer une **CAPTURE D'ÉCRAN** de tout ce qui se trouve à l'écran pour l'enregistrer dans Photos ou Galerie.

ENREGISTRER sur TÉLÉPHONE pendant la LECTURE vous permet d'enregistrer la vidéo de ce que vous regardez dans un fichier sur votre appareil mobile.

AUDIO 2 VOIES

Dans l'APP, appuyez et maintenez pour parler à travers le haut-parleur de la caméra.

Appuyez sur pour désactiver ou réactiver le son.

Le son sera désactivé lorsque vous maintenez enfoncé l'icône de conversation

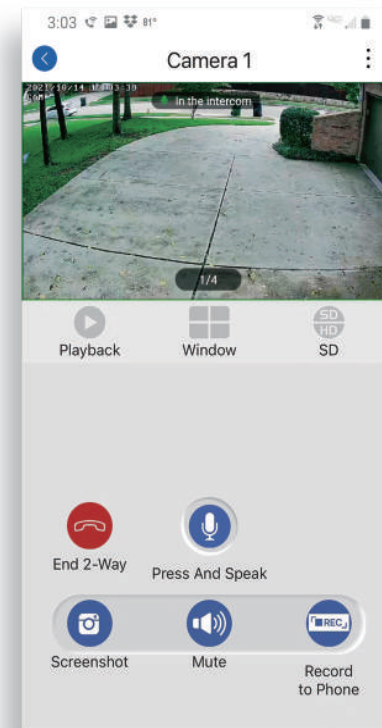
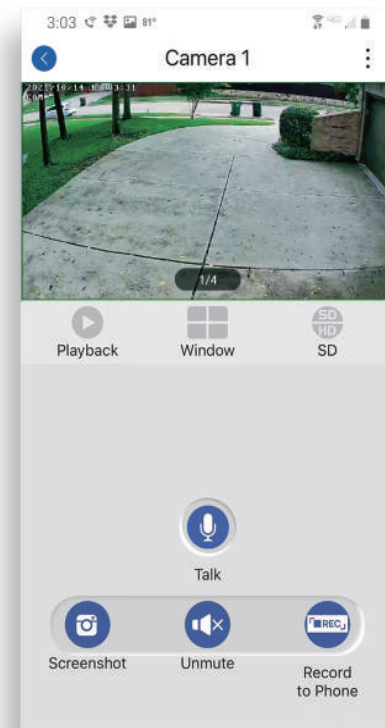

AUDIO 2 VOIES

Sur le Observer HD+ moniteur, touchez deux fois rapidement n'importe quelle vue de caméra de la vue quadruple, puis passez en **plein écran**. Appuyez une fois pour trouver le icône MICROPHONE dans le coin inférieur droit de l'écran.

Appuyez longuement pour parler à travers le haut-parleur sur la caméra.



Microphone du moniteur

SecuFIRST®

Always safe

Si vous avez des questions ou avez besoin d'aide, veuillez appeler le service clientèle à l'adresse suivante :

0031 (0)85 00 80 888

info@secufirst.eu

ALC Electronics B.V.

Ericssonstraat 2
5121 ML Rijen | The Netherlands

Tel: 0031 85 00 80 888

Email: info@secufirst.eu

www.secufirst.eu | www.alcelectronics.eu

FABRIQUÉ EN CHINE

©2023 Distribué par ALC Electronics B.V. Tous droits réservés.

Les conditions du réseau et les facteurs environnementaux peuvent nuire à la portée du signal sans fil. La portée réelle de la vision nocturne et la clarté de l'image dépendent de l'emplacement d'installation, Zone de visualisation et réflexion/absorption de la lumière. La photographie et l'illustration peuvent différer légèrement du produit réel.

NOTE: Ne pas plonger dans l'eau et utiliser un moniteur près de l'eau. **RISQUE D'ÉTRANGLEMENT:** Les nourrissons peuvent être étranglés avec le câble d'alimentation. Gardez les cordons d'alimentation à plus de 1 m des lits d'enfant. Lors de l'utilisation de votre équipement, toujours suivre les précautions de sécurité de base pour réduire les risques d'incendie, choc électrique et blessure aux personnes. Les illustrations sont fournies à titre indicatif seulement. Les spécifications réelles du produit peuvent varier. Pour des précautions supplémentaires et des informations sur le produit, Veuillez consulter le manuel du propriétaire à l'adresse www.secufirst.eu



FC CE