

puppyoo

T12 Series

Handleiding

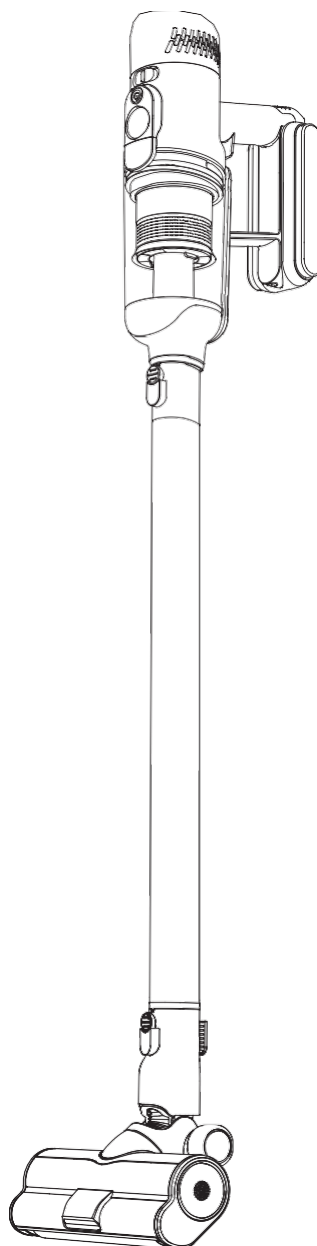

De gebruiksaanwijzing is een algemene handleiding voor de T12-serie. De T12 serie omvat T12 Plus Rinse, T12 Storm Rinse, T12 Pro Rinse, T12 Pure, T12 Mate, T12 Home De borstelconfiguratie verschilt per model. Voor de specifieke configuratie voor het model dat u hebt gekocht, is de paklijst bepalend.

Inhoud:

- I. Veiligheidsinstructies
- II. Introductie van het product en bedieningsinstructies
 - 1. Vacuümgedeelte
 - 2. Accessoires
 - 2.1-2.12 Gedetailleerde gebruiksaanwijzing
 - 2.13 Muurbevestiging
 - 2.14 Muurbeugel
 - 3. Bedieningsinstructies
 - 3.1 In-/uitschakelen
 - 3.2 Modusomschakeling
 - 3.3 Bedieningsinstructies hoofdborstel
 - 3.4 Bedieningsinstructies voor de zwenkborstel
 - 3.5 Bedieningsinstructies voor overige borstels
- III. Instructies voor reiniging en onderhoud
 - 1. Reiniging en onderhoud van de stofzuiger
 - 1.1 Stofreservoir reinigen
 - 1.2 Onderhoud en instructies voor het opladen
 - 2. Reinigings- en onderhoudsinstructies voor borstels
 - 2.1 Reiniging en onderhoud van gemotoriseerde borstel met dubbele borstelwals
 - 2.2 Reiniging en onderhoud van zachte borstelrollen
 - 2.3 Reiniging en onderhoud van de centrifugeborstel
 - 2.4 Reiniging en onderhoud van de gemotoriseerde matrasborstel
 - 2.5 Verlichte spleetzuigmond reinigen en onderhouden
- IV. Veel voorkomende problemen, oplossingen en instructies
- V. RoHS-controlelijst

I. Veiligheidsinstructies

WAARSCHUWING: Gebruik voor het opladen van de batterij alleen de afneembare voedingseenheid ZD024M350100EU die bij dit apparaat is geleverd.

Lees voor gebruik van het product de volgende veiligheidsinstructies en neem alle gebruikelijke veiligheidsmaatregelen in acht. Elke handeling die niet in overeenstemming is met de handleiding kan schade aan het product veroorzaken.

1. Het product is niet geschikt voor personen die lichamelijk, zintuiglijk of verstandelijk gehandicapt zijn of geen ervaring of gezond verstand hebben (inclusief kinderen), tenzij onder toezicht of begeleiding van anderen, om een veilig gebruik te garanderen;
2. Het product is alleen geschikt voor gebruik in droge omstandigheden. Gebruik het niet in natte omstandigheden;
3. Gebruik het niet voor stoffen met een hoge temperatuur (sigarettenpeuken, lucifers of hete as, enz.), super fine stoffen (kalk, cement, gipspoeder, as, een grote hoeveelheid meel, koolstofstof, enz.), scherpe scherven (glas, ijzeren spijkers, tapeinden, enz.), gevaarlijke voorwerpen (oplosmiddel, ontkalkingsmiddel, enz.), chemische stoffen (zure stoffen, schoonmaakmiddel, enz.) en ontvlambare en explosieve stoffen (benzine, alcohol, enz.);
4. Houd de luchtdoorlaat en bewegende delen van het product uit de buurt van haren, losse kleding, vingers en andere delen van het menselijk lichaam. Richt de stofzuiger en toebehoren niet op ogen, oren of mond;
5. Inspecteer het te reinigen gebied voor gebruik. Als er grote papierresten, papieren, plastic doeken of scherpe voorwerpen en voorwerpen dikker dan het kaliber van de slang zijn, verwijder deze dan van tevoren om te voorkomen dat de slang geblokkeerd raakt en het gebruik van het product belemmerd wordt;
6. In geval van stroomlekage, te hoge motortemperatuur of abnormaal geluid tijdens het gebruik, zoals oververhitting, abnormaal geluid, onaangename geur en zwakke zuigkracht, stop onmiddellijk het gebruik;
7. Inspecteer de stofreservoir regelmatig. Als er veel afval in zit, verwijder dit dan op tijd en houd de ventilatieopening soepel om verstopping te voorkomen, die kan leiden tot vermindering van de zuigkracht, oververhitting van de motor of verkorting van de levensduur van de stofzuiger;
8. Controleer regelmatig of de metalen buis vrij is. Als de buis verstopt is, verwijder de verstopping dan op tijd om te voorkomen dat de zuigkracht vermindert en de prestaties van het apparaat worden beschadigd;
9. Reinig het product niet met smeermiddel, reinigingsmiddel, polijstmiddel, enz.;
10. Onderhoud het product niet zelf in geval van storing. Neem contact op met de serviceafdeling van het bedrijf voor hulp.

II. Introductie en gebruiksaanwijzing

1. Vacuüm hoofdgedeelte

De gebruiksaanwijzing is een algemene handleiding voor de Puppyoo T12-serie, niet voor een specifiek product. De T12-serie omvat de T12 Plus Rinse, T12 Storm Rinse, T12 Pro Rinse, enz. De borstelconfiguratie verschilt per model. De borstelconfiguratie verschilt per model. Voor de specifieke configuratie van het model dat u koopt, is de paklijst doorslaggevend.

1. HEPA luchtuitlaat

Draai om het frame van de luchtuitlaat te openen,
Waarin de HEPA van de luchtuitlaat is geplaatst;
Het wordt aanbevolen om de HEPA van de luchtuitlaat
Ongeveer om de drie maanden te reinigen.

2. Snelheidsschakelaar

Verschuif de snelheidsschakelaar om de zuigkracht
Aan te passen. Er zijn drie standen: Milieuvriendelijk
(Langdurige stand), Automatisch (detecteert op intelligente
Wijze de hoeveelheid stof en past de zuigkracht automatisch
Aan wanneer de schuifknop in het midden staat) en Max
(Maximale zuigstand).

3. Aan/uit-knop

Druk op de aan/uit-knop om het apparaat in te schakelen en
druk er nogmaals op om het uit te schakelen.

4. Weergavegebied

Opmerkingen: er zijn twee versies voor het display van
de Puppyoo T12 serie: OLED-display en LED-indicator.
Voor de specifieke productconfiguratie zijn het model dat
je hebt gekocht en de paklijst doorslaggevend.

Versie OLED-display

De inhoud van het scherm omvat: werkingsmodi, laadstatus, real-time vermogen, herinneringen, intelligente stofdetectie, herinnering voor stofverwijdering, herinnering voor reiniging, herinnering voor installatie van stofreservoir en meer.

Versie LED-indicator

Tijdens de werking verandert de LED-indicator van kleur (blauw geeft aan dat er weinig stof is, geel geeft aan dat er gemiddeld veel stof is en rood geeft aan dat er veel stof is) en past het apparaat automatisch zijn zuigkracht aan. De indicatorversie geeft ook de batterij in drie roosters en de laadstatus in real-time weer.

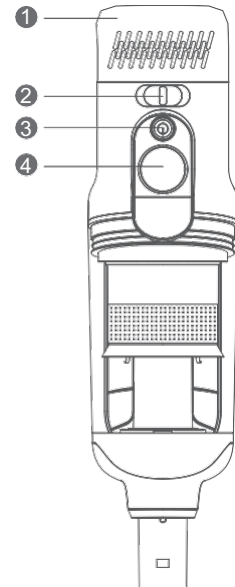

5. Handgreep

De handgreep heeft een antistatisch ontwerp, ingebed in de handgreep.

6. Batterijhouder

De lithium-ionbatterijen bevinden zich in de batterijhouder. Laad het apparaat niet op en plaats of gebruik het apparaat niet in de buurt van vuur of een warmtebron (zoals verwarmingsradiator, enz.) om ongelukken te voorkomen.

7. Oplaadcontact

Gebruik de meegeleverde voedingsadapter om Puppyoo T12 op te laden.

8. Stofreservoir

Installeer de stofreservoir verticaal. Binnenin zitten een paar magneten voor een snelle installatie. (Zie 3-1 voor reiniging)

9. Borstelaansluiting

Het borstelaansluitstuk verbindt verschillende soorten borstelgereedschap en fungeert ook als luchtinlaat. Sluit hem aan op het spleetmondstuk, de gemotoriseerde matrasborstel of op de metalen verlengbuis en de gemotoriseerde borstel.

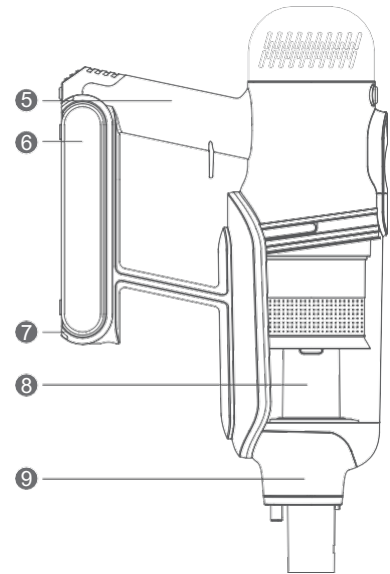

2. Accessoires

De gebruiksaanwijzing is een richtlijn voor de Puppyoo T12 serie, niet voor een specifiek product. De T12-serie omvat veel producten, zoals de T12 Plus Rinse, T12 Storm Rinse, T12 Pro Rinse, enz. De borstelconfiguratie verschilt per model. Voor de specifieke configuratie voor het model dat u hebt gekocht, is de paklijst doorslaggevend.

2.1 Metalen verlengbuis

De metalen verlengbuis verbindt de stofzuiger en de borstels.



2.2 Gemotoriseerde dubbele borstelrol

De gemotoriseerde dubbele borstel heeft een zachte borstel aan de voorkant en een koolborstel aan de achterkant. Hij is geschikt voor het reinigen van hardhouten vloeren, vloertegels en tapijt.

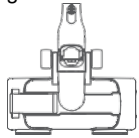

2.3 Zachte borstel

De Zachte Rolborstel is het meest geschikt voor het reinigen van hardhouten vloeren en vloertegels.

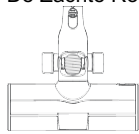

2.4 Dweilborstel

De Spin Mopping Brush is uitgerust met een digitaal geregeld waterreservoir van 390 ml en twee ronddraaiende moppen. Tijdens het gebruik dweilen de moppen de vloer op hoge snelheid, waarbij stofzuigen en dweilen worden geïntegreerd. Het is geschikt voor het grondig reinigen van hardhouten vloeren, vloertegels en marmeren vloeren. In het waterreservoir kan leidingwater worden gedaan.

Opmerking: Doe schoon water in het waterreservoir. Voeg geen chemische reinigingsmiddelen of andere vloeistoffen toe.



2.5 Gemotoriseerde matrasborstel

De gemotoriseerde matrasborstel kan rechtstreeks op de stofzuiger worden aangesloten en met de metalen verlengbuis voor een groter bereik. Hij is geschikt voor het reinigen van oppervlakken van beddengoed, sofa's, autostoelen en andere stoffen. Opmerking: Niet gebruiken op breekbare of delicate stoffen (zoals zijde) om beschadiging te voorkomen.

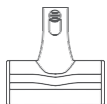

2.6 Verlicht spleetmondstuk

Het verlichte spleetmondstuk kan rechtstreeks op de stofzuiger worden aangesloten en met de metalen verlengbuis voor een groter bereik. Het is uitgerust met een heldere LED-lamp en is geschikt voor het schoonmaken van kieren, raamgroeven en andere smalle en donkere plekken.



2.7 2-in-1 Vierkante borstel

Druk op de middelste knop van de borstel om de borstelharen in te trekken.

De 2-in-1 vierkante borstel kan rechtstreeks op de stofzuiger worden aangesloten en met de metalen verlengbuis voor een groter bereik. De borstel is geschikt voor het reinigen van tafelbladen, bureaubladen en andere open oppervlakken; de ingetrokken borstel is geschikt voor het reinigen van toetsenborden, plafondlampen en andere oppervlakken met onregelmatige voorwerpen.

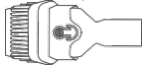

2.8 Zachte borstel

De zachte borstel kan rechtstreeks op de stofzuiger worden aangesloten en met de metalen verlengbuis voor een groter bereik. Geschikt voor het stofvrij maken van kleding, stoffen en andere oppervlakken.

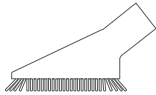

2.9 Spleetmondstuk

Het spleetmondstuk kan rechtstreeks op de stofzuiger worden aangesloten en met de metalen verlengbuis voor een groter bereik. Het is geschikt voor het reinigen van kieren, raamgroeven en andere smalle gebieden.



2.10 Telescoopslang

De telescoopslang wordt gebruikt om het hoofdgedeelte te verbinden met de 2-in-1 vierkante borstel, de zachte borstel en het kierenmondstuk voor gecombineerd gebruik, zodat de borstels flexibel kunnen worden gebruikt voor het schoonmaken. De slang kan worden verlengd tot 50 cm, waardoor de gebruiker meer flexibiliteit heeft om hoeken schoon te maken.

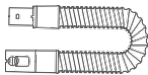

2.11 Voedingsadapter

De stroomadapter wordt aangesloten op de voeding en de T12 om op te laden.

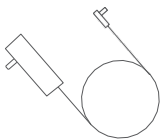

2.12 Oplaaddock

Het oplaaddock wordt gebruikt om de accessoires van het product op te bergen en de behuizing op te laden. Om op te laden, sluit u de voedingsadapter aan op het oplaaddock en plaatst u de machine in overeenstemming met de plaatsingspositie van de behuizing.

Voor zijwaarts opladen sluit u het stekkerbord aan op de basis van het oplaaddock.

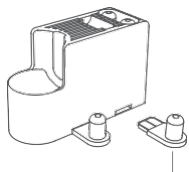

2.13 Muurbevestiging

De wandhouder wordt gebruikt om op te bergen en op te laden, zelfs als de metalen verlengbuis en de dweilborstel aangesloten zijn. De onderste interface van de muurbeugel kan worden aangesloten op de kierenzuigmond en de zachte borstel. Om de stofzuiger op te laden, sluit je de voedingsadapter aan op de muurbeugel en hang je het apparaat op volgens de plaatsingspositie.

Installeren

Het is noodzakelijk om de muurbevestiging met expansieschroeven op de muur te ponsen en te installeren. Controleer of uw paklijst dergelijke accessoires en schroeven bevat.

1. Bepaal de positie van het schroefgat: zet de muurbeugel rechtop en let op de positie van het bovenste schroefgat van de muurbeugel. Aanbevolen wordt een afstand van 130 cm vanaf de vloer. Bepaal gelijktijdig de positie van het onderste schroefgat van de muurbeugel.
2. Gebruik een boormachine (door de gebruiker geleverd) met een kop van 5 mm en bepaal vervolgens de positie van het boorgat.
3. Steek de uitzetpennen in de gaten, plaats de muurbeugel in de betreffende positie, draai de schroeven met een kruisschroevendraaier uit de gaten van de muurbeugel en schroef niet vast.
4. Stel de muurbeugel horizontaal en verticaal af en draai vervolgens de schroeven vast om de installatie van de muurbeugel te voltooien.
5. Klem de DC-stekker van de voedingsadapter in de onderste sleuf van de muurbeugel, draai en draai hem vast. Om de stofzuiger op te laden, sluit u de voedingsadapter aan op de voeding en plaatst u de stofzuiger op natuurlijke wijze van boven naar beneden in de muurbeugel.

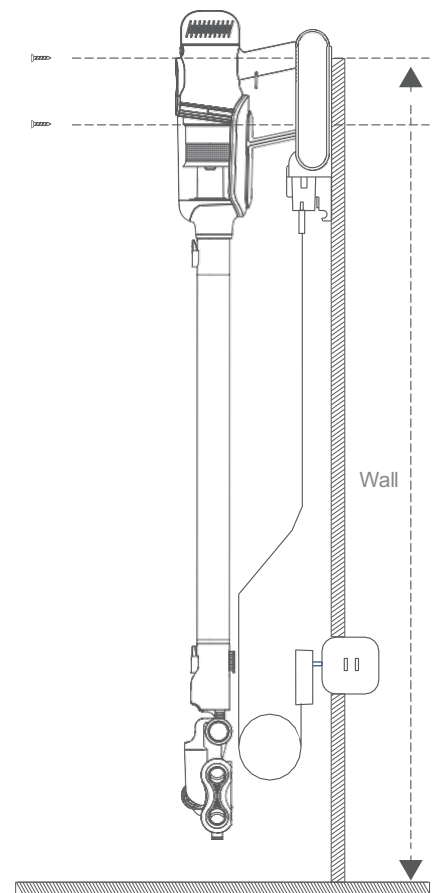

2.14 Muurbeugel

De muurbeugel wordt gebruikt om het product op te bergen na montage (met de metalen verlengbuis of de dweilborstel).

Hoe te installeren:

1. Installeer de muurbeugel aan de achterkant van de batterijcabine (Figuur 1).
2. Verwijder de zelfklevende folie op de achterkant van de beugel. (Figuur 2)
3. Houd de muurbeugel en de machine vast, houd de metalen verlengbuis van het hoofdgedeelte verticaal ten opzichte van de dweilborstel, plaats de beugel tegen de muur zodat de lijm op de beugel direct aan de muur kleeft, en druk stevig aan om de installatie te voltooien. (Afbeelding 3)

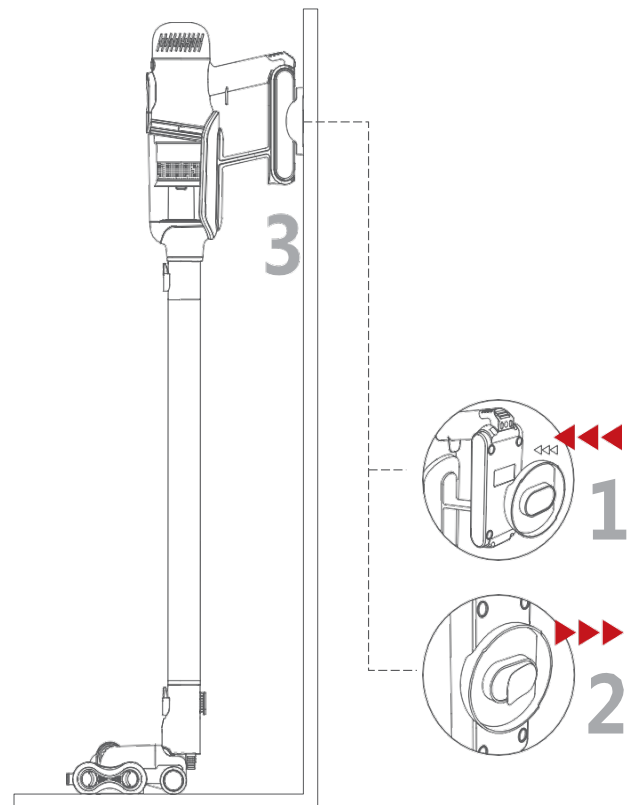

3. Bedieningsinstructies

Er zijn twee versies voor de Puppyoo T12-serie: OLED-display en LED-indicator. Voor de specifieke product- en accessoireconfiguratie is de paklijst doorslaggevend.

3.1 Inschakelen/uitschakelen

Inschakelen: de aan/uit-knop van het product bevindt zich aan de bovenkant van de stofzuiger. Druk de knop gedurende 1 seconde in en het product begint te werken.

Uitschakelen: houd de knop 1 seconde ingedrukt in de werkstand en het product stopt met werken.

Opmerkingen:

Na ontvangst van het apparaat wordt aangeraden het eerst op te laden voor een optimale gebruikservaring;

* Als het OLED-display aangeeft dat de batterij minder dan 20% in gebruik is, raden we u aan het apparaat op te laden.

* Als het laatste raster van het batterij-indicatielampje van de LED-indicatieversie knippert tijdens gebruik, moet u het apparaat opladen.

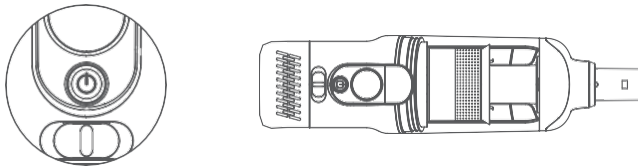

3.2 Modusomschakeling

Er zijn drie stofzuigmodi ingesteld voor het product: Max (M), Automatisch (A) en

Milieuvriendelijk (E). Gebruikers kunnen de modi wijzigen door de modusschakelaar aan de bovenkant van de stofzuiger te verschuiven. De stofzuiger kan worden gebruikt met alle borstelaccessoires.

Dweilmodus: houd de knop 3 seconden lang ingedrukt om de dweilmodus te activeren terwijl de stofzuiger is bevestigd aan de centrifugeborstel.

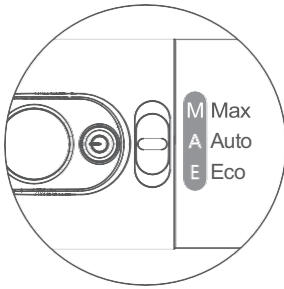

3.3 Bedieningsinstructies voor hoofdborstels

1. Installatie van de borstel

Sluit de metalen verlengbuis aan op de stofzuiger, sluit het ene uiteinde van de borstelknop aan op het klemgedeelte aan het andere uiteinde van de metalen verlengbuis, zorg voor een strakke installatie en hoor een klik om de installatie te voltooien. Verwijderen van de borstel: houd de gespverbinding van de borstel vast en trek de dweilborstel eruit terwijl u op de ontgrendelknop drukt.

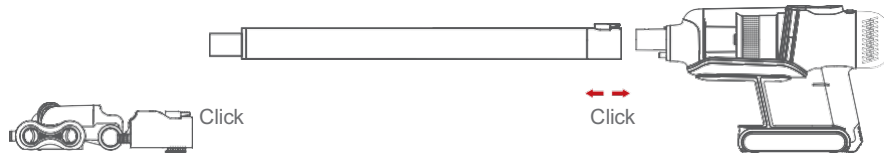

2. Reinigingsmodus van de hoofdborstel: sluit de dweilborstel aan en druk 1 seconde op de knop om de reinigingsmodus te starten. Deze is geschikt voor Milieuvriendelijk (E), Automatisch (A) of Max (M).

3. Reinigingsstand van de centrifuge dweilborstel:

① Zuig- + dweilstand: sluit de centrifuge dweilborstel aan en druk 1 seconde op de knop om de zuig- + dweilstand te starten. seconde ingedrukt om de stofzuig- en dweilstand te starten, zodat de vloer in één stap schoongemaakt kan worden. Geschikt voor Eco-friendly (E), Automatic (A) of Max (M).

Dweilmodus: sluit de centrifugeborstel aan en houd de knop 3 seconden lang ingedrukt om de dweilmodus te starten. om de dweilmodus te starten. In deze modus kan de vloer afzonderlijk droog/nat worden gedweild of kan de houten vloer in de was worden gezet.



Roterende dweilborstel

Reinigen van hardhouten vloeren, vloertegels, marmeren vloeren

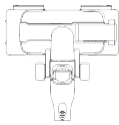

Gemotoriseerde dubbele borstelrol

Reinigen van hardhouten vloeren, vloertegels, tapijt, marmeren vloer

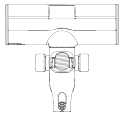

Zachte rolborstel

Reinigen van hardhouten vloeren, vloertegels en marmeren vloeren

Vorzorgsmaatregelen voor het gebruik van borstels:

1. Als de borstel verstopt raakt, maak deze dan onmiddellijk schoon.
2. Steek bij het demonteren geen vingers in de onderkant van de dweilborstel om te voorkomen dat u bekneld raakt.
3. Het maakt niet uit in welke modus de stofzuiger werkt, de centrifugerende dweilborstel draait met dezelfde snelheid.
4. Het hoofdgedeelte, de centrifugerende dweilborstel en andere borstels van het product ondersteunen de water absorberende functie niet. Absorbeer geen opgehoopt water op de vloer (zoals toilet, enz.) met het product om te voorkomen dat de machine beschadigd raakt door waterabsorptie.

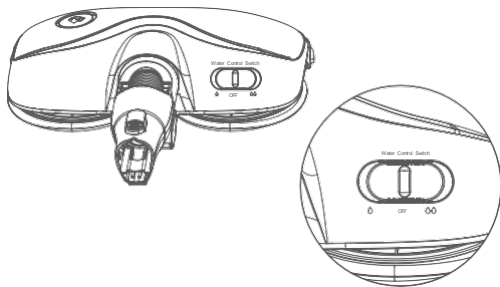
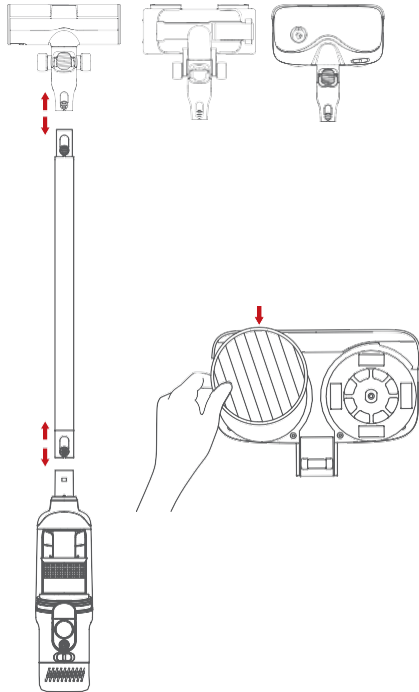

3.4 Bedieningsinstructies voor de zwenkborstel

1. Vul water in de watertank
Haal de stekker uit het waterreservoir en vul water in het waterreservoir met de maatbeker.
Let op: Doe schoon water in het waterreservoir. Voeg geen chemische reinigingsmiddelen of andere vloeistoffen toe.
2. Installeer de dweildoek
Let op: installeer of verwijder de mop niet wanneer de borstel draait.
3. Het watervolume aanpassen
Schuif de knop voor de watervolumeregeling naar de stand voor hoog of laag watervolume om het watervolume dat op de mops wordt geloosd aan te passen.
Stand hoog watervolume: schuif naar, deze stand wordt gebruikt om hardnekkige vlekken schoon te maken.
Schuif naar de stand Laag watervolume: deze stand wordt gebruikt voor het reinigen van houten vloeren of vloertegels.
Uit: schuif naar OFF om de waterafgifte te stoppen en de vloer kan worden gedweild of in de was worden gezet.

3.5 Bedieningsinstructies voor andere borstels

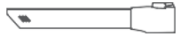

Licht spleetmondstuk

Reiniging van smalle ruimtes, kieren, venster-gleuven, lades, wand-hoeken en andere smalle en donkere plekken.

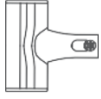

Gemotoriseerde matrasborstel

Oppervlaktereiniging van beddengoed, lakens, sofa's, autostoelen en andere stoffen.



2-in-1 vierkante borstel

Oppervlaktereiniging van bureaublad, tafel en andere grote oppervlakken, evenals gordijnrail, toetsenbord en andere onregelmatige voorwerpen.



Zachte veren borstel

Stofreiniging van kleding, stoffen en andere oppervlakken.



Spleetmondstuk

Reinigen van spleten, raamgroeven en andere smalle gebieden.

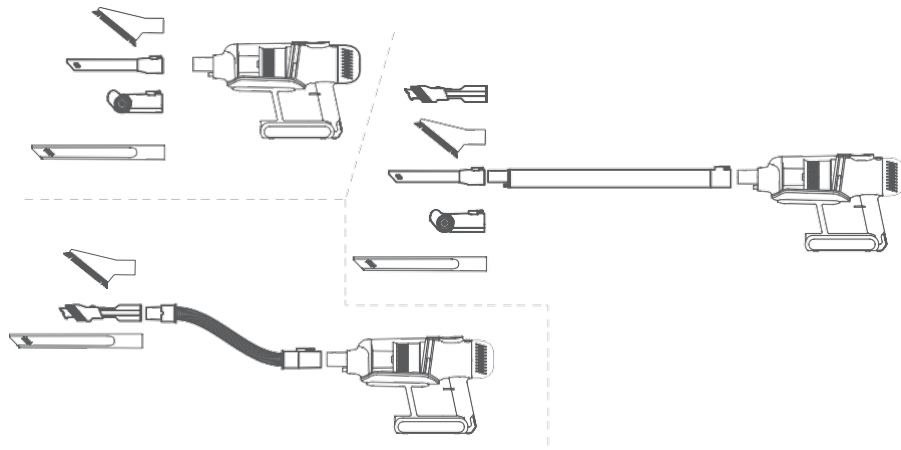

III. Instructies voor reiniging en onderhoud

1.1 Reiniging en onderhoud van het vacuüm

1. Houd met de hand vast, trek omhoog en verwijder het hele stofreservoir. Tussen de stofreservoir en het interieur van de stofzuiger zijn vooraf een paar magneten geplaatst voor een snelle installatie.

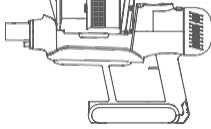

2. Til het stofreservoir op, trek aan de hendel van het filter om het hele filter te verwijderen.

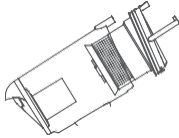

3. Giet het stof uit het stofreservoir.

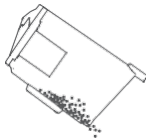

4. Het filter bestaat uit een cycloonfilter en een HEPA-luchtinlaatfilter. Het HEPA-luchtinlaatfilter kan worden verwijderd om te worden gereinigd.

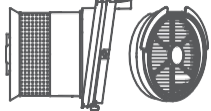

5. Er zit een circuit in het lichaam. Was het lichaam niet, maar maak het schoon met een doek.

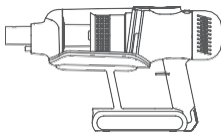

6. Het HEPA luchtuitlaatframe kan worden verwijderd door het te draaien, de HEPA luchtuitlaat is erin geplaatst en het HEPA filter kan eruit worden getrokken om te worden gereinigd. Het HEPA luchtuitlaatfilter moet ongeveer om de drie maanden worden gereinigd.

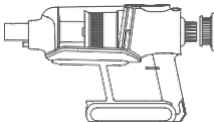

1. Om een normaal gebruik van het product te garanderen, moet u het onderdeel luchtinlaat filter na gebruik gedurende een bepaalde tijd (afhankelijk van de gebruiksomgeving en -frequentie) reinigen en onderhouden.
2. De stofreservoir en het cycloon filter zijn wasbaar. Droog ze na het wassen en houd het filter volledig droog voordat u het installeert, om het interne circuit niet te beschadigen. Het is niet nodig om het HEPA luchtuitlaatfilter te wassen. Klop het schoon zonder het te wassen.
3. Het product heeft geen water absorberende functie. Absorbeer geen opgehoopt water op de vloer (zoals toilet, enz.) met het product om te voorkomen dat het apparaat beschadigd raakt.

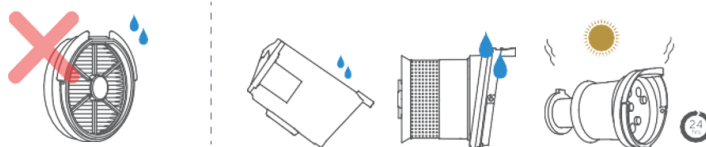

1.2 Onderhoud en instructies voor het opladen

Tips:

1. Het product is niet volledig opgeladen voor levering om de transportveiligheid te garanderen. Wanneer je het product ontvangt, is het aanbevolen om het product 4 uur op te laden voor normaal gebruik.
2. Het product zal automatisch de stroomtoevoer afsluiten ter bescherming nadat het volledig is opgeladen. Nadat de indicator voor volledig opladen ongeveer 10 seconden brandt, gaat de indicator voor opladen uit om de lichtomgeving binnenshuis te beschermen en wordt er geen lichtvervuiling gegenereerd.
3. Deze serie producten heeft drie oplaadmodi. U kunt de oplaadmodus selecteren volgens de configuratie van de paklijst voor het product dat u koopt.

1. **Plug-in opladen**
Sluit de voedingsadapter aan op het lichtnet en steek de DC-stekker in de laadpoort van de behuizing.

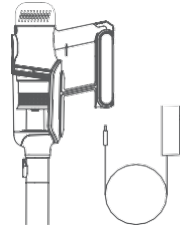

2. **Oplaaddock**
Sluit de voedingsadapter aan op het lichtnet, steek de DC-stekker in de laadpoort van het oplaaddock en plaats de stofzuiger in de sleuf van het oplaaddock.

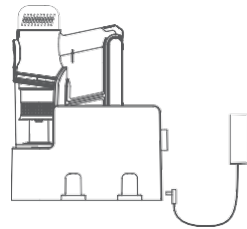

3. **Wandmontage**
Raadpleeg 2.13 voor de installatie van de muurbevestiging. Steek de DC-stekker van de voedingsadapter in de poortopening van de wandhouder, draai de stekker rond, sluit de voedingsadapter aan op het lichtnet en plaats de stofzuiger in de wandhouder om op te laden.

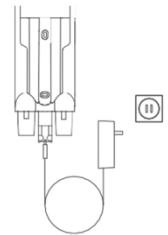
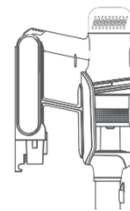

2. Reinigings- en onderhoudsinstructies voor borstels

De gebruiksaanwijzing is een algemene handleiding voor de T12-serie. De T12-serie omvat veel producten, zoals de T12 Plus Rinse, T12 Storm Rinse, T12 Pro Rinse, enz. De borstelconfiguratie varieert per model. De borstelconfiguratie verschilt per model. Voor de specifieke configuratie voor het model dat u hebt aangeschaft, is de paklijst doorslaggevend.

2.1 Reiniging en onderhoud van gemotoriseerde dubbele borstelwals

1. De gemotoriseerde dubbele borstelrol kan worden gereinigd door de as van de borstelrol vanaf de zijkant uit te trekken. Druk met duim en wijsvinger van buiten naar binnen op twee knoppen op de afdekplaat aan de zijkant en trek vervolgens aan de borstelas.

Draai tijdens de installatie de dweilborstel om, zet de onderkant van de dweilborstel omhoog en plaats vervolgens de dubbele rolborstel. Druk de eind kap terug en de clip zal automatisch terugveren en vastdraaien.

2. De borstel met dubbele rol bestaat uit een zachte rol en een koolborstelrol. Beide rollen kunnen van de eind kap worden verwijderd door ze te draaien, er is een gleuf aangebracht tussen de rol en de eindkap. Draai de behuizing van de roller in de juiste positie om de roller te installeren of te verwijderen.

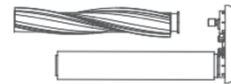
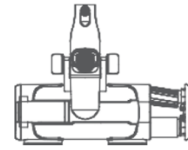

2.2 Reiniging en onderhoud van zachte rolborstel

Suggesties: maak de zachte rolborstel schoon nadat deze 4-5 keer is gebruikt voor het verzamelen van stof.

1. Trek aan de ontgrendelknop in de richting van de pijl en draai de zijklep van de borstel;
2. Trek de zachte rol uit het borstellichaam (let op: er kan stof uitvliegen wanneer u hem eruit trekt);
3. Verwijder haren, dierenharen of plastic wikkels op de zachte roller en verwijder het stof;
4. Ga omgekeerd te werk, plaats de zachte rol opnieuw in het borstellichaam en zorg ervoor dat hij goed op zijn plaats zit (u hoort een klik wanneer hij op zijn plaats zit).
5. In de holte van de zachte borstelrol bevindt zich een circuit. Deze kan voorzichtig met een doek worden afgeveegd.

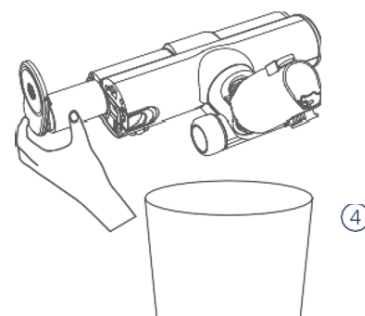
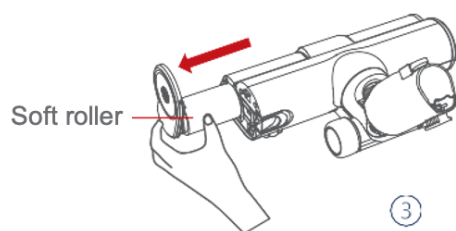
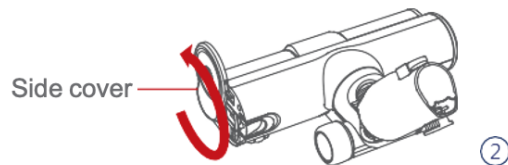
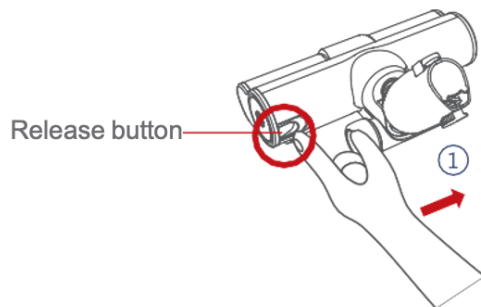

2.3 Reiniging en onderhoud van de zwenkborstel

1. De verbinding tussen de centrifugeborstel en de schoonmaakdoek is in de vorm van magische tape. Als de dweildoek vuil is, kan deze direct van de spinnerschijf worden gehaald, met water worden gewassen en worden gedroogd.
2. Water toevoegen aan de borstel: maak de rubberen stop voor het water vul gat aan de bovenkant van de borstel los, en vul schoon water en plaats vervolgens de rubberen stop.
3. Het vuil bij het mondstuk van de centrifugeborstel kan worden gereinigd met een haarborstel en het kan ook worden afgeveegd met een natte tissue als het erg vuil is.



2.4 Reiniging en onderhoud van de gemotoriseerde matrasborstel

1. Trek aan de ontgrendelknop in de richting van de pijl en draai de zijklep van de mijtenborstel.
2. Trek de borstelrol uit het borstellichaam (let op: een deel van het stof zal wegvliegen wanneer het eruit wordt getrokken);
3. Verwijder haren, dierenharen of stukjes haar die op de borstel zijn gewikkeld, en verwijder het stof;
4. Ga omgekeerd te werk, plaats de rolborstel opnieuw in het borstellichaam en controleer of hij goed op zijn plaats zit (u hoort een klik wanneer hij op zijn plaats zit).
5. In de holte van de elektrische mijtenborstel bevindt zich een circuit. Was hem niet, maar veeg hem voorzichtig af met een doek.

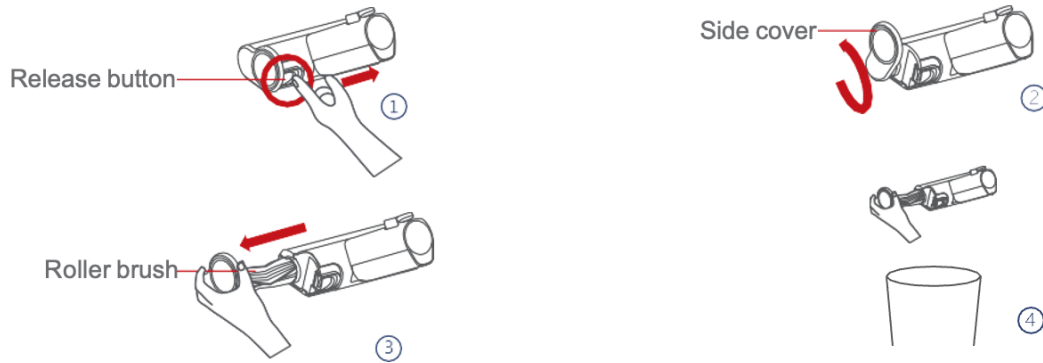

2.5 Reiniging en onderhoud van de verlichte spleetzuigmond

1. Het vuil op het mondstuk van de borstel kan worden gereinigd met een droge doek, en worden afgeveegd met een natte tissue als het erg vuil is.
2. Er bevindt zich een stroomkring bij de klikverbinding van de borstel. Niet wassen.

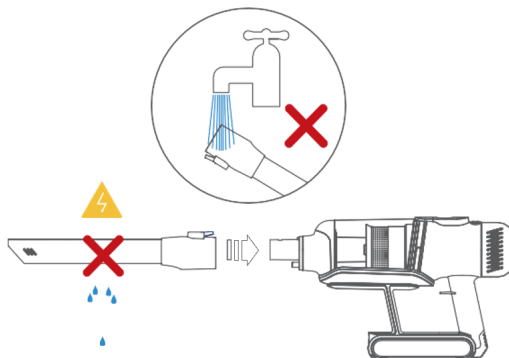

IV. Meest voorkomende problemen, oplossingen en instructies

Probleem	Mogelijke oorzaak	Oplossing
De stofzuiger werkt niet	<ol style="list-style-type: none"> 1. De batterij is bijna leeg 2. Het mondstuk van het product is geblokkeerd 	<ol style="list-style-type: none"> 1. Laad de stofzuiger op 2. Reinig de zuigmond van het product
De zuigkracht van de stofzuiger is zwak	<ol style="list-style-type: none"> 1. De stofreservoir en het HEPA-filter zijn gevuld met stof. 2. De borstel is verstopt door haar en andere voorwerpen 	<ol style="list-style-type: none"> 1. Reinig de stofreservoir en het HEPA filter 2. Reinig de borstel
Het apparaat wordt uitgeschakeld nadat de motor een abnormaal geluid heeft gemaakt	De hoofdborstel of de metalen verlengbuis zijn verstopt	<ol style="list-style-type: none"> 1. Reinig de verstopping in de hoofdborstel of metalen buis 2. Neem contact op met de serviceafdeling als het probleem zich nog steeds voordoet

Instructies voor LED-indicator versie

Het indicatielampje van de batterij met drie rasters knippert snel	De temperatuur van de laadomgeving is te hoog of te laag	Plaats het product op een plaats met een omgevingstemperatuur van 5-30°C om op te laden.
Het batterij-indicatielampje met drie rasters is uit nadat het 5 seconden snel heeft geknipperd.	<ol style="list-style-type: none"> 1. De originele voedingsadapter wordt niet gebruikt 2. Het product is geplaatst in een omgeving met hoge of lage temperatuur 	<ol style="list-style-type: none"> 1. Gebruik de originele voedingsadapter voor het opladen 2. Plaats het product op een plaats met een omgevingstemperatuur van 5-30°C
Het indicatielampje van de batterij met drie rasters is uit nadat het 2 seconden snel heeft geknipperd.	De dweilborstel of stofreservoir of luchtinlaat is geblokkeerd	Reinig de dweilborstel, de stofreservoir en de luchtinlaat filter

Instructies voor OLED-display versie

Het displayscherm toont een oplaadfout.	De temperatuur van de oplaadomgeving is te hoog of te laag	Verplaats het product naar een plaats met een omgevingstemperatuur van 5-30°C om op te laden
Het display toont een oplaadfout en het scherm is na 2 seconden zwart.	<ol style="list-style-type: none"> 1. De originele netadapter wordt niet gebruikt 2. Het product is geplaatst in een omgeving met hoge of lage temperatuur 	<ol style="list-style-type: none"> 1. Gebruik de originele voedingsadapter voor het opladen 2. Verplaats het product naar een plaats met een omgevingstemperatuur van 5-30°C
Het display is donker	<ol style="list-style-type: none"> 1. De batterij is leeg 2. Het product is geplaatst in een omgeving met een te hoge of te lage temperatuur 	<ol style="list-style-type: none"> 1. Gebruik de originele voedingsadapter voor het opladen 2. Verplaats het product naar een plaats met een omgevingstemperatuur van 5-30°C
Het display geeft aan dat de borstel vastzit	De borstel is geblokkeerd of zit vast	Maak de borstel schoon
Het scherm geeft aan dat het product kan worden gebruikt nadat het stofreservoir is geïnstalleerd	Het stofreservoir is niet geïnstalleerd	Installeer het stofreservoir en start de machine

V. RoHS Checklist

Component Name	Hazardous and Noxious Substances or Elements					
	Lead (Pb)	Mercury (Hg)	Cadmium (Cd)	Hexavalent chromium (CrVI)	Polybrominated biphenyls (PBB)	Polybrominated diphenyl ethers (PBDE)
Plastic	○	○	○	○	○	○
Motor	○	○	○	○	○	○
Circuit board	×	○	○	○	○	○
Cable	○	○	○	○	○	○
Metal part	×	○	○	○	○	○
battery	○	○	○	○	○	○

The table is prepared according to SJ/T 11364.

○ Indicates that the content of the hazardous substance in all homogeneous materials of the part is below the limit requirement specified in 2011/65/EU, 2015/863/EU.

×

Indicates that the hazardous substance is at least in a homogeneous material of the part exceeding the limit specified in 2011/65/EU, 2015/863/EU.



The product meets RoHS environmental protection requirements, and the hazardous substances contained in part of components cannot be substituted under the current international technical conditions.

The environment-friendly use period marked on the product refers to the safety period of hazardous substances or elements in the product which cannot be leaked in the normal service conditions.