

iRobot®

Roomba Combo™

Robotstofzuiger en dweilrobot
+ Clean Base™ automatische vuilafvoer

i5+

Gebruikersgids

Veiligheidsinformatie

Belangrijke veiligheidsinformatie

NL

Deze gebruikersgids bevat informatie voor gereguleerde model(len): RVD-Y1, ADJ-N1
Accumodel(len): ABL-D1, ABL-D1A, ABL-D2Ax, ABL-D2Bx (x = 1 of 2)

BEWAAR DEZE INSTRUCTIES

 **WAARSCHUWING:** als je een elektrisch apparaat gebruikt, moet je altijd basisvoorzorgsmaatregelen nemen, waaronder het volgende:

LEES ALLE INSTRUCTIES

 **WAARSCHUWING:** Lees de voorzorgsmaatregelen voor de veiligheid bij het instellen, gebruiken en onderhouden van de robot en volg deze op om het risico van letsel of beschadigen te verminderen.

Dit apparaat kan worden gebruikt door kinderen vanaf 8 jaar en ouder en door personen met lichamelijke, zintuiglijke of geestelijke beperkingen of weinig ervaring en kennis, mits ze onder toezicht staan of iemand ze heeft uitgelegd hoe het apparaat veilig kan worden gebruikt en ze de gevaren van het gebruik begrijpen. Kinderen mogen niet met het apparaat spelen. Laat kinderen alleen onder toezicht schoonmaak- en onderhoudswerkzaamheden uitvoeren.

 Dit is het waarschuwingssymbool voor de veiligheid. Het wordt gebruikt om te waarschuwen voor mogelijke gevaren van lichamelijk letsel. Volg alle veiligheidsinstructies op die na dit symbool worden vermeld, om mogelijk ernstig of dodelijk letsel te voorkomen.

 Risico van elektrische schok

 Apparatuur van klasse II

 Nominaal uitgangsvermogen, DC

 Lees de gebruikershandleiding

 Algemeen symbool voor recycling

 Brandgevaar

 Alleen voor gebruik binnenshuis

 Nominaal ingangsvermogen, DC

 Houd het apparaat buiten het bereik van kinderen

BFP Terugslagbeveiliging

 Afzonderlijke voedingseenheid

 Apparatuur van klasse III

 Nominaal ingangsvermogen, AC

WAARSCHUWING: geeft een gevaarlijke situatie aan die, indien deze situatie niet wordt vermeden, kan leiden tot de dood of ernstig letsel.

LET OP: geeft een gevaarlijke situatie aan die, indien deze situatie niet wordt vermeden, kan leiden tot licht of middelzwaar letsel.

KENNISGEVING: geeft een gevaarlijke situatie aan die, indien deze situatie niet wordt vermeden, kan leiden tot schade aan eigendommen.

ALGEMEEN



WAARSCHUWING



- Het product is geen speelgoed. Houd kleine kinderen en huisdieren in de gaten wanneer je robot aan het werk is.
- De robot en de Clean Base™ zijn niet bedoeld om op te zitten of te staan.
- Gebruik geen laders die niet zijn goedgekeurd. Het gebruik van een niet-goedgekeurde lader kan ertoe leiden dat de accu hitte of rook genereert, in brand vliegt of explodeert.
- De robot wordt geleverd met een netsnoer dat in jouw land is goedgekeurd en is ontworpen om alleen op een standaardstopcontact te worden aangesloten. Gebruik geen ander netsnoer. Neem voor een vervangend netsnoer contact op met de klantenservice om er zeker van te zijn dat je het juiste netsnoer voor jouw land kiest.
- Maak de robot of de Clean Base™ niet open. Er zitten geen onderdelen in waaraan de gebruiker onderhoud kan uitvoeren. Laat onderhoud uitvoeren door gekwalificeerd onderhoudspersoneel.
- Risico op een elektrische schok: gebruik de robot alleen binnenshuis op droge plaatsen.
- Bedien de robot of de Clean Base™ niet met natte handen.
- Bewaar en gebruik de robot alleen in ruimtes op kamertemperatuur.
- Als de schoon te maken kamer een balkon heeft, moet een fysieke barrière worden gebruikt om toegang tot het balkon te voorkomen en een veilige werking te garanderen.
- Maak de afgrondsensoren schoon om vuilophoping te voorkomen.
- Als in de schoon te maken ruimte apparatuur staat, zoals een fornuis, ventilator, elektrische kachel of luchtbevochtiger, verwijder je eerst de apparatuur voordat je de robot laat beginnen met schoonmaken. Er bestaat een risico op letsel, ongeval of storing als de robot in contact komt met en duwt tegen de apparatuur. Zorg ervoor dat de robot en het laadstation niet nat worden.
- Houd er rekening mee dat vloeren glad kunnen zijn nadat ze nat zijn schoongemaakt door de robot.



LET OP



- Gebruik de robot niet in ruimtes met open vloerstopcontacten.
- Gebruik dit apparaat niet om scherpe voorwerpen, glas of brandende of smelende voorwerpen op te ruimen.
- Houd er rekening mee dat de robot uit zichzelf voortbeweegt. Wees voorzichtig als je ergens loopt waar de robot aan het werk is om te voorkomen dat je erop gaat staan.
- Als het apparaat over een snoer rijdt en dit meetrekt, kunnen er voorwerpen van een tafel of plank worden getrokken. Voordat je dit apparaat gaat gebruiken, moet je voorwerpen, zoals kleding, losse papieren, koorden van jaloezieën of gordijnen, snoeren en breekbare voorwerpen opruimen. Doof kaarsen. Schakel elektrische kachels uit.
- Voer het vereiste onderhoud uit volgens de gebruikersgids om een veilige werking van de robot en de vuilafvoer te garanderen.
- Als je de robot op een verdieping met trappen gebruikt, verwijder dan eventuele rommel van de bovenste trede.
- Voer het vereiste onderhoud uit volgens de gebruikersgids om een veilige werking van de robot en het laadstation te garanderen.
- Als je de robot op een verdieping met trappen gebruikt, verwijder dan eventuele rommel van de bovenste trede.

KENNISGEVING

- Zorg ervoor dat de robot en de Clean Base niet nat worden.
- Plaats niets boven op de robot.
- Als de contacten van de lader niet schoon worden gehouden, kan dit ertoe leiden dat de robot de accu niet meer kan opladen.
- Voordat je de robot op een harde vloer gebruikt, moet je deze eerst op een klein gedeelte van de harde vloer testen om te controleren of de vloer geschikt is. Als je de robot gebruikt op een harde vloer die niet geschikt is, kan dit leiden tot schade aan de vloer. Neem contact op met de fabrikant van de harde vloer als je vragen hebt over geschiktheid.
- Als de contacten van de lader niet schoon worden gehouden, kan dit ertoe leiden dat de robot de accu niet meer kan opladen.
- Voordat je de robot over tapijt een vloerkleed' laat rijden, dien je er zeker van te zijn dat het tapijt of vloerkleed compatibel is met de dubbele rubberen borstels op je robot, ook wel bekend als roterende borstels. Als je de robot gebruikt op een tapijt of vloerkleed dat niet geschikt is, kan dit leiden tot schade aan het tapijt of vloerkleed. Neem contact op met de fabrikant van het tapijt of vloerkleed als je vragen hebt over compatibiliteit.

SCHOONMAAKPRODUCT



WAARSCHUWING



- Huishoudelijke schoonmaakproducten zijn veilig als ze worden gebruikt en opgeslagen volgens de instructies op het etiket. Zorg ervoor dat je altijd de aanwijzingen zorgvuldig leest en volgt.
- Gebruik uitsluitend goedgekeurde schoonmaakmiddelen die je kunt vinden op [answers.irobot.com/s/roomba-combo-cleanser](https://www.irobot.com/s/roomba-combo-cleanser).
- Raadpleeg voor waarschuwingen over schoonmaakmiddelen de buitenverpakking en de het etiket op de fles.



Buiten bereik van kinderen houden



Handen wassen na gebruik



Uit de buurt van de ogen houden. Als het product in contact met ogen komt, spoel die dan grondig met water

ACCU



WAARSCHUWING



- Je mag de accu niet openmaken, samendrukken, verhitten boven 80 °C of verbranden. Volg de instructies van de fabrikant.
- Zorg ervoor dat er geen kortsluiting in de accu ontstaat door metalen voorwerpen die in contact komen met de contactpunten van de accu of door de accu in water onder te dompelen. Stel accu's niet bloot aan mechanische schokken.
- Controleer regelmatig de accu op sporen van beschadiging of lekkage. Als de accu beschadigd is of lekt, moet je deze niet opladen en voorkomen dat de gelekte vloeistoffen in contact komen met huid of ogen. Als dit toch gebeurt, moet je de huid of ogen direct spoelen met ruim water en medische hulp inroepen. Stop de accu in een afgesloten plastic zak en recycle of gooi deze veilig weg volgens de plaatselijke milieuvorschriften, of breng de accu terug naar je plaatselijke erkende iRobot-servicecentrum voor verwijdering.

- Voor lithium-ionaccu's en producten die lithium-ionaccu's bevatten, gelden strenge transportvoorschriften. Als je dit product (met accu) moet opsturen voor reparatie, mee op reis neemt of om een andere reden vervoert, MOET je het gedeelte Probleemoplossing van de handleiding raadplegen of contact opnemen met de klantenservice voor instructies over het vervoer.



LET OP



- Houd toezicht op kinderen die de accu gebruiken. Roep onmiddellijk medische hulp in als iemand een accu of knoopcel heeft ingeslikt.

KENNISGEVING

- De accu moet uit de robot worden gehaald voordat de robot wordt gerecycled of vernietigd.
- Gebruik voor de beste resultaten alleen de iRobot lithium-ionaccu die bij de robot wordt geleverd.
- Gebruik geen niet-oplaadbare accu's. Gebruik alleen de oplaadbare accu die bij het product is geleverd. Als je de accu wilt vervangen, koop dan een identieke iRobot-accu of neem contact op met de klantenservice van iRobot voor alternatieve opties.
- Als je de robot voor langere tijd opbergt, moet je altijd eerst de accu opladen en uit de robot halen.

AUTOMATISCHE VUILAFVOER



WAARSCHUWING



- Gebruik het apparaat niet als het snoer of de stekker daarvan beschadigd is. Als het apparaat niet naar behoren functioneert, is gevallen of beschadigd, buiten heeft gestaan of in het water is gevallen, breng je het apparaat naar een servicecentrum.
- Koppel de robot altijd los van de vuilafvoer voordat je de robot schoonmaakt of onderhoud uitvoert.
- Gebruik de vuilafvoer niet als opstap.
- Steek geen voorwerpen in openingen. Gebruik het apparaat niet als er een opening is geblokkeerd. Zorg dat het apparaat vrij is van stof, pluïsjes, haar en alles wat de luchtstroom kan verminderen.
- Plaats geen vreemde voorwerpen binnen in de vuilafvoer en zorg dat het apparaat vrij is van stof en vuil.
- Om gevaren te voorkomen door onopzettelijk resetten van de thermische beveiliging, mag dit apparaat niet worden gevoed via een extern schakelapparaat zoals een timer, of worden aangesloten op een circuit dat door het nutsbedrijf regelmatig wordt in- en uitgeschakeld.
- Zorg ervoor dat er geen vloeistoffen op of in de vuilafvoer terechtkomen.
- Giet geen vloeistoffen in het apparaat en dompel het niet onder in water.
- Gebruik het apparaat niet buitenshuis of op natte oppervlakken.
- Sta niet toe dat het apparaat als speelgoed wordt gebruikt. Let goed op als dit apparaat door of in de buurt van kinderen wordt gebruikt.
- Gebruik het apparaat uitsluitend op de manier die is beschreven in deze handleiding.
- Haal voor je de stofafvoer gaat schoonmaken de stekker ervan uit het stopcontact om het risico van een elektrische schok te verkleinen.
- Houd de vuilafvoer en het netsnoer uit de buurt van hete oppervlakken.
- Haal de stekker van de vuilafvoer uit het stopcontact voordat je de afvoer schoonmaakt om het risico van een elektrische schok te verkleinen.
- Houd de vuilafvoer en het netsnoer uit de buurt van hete oppervlakken.

KENNISGEVING

- Het product mag niet worden gebruikt met een omvormer van welk type dan ook. Als je een omvormer gebruikt, vervalt onmiddellijk de garantie.
- Als je in een gebied woont waar vaak onweersbuien voorkomen, raden we je aan een extra overspanningsbeveiliging te gebruiken. Een overspanningsbeveiliging kan de vuilafvoer van de robot beveiligen tegen schade die kan ontstaan bij zware onweersbuien.
- Gebruik het apparaat niet zonder dat de stofzak en/of filters zijn geplaatst.



Dit symbool op de accu geeft aan dat de accu niet mag worden weggegooid in een vuilnisbak met niet-gescheiden huishoudelijk afval. Als eindgebruiker is het jouw verantwoordelijkheid om de afgedankte accu in je apparaat op een milieuvriendelijke manier te verwijderen. Je kunt dat als volgt doen:

- (1) lever het apparaat in bij de winkel waar je het hebt gekocht; of
- (2) lever het in bij een aangewezen inleverpunt.

De gescheiden inzameling en recycling van afgedankte accu's draagt bij aan het behoud van natuurlijke hulpbronnen en zorgt ervoor dat het afgedankte product wordt gerecycled op een manier die de menselijke gezondheid en het milieu beschermt. Neem voor meer informatie contact op met de gemeente of de winkel waar je het product hebt gekocht. Als je afgedankte accu's in de vuilnisbak gooit bij het ongesorteerde huisafval, kan dat mogelijk negatieve gevolgen hebben voor het milieu en de menselijke gezondheid omdat accu's schadelijke stoffen kunnen bevatten.

Informatie over de effecten van problematische stoffen van accu's in de afvalstroom is te vinden op de volgende webpagina:

<http://ec.europa.eu/environment/waste/batteries/>

Over de Roomba® robotstofzuiger

Bovenaanzicht

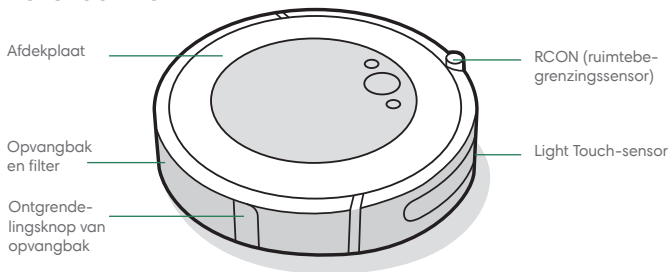

Onderaanzicht

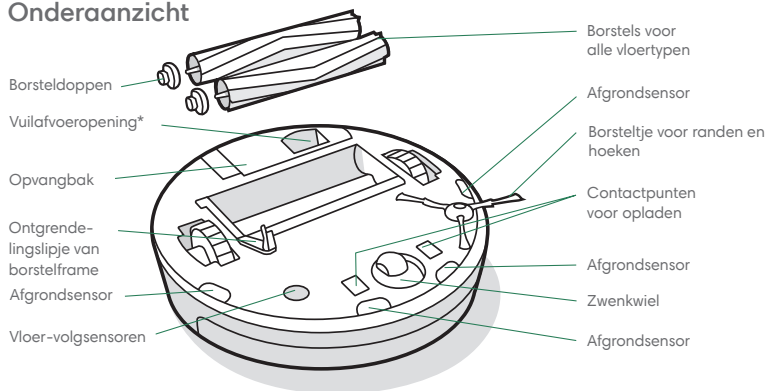

Knoppen en lampjes

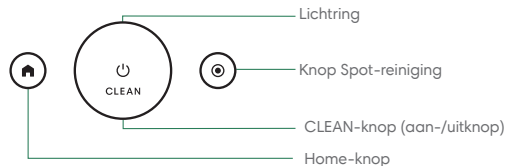

Over de Clean Base automatische vuilafvoer

Voor aanzicht

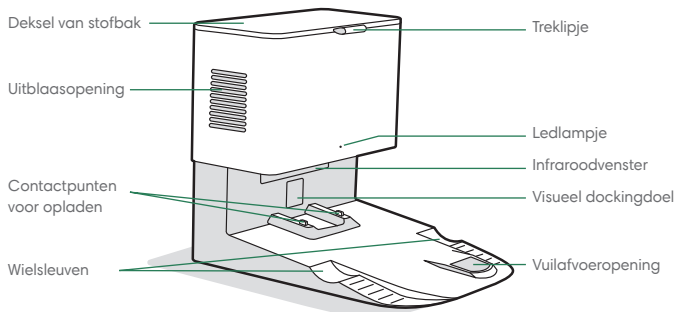

Achteraanzicht

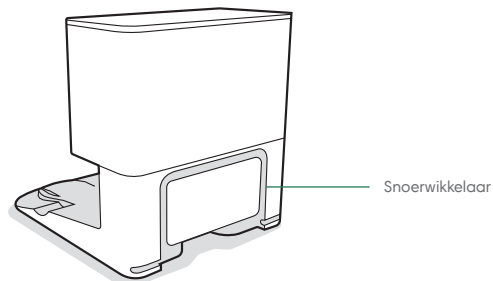

Bovenaanzicht

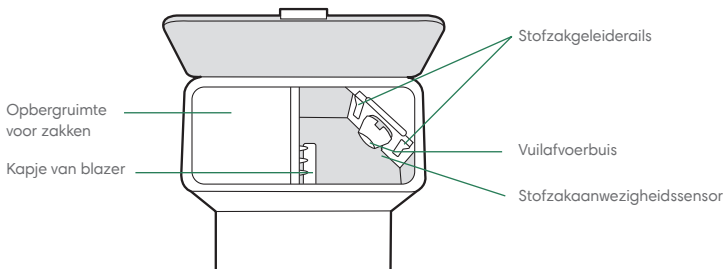

Onderaanzicht

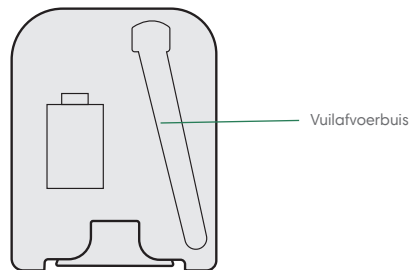

De Roomba robotstofzuiger gebruiken

Plaatsing van de Clean Base automatische vuilafvoer

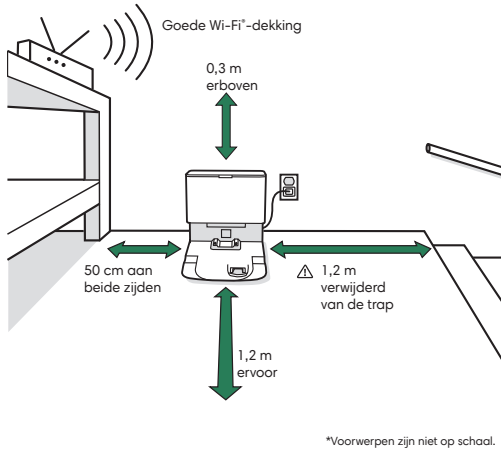

Opmerking: Plaats de Clean Base niet in direct zonlicht. Zorg ervoor dat het gebied rond het oplaadstation opgeruimd is, zodat het apparaat probleemloos zijn weg kan vinden.

WAARSCHUWING: Om te voorkomen dat de robot van de trap valt, moet je ervoor zorgen dat het laadstation minimaal 1,2 meter van de trap verwijderd is.

Download de iRobot Home-app en maak verbinding met Wi-Fi®

- Volg de stapsgewijze instructies om je Roomba robotstofzuiger in te stellen.
- Stel een automatische schoonmaakplanning in en pas je schoonmaakvoorkeuren aan.
- Maak smart maps om de robot te laten weten waar en wanneer hij moet schoonmaken.



Opladen



Witte lichtring tijdens het opladen

Continu wit: volledig opgeladen

Knipperend wit: bezig met opladen

Knipperend rood: bezig met opladen/
bijna leeg

- Plaats de robot op de Clean Base om de accu te activeren.
- Opmerking:** De robot is bij levering gedeeltelijk geladen, maar het is raadzaam om de robot 3 uur op te laden voordat je de eerste schoonmaaktaak start.
- Als de robot tussentijds moet worden opgeladen, keert hij terug naar de Clean Base. Zodra het voldoende is opgeladen, gaat de robot verder met de schoonmaaktaak op het punt waar het was gebleven.
- De robot verbruikt een kleine hoeveelheid energie als hij zich op de Clean Base bevindt. Het is mogelijk de robot nog minder energie te laten verbruiken als hij niet in gebruik is. In de iRobot Home-app vind je instructies en aanvullende informatie over de stand-by-modus met verminderd stroomverbruik.
- Als je de robot langere tijd wilt opbergen, schakel je de robot uit door deze van de Clean Base te halen en ingedrukt te houden gedurende 10 seconden. Bewaar de robot op een koele, droge plaats.

Schoonmaken

NL



Verwijder losliggende spullen van de vloer voordat deze wordt schoongemaakt. Gebruik je robot regelmatig om je vloeren in goede staat te houden.

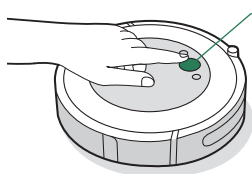

Je hoeft alleen op CLEAN te drukken

Tik op Start/Pause/Resume

Houd 3 seconden ingedrukt om een taak te beëindigen

- De robot zal je huis automatisch verkennen en schoonmaken. De robot keert terug naar de Clean Base aan het einde van een schoonmaaktak en telkens wanneer hij moet worden opgeladen.
- Om de robot terug te sturen naar de Clean Base, tik je op . Een blauw lichtringpatroon geeft aan dat de robot op zoek is naar de Clean Base.
- Als de robot een gebied met veel vuil detecteert, schakelt hij over naar de DirtDetect™-modus. In deze modus wordt meerdere keren door het gebied gegaan totdat de robot detecteert dat het gebied voldoende is schoongemaakt. De lichtring gaat dan blauw knipperen.
- Tik op  als je een spot-reiniging wilt uitvoeren op een bepaald gebied. De robot zal zich spiraalsgewijs naar buiten en vervolgens weer naar binnen bewegen binnen een gebied met een diameter van ongeveer 1 meter. De lichtring toont een blauwe spiraal.

Over de automatische vuilafvoer

Tijdens het schoonmaken keert de robot automatisch terug naar de vuilafvoer om zijn opvangbak te legen en om opgeladen te worden als dat nodig is.

Het ledlampje van de vuilafvoer gaat rood branden als er een nieuwe zak nodig is. Als er een verstopping wordt gedetecteerd, zal de vuilafvoer extra pogingen doen om de verstopping automatisch te verwijderen.



Opmerking: Als je de robot handmatig op de vuilafvoer plaatst, wordt hij niet automatisch geleegd. Gebruik in dat geval de iRobot Home-app of houd de knop 2-5 seconden ingedrukt.

Roomba Combo™ opvangbak

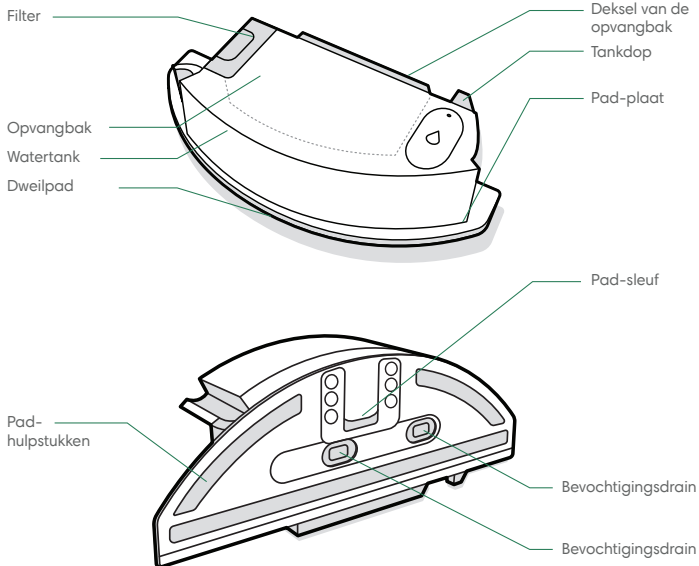

***** **Belangrijk:** Registreer je product in de iRobot Home-app en voltooi een kaartronde voordat je je Combo-opvangbak gebruikt. Zie de kaart *Je Combo-opvangbak activeren* voor instructies.

1 DE DWEILPAD PLAATSEN

Schuif de pad omlaag over de sleuf. Druk de pad op de plaat om de pad te bevestigen.

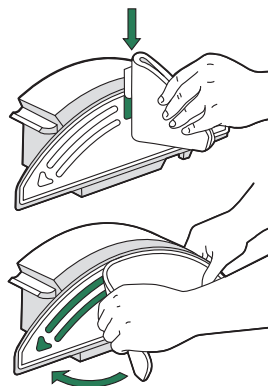

2 VUL DE OPVANGBAK

Vul de Combo-opvangbak met water. Je kunt ook een compatibel schoonmaakmiddel gebruiken. Compatibele schoonmaakmiddelen worden hier vermeld answers.irobot.com/s/roomba-combo-cleanser

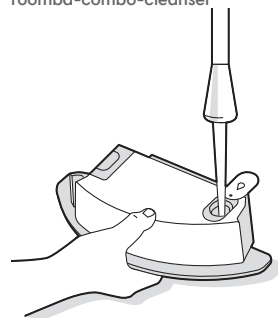

Opmerking: Het product begint met afvoeren zodra er water in de tank wordt geplaatst.

3 DE OPVANGBAKKEN VERWISSELEN

Verwijder de opvangbak uit de robot en plaats de Combo-opvangbak.

***** **Belangrijk:** Draai de robot niet om terwijl de Combo-opvangbak is geplaatst.

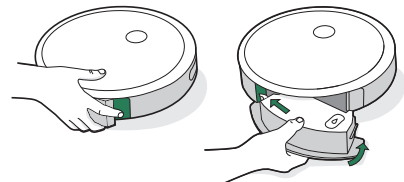

Verzorging en onderhoud

Instructies voor verzorging en onderhoud

Volg de procedures op de volgende pagina's om de robot optimaal te laten presteren.

Onderdeel	Onderhoudsfrequentie	Vervangingsfrequentie*
Stofzakken	-	Stofzakken moeten worden vervangen wanneer dit wordt aangegeven door het ledlampje of in de app
Contactpunten voor opladen Visueel dockingdoel	Eens per maand	-
Klep van blazer binnen in stofbak	Eens per maand (verwijder stof en vuil van de klep van de blazer)	-
Opvangbak	Was de opvangbak als dat nodig is	-
Filter	Eens per week schoonmaken (twee keer per week als je een huisdier hebt). Niet wassen	Eens per 2 maanden
Sensor voor volle opvangbak	Eens per 2 weken schoonmaken	
Voorste zwenkwiel	Eens per 2 weken schoonmaken	Eens per 12 maanden
Borsteltje voor randen en hoeken en borstels voor alle vloertypen	Eens per maand schoonmaken (twee keer per maand als je een huisdier hebt)	Eens per 12 maanden
Sensoren en contactpunten voor opladen	Een keer per maand schoonmaken	-
Dweilpad	Schoonmaken na een dweiltaak	Na 30 wasbeurten
Bevochtigingsdrain	Vervang indien vies of bij tekenen van slijtage	-



Opmerking: iRobot vervaardigt verscheidene vervangende onderdelen en accessoires. Als je een vervangend onderdeel denkt nodig te hebben, kun je contact opnemen met de klantenservice van iRobot voor meer informatie.

*Vervangingsfrequentie kan verschillen. Onderdelen moeten worden vervangen als er slijtage zichtbaar wordt.

De opvangbak legen

- 1 Druk op de ontgrendelingsknop van de opvangbak om de bak uit de robot te halen.

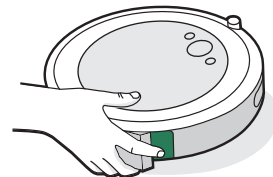

- 2 Open het deksel om de opvangbak leeg te maken.

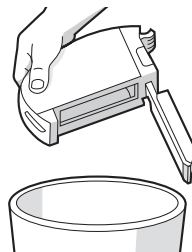

- 3 Plaats de opvangbak terug in de robot.

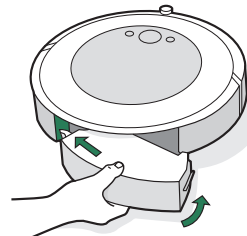

Filter schoonmaken

- 1 Haal de opvangbak uit de robot. Verwijder het filter door beide uiteinden vast te pakken en het filter uit de robot te trekken.

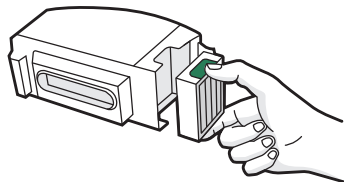

- 2 Verwijder vuil door het filter tegen de binnenkant van je vuilnisbak aan te tikken.



- 3 Plaats het filter terug met de geplooide grepen naar buiten gekeerd. Plaats de opvangbak terug in de robot.

 **Belangrijk:** De robot werkt niet als het filter niet correct is geplaatst. Vervang het filter elke twee maanden.

Sensoren voor volle opvangbak schoonmaken

- 1 Haal de opvangbak uit de robot en maak deze leeg.



- 2 Veeg de sensoren binnenin schoon met een schone, droge doek.

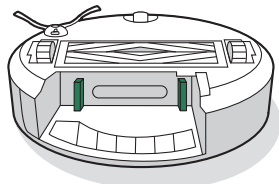

- 3 Veeg het deksel van de opvangbak schoon met een schone, droge doek.

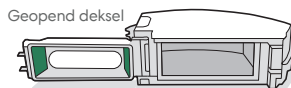

De opvangbak met water schoonmaken

 **Belangrijk:** Spoel het filter niet schoon. Verwijder het filter voordat je de opvangbak schoonspoelt.

- 1 Ontgrendel de opvangbak, verwijder het filter en open het deksel van de opvangbak.

- 2 Spoel de opvangbak uit met warm water.

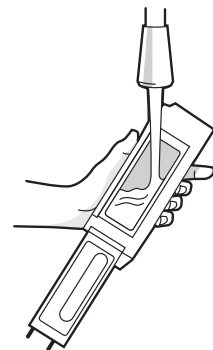

 **Opmerking:** De opvangbak is niet vaatwasmachinebestendig.

- 3 Zorg ervoor dat de opvangbak volledig droog is. Plaats het filter en de opvangbak weer in de robot.

Borsteltje voor randen en hoeken schoonmaken

- 1** Gebruik een kleine schroevendraaier om de schroef los te draaien waarmee de zijborstel voor hoeken en randen op zijn plaats wordt gehouden.
- 2** Verwijder het borsteltje voor randen en hoeken door eraan te trekken. Verwijder alle haren en vuil en plaats de borstel vervolgens terug.

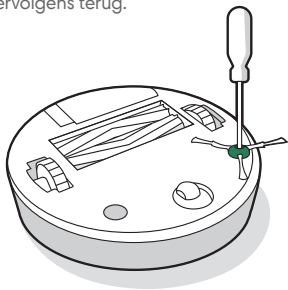

Het voorste zwenkwiel schoonmaken

- 1** Verwijder de voorwielmodule door deze met enige kracht uit de robot te trekken.

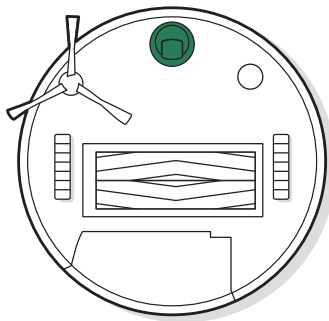

- *** **Belangrijk:** Een met haar en vuil aangekoekt voorwiel kan de vloer beschadigen. Als het wiel niet vrij draait nadat je het hebt schoongemaakt, moet je contact opnemen met de klantenservice.

- 2** Trek met kracht aan het wiel om het uit de behuizing te trekken.

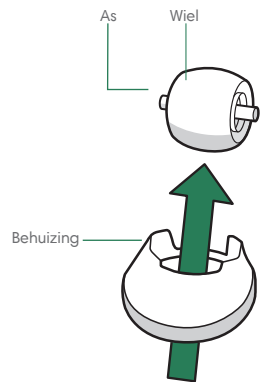

- 3** Verwijder vuil binnen in de uitsparing voor het wiel.
- 4** Plaats vervolgens alle onderdelen terug. Zorg ervoor dat het wiel vastklikt.

De borstels voor alle vloertypen schoonmaken

- 1 Knijp in het ontgrendelingslipje van het borstelframe, til het lipje op en verwijder alle eventuele blokkades.

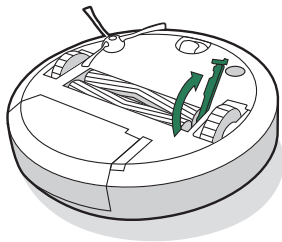

- 2 Haal de borstels uit de robot. Haal de borsteldoppen van de uiteinden van de borstels. Verwijder haren, stof of ander vuil dat zich onder de doppen heeft opgehoopt. Plaats de borsteldoppen terug.

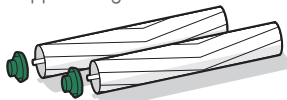

- 3 Verwijder haar en vuil van de vierkante en zeshoekige plastic pinnen aan de andere kant van de borstels.

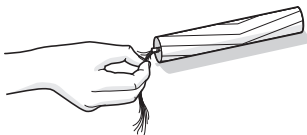

- 4 Haal de opvangbak uit de robot en verwijder eventueel vuil uit de stofafzuigroute.

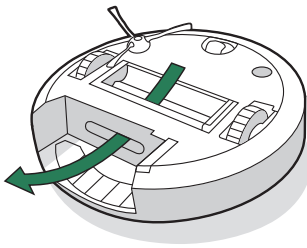

- 5 Plaats de borstels weer in de robot. Zorg ervoor dat de vorm van de borstelpinnen overeenkomt met de vorm van de borstelpictogrammen in de schoonmaakkopmodule

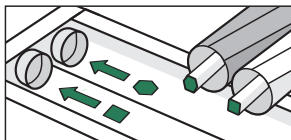

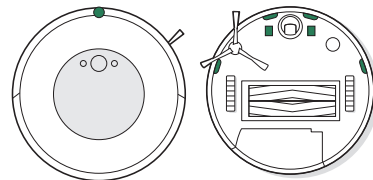

Het schoonmaken van de sensoren van het visuele dockingdoel, het IR-venster en de contactpunten voor opladen

- 1 Veeg de sensoren en contactpunten voor opladen met een zachte, droge doek schoon. Je kunt ook een pad van melamineschuim gebruiken om opgehoopt vuil op de robot en de contactpunten voor opladen van de Clean Base te verwijderen.

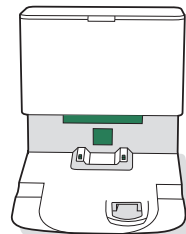

- 2 Inspecteer het visuele dockingdoel, het IR-venster en de contactpunten voor opladen op stof en vuil. Veeg indien nodig schoon met een schone, droge doek.



-  **Belangrijk:** Spuit geen schoonmaakmiddel of water rechtstreeks op de sensoren of in de sensoropeningen.

Stof en vuil van de klep van de blazer verwijderen

Inspecteer het kapje van de blazer op pluisjes en ander opgehoopt vuil en veeg het kapje schoon met een schone, droge doek.

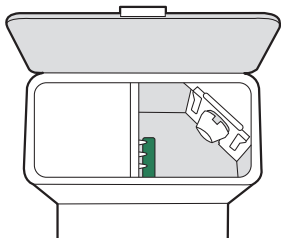

De stofzak vervangen

1 Til het deksel van de stofbak op.

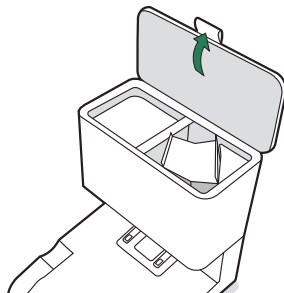

2 Trek de kunststof kaart omhoog om de zak uit de stofbak te halen.

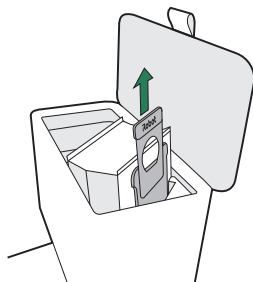

Opmerking: Hierdoor wordt de zak afgesloten zodat stof en vuil niet kunnen ontsnappen.

3 Gooi de gebruikte zak weg.

4 Plaats een nieuwe zak door de kunststof kaart ervan in de geleiderails te schuiven

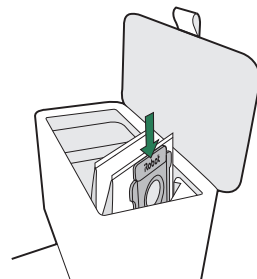

5 Druk op het deksel om ervoor te zorgen dat de stofbak volledig gesloten is.

Opmerking: Om je robot en de automatische vuilafvoer optimaal te laten functioneren, moet je het filter van de robot schoonmaken of vervangen wanneer dat nodig is.

De deuilpad schoonmaken

MET DE HAND WASSEN

Was de pad grondig met warm water.

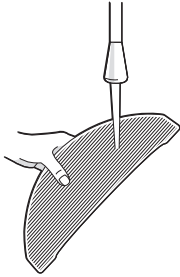

WASMACHINE

Was met een warm programma en laat vervolgens aan de lucht drogen. Niet in de droger. Niet wassen samen met kwetsbare weefsels.

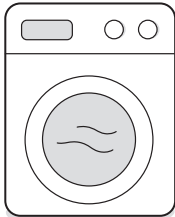

De bevochtigingsdrain vervangen

- 1 Verwijder de pad-plaat

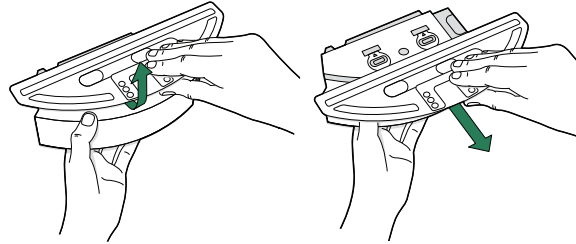

- 2 Verwijder de bevochtigingsdrain door aan het rubberen lipje aan de zijkant te trekken.

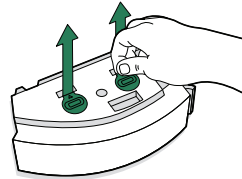

- 3 Plaats een nieuwe bevochtigingsdrain en druk deze stevig op zijn plaats om een goede afdichting te creëren en lekken te voorkomen.

- 4 Plaats de pad-plaat terug

Problemen oplossen

Automatische vuilafvoer

Als er iets mis is, geeft de vuilafvoer dat zelf aan via een ledlampje op de voorkant van de stofbak en ook in de iRobot Home-app.

Ledlampje	Algemeen probleem	Hoe te verhelpen
Brandt constant rood	Stofzak is vol of ontbreekt	<ol style="list-style-type: none">1. Plaats een nieuwe zak als de oude vol is of als de zak ontbreekt.2. Controleer of de zak goed is geplaatst.3. Als het probleem blijft bestaan, verwijder je alle stof en vuil uit de openingen aan de onderkant van de robot en de vuilafvoer.
Knippert rood	Er is een lek of een verstopping in het stofafzuigpad van het laadstation	<ol style="list-style-type: none">1. Zorg ervoor dat het deksel van de stofbak is aangedrukt en goed dicht zit. Houd de CLEAN-knop op de robot 2 tot 5 seconden ingedrukt om de opvangbak handmatig te legen.2. Verwijder alle stof en vuil uit de openingen aan de onderkant van de robot en de vuilafvoer.3. Trek de stekker van de vuilafvoer uit het stopcontact. Plaats de vuilafvoer op zijn kant en inspecteer de vuilafvoerbuïs op stof en vuil. Haal indien nodig de buïs uit het apparaat om stof en vuil te verwijderen.

Dit product is uitgerust met een thermische beveiliging die is ontworpen om te beschermen tegen schade door oververhitting. Als de beveiliging in werking is, stopt de motor. Als dit gebeurt, ontkoppelt je de eenheid, laat je deze 30 minuten afkoelen, verwijder je eventuele obstakels uit de afzuigopening en de afzuigbuis en sluit je de eenheid weer aan.

Robot

Je robot geeft aan als er iets mis is: er klinkt een waarschuwingsgeluid en de lichtring gaat rood branden. Druk op CLEAN voor details. Meer ondersteuning en instructievideo's zijn beschikbaar in de iRobot Home-app.

Als je niet zeker weet of de robot klaar of gepauzeerd is, raadpleeg je de iRobot Home-app om de status te controleren.

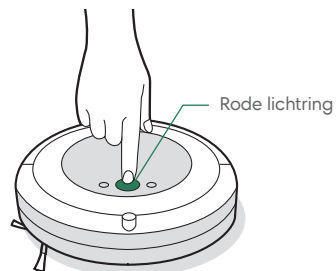

Accu bijna leeg. Laad hem op.

Veilige omgang met en vervoer van de accu

Gebruik voor de beste resultaten alleen de iRobot lithium-ionaccu die bij de robot wordt geleverd.



WAARSCHUWING: Voor lithium-ionaccu's en producten die lithium-ionaccu's bevatten, gelden strenge transportvoorschriften. Als je dit product moet opsturen voor reparatie, mee op reis neemt of om een andere reden vervoert, MOET je de onderstaande instructies volgen.

- De accu MOET vóór verzending zijn uitgeschakeld.
- Schakel de accu uit door de robot van de Clean Base te halen en  ingedrukt te houden gedurende 10 seconden. Alle lampjes gaan uit.
- Verpak de robot goed voordat je deze verzendt.
- Als je meer hulp nodig hebt, kun je contact opnemen met ons klantenserviceteam of naar global.irobot.com gaan.

Informatie over regelgeving



Hierbij verklaart iRobot Corporation dat dit robotstofzuigermodel RVD-Y1 voldoet aan de Europese richtlijn voor radioapparatuur 2014/53/EU. De volledige tekst van de EU-conformiteitsverklaring is beschikbaar op het volgende internetadres: www.irobot.com/compliance.



Hierbij verklaart iRobot Corporation dat dit robotstofzuigermodel RVD-Y1 voldoet aan de Europese richtlijn voor radioapparatuur 2017. De volledige tekst van de UKCA-conformiteitsverklaring is beschikbaar op het volgende internetadres: www.irobot.com/compliance.

Een rapport met chemische informatie en een lijst met SVHC's (zeer zorgwekkende stoffen) conform EU-verordening EU 1907/2006 is beschikbaar op het volgende internetadres: www.irobot.com/compliance.

Deze robotstofzuiger, model RVD-Y1, bevat de Sundial-radiomodule model: AXF-Y1. Deze robotstofzuiger, model RVD-Y1, werkt in de WLAN 2,4 GHz-band. De 2,4 GHz-band is beperkt tot werking tussen 2412 MHz en 2472 MHz met een maximaal EIRP-uitgangsvermogen van 19,1 dBm (81,28 mW) bij 2442 MHz.



Dit symbool op het product geeft aan dat het apparaat niet mag worden weggegooid in een vuilnisbak met ongesorteerd huishoudelijk afval. Als eindgebruiker is het jouw verantwoordelijkheid om het afgedankte apparaat op een milieuvriendelijke manier af te voeren. Je kunt dat als volgt doen:

- (1) lever het apparaat in bij de winkel waar je het hebt gekocht; of
- (2) lever het in bij een aangewezen inleverpunt.

Als je dit product niet in de vuilnisbak gooit, maar inlevert voor recycling en vernietiging, draagt dat bij aan het behoud van waardevolle natuurlijke hulpbronnen en voorkom je mogelijke negatieve effecten voor de volksgezondheid en het milieu die zouden kunnen ontstaan als dit apparaat bij het gewone huisvuil terecht komt. Neem contact op met de gemeente voor meer informatie en een lijst met aangewezen inleverpunten voor klein chemisch afval. Mogelijk worden er op basis van de wetgeving in je land sancties opgelegd voor het onjuist behandelen van dit soort afval. Meer informatie is te vinden op de volgende internetpagina: https://ec.europa.eu/environment/topics/waste-and-recycling/waste-electrical-and-electronic-equipment-weee_en

Zorg dat jouw iRobot-product aan het eind van zijn levensduur verantwoord wordt gerecycled volgens de lokale voorschriften. Hieronder volgt een lijst van de WEEE-recyclingorganisaties die door iRobot zijn gecontracteerd op het moment van productverkoop.

Locatie	Organisatie	URL
Oostenrijk	UFH	http://www.elektro-ade.at/elektrogeraete-sammeln/liste-der-sammelstoesterreich/
België	Recupel	https://www.recupel.be/en/where-to-go/?search-collectionPoints=&categories=1%2C2%2C3%2C4#
Duitsland	Zentek	https://www.ear-system.de/ear-verzeichnis/sammel-und-ruecknahmestback
Denemarken	Elretul	https://www.dpa-system.dk/DPAApplications/DPADB.aspx?wf=CollectionPointSearch.as
Spanje	Ecotic	https://punto-limpio.info/
Frankrijk	Eco-systemes	https://www.eco-systemes.fr/france
Ierland	WEEE Ireland	http://www.weeireland.ie/household-recycling/where-can-i-recycle/
Nederland	Wecycle	https://www.watismijnapparaatwaard.nl/
Zweden	El-Kretsen	https://www.sopor.nu/sortera-ätervinn/
Verenigd Koninkrijk	Repic	http://www.responsible-recycling.co.uk/contact-us/find-your-local-recy

Adres producent: iRobot Corporation, 8 Crosby Drive, Bedford MA 01730, VS

©2023 iRobot Corporation, 8 Crosby Drive, Bedford, MA 01730 VS. Alle rechten voorbehouden. iRobot is een geregistreerd handelsmerk van iRobot Corporation. Roomba robotstofzuiger, Clean Base en Dirt Detect zijn handelsmerken van iRobot Corporation. Wi-Fi en het Wi-Fi-Logo zijn geregistreerde handelsmerken van Wi-Fi Alliance. Apple en App Store zijn handelsmerken van Apple, Inc., geregistreerd in de Verenigde Staten en andere landen. Google Play is een handelsmerk van Google LLC.

iRobot-klantenservice

Verenigde Staten en Canada

Heb je vragen of opmerkingen over de vuilafvoer, neem dan contact op met iRobot voordat je contact opneemt met een detailhandelaar.

Ga eerst naar global.irobot.com voor ondersteuningstips, veelgestelde vragen en informatie over accessoires. Deze informatie kun je ook vinden in de iRobot Home-app. Heb je meer hulp nodig, bel dan een medewerker van ons klantenserviceteam in de Verenigde Staten op (877) 855-8593.

Openingstijden van de klantenservice van iRobot in de Verenigde Staten

Maandag t/m vrijdag van 9:00 tot 21:00 uur plaatselijke tijd

Zaterdag en zondag van 9:00 tot 18:00 uur plaatselijke tijd

Buiten de Verenigde Staten en Canada

Ga naar global.irobot.com voor:

Meer informatie over iRobot in jouw land

Tips en trucs om de prestaties van je product te verbeteren

Antwoorden op je vragen

Neem contact op met het plaatselijke ondersteuningscentrum