

Robert Bosch GmbH
Power Tools Division
70764 Leinfelden-Echterdingen
GERMANY

www.bosch-pt.com

1 609 92A 10G (2015.01) PS / 195 EURO



1 609 92A 10G

Cutter



BOSCH

de	Originalbetriebsanleitung	ru	Оригинальное руководство по эксплуатации
en	Original instructions	uk	Оригінальна інструкція з експлуатації
fr	Notice originale	kk	Пайдалану нұсқаулығының түпнұсқасы
es	Manual original	ro	Instrucțiuni originale
pt	Manual original	bg	Оригинална инструкция
it	Istruzioni originali	mk	Оригинално упатство за работа
nl	Oorspronkelijke gebruiksaanwijzing	sr	Originalno uputstvo za rad
da	Original brugsanvisning	sl	Izvirna navodila
sv	Bruksanvisning i original	hr	Originalne upute za rad
no	Original driftsinstruks	et	Algupärane kasutusjuhend
fi	Alkuperäiset ohjeet	lv	Instrukcijas oriģinālvalodā
el	Πρωτότυπο οδηγιών χρήσης	lt	Originali instrukcija
tr	Orijinal işletme talimatı	ar	التشغيل الأصلية
pl	Instrukcja oryginalna		تعليمات
cs	Původní návod k používání		
sk	Pôvodný návod na použitie		
hu	Eredeti használati utasítás		



**2 |**

Deutsch	Seite	9
English	Page	16
Français	Page	23
Español	Página	30
Português	Página	37
Italiano	Pagina	43
Nederlands	Pagina	49
Dansk	Side	55
Svenska	Sida	60
Norsk	Side	66
Suomi	Sivu	71
Ελληνικά	Σελίδα	77
Türkçe	Sayfa	83
Polski	Strona	91
Česky	Strana	97



Slovensky	Strana 103
Magyar	Oldal 109
Русский	Страница 115
Українська	Сторінка 122
Қазақша	Бет 128
Română	Pagina 134
Български	Страница 141
Македонски	Страна 147
Srpski	Strana 153
Slovensko	Stran 158
Hrvatski	Stranica 164
Eesti	Lehekülg 170
Latviešu	Lappuse 176
Lietuviškai	Puslapis 183
عربي	صفحة 194

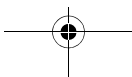
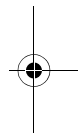
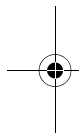

4 |

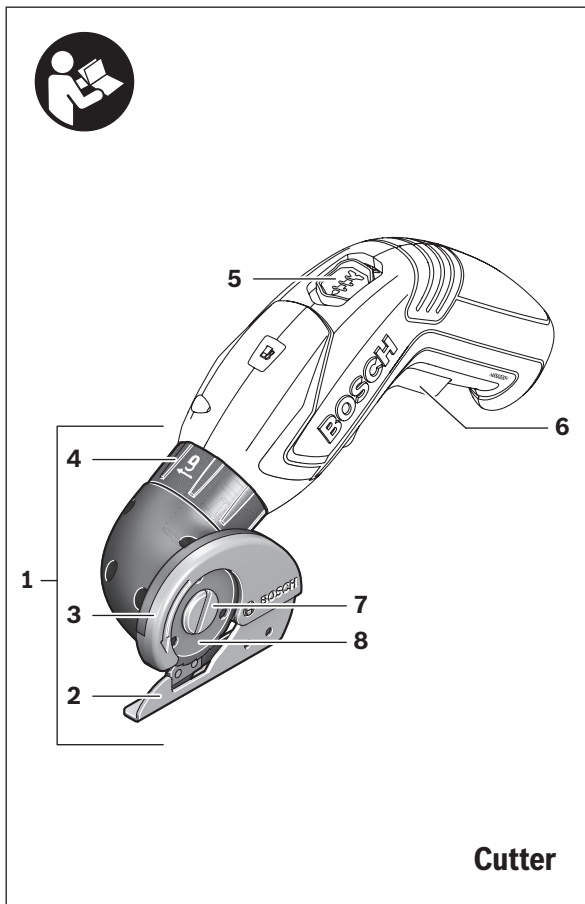

1 609 92A 10G | (29.1.15)

Bosch Power Tools

A1

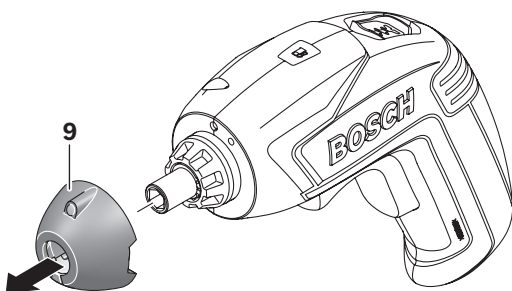

A2

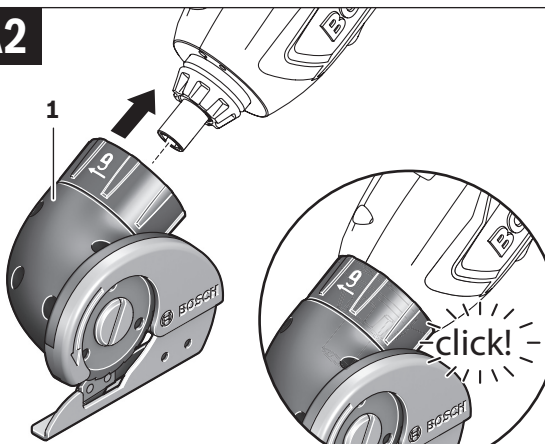

6 |

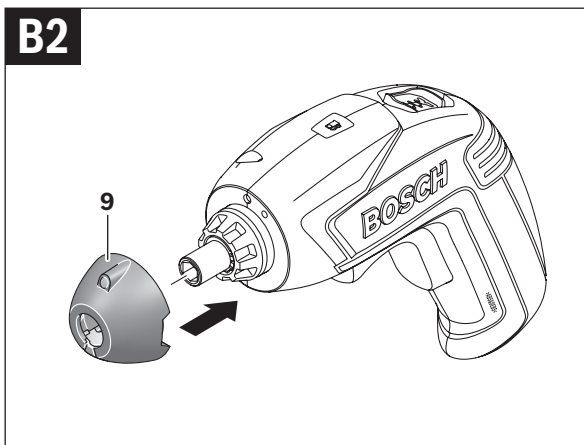
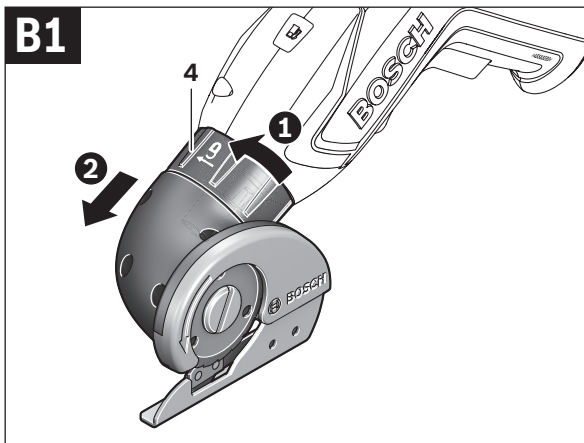

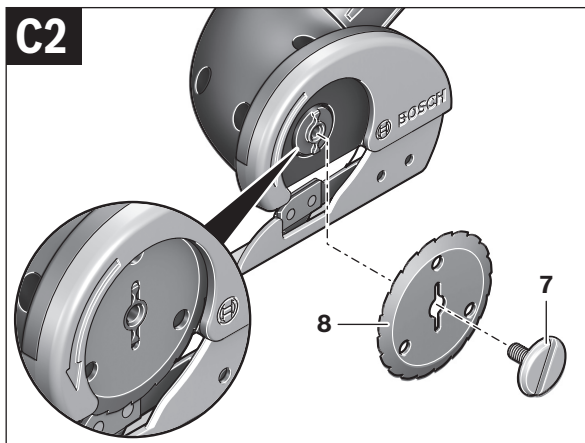
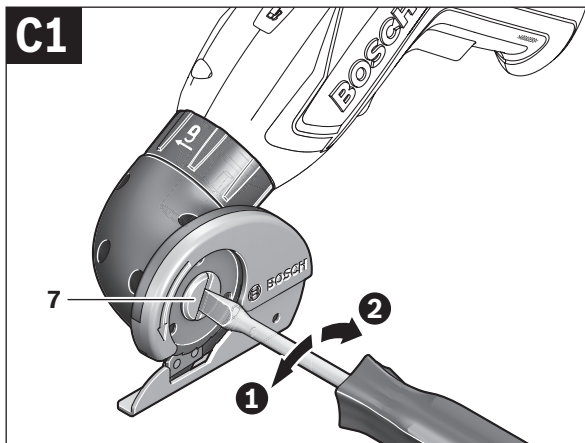

8 |

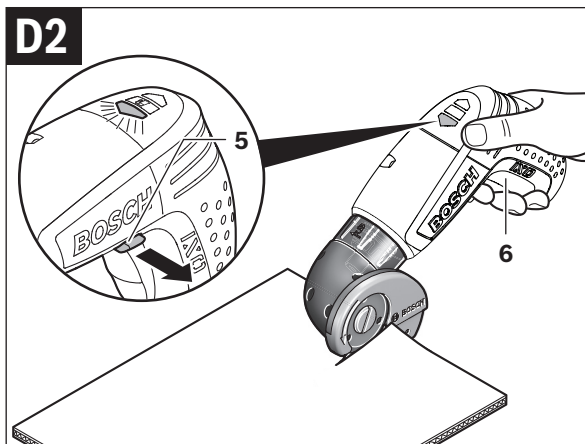
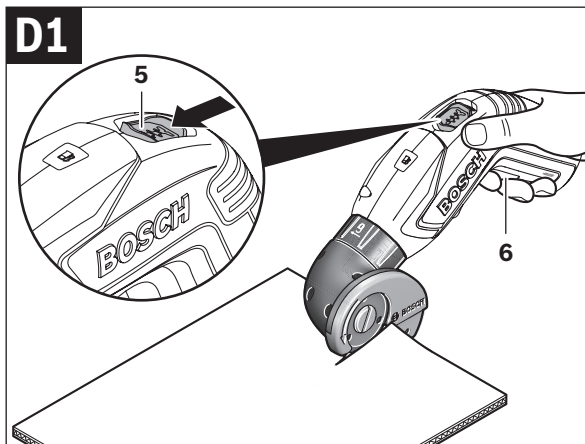

Deutsch

Sicherheitshinweise

Allgemeine Sicherheitshinweise



Lesen Sie alle dem Schneidaufsatz und dem verwendeten Elektrowerkzeug beigefügten Warnhinweise und Anweisungen. Versäumnisse bei der Einhaltung der Sicherheitshinweise und Anweisungen können elektrischen Schlag, Brand und/oder schwere Verletzungen verursachen.

Bewahren Sie alle Sicherheitshinweise und Anweisungen für die Zukunft auf.

Sicherheitshinweise für Schrauber mit Schneidaufsatz

- ▶ **Bringen Sie vor allen Arbeiten am Schrauber mit Schneidaufsatz (z. B. Wartung, Werkzeugwechsel etc.) sowie bei dessen Transport und Aufbewahrung den Drehrichtungsumschalter in Mittelstellung.** Bei unbeabsichtigtem Betätigen des Ein-/Ausschalters besteht Verletzungsgefahr.
- ▶ **Halten Sie Schneidwerkzeuge scharf und sauber.** Sorgfältig gepflegte Schneidwerkzeuge mit scharfen Schneidkanten verklemmen sich weniger und sind leichter zu führen.
- ▶ **Die zum Schneidaufsatz gehörende Schutzhaube darf nicht defekt sein.** Die Schutzhaube soll die Bedienperson vor zufälligem Kontakt mit dem Schneidmesser schützen.
- ▶ **Bearbeiten Sie kein asbesthaltiges Material.** Asbest gilt als krebserregend.
- ▶ **Achten Sie beim Schneiden auf spannungsführende Leitungen.** Es besteht die Gefahr eines elektrischen Schlags.
- ▶ **Führen Sie beim Schneiden niemals die Hand vor dem Messer.** Es besteht Verletzungsgefahr.
- ▶ **Vermeiden Sie ein versehentliches Einschalten.** Das Tragen des Elektrowerkzeugs mit Ihrem Finger am Ein-/Ausschalter kann zu Unfällen führen.

10 | Deutsch

- ▶ **Beaufsichtigen Sie Kinder.** Damit wird sichergestellt, dass Kinder nicht mit dem Schneidaufsatz oder mit dem Schrauber mit montiertem Schneidaufsatz spielen.
- ▶ **Dieser Schrauber mit Schneidaufsatz ist nicht vorgesehen für die Benutzung durch Kinder und Personen mit eingeschränkten physischen, sensorischen oder geistigen Fähigkeiten oder mangelnder Erfahrung und Wissen.**
Dieser Schrauber mit Schneidaufsatz kann von Kindern ab 8 Jahren und Personen mit eingeschränkten physischen, sensorischen oder geistigen Fähigkeiten oder mangelnder Erfahrung und Wissen benutzt werden, wenn sie durch eine für ihre Sicherheit verantwortliche Person beaufsichtigt werden oder von dieser im sicheren Umgang mit dem Schrauber mit Schneidaufsatz eingewiesen worden sind und die damit verbundenen Gefahren verstehen. Andernfalls besteht die Gefahr von Fehlbedienung und Verletzungen.

Produkt- und Leistungsbeschreibung

Bestimmungsgemäßer Gebrauch

Der Schneidaufsatz ist in Verbindung mit dem Akku-Schrauber IXO bestimmt zum Schneiden von flexiblen, weichen Materialien bis zu einer Stärke von 6 mm, wie Teppich, PVC, Karton, Lederarten, Stoffe und ähnliche Materialien.

Der Schneidaufsatz ist nur für den privaten Gebrauch im Haushalt bestimmt und darf nur in Verbindung mit folgenden Elektrowerkzeugen benutzt werden:

- Bosch IXO (3 603 J81 0.., 3 603 J59 3.., 3 603 JA8 0..)

Abgebildete Komponenten

Die Nummerierung der abgebildeten Komponenten bezieht sich auf die Darstellungen auf den Grafikseiten.

- 1 Schneidaufsatz
- 2 Führungskufe
- 3 Schutzhaube
- 4 Entriegelungsring
- 5 Drehrichtungsumschalter
- 6 Ein-/Ausschalter
- 7 Schraube für Messerbefestigung
- 8 Schneidmesser
- 9 Gummikappe

Abgebildetes oder beschriebenes Zubehör gehört nicht zum Standard-Lieferumfang. Das vollständige Zubehör finden Sie in unserem Zubehörprogramm.

Technische Daten

Schneidaufsatz		Cutter
Sachnummer		1 600 A00 1YN
Gewicht, ca.	kg	0,15

Konformitätserklärung

Wir erklären in alleiniger Verantwortung, dass das unter „Technische Daten“ beschriebene Produkt allen einschlägigen Bestimmungen der Richtlinie 2006/42/EG einschließlich ihrer Änderungen entspricht.

Technische Unterlagen (2006/42/EG) bei:

Robert Bosch GmbH, PT/ETM9,
70764 Leinfelden-Echterdingen, GERMANY

Henk Becker	Helmut Heinzelmann
Executive Vice President	Head of Product Certification
Engineering	PT/ETM9

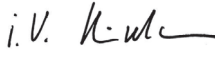
PPA.
 i.V. 

Robert Bosch GmbH, Power Tools Division
70764 Leinfelden-Echterdingen, GERMANY
Leinfelden, 17.11.2014

Montage

- **Bringen Sie vor allen Arbeiten am Schrauber mit Schneidaufsatz (z. B. Wartung, Werkzeugwechsel etc.) sowie bei dessen Transport und Aufbewahrung den Drehrichtungsumschalter in Mittelstellung.** Bei unbeabsichtigtem Betätigen des Ein-/Ausschalters besteht Verletzungsgefahr.

Schneidaufsatz aufstecken (siehe Bilder A1 – A2)

- Vor der Montage des Schneidaufsatzes **1** müssen Sie die Gummikappe **9** des Schraubers nach vorne abziehen.
- Anschließend stecken Sie den Schneidaufsatz auf den Schrauber. Der Schneidaufsatz muss hörbar einrasten.

Hinweis: Sie können den Schneidaufsatz in 8 verschiedenen Stellungen aufstecken. Dadurch erreichen Sie die jeweils optimale Arbeitsposition, z. B. zum Schneiden eines Bodenbelags entlang einer Wand.

Demontage (siehe Bilder B1 – B2)

- Drehen Sie den Entriegelungsring **4** in Drehrichtung **1** und ziehen Sie den Schneidaufsatz nach vorne (**2**) ab.
- Stecken Sie anschließend die Gummikappe **9** wieder auf den Schrauber.

Schneidmesser wechseln (siehe Bilder C1 – C2)

Hinweis: Nehmen Sie den Austausch des Schneidmessers nur vor, wenn der Schneidaufsatz am Schrauber montiert ist. Dadurch ist die Werkzeugspindel blockiert und die Schraube für die Messerbefestigung lässt sich lösen.

- Bringen Sie den Drehrichtungsumschalter **5** in Mittelstellung.
- Lösen Sie die Schraube für die Messerbefestigung **7** in Drehrichtung **1**.
- Heben Sie das Schneidmesser **8** leicht an und ziehen Sie es nach unten heraus.
- Setzen Sie das neue Schneidmesser mit der abgeschliffenen Kante nach außen auf die Werkzeugaufnahme auf. Achten Sie darauf, dass das Schneidmesser auf der Werkzeugaufnahme einrastet.
- Ziehen Sie die Schraube für die Messerbefestigung **7** in Drehrichtung **2** wieder fest.

Betrieb

Inbetriebnahme

Um Energie zu sparen, schalten Sie das Elektrowerkzeug nur ein, wenn Sie es benutzen.

Drehrichtung einstellen

IXO (3 603 JA8 0..) (siehe Bild D1)

- Zum Einstellen des Rechtslaufs am Schrauber schieben Sie den Drehrichtungsumschalter **5** bis zum Anschlag nach vorn.

IXO (3 603 J81 0.., 3 603 J59 3..) (siehe Bild D2)

- Zum Einstellen des Rechtslaufs am Schrauber drücken Sie den Drehrichtungsumschalter **5** von rechts bis zum Anschlag hinein.

Ein-/Ausschalten

- Drücken Sie zur **Inbetriebnahme** des Schneidaufsatzes den Ein-/Ausschalter **6** des Schraubers und halten Sie ihn gedrückt.
- Um den Schneidaufsatz **auszuschalten**, lassen Sie den Ein-/Ausschalter **6** des Schraubers los.

Arbeitshinweise

► **Belasten Sie das Elektrowerkzeug nicht so stark, dass es zum Stillstand kommt.**

Die Schneidleistung des Elektrowerkzeugs hängt ab von den zu schneidenden Materialien und dem Ladezustand des Akkus.

Ein überhöhter Vorschub mindert je nach Akku-Ladung erheblich das Leistungsvermögen.

Halten Sie das Schneidmesser immer frei und sauber von Materialresten. Die Führungskufe **2** darf beim Schneiden nicht verkanten und muss parallel zur Schnittfläche ausgerichtet sein.

Bei einem unsachgemäßen Einsatz wird das Schneidmesser stumpf.

Dünne Materialien wie Stoffe können beim Schneiden in das Elektrowerkzeug eingezogen werden und verklemmen. Drücken Sie deshalb bei diesen Materialien nicht zu stark, um gut schneiden zu können. Halten Sie sie beim Schneiden auf Spannung und schneiden Sie langsam.

Optimale Schnittergebnisse können Sie am besten durch praktische Versuche ermitteln.

Wartung und Service

Wartung und Reinigung

- ▶ **Halten Sie den Schneidaufsatz sauber, um gut und sicher zu arbeiten.**
- ▶ **Demontieren Sie zur Reinigung den Schneidaufsatz vom Schrauber.** Bei unbeabsichtigtem Betätigen des Ein-/Ausschalters besteht Verletzungsgefahr.
- ▶ **Vorsicht bei der Reinigung des Schneid- und Gegenmessers.** Die Messer haben scharfe Schneiden, an denen Sie sich verletzen können.

Beim Schneiden können sich Materialreste unter der Schutzhaube sammeln.

- Reinigen Sie die Schutzhaube **3** regelmäßig mit einem Pinsel.

Kundendienst und Anwendungsberatung

Geben Sie bei allen Rückfragen und Ersatzteilbestellungen bitte unbedingt die 10-stellige Sachnummer laut Typenschild des Schneidaufsatzes an.

Der Kundendienst beantwortet Ihre Fragen zu Reparatur und Wartung Ihres Produkts sowie zu Ersatzteilen. Explosionszeichnungen und Informationen zu Ersatzteilen finden Sie auch unter:

www.bosch-pt.com

Das Bosch-Anwendungsberatungs-Team hilft Ihnen gerne bei Fragen zu unseren Produkten und deren Zubehör.

www.bosch-do-it.de, das Internetportal für Heimwerker und Gartenfreunde.

www.1-2-do.com

In der Heimwerker-Community 1-2-do.com können Sie Produkttester werden, Ideen sammeln oder sich mit anderen Heimwerkern austauschen.

www.diy-academy.eu, das komplette Service-Angebot der DIY Academy.

Deutschland

Robert Bosch GmbH
Servicezentrum Elektrowerkzeuge
Zur Luhne 2
37589 Kalefeld – Willershausen
Unter www.bosch-pt.com können Sie online Ersatzteile bestellen oder Reparaturen anmelden.
Kundendienst: Tel.: (0711) 40040480
Fax: (0711) 40040481
E-Mail: Servicezentrum.Elektrowerkzeuge@de.bosch.com
Anwendungsberatung: Tel.: (0711) 40040480
Fax: (0711) 40040482
E-Mail: Anwendungsberatung.pt@de.bosch.com

Österreich

Unter www.bosch-pt.at können Sie online Ersatzteile bestellen.
Tel.: (01) 797222010
Fax: (01) 797222011
E-Mail: service.elektrowerkzeuge@at.bosch.com

Schweiz

Unter www.bosch-pt.com/ch/de können Sie online Ersatzteile bestellen.
Tel.: (044) 8471511
Fax: (044) 8471551
E-Mail: Aftersales.Service@de.bosch.com

Luxemburg

Tel.: +32 2 588 0589
Fax: +32 2 588 0595
E-Mail: outillage.gereedschap@be.bosch.com

Entsorgung

Schneidaufsatz, Zubehör und Verpackungen sollen einer umweltgerechten Wiederverwertung zugeführt werden.

Änderungen vorbehalten.

English

Safety Notes

General Safety Rules



Read all precautions and instructions enclosed with the cutting adapter and the power tool you are using. Failure to follow the warnings and instructions may result in electric shock, fire and/or serious injury.

Save all safety warnings and all instructions for future reference.

Safety Warnings for Screwdrivers with Cutting Adapter

- ▶ **Before any work on the screwdriver with cutting adapter (e.g. maintenance, tool change, etc.) as well as during transport and storage, set the rotational direction switch to the middle position.** There is danger of injury when unintentionally actuating the On/Off switch.
- ▶ **Keep cutting tools sharp and clean.** Properly maintained cutting tools with sharp cutting edges are less likely to bind and are easier to control.
- ▶ **The blade guard belonging to the cutting adapter must not be defective.** The blade guard is intended to protect the user against accidental contact with the blade.
- ▶ **Do not work materials containing asbestos.** Asbestos is considered carcinogenic.
- ▶ **Pay attention to live cables when cutting.** There is a risk of electric shock.
- ▶ **While cutting, never guide your hand in front of the blade.** Danger of injury.
- ▶ **Prevent unintentional switching on.** Carrying power tools with your finger on the On/Off switch can lead to accidents.
- ▶ **Supervise children.** This will ensure that children do not play with the cutting adapter or with the screwdriver with mounted cutting adapter.

- ▶ **This screwdriver with cutting adapter is not intended for use by children and persons with physical, sensory or mental limitations or a lack of experience or knowledge. This screwdriver with cutting adapter can be used by children aged 8 or older and by persons who have physical, sensory or mental limitations or a lack of experience or knowledge if a person responsible for their safety supervises them or has instructed them in the safe operation of the screwdriver with cutting adapter and they understand the associated dangers.** Otherwise, there is a danger of operating errors and injuries.

Product Description and Specifications

Intended Use

In conjunction with the IXO cordless screwdriver, the cutting adapter is intended for cutting flexible, soft materials up to a thickness of 6 mm, such as carpet, PVC, cardboard, types of leather, fabrics and similar materials. The cutting adapter is only intended for private household use and must be used only in conjunction with the following power tools:

- Bosch IXO (3 603 J81 0.., 3 603 J59 3.., 3 603 JA8 0..)

Product Features

The numbering of the product features refers to the illustrations on the graphics pages.

- 1 Cutting adapter
- 2 Guide edge
- 3 Blade guard
- 4 Release ring
- 5 Rotational direction switch
- 6 On/Off switch
- 7 Blade screw
- 8 Blade
- 9 Rubber cap

Accessories shown or described are not part of the standard delivery scope of the product. A complete overview of accessories can be found in our accessories program.

18 | English

Technical Data

Cutting adapter		Cutter
Article number		1 600 A00 1YN
Weight, approx.	kg	0.15

Declaration of Conformity

We declare under our sole responsibility that the product described under "Technical Data" complies with all applicable provisions of the directive 2006/42/EC including its amendments.

Technical file (2006/42/EC) at:
Robert Bosch GmbH, PT/ETM9,
70764 Leinfelden-Echterdingen, GERMANY

Henk Becker	Helmut Heinzlmann
Executive Vice President	Head of Product Certification
Engineering	PT/ETM9

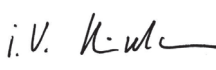
PPA.
 i.V. 

Robert Bosch GmbH, Power Tools Division
70764 Leinfelden-Echterdingen, GERMANY
Leinfelden, 17.11.2014

Assembly

► **Before any work on the screwdriver with cutting adapter (e.g. maintenance, tool change, etc.) as well as during transport and storage, set the rotational direction switch to the middle position.**

There is danger of injury when unintentionally actuating the On/Off switch.

Attaching the Cutting Adapter (see figures A1 – A2)

- You have to pull the rubber cap **9** of the screwdriver off toward the front before mounting the cutting adapter **1**.
- Then attach the cutting adapter to the screwdriver.
The cutting adapter must audibly engage.

Note: You can attach the cutting adapter in 8 different positions. This enables you to achieve the optimum work position, e.g. for cutting a floor covering along a wall.

Dismounting (see figures B1 – B2)

- Turn the release ring **4** in rotation direction **1** and pull the cutting adapter off toward the front (**2**).
- Afterwards, mount the rubber cap **9** onto the screwdriver again.

Changing the Blade (see figures C1 – C2)

Note: Replace the blade only when the cutting adapter is mounted on the screwdriver. This ensures that the tool spindle is locked and the blade screw can be loosened.

- Set the rotational direction switch **5** to the middle position.
- Unscrew the blade screw **7** in rotation direction **1**.
- Lightly lift the blade **8** and pull it down and out.
- Attach the new blade onto the tool holder ensuring that the ground edge of the blade faces you.
Pay attention that the blade engages onto the tool holder.
- Retighten the blade screw **7** in rotation direction **2**.

Operation

Starting Operation

To save energy, only switch the power tool on when using it.

Reversing the rotational direction

IXO (3 603 JA8 0..) (see figure D1)

- To set right rotation on the screwdriver, slide the rotational direction switch **5** all the way forward.

IXO (3 603 J81 0.., 3 603 J59 3..) (see figure D2)

- To set right rotation on the screwdriver, press the rotational direction switch all the way in from the right.

Switching On and Off

- To **start** the cutting adapter, press the On/Off switch **6** of the screwdriver and keep it pressed.
- To **switch off** the cutting adapter, let go of the On/Off switch **6** of the screwdriver.

Working Advice

► **Do not strain the machine so heavily that it comes to a standstill.**

The cutting performance of the machine depends on the materials to be cut and on the charging condition of the battery.

Depending on the charge condition of the battery, excessive feed considerably reduces the performance capability.

Always keep the blade free and clean of material remainders.

The guide edge **2** may not become wedged during cutting and must be aligned parallel to the cutting surface.

Improper use of the blade will cause it to become blunt.

Thin materials, such as fabrics, can be pulled into the machine during cutting and become wedged. Therefore, do not apply too much pressure with such materials in order to achieve good cutting results. During cutting, apply sufficient tension while holding fabrics and cut slowly.

Optimum cutting results are best determined through practical testing.

Maintenance and Service

Maintenance and Cleaning

► **Keep the cutting adapter clean to ensure good, safe operation.**

► **Remove the cutting adapter from the screwdriver to clean it.** There is danger of injury when unintentionally actuating the On/Off switch.

► **Be careful when cleaning the blade and counterblade.** The blades have sharp edges which you can injure yourself on.

While cutting, material residue can accumulate under the blade guard.

– Clean the blade guard **3** regularly with a brush.

After-sales Service and Application Service

In all correspondence and spare parts orders, please always include the 10-digit article number given on the type plate of the cutting adapter.

Our after-sales service responds to your questions concerning maintenance and repair of your product as well as spare parts. Exploded views and information on spare parts can also be found under:

www.bosch-pt.com

Bosch's application service team will gladly answer questions concerning our products and their accessories.

Great Britain

Robert Bosch Ltd. (B.S.C.)
P.O. Box 98
Broadwater Park
North Orbital Road
Denham
Uxbridge
UB 9 5HJ

At www.bosch-pt.co.uk you can order spare parts or arrange the collection of a product in need of servicing or repair.

Tel. Service: (0344) 7360109

E-Mail: boschservicecentre@bosch.com

Ireland

Origo Ltd.
Unit 23 Magna Drive
Magna Business Park
City West
Dublin 24
Tel. Service: (01) 4666700
Fax: (01) 4666888

Australia, New Zealand and Pacific Islands

Robert Bosch Australia Pty. Ltd.
Power Tools
Locked Bag 66
Clayton South VIC 3169
Customer Contact Center
Inside Australia:
Phone: (01300) 307044
Fax: (01300) 307045
Inside New Zealand:
Phone: (0800) 543353
Fax: (0800) 428570
Outside AU and NZ:
Phone: +61 3 95415555
www.bosch.com.au

22 | English

Republic of South Africa

Customer service

Hotline: (011) 6519600

Gauteng – BSC Service Centre

35 Roper Street, New Centre

Johannesburg

Tel.: (011) 4939375

Fax: (011) 4930126

E-Mail: bsctools@icon.co.za

KZN – BSC Service Centre

Unit E, Almar Centre

143 Crompton Street

Pinetown

Tel.: (031) 7012120

Fax: (031) 7012446

E-Mail: bsc.dur@za.bosch.com

Western Cape – BSC Service Centre

Democracy Way, Prosperity Park

Milnerton

Tel.: (021) 5512577

Fax: (021) 5513223

E-Mail: bsc@zsd.co.za

Bosch Headquarters

Midrand, Gauteng

Tel.: (011) 6519600

Fax: (011) 6519880

E-Mail: rbsa-hq.pts@za.bosch.com

Disposal

The cutting adapter, accessories and packaging should be sorted for environmentally friendly recycling.

Subject to change without notice.

Français

Avertissements de sécurité

Indications générales de sécurité



Lisez tous les avertissements et toutes les instructions de sécurité joints à l'accessoire de coupe et à l'outil électroportatif utilisé. Le non-respect des instructions et consignes de sécurité peut provoquer un choc électrique, un incendie et/ou entraîner de graves blessures.

Conserver tous les avertissements et toutes les instructions pour pouvoir s'y reporter ultérieurement.

Consignes de sécurité pour la visseuse avec accessoire de coupe

- ▶ **Avant d'effectuer des travaux sur la visseuse munie de l'accessoire de coupe (p. ex. travaux d'entretien, changement d'outils, etc.) ainsi que pour la transporter ou la ranger, placez le sélecteur de sens de rotation en position médiane.** Il y a sinon risque de blessure lorsqu'on appuie par mégarde sur l'interrupteur Marche/Arrêt.
- ▶ **Garder affûtés et propres les outils de coupe.** Les outils de coupe qui sont correctement entretenus et qui possèdent des arêtes de coupe tranchantes sont moins susceptibles de bloquer et sont plus faciles à maîtriser et à guider.
- ▶ **Le capot de protection livré avec l'accessoire de coupe ne doit pas être endommagé.** Le capot de protection a pour fonction d'empêcher que l'utilisateur puisse entrer involontairement en contact avec la lame de coupe.
- ▶ **Ne pas travailler de matériaux contenant de l'amiante.** L'amiante est considérée comme étant cancérigène.
- ▶ **En coupant, faites attention aux câbles électriques sous tension.** Il existe un risque d'électrocution.
- ▶ **Lors du découpage, ne jamais mettre la main devant la lame.** Il y a un risque de blessures.

24 | Français

- ▶ **Éviter tout démarrage intempestif.** Porter l'outil électroportatif ayant le doigt sur l'interrupteur Marche/Arrêt est source d'accidents.
- ▶ **Ne laissez pas les enfants sans surveillance.** Vous éviterez ainsi qu'ils puissent jouer avec l'accessoire de coupe ou avec la visseuse munie de l'accessoire de coupe.
- ▶ **Cette visseuse avec accessoire de coupe n'est pas prévue pour être utilisée par des enfants ni par des personnes souffrant d'un handicap physique, sensoriel ou mental ou manquant d'expérience ou de connaissances.**
Cette visseuse avec accessoire de coupe peut être utilisée par les enfants (âgés d'au moins 8 ans) et par les personnes souffrant d'un handicap physique, sensoriel ou mental ou manquant d'expérience ou de connaissances, lorsque ceux-ci sont sous la surveillance d'une personne responsable de leur sécurité ou après avoir reçu des instructions sur la façon d'utiliser la visseuse avec accessoire de coupe en toute sécurité et après avoir bien compris les dangers liés à son utilisation. Sinon, il existe un risque de blessures et d'utilisation inappropriée.

Description et performances du produit

Utilisation conforme

L'accessoire de coupe est conçu pour être utilisé en combinaison avec la visseuse sans fil IXO pour la découpe de matériaux souples et flexibles de maximum 6 mm d'épaisseur, tels que moquette, PVC, carton, cuir, tissus ou autres matériaux similaires.

L'accessoire de coupe n'est destiné qu'à un usage privé et il doit être utilisé exclusivement avec les outils électroportatifs suivants :

- Bosch IXO (3 603 J81 0..., 3 603 J59 3..., 3 603 JA8 0..)

Éléments de l'appareil

La numérotation des éléments de l'appareil se réfère aux représentations sur les pages graphiques.

- 1 Accessoire de coupe
- 2 Patin de guidage
- 3 Capot de protection
- 4 Bague de déverrouillage
- 5 Commutateur du sens de rotation
- 6 Interrupteur Marche/Arrêt
- 7 Vis de fixation de la lame
- 8 Lame
- 9 Capot en caoutchouc

Les accessoires décrits ou illustrés ne sont pas tous compris dans la fourniture. Vous trouverez les accessoires complets dans notre programme d'accessoires.

Caractéristiques techniques

Accessoire de coupe		Cutter
N° d'article		1 600 A00 1YN
Poids, env.	kg	0,15

Déclaration de conformité

Nous déclarons sous notre propre responsabilité que le produit décrit sous « Caractéristiques techniques » est en tous points conforme aux exigences de la directive 2006/42/CE et ses modifications ultérieures.

Dossier technique (2006/42/CE) auprès de :

Robert Bosch GmbH, PT/ETM9,
70764 Leinfelden-Echterdingen, GERMANY

Henk Becker	Helmut Heinzelmann
Executive Vice President	Head of Product Certification
Engineering	PT/ETM9

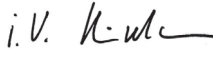
PPA.
 i.V. 

Robert Bosch GmbH, Power Tools Division
70764 Leinfelden-Echterdingen, GERMANY
Leinfelden, 17.11.2014

Montage

- ▶ **Avant d'effectuer des travaux sur la visseuse munie de l'accessoire de coupe (p. ex. travaux d'entretien, changement d'outils, etc.) ainsi que pour la transporter ou la ranger, placez le sélecteur de sens de rotation en position médiane.** Il y a risque de blessure lorsqu'on appuie par mégarde sur l'interrupteur Marche/Arrêt.

Mise en place de l'accessoire de coupe (voir figures A1 – A2)

- Avant de monter l'accessoire de coupe **1**, retirez le capot en caoutchouc **9** de la visseuse vers l'avant.
- Placez ensuite l'accessoire de coupe sur la visseuse.
L'accessoire de coupe doit s'encliqueter de manière audible.

Note : L'accessoire de coupe peut être fixé dans 8 positions différentes, de façon à pouvoir choisir la position de travail idéale, par exemple pour couper de la moquette le long d'un mur.

Démontage (voir figures B1 – B2)

- Tournez la bague de déverrouillage **4** dans le sens **1** et retirez l'accessoire de coupe vers l'avant (**2**).
- Ensuite montez à nouveau le capot en caoutchouc **9** sur la visseuse.

Remplacement de la lame de coupe (voir figures C1 – C2)

Note : Ne procéder au remplacement de la lame de coupe que quand l'accessoire de coupe est monté sur la visseuse. Etant donné que la broche de l'outil est alors bloquée, il est facile de desserrer la vis de fixation de la lame.

- Placez le sélecteur de sens de rotation **5** en position médiane.
- Desserrez la vis de fixation de la lame **7** en la tournant dans le sens **1**.
- Soulevez légèrement la lame **8** et retirez-la vers le bas.
- Montez la nouvelle lame sur le porte-outil, le bord aiguisé vers l'extérieur.
Veillez à ce que la lame s'encliquette sur le porte-outil.
- Resserrez la vis de fixation de la lame **7** en la tournant dans le sens **2**.

Fonctionnement

Mise en service

Afin d'économiser l'énergie, ne mettez l'outil électroportatif en marche que quand vous l'utilisez.

Sélection du sens de rotation

IXO (3 603 JA8 0..) (voir figure D1)

- Pour sélectionner la rotation droite sur la visseuse, poussez le sélecteur de sens de rotation **5** jusqu'en butée vers l'avant.

IXO (3 603 J81 0.., 3 603 J59 3..) (voir figure D2)

- Pour sélectionner la rotation droite sur la visseuse, enfoncez par la droite le sélecteur de sens de rotation jusqu'en butée.

Mise en Marche/Arrêt

- Pour **mettre en marche** l'accessoire de coupe, actionnez l'interrupteur Marche/Arrêt **6** de la visseuse et maintenez-le enfoncé.
- Pour **arrêter** l'accessoire de coupe, relâchez l'interrupteur Marche/Arrêt **6** de la visseuse.

Instructions d'utilisation

► **Ne sollicitez pas l'outil électroportatif au point qu'il s'arrête.**

La puissance de coupe de l'outil électroportatif dépend des matériaux à couper et de l'état de charge de l'accu.

Une vitesse d'avance excessive réduit sensiblement la puissance de coupe par charge d'accumulateur.

Tenez la lame toujours propre et exempte de tout restes de matériau.

Le patin de guidage **2** ne doit pas coincer lors du découpage et doit être orienté parallèlement au tracé de coupe.

En cas d'utilisation non conforme, la lame s'émousse.

Les matériaux fins tels que les tissus peuvent être happés par l'outil électroportatif lors de la coupe et se coincer. Ne pressez pas trop fort pour pouvoir bien couper ces matériaux. Tenez-les tendus lors de la coupe et coupez lentement.

Pour obtenir des résultats de coupe optimaux, effectuez des essais pratiques.

Entretien et Service Après-Vente

Nettoyage et entretien

- ▶ **Seul un accessoire de coupe propre permet de travailler de manière impeccable et en toute sécurité.**
- ▶ **Pour nettoyer l'accessoire de coupe, retirez-le de la visseuse.** Il y a sinon risque de blessure lorsqu'on appuie par mégarde sur l'interrupteur Marche/Arrêt.
- ▶ **Faites attention lors du nettoyage de la lame et de la contre-lame.** Les lames possèdent des arêtes tranchantes, vous pourriez vous blesser.

Il est possible que des restes de matériaux s'accumulent sous le capot de protection lors de la coupe.

- Nettoyez régulièrement le capot de protection **3** avec un pinceau.

Service Après-Vente et Assistance

Pour toute demande de renseignement ou commande de pièces de rechange, précisez-nous impérativement la référence à 10 chiffres indiquée sur la plaque signalétique de l'accessoire de coupe.

Notre Service Après-Vente répond à vos questions concernant la réparation et l'entretien de votre produit et les pièces de rechange. Vous trouverez des vues éclatées ainsi que des informations concernant les pièces de rechange également sous :

www.bosch-pt.com

Les conseillers techniques et assistants Bosch sont à votre disposition pour répondre à vos questions concernant nos produits et leurs accessoires.

France

Passez votre commande de pièces détachées directement en ligne sur notre site www.bosch-pt.fr.

Vous êtes un utilisateur, contactez :

Le Service Clientèle Bosch Outillage Electroportatif

Tel. : 0811 360122

(coût d'une communication locale)

Fax : (01) 49454767

E-Mail : contact.outillage-electroportatif@fr.bosch.com

Vous êtes un revendeur, contactez :

Robert Bosch (France) S. A. S.

Service Après-Vente Electroportatif

126, rue de Stalingrad

93705 DRANCY Cédex

Tel. : (01) 43119006

Fax : (01) 43119033

E-Mail : sav.outillage-electroportatif@fr.bosch.com

Belgique, Luxembourg

Tel. : +32 2 588 0589

Fax : +32 2 588 0595

E-Mail : outillage.gereedschap@be.bosch.com

Suisse

Passez votre commande de pièces détachées directement en ligne sur notre site www.bosch-pt.com/ch/fr.

Tel. : (044) 8471512

Fax : (044) 8471552

E-Mail : Aftersales.Service@de.bosch.com

Élimination des déchets

Prière de rapporter l'accessoire de coupe, les autres accessoires associés et les emballages dans un Centre de recyclage respectueux de l'environnement.

Sous réserve de modifications.

Español

Instrucciones de seguridad

Instrucciones generales de seguridad



Lea todas las indicaciones de advertencia e instrucciones adjuntas al suplemento para cortar y a la herramienta eléctrica utilizada. Las faltas de observación de las instrucciones de seguridad e instrucciones pueden causar descargas eléctricas, incendios y/o lesiones graves.

Guarde todas las indicaciones de seguridad e instrucciones para posibles consultas futuras.

Indicaciones de seguridad para atornilladoras con suplemento para cortar

- ▶ **Antes de realizar cualquier trabajo en la atornilladora con suplemento para cortar (p. ej. mantenimiento, cambio de útil, etc.), así como al transportarla y guardarla, poner el selector de sentido de giro en la posición central.** En caso contrario podría accidentarse al accionar fortuitamente el interruptor de conexión/desconexión.
- ▶ **Mantenga los útiles limpios y afilados.** Los útiles mantenidos correctamente se dejan guiar y controlar mejor.
- ▶ **La caperuza protectora perteneciente al suplemento para cortar no debe estar defectuosa.** La caperuza protectora debe proteger al operador ante un contacto casual con la cuchilla de corte.
- ▶ **No trabaje materiales que contengan amianto.** El amianto es cancerígeno.
- ▶ **Al cortar, prestar atención a los cables conductores de tensión.** Existe el peligro de una descarga eléctrica.
- ▶ **Jamás guíe la herramienta eléctrica manteniendo la mano delante de la cuchilla.** En caso contrario podría llegar a accidentarse.
- ▶ **Evite una puesta en marcha fortuita.** Podría accidentarse, si transporta la herramienta eléctrica sujetándola por el gatillo del interruptor de conexión/ desconexión.

- ▶ **Vigile los niños.** Merced a ello se asegura, que los niños no jueguen con el suplemento para cortar o con la atornilladora con el suplemento para cortar montado.
- ▶ **Esta atornilladora con suplemento para cortar no está prevista para la utilización por niños y personas con limitadas capacidades físicas, sensoriales o intelectuales o con falta de experiencia y conocimientos.**

Esta atornilladora con suplemento para cortar puede ser utilizada por niños desde 8 años y por personas con limitadas capacidades físicas, sensoriales e intelectuales o con falta de experiencia y conocimientos, si es que se cuidan por una persona responsable de su seguridad o han sido instruidos por la misma en el manejo seguro de la atornilladora con suplemento para cortar y entienden los peligros inherentes. En caso contrario, existe el peligro de un manejo erróneo y lesiones.

Descripción y prestaciones del producto

Utilización reglamentaria

El suplemento para cortar en combinación con la atornilladora accionada por acumulador IXO está destinada para cortar materiales flexibles y blandos hasta un espesor de 6 mm, como alfombra, PVC, cartón, diferentes tipos de cueros, telas y materiales semejantes.

El suplemento para cortar sólo está destinado para el uso particular doméstico y sólo debe utilizarse en combinación con las siguientes herramientas eléctricas:

- Bosch IXO (3 603 J81 0.., 3 603 J59 3.., 3 603 JA8 0..)

Componentes principales

La numeración de los componentes está referida a las imágenes en las páginas ilustradas.

- 1 Suplemento para cortar
- 2 Patín guía
- 3 Caperuza protectora
- 4 Anillo de extracción
- 5 Selector de sentido de giro
- 6 Interruptor de conexión/desconexión
- 7 Tornillo de sujeción de la cuchilla
- 8 Cuchilla de corte
- 9 Capuchón de goma

Los accesorios descritos e ilustrados no corresponden al material que se adjunta de serie. La gama completa de accesorios opcionales se detalla en nuestro programa de accesorios.

Datos técnicos

Suplemento para cortar		Cutter
Nº de artículo		1 600 A00 1YN
Peso, aprox.	kg	0,15



Declaración de conformidad

Declaramos bajo nuestra exclusiva responsabilidad, que el producto descrito en los "datos técnicos" cumple con todas las disposiciones correspondientes de la directiva 2006/42/CE inclusive sus modificaciones.

Expediente técnico (2006/42/CE) en:

Robert Bosch GmbH, PT/ETM9,
70764 Leinfelden-Echterdingen, GERMANY

Henk Becker	Helmut Heinzelmann
Executive Vice President	Head of Product Certification
Engineering	PT/ETM9

PPA.
 i.v. 

Robert Bosch GmbH, Power Tools Division
70764 Leinfelden-Echterdingen, GERMANY
Leinfelden, 17.11.2014

Montaje

- ▶ **Antes de realizar cualquier trabajo en la atornilladora con suplemento para cortar (p. ej. mantenimiento, cambio de útil, etc.), así como al transportarla y guardarla, poner el selector de sentido de giro en la posición central.** En caso contrario podría accidentarse al accionar fortuitamente el interruptor de conexión/desconexión.

Calar el suplemento para cortar (ver figuras A1 – A2)

- Antes de montar el suplemento para cortar **1**, retire hacia delante el capuchón de goma **9** de la atornilladora.
- Luego cale el suplemento para cortar sobre la atornilladora. El suplemento para cortar debe encastrar perceptiblemente.

Observación: El suplemento para cortar se puede calar en 8 diferentes posiciones. Merced a ello se obtiene respectivamente la posición de trabajo óptima, p. ej. para cortar un revestimiento del piso a lo largo de una pared.

Desmontaje (ver figuras B1 – B2)

- Gire el anillo de desbloqueo **4** en sentido de giro **1** y retire hacia delante el suplemento para cortar (**2**).
- Seguidamente, vuelva a montar el capuchón de goma **9** en la atornilladora.

Cambiar la cuchilla de corte (ver figuras C1 – C2)

Observación: Solamente proceda a la sustitución de la cuchilla de corte, si el suplemento para cortar está montado en la atornilladora. Así está bloqueado el husillo de la herramienta y se deja soltar el tornillo para la fijación de la cuchilla.

- Ponga el selector de sentido de giro **5** en la posición central.
- Suelte el tornillo para la fijación de la cuchilla **7** en sentido de giro **1**.
- Alce levemente la cuchilla de corte **8** y retírela hacia abajo.
- Coloque la nueva cuchilla en el alojamiento del útil, cuidando que la cara con el canto afilado en ángulo quede mirando hacia afuera. Preste atención a que la cuchilla de corte ajuste perfectamente en su alojamiento.
- Apriete de nuevo firmemente el tornillo para la fijación de la cuchilla **7** en el sentido de giro **2**.

Operación

Puesta en marcha

Para ahorrar energía, solamente conecte la herramienta eléctrica cuando vaya a utilizarla.

Ajuste del sentido de giro

IXO (3 603 JA8 0..) (ver figura D1)

- Para ajustar la marcha a derechas en la atornilladora, desplace el selector de sentido de giro **5** hacia adelante hasta el tope.

IXO (3 603 J81 0.., 3 603 J59 3..) (ver figura D2)

- Para ajustar la marcha a derechas en la atornilladora, presione el selector de sentido de giro de la derecha hasta el tope.

Conexión/desconexión

- Para la **puesta en marcha** del suplemento para cortar, accionar y mantener accionado el interruptor de conexión/desconexión **6** de la atornilladora.
- Para **desconectar** el suplemento para cortar, suelte el interruptor de conexión/desconexión **6** de la atornilladora.

Instrucciones para la operación

- ▶ **No sobrecargue la herramienta eléctrica de tal manera que llegue a detenerse.**

El rendimiento de corte de la herramienta eléctrica depende del material a cortar y del estado de carga del acumulador.

Un avance excesivo puede reducir considerablemente la autonomía, según el estado de carga del acumulador.

Siempre mantenga la cuchilla limpia y exenta de restos de material.

Al efectuar el corte, el patín guía **2** no deberá ladearse y deberá mantenerse paralelo a la superficie de corte.

En el caso de una aplicación incorrecta se desgasta el filo de la cuchilla de corte.

Al cortar materiales delgados como, p.ej., telas, puede ocurrir que éstos resulten arrastrados hacia la herramienta eléctrica y se atasquen. Por tal motivo, y para poder cortar bien, el aparato deberá guiarse sin ejercer una presión excesiva. Corte despacio el material y manténgalo tenso.

Se recomienda determinar probando la manera de conseguir un corte óptimo.

Mantenimiento y servicio

Mantenimiento y limpieza

- ▶ **Mantenga limpio el suplemento para cortar, para poder trabajar en forma buena y segura.**
- ▶ **Para la limpieza, desmonte el suplemento para cortar de la atornilladora.** En caso contrario podría accidentarse al accionar fortuitamente el interruptor de conexión/desconexión.
- ▶ **Tenga cuidado en la limpieza de la cuchilla de corte y contracuchilla.** Las cuchillas tienen filos cortantes, en los cuales se puede lastimar.

Al cortar puede que se vayan acumulando restos de material debajo de la caperuza protectora.

- Limpie la caperuza protectora **3** periódicamente con un pincel.

Servicio técnico y atención al cliente

Para cualquier consulta o pedido de piezas de repuesto es imprescindible indicar el nº de artículo de 10 dígitos que figura en la placa de características del suplemento para cortar.

El servicio técnico le asesorará en las consultas que pueda Ud. tener sobre la reparación y mantenimiento de su producto, así como sobre piezas de recambio. Los dibujos de despiece e informaciones sobre las piezas de recambio los podrá obtener también en internet bajo:

www.bosch-pt.com

Nuestro equipo de asesores técnicos le orientará gustosamente en cuanto a la adquisición, aplicación y ajuste de los productos y accesorios.

España

Robert Bosch Espana S.L.U.

Departamento de ventas Herramientas Eléctricas

C/Hermanos García Noblejas, 19

28037 Madrid

Para efectuar su pedido online de recambios o pedir la recogida para la reparación de su máquina, entre en la página www.herramientasbosch.net.
Tel. Asesoramiento al cliente: 902 531 553

Fax: 902 531554

36 | Español**Venezuela**

Robert Bosch S.A.
Final Calle Vargas. Edf. Centro Berimer P.B.
Boleíta Norte
Caracas 107
Tel.: (0212) 2074511

México

Robert Bosch S. de R.L. de C.V.
Calle Robert Bosch No. 405 C.P. 50071
Zona Industrial, Toluca - Estado de México
Tel. Interior: (01) 800 6271286
Tel. D.F.: 52843062
E-Mail: arturo.fernandez@mx.bosch.com

Argentina

Robert Bosch Argentina S.A.
Av. Córdoba 5160
C1414BAW Ciudad Autónoma de Buenos Aires
Atención al Cliente
Tel.: (0810) 5552020
E-Mail: herramientas.bosch@ar.bosch.com

Perú

Robert Bosch S.A.C.
Av. Primavera 781, Urb. Chacarilla, San Borja (Edificio Aldo)
Buzón Postal Lima 41 - Lima
Tel.: (01) 2190332

Chile

Robert Bosch S.A.
Calle El Cacique
0258 Providencia - Santiago
Tel.: (02) 2405 5500

Eliminación

El suplemento para cortar, los accesorios y los embalajes deben llevarse a una reutilización ecológica.

Reservado el derecho de modificación.

Português

Indicações de segurança

Indicações gerais de segurança



Leia todas as indicações de aviso e instruções fornecidas do complemento de corte e da ferramenta eléctrica usada. A inobservância das indicações de segurança e das instruções pode causar choque eléctrico, incêndio e/ou ferimentos graves.

Guardar todas as indicações de segurança e as instruções para futuras consultas.

Instruções de segurança para aparafusadora com complemento de corte

- ▶ **Coloque o comutador do sentido de rotação na posição central sobretudo em trabalhos na aparafusadora com complemento de corte (p. ex. manutenção, substituição de ferramenta, etc.) assim como para o transporte e o armazenamento da mesma.** Há perigo de ferimentos se o interruptor de ligar/desligar for accionado involuntariamente.
- ▶ **Manter as ferramentas de corte afiadas e limpas.** Ferramentas de corte cuidadosamente tratadas e com cantos de corte afiados emperam com menos frequência e podem ser conduzidas com maior facilidade.
- ▶ **A tampa de protecção pertencente ao complemento de corte não pode apresentar defeitos.** A tampa de protecção serve para proteger a pessoa operadora do contacto inadvertido com a lâmina de corte.
- ▶ **Não processar material que contenha asbesto.** Asbesto é considerado como sendo cancerígeno.
- ▶ **Ao cortar preste atenção a cabos sob tensão.** Existe perigo de choque eléctrico.
- ▶ **Jamais colocar a mão na frente da lâmina ao cortar.** Há risco de lesões.

38 | Português

- ▶ **Evitar que o aparelho seja ligado sem querer.** Transportar a ferramenta eléctrica com o seu dedo no interruptor de ligar-desligar pode levar a acidentes.
- ▶ **Vigie as crianças.** Desta forma garante que nenhuma criança brinca com o complemento de corte ou a aparafusadora com complemento de corte.
- ▶ **Esta aparafusadora com complemento de corte não pode ser utilizada por crianças e pessoas com capacidades físicas, sensoriais ou mentais reduzidas, ou com insuficiente experiência e conhecimentos.**
Esta aparafusadora com complemento de corte pode ser utilizada por crianças a partir dos 8 anos, assim como pessoas com capacidades físicas, sensoriais ou mentais reduzidas, ou com insuficiente experiência e conhecimentos, desde que as mesmas sejam supervisionadas ou recebam instruções acerca da utilização segura da aparafusadora com complemento de corte e dos perigos provenientes da mesma. Caso contrário há perigo de operação errada e ferimentos.

Descrição do produto e da potência

Utilização conforme as disposições

O complemento de corte destina-se, juntamente com a aparafusadora sem fio IXO, ao corte de materiais flexíveis e macios até uma espessura de 6 mm, como alcatifas, PVC, cartão, tipos de couro, tecidos e materiais semelhantes.

O complemento de corte foi concebido apenas para a utilização doméstica privada e só pode ser usado em combinação com as seguintes ferramentas eléctricas:

- Bosch IXO (3 603 J81 0..., 3 603 J59 3..., 3 603 JA8 0..)

Componentes ilustrados

A numeração dos componentes ilustrados refere-se à apresentação nas páginas de esquemas.

- 1 Complemento de corte
- 2 Patim de guia
- 3 Capa de protecção
- 4 Anel de desbloqueio
- 5 Comutador do sentido de rotação
- 6 Interruptor de ligar-desligar
- 7 Parafuso para fixação da lâmina
- 8 Lâmina de corte
- 9 Capa de borracha

Acessórios apresentados ou descritos não pertencem ao volume de fornecimento padrão. Todos os acessórios encontram-se no nosso programa de acessórios.

Dados técnicos

Complemento de corte		Cutter
Nº do produto		1 600 A00 1YN
Peso, aprox.	kg	0,15



Declaração de conformidade

Declaramos sob nossa única responsabilidade que o produto descrito nos "Dados técnicos" está em conformidade com todas as disposições pertinentes da Directiva 2006/42/CE, incluindo as respectivas alterações.

Processo técnico (2006/42/CE) em:

Robert Bosch GmbH, PT/ETM9,
70764 Leinfelden-Echterdingen, GERMANY

Henk Becker	Helmut Heinzlmann
Executive Vice President	Head of Product Certification
Engineering	PT/ETM9

PPA.
 i.V. 

Robert Bosch GmbH, Power Tools Division
70764 Leinfelden-Echterdingen, GERMANY
Leinfelden, 17.11.2014

Montagem

- **Coloque o comutador do sentido de rotação na posição central sobretudo em trabalhos na aparafusadora com complemento de corte (p. ex. manutenção, substituição de ferramenta, etc.) assim como para o transporte e o armazenamento da mesma.** Há perigo de ferimentos se o interruptor de ligar/desligar for accionado involuntariamente.

Colocar o complemento de corte (veja figuras A1 – A2)

- Antes da montagem do complemento de corte **1** tem de retirar a capa de borracha **9** da aparafusadora pela frente.
- Depois coloque o complemento de corte sobre a aparafusadora. O complemento de corte tem de encaixar de forma audível.

Nota: Pode encaixar o complemento de corte em 8 posições diferentes. Desta forma, obtém sempre a posição de trabalho ideal p. ex. para cortar um revestimento de pavimentos ao longo de uma parede.

Desmontagem (veja figuras B1 – B2)

- Rode o anel de desbloqueio **4** no sentido de rotação **⌚** e retire o complemento de corte pela frente **⌚**.
- Em seguida deverá recolocar a capa de borracha **9** na aparafusadora.

Trocar a lâmina de corte (veja figuras C1 – C2)

Nota: Efectue a troca da lâmina de corte apenas com o complemento de corte montado na aparafusadora. Desta forma, o veio da ferramenta está bloqueado e pode soltar o parafuso para a fixação da lâmina.

- Coloque o comutador do sentido de rotação **5** na posição central.
- Solte o parafuso para a fixação da lâmina **7** no sentido de rotação **⌚**.
- Levante ligeiramente a lâmina de corte **8** e retire-a puxando para baixo.
- Colocar a lâmina de corte, com o lado afiado para fora, na fixação da ferramenta. Observe que a lâmina de corte engate na fixação para ferramentas.
- Volte a apertar o parafuso para a fixação da lâmina **7** no sentido de rotação **⌚**.

Funcionamento

Colocação em funcionamento

Para poupar energia só deverá ligar a ferramenta eléctrica quando ela for utilizada.

Ajustar o sentido de rotação

IXO (3 603 JA8 0..) (veja figura D1)

- Para ajustar a rotação à direita na aparafusadora desloque o comutador do sentido de rotação **5** para a frente até ao batente.

IXO (3 603 J81 0.., 3 603 J59 3..) (veja figura D2)

- Para ajustar a rotação à direita na aparafusadora pressione o comutador do sentido de rotação da direita até ao batente.

Ligar e desligar

- Para a **colocação em funcionamento** do complemento de corte pressione o interruptor de ligar/desligar **6** da aparafusadora e mantenha-o premido.
- Para **desligar** o complemento de corte, solte o interruptor ligar/desligar **6** da aparafusadora.

Indicações de trabalho

- ▶ **Não carregue demasiado a ferramenta eléctrica, de modo que chegue a parar.**

A potência de corte da ferramenta eléctrica depende dos materiais a serem cortados e do estado de carga do acumulador.

Um avanço demasiado reduz, de acordo com a carga do acumulador, a a capacidade de corte.

Manter a lâmina de corte sempre limpa e livre de restos de materiais.

O patim de guia **2** não deve emperrar ao cortar e deve estar alinhado paralelamente à superfície de corte.

No caso de uma utilização inadequada, a lâmina de corte fica romba.

Materiais finos, como tecidos, podem ser puxados para dentro da ferramenta eléctrica durante o processo de corte e emperrar. Portanto não deverá premir com força demais para poder cortar bem estes materiais. Ao cortar deverá esticar bem estes materiais e cortar lentamente.

Resultados de corte otimizados podem ser averiguados de preferência por ensaios práticos.

Manutenção e serviço

Manutenção e limpeza

- ▶ **Mantenha o complemento de corte limpo para trabalhar bem e de forma segura.**
- ▶ **Para efeitos de limpeza, desmonte o complemento de corte da aparafusadora.** Há perigo de ferimentos se o interruptor de ligar/desligar for accionado involuntariamente.
- ▶ **Cuidado ao limpar o gume e a lâmina fixa.** As lâminas têm gumes afiados que podem causar ferimentos.

Ao cortar podem se acumular restos de material sob a capa de protecção.

- Limpe regularmente a tampa de protecção **3** com um pincel.

Serviço pós-venda e consultoria de aplicação

Para todas as questões e encomendas de peças sobressalentes é imprescindível indicar o número de produto de 10 dígitos como consta na placa de características do complemento de corte.

O serviço pós-venda responde às suas perguntas a respeito de serviços de reparação e de manutenção do seu produto, assim como das peças sobressalentes. Desenhos explodidos e informações sobre peças sobressalentes encontram-se em:

www.bosch-pt.com

A nossa equipa de consultoria de aplicação Bosch esclarecem com prazer todas as suas dúvidas a respeito da compra, aplicação e ajuste dos produtos e acessórios.

Portugal

Robert Bosch LDA
Avenida Infante D. Henrique
Lotes 2E – 3E
1800 Lisboa

Para efectuar o seu pedido online de peças entre na página www.ferramentasbosch.com.

Tel.: 21 8500000

Fax: 21 8511096

Brasil

Robert Bosch Ltda.
Caixa postal 1195
13065-900 Campinas
Tel.: (0800) 7045446
www.bosch.com.br/contacto

Eliminação

O complemento de corte, os acessórios e as embalagens devem ser entregues num ponto de recolha apropriado para uma reciclagem ecológica.

Sob reserva de alterações.

Italiano

Norme di sicurezza

Indicazioni generali di sicurezza



Leggere per intero le avvertenze e le indicazioni allegata all'unità di taglio e all'elettrotensile impiegato. La mancata osservanza delle istruzioni e delle avvertenze sulla sicurezza può essere causa di scosse elettriche, incendi e/o lesioni di grave entità.

Conservare tutte le indicazioni di sicurezza e le istruzioni operative per ogni esigenza futura.

Avvertenze di sicurezza per avvitatori con unità di taglio

- ▶ **Prima di effettuare lavori all'avvitatore con unità di taglio (p. es. lavori di manutenzione, cambio d'utensile, ecc.), nonché in caso di trasporto e di conservazione dello stesso, avere sempre cura di portare il commutatore del senso di rotazione in posizione centrale.** In caso d'azionamento accidentale dell'interruttore di avvio/di arresto sussisterà il pericolo di incidenti.
- ▶ **Mantenere gli utensili da taglio sempre affilati e puliti.** Gli utensili da taglio curati con particolare attenzione e con taglienti affilati s'incepiano meno frequentemente e sono più facili da condurre.

44 | Italiano

- ▶ **La cuffia di protezione a corredo dell'unità di taglio non deve presentare difetti.** La cuffia di protezione deve proteggere l'operatore dal contatto accidentale con la lama di taglio.
- ▶ **Non lavorare mai materiali contenenti amianto.** L'amianto è ritenuto materiale cancerogeno.
- ▶ **Durante il taglio, prestare attenzione alle linee sotto tensione.** Vi è pericolo di folgorazione.
- ▶ **Durante il taglio non mettere mai la mano davanti alla lama.** Vi è il rischio di provocare incidenti.
- ▶ **Evitare un'accensione accidentale.** Il trasporto dell'elettrotensile appoggiando le dita sull'interruttore di avvio/arresto può causare incidenti.
- ▶ **Sorvegliare i bambini.** In questo modo si può evitare che i bambini giochino con l'unità di taglio, oppure con l'avvitatore con l'unità di taglio montata.
- ▶ **Il presente avvitatore, con la relativa unità di taglio, non è previsto per l'utilizzo da parte di bambini, da persone con limitate capacità fisiche, sensoriali o mentali o da persone con scarsa conoscenza ed esperienza.**
Il presente avvitatore, con la relativa unità di taglio, può essere utilizzato da bambini a partire dagli 8 anni di età, da persone con limitate capacità fisiche, sensoriali o mentali e da persone con scarsa conoscenza ed esperienza, purché sorvegliati da una persona responsabile della loro sicurezza o siano stati istruiti in merito all'impiego sicuro dell'avvitatore con l'unità di taglio e ai relativi pericoli. In caso contrario sussiste il rischio di utilizzo errato e di lesioni.

Descrizione del prodotto e caratteristiche

Uso conforme alle norme

L'unità di taglio, insieme all'avvitatore a batteria IXO, è concepita per il taglio di materiali flessibili e teneri con spessore fino a 6 mm, come moquette, PVC, cartone, diversi tipi di pelle, tessuti e simili.

L'unità di taglio è destinata soltanto all'uso privato e può essere usata soltanto in combinazione con i seguenti elettrotensili:

- Bosch IXO (3 603 J81 0.., 3 603 J59 3.., 3 603 JA8 0..)

Componenti illustrati

La numerazione dei componenti rappresentati si riferisce alle illustrazioni sulle pagine con la rappresentazione grafica.

- 1 Unità di taglio
- 2 Pattino di guida
- 3 Cuffia di protezione
- 4 Anello di sbloccaggio
- 5 Commutatore del senso di rotazione
- 6 Interruttore di avvio/arresto
- 7 Vite per il fissaggio della lama
- 8 Lama di taglio
- 9 Cuffia di protezione antipolvere

L'accessorio illustrato oppure descritto non è compreso nel volume di fornitura standard. L'accessorio completo è contenuto nel nostro programma accessori.

Dati tecnici

Unità di taglio	Cutter
Codice prodotto	1 600 A00 1YN
Peso ca.	kg 0,15

Dichiarazione di conformità

Dichiariamo sotto la nostra piena responsabilità che il prodotto descritto nella sezione «Dati tecnici» è conforme a tutte le disposizioni pertinenti della Direttiva 2006/42/CE e relative modifiche.

Fascicolo tecnico (2006/42/CE) presso:

Robert Bosch GmbH, PT/ETM9,
70764 Leinfelden-Echterdingen, GERMANY

Henk Becker	Helmut Heinzelmann
Executive Vice President	Head of Product Certification
Engineering	PT/ETM9

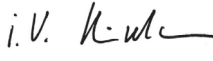
PPA.
 i.V. 

Robert Bosch GmbH, Power Tools Division
70764 Leinfelden-Echterdingen, GERMANY
Leinfelden, 17.11.2014

Montaggio

- **Prima di effettuare lavori all'avvitatore con unità di taglio (p. es. lavori di manutenzione, cambio d'utensile, ecc.), nonché in caso di trasporto e di conservazione dello stesso, avere sempre cura di portare il commutatore del senso di rotazione in posizione centrale.** In caso d'azionamento accidentale dell'interruttore di avvio/di arresto sussisterà il pericolo di incidenti.

Applicazione dell'unità di taglio (vedi figure A1 – A2)

- Prima del montaggio dell'unità di taglio **1** occorre estrarre in avanti il tappo in gomma **9** dell'avvitatore.
- Infine, applicare l'unità di taglio sull'avvitatore.
L'unità di taglio deve scattare in modo udibile.

Nota bene: L'unità di taglio può essere applicata in 8 diverse posizioni. In questo modo si può raggiungere la posizione di lavoro ottimale, ad es. per tagliare un rivestimento del pavimento lungo una parete.

Smontaggio (vedi figure B1 – B2)

- Ruotare l'anello di sbloccaggio **4** in direzione **1** ed estrarre l'unità di taglio in avanti (**2**).
- Al termine applicare nuovamente la cuffia di protezione **9** sull'avvitatore.

Sostituzione della lama da taglio (vedi figura C1 – C2)

Nota bene: Eseguire la sostituzione soltanto con unità di taglio montata sull'avvitatore. In questo modo il mandrino portautensile è bloccato e consente di allentare la vite per il fissaggio della lama.

- Portare il commutatore del senso di rotazione **5** in posizione centrale.
- Allentare la vite per il fissaggio della lama **7** in direzione **1**.
- Sollevare leggermente la lama di taglio **8** ed estrarla verso il basso.
- Applicare sul supporto dell'utensile la nuova lama di taglio con il bordo molato rivolto verso l'esterno.
Prestare attenzione affinché la lama di taglio scatti in posizione sul supporto dell'utensile.
- Stringere nuovamente la vite per il fissaggio della lama **7** in direzione **2**.

Uso

Messa in funzione

Per risparmiare energia accendere l'elettrotensile solo se lo stesso viene utilizzato.

Impostazione del senso di rotazione

IXO (3 603 JA8 0..) (vedere figura D1)

- Per impostare il funzionamento destrorso sul cacciavite, spingere il commutatore del senso di rotazione **5** in avanti fino a battuta.

IXO (3 603 J81 0.., 3 603 J59 3..) (vedere figura D2)

- Per impostare il funzionamento destrorso sull'avvitatore, premere il commutatore del senso di rotazione da destra fino a battuta.

Accendere/spengere

- Per **accendere** l'unità di taglio, premere l'interruttore ON/OFF **6** dell'avvitatore e tenerlo premuto.
- Per **spengere** l'unità di taglio, rilasciare l'interruttore ON/OFF **6** dell'avvitatore.

Indicazioni operative

► **Non sottoporre l'elettrotensile a carico tanto elevato da farlo fermare.**

La potenza di taglio dell'elettrotensile dipende dai materiali da tagliare e dallo stato di carica della batteria ricaricabile.

Un avanzamento eccessivo riduce considerevolmente, a seconda della carica della batteria, la capacità di rendimento.

Tenere sempre la lama libera e pulita da resti di materiale.

Durante il taglio il pattino di guida **2** non deve essere inclinato e deve essere allineato parallelamente alla superficie lavorata.

In caso di inserimento errato, la lama di taglio perde l'affilatura.

Durante il taglio materiali sottili, come le stoffe, possono venire aspirati e rimanere bloccati. Per questa ragione per questi materiali non premere troppo forte per poter tagliare bene. Durante il taglio tenere in tensione e tagliare lentamente.

Il modo migliore per determinare ottimi risultati di taglio è quello di effettuare delle prove pratiche.

Manutenzione ed assistenza

Manutenzione e pulizia

- ▶ **Per un lavoro ottimale e sicuro, tenere pulita l'unità di taglio.**
- ▶ **Per la pulizia, smontare l'unità di taglio dall'avvitatore.** In caso d'azionamento accidentale dell'interruttore di avvio/di arresto sussisterà il pericolo di incidenti.
- ▶ **Precauzioni durante la pulizia della lama di taglio e della controllama.** Le lame presentano taglienti affilati, che possono causare lesioni.

Durante il taglio possono accumularsi resti di materiale sotto la cuffia di protezione.

- Pulire la cuffia di protezione **3** regolarmente con un pennello.

Assistenza clienti e consulenza impieghi

In caso di richieste o di ordinazione di pezzi di ricambio, comunicare sempre il codice prodotto a 10 cifre riportato sulla targhetta identificativa dell'unità di taglio!

Il servizio di assistenza risponde alle Vostre domande relative alla riparazione ed alla manutenzione del Vostro prodotto nonché concernenti le parti di ricambio. Disegni in vista esplosa ed informazioni relative alle parti di ricambio sono consultabili anche sul sito:

www.bosch-pt.com

Il team Bosch che si occupa della consulenza impieghi vi aiuterà in caso di domande relative ai nostri prodotti ed ai loro accessori.

Italia

Officina Elettroutensili
Robert Bosch S.p.A.
Corso Europa, ang. Via Trieste 20
20020 LAINATE (MI)
Tel.: (02) 3696 2663
Fax: (02) 3696 2662
Fax: (02) 3696 8677
E-Mail: officina.elettroutensili@it.bosch.com

Svizzera

Sul sito www.bosch-pt.com/ch/it è possibile ordinare direttamente on-line i ricambi.

Tel.: (044) 8471513

Fax: (044) 8471553

E-Mail: Aftersales.Service@de.bosch.com

Smaltimento

Unità di taglio, accessori e confezioni dovranno essere smaltiti nel rispetto dell'ambiente.

Con ogni riserva di modifiche tecniche.

Nederlands

Veiligheidsvoorschriften

Algemene veiligheidsvoorschriften



Lees alle bij het snijopzetstuk en het gebruikte elektrische gereedschap gevoegde waarschuwingen en aanwijzingen. Het niet naleven van de veiligheidsvoorschriften en aanwijzingen kan elektrische schokken, brand en/of zware verwondingen veroorzaken.

Bewaar alle veiligheidsvoorschriften en aanwijzingen voor de toekomst.

Veiligheidsvoorschriften voor schroevendraaiers met snijopzetstuk

- ▶ **Breng voor alle werkzaamheden aan de schroevendraaier met snijopzetstuk (bijv. onderhoud, gereedschapswissel etc.) alsook bij het transport en bewaren ervan de draairichtingsomschakelaar in de middelste stand.** Bij per ongeluk bedienen van de aan-/uitschakelaar bestaat verwondingsgevaar.
- ▶ **Houd snijdende inzetgereedschappen scherp en schoon.** Zorgvuldig onderhouden snijdende inzetgereedschappen met scherpe snijkanten klemmen minder snel vast en zijn gemakkelijker te geleiden.

50 | Nederlands

- ▶ **De bij het snijopzetstuk behorende beschermkap mag niet defect zijn.** De beschermkap moet de bedienende persoon tegen toevallig contact met het snijmes beschermen.
- ▶ **Bewerk geen asbesthoudend materiaal.** Asbest geldt als kankerverwekkend.
- ▶ **Let bij het snijden op spanningvoerende leidingen.** Er bestaat gevaar voor elektrische schokken.
- ▶ **Houd bij het snijden nooit uw hand voor het mes.** Er bestaat verwondingsgevaar.
- ▶ **Voorkom per ongeluk inschakelen.** Het dragen van het elektrische gereedschap met uw vinger aan de aan/uit-schakelaar kan tot ongevallen leiden.
- ▶ **Houd kinderen in het oog.** Hierdoor wordt ervoor gezorgd dat kinderen niet met het snijopzetstuk of met de schroevendraaier met gemonteerd snijopzetstuk spelen.
- ▶ **Deze schroevendraaier met snijopzetstuk is niet bestemd voor het gebruik door kinderen en personen met beperkte fysieke, sensorische of geestelijke capaciteiten of gebrekkige ervaring en kennis. Deze schroevendraaier met snijopzetstuk kan door kinderen vanaf 8 jaar alsook door personen met beperkte fysieke, sensorische of geestelijke capaciteiten of ontbrekende ervaring en kennis gebruikt worden als deze onder toezicht staan door een voor hun veiligheid verantwoordelijke persoon of over het veilige gebruik van de schroevendraaier met snijopzetstuk geïnformeerd werden en de hiermee gepaard gaande gevaren verstaan.** Anders bestaat er gevaar voor foute bediening en verwondingen.

Product- en vermogensbeschrijving

Gebruik volgens bestemming

Het snijopzetstuk is in combinatie met de accuschroevendraaier IXO bestemd voor het snijden van flexibele, zachte materialen tot een dikte van 6 mm, zoals tapijt, pvc, karton, leer, stoffen en dergelijke materialen.

Het snijopzetstuk is alleen voor het privégebruik in het huishouden bestemd en mag alleen in combinatie met de volgende elektrische gereedschappen gebruikt worden:

- Bosch IXO (3 603 J81 0.., 3 603 J59 3.., 3 603 JA8 0..)

Afgebeelde componenten

De componenten zijn genummerd zoals op de afbeeldingen op de pagina's.

- 1 Snijopzetstuk
- 2 Geleidingsvlak
- 3 Beschermkap
- 4 Ontgrendelingsring
- 5 Draairichtingschakelaar
- 6 Aan/uit-schakelaar
- 7 Schroef voor mesbevestiging
- 8 Snijmes
- 9 Rubber dopje

**Niet elk afgebeeld en beschreven toebehoren wordt standaard meegeleverd.
Het volledige toebehoren vindt u in ons toebehorenprogramma.**

Technische gegevens

Snijopzetstuk	Cutter
Productnummer	1 600 A00 1YN
Gewicht, ca.	kg 0,15

Conformiteitsverklaring

We verklaren op onze verantwoordelijkheid dat het onder „Technische gegevens” beschreven product aan alle desbetreffende bepalingen van de richtlijn 2006/42/EG inclusief de wijzigingen ervan voldoet.

Technisch dossier (2006/42/EG) bij:

Robert Bosch GmbH, PT/ETM9,
70764 Leinfelden-Echterdingen, GERMANY

Henk Becker	Helmut Heinzelmann
Executive Vice President	Head of Product Certification
Engineering	PT/ETM9

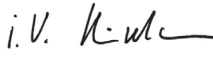
PPA.
 i.V. K.-W. 

Robert Bosch GmbH, Power Tools Division
70764 Leinfelden-Echterdingen, GERMANY
Leinfelden, 17.11.2014

Montage

- **Breng voor alle werkzaamheden aan de schroevendraaier met snijopzetstuk (bijv. onderhoud, gereedschapswissel etc.) alsook bij het transport en bewaren ervan de draairichtingsomschakelaar in de middelste stand.** Bij per ongeluk bedienen van de aan/uit-schakelaar bestaat verwondingsgevaar.

Snijopzetstuk opsteken (zie afbeeldingen A1 – A2)

- Voor de montage van het snijopzetstuk **1** moet u de rubberen kap **9** van de schroevendraaier naar voren toe aftrekken.
- Daarna steekt u het snijopzetstuk op de schroevendraaier. Het snijopzetstuk moet hoorbaar vastklikken.

Opmerking: U kunt het snijopzetstuk in 8 verschillende standen opsteken. Daardoor bereikt u de telkens optimale werkpositie, bijv. voor het snijden van een vloerbedekking langs een muur.

Demontage (zie afbeeldingen B1 – B2)

- Draai de ontgrendelingsring **4** in draairichting **1** en trek het draaiopzetstuk naar voren toe (**2**) af.
- Steek vervolgens de rubber dop **9** weer op de schroevendraaier.

Snijmes vervangen (zie afbeeldingen C1 – C2)

Opmerking: Vervang het snijmes enkel als het snijopzetstuk aan de schroevendraaier gemonteerd is. Daardoor is de gereedschapsspil geblokkeerd en de schroef voor de mesbevestiging kan losgemaakt worden.

- Breng de draairichtingsomschakelaar **5** in de middelste stand.
- Los de schroef voor de mesbevestiging **7** in draairichting **1**.
- Til het snijmes **8** lichtjes op en trek het naar onderen toe uit.
- Zet het nieuwe snijmes met de afgeslepen kant naar buiten op de gereedschapopname. Let erop dat het snijmes op de gereedschapopname vastklikt.
- Draai de schroef voor de mesbevestiging **7** in draairichting **2** opnieuw vast.

Gebruik

Ingebruikneming

Om energie te besparen, schakelt u het elektrische gereedschap alleen in wanneer u het gebruikt.

Draairichting instellen

IXO (3 603 JA8 0..) (zie afbeelding D1)

- Voor het instellen van de rechtsloop aan de schroevendraaier schuift u de draairichtingsomschakelaar **5** tot aan de aanslag naar voren.

IXO (3 603 J81 0.., 3 603 J59 3..) (zie afbeelding D2)

- Voor het instellen van de rechtsloop aan de schroevendraaier drukt u de draairichtingsomschakelaar van rechts tot aan de aanslag in.

In- en uitschakelen

- Druk voor de **ingebruikneming** van het snijopzetstuk de aan-/uitschakelaar **6** van de schroevendraaier in en houd deze ingedrukt.
- Om het snijopzetstuk **uit te schakelen**, laat u de aan/uit-schakelaar **6** van de schroevendraaier los.

Tips voor de werkzaamheden

- ▶ **Belast het elektrische gereedschap niet zo sterk dat het tot stilstand komt.**

Het snijvermogen van het elektrische gereedschap hangt af van de te snijden materialen en van de oplaadtoestand van de accu.

Te sterke aandrukkracht vermindert het prestatievermogen aanzienlijk, afhankelijk van de acculading.

Houd het snijmes altijd schoon en vrij van materiaalresten.

De geleider **2** mag bij het snijden niet schuin worden gehouden en moet parallel aan het snijvlak worden gericht.

Bij het ondeskundige gebruik wordt het snijmes stomp.

Dunne materialen zoals textiel kunnen bij het snijden in het elektrische gereedschap naar binnen worden getrokken en vastklemmen. Druk daarom bij deze materialen niet te sterk, zodat u goed kunt snijden. Houd het materiaal tijdens het snijden onder spanning en snijd langzaam.

Hoe u optimaal snijdt, kunt u het best proefondervindelijk vaststellen.

Onderhoud en service

Onderhoud en reiniging

- ▶ **Houd het snijopzetstuk schoon om goed en veilig te werken.**
- ▶ **Demonteer voor de reiniging het snijopzetstuk van de schroevendraaier.** Bij per ongeluk bedienen van de aan/uit-schakelaar bestaat verwondingsgevaar.
- ▶ **Opgelet bij de reiniging van het snij- en tegenmes.** De messen hebben scherpe sneden waar u zich aan kunt verwonden.

Bij het snijden kunnen zich materiaalresten onder de beschermkap ophopen.

- Reinig de beschermkap **3** regelmatig met een penseel.

Klantenservice en gebruikadviezen

Vermeld bij vragen en bestellingen van vervangingsonderdelen altijd het uit tien cijfers bestaande productnummer volgens het typeplaatje van het snijopzetstuk.

Onze klantenservice beantwoordt uw vragen over reparatie en onderhoud van uw product en over vervangingsonderdelen. Explosietekeningen en informatie over vervangingsonderdelen vindt u ook op:

www.bosch-pt.com

Het Bosch-team voor gebruikadviezen helpt u graag bij vragen over onze producten en toebehoren.

Nederland

Tel.: (076) 579 54 54

Fax: (076) 579 54 94

E-mail: gereedschappen@nl.bosch.com

België

Tel.: (02) 588 0589

Fax: (02) 588 0595

E-mail: outillage.gereedschap@be.bosch.com

Afvalverwijdering

Snijopzetstuk, accessoires en verpakkingen moeten op een milieuvriendelijke manier gerecycleerd worden.

Wijzigingen voorbehouden.

Dansk

Sikkerhedsinstrukser

Almindelige sikkerhedsinstrukser



Læs alle advarsler og anvisninger, der følger med skæreforsatsen og det anvendte el-værktøj. Overholdes sikkerhedsinstrukserne og anvisningerne ikke, er der risiko for elektrisk stød, brand og/eller alvorlige kvæstelser.

Opbevar alle sikkerhedsinstrukser og anvisninger til senere brug.

Sikkerhedsanvisninger til skruemaskine med skæreforsats

- ▶ **Anbring retningsomskifteren i midterstilling, før der arbejdes på skruemaskinen med skæreforsats (f.eks. vedligeholdelse, værktøjsskift osv.) samt før det transporteres og lægges til opbevaring.** Utilsigtet aktivering af start-stop-kontakten er forbundet med kvæstelsesfare.
- ▶ **Sørg for, at skæreværktøjer er skarpe og rene.** Omhyggeligt vedligeholdte skæreværktøjer med skarpe skærekanten sætter sig ikke så hurtigt fast og er nemmere at føre.
- ▶ **Beskyttelseskærmen til skæreforsatsen på ikke være defekt.** Beskyttelseskærmen skal beskytte operatøren mod utilsigtet kontakt med skærekniven.
- ▶ **Bearbejd ikke asbestholdigt materiale.** Asbest er kræftfremkaldende.
- ▶ **Vær opmærksom på spændingsførende ledninger ved skæring.** Fare for elektrisk stød.
- ▶ **Før aldrig hånden foran kniven under skærearbejdet.** Fare for kvæstelser.
- ▶ **Undgå utilsigtet tænding.** Bæring af el-værktøjet med en finger på start-stop-kontakten kan føre til uheld.
- ▶ **Hold børn under opsyn.** Dermed sikrer du, at børn ikke kan lege med skæreforsatsen eller skruemaskinen med monteret skæreforsats.

56 | Dansk

► Denne skruemaskine med skæreforsats er ikke beregnet til at blive betjent af børn eller personer med begrænsede fysiske, sensoriske eller mentale tilstand eller manglende erfaring og kendskab. Skruemaskinen med skæreforsats må kun betjenes af børn fra 8 år samt af personer med begrænsede fysiske, sensoriske eller mentale tilstand eller manglende erfaring og kendskab, hvis det sker under opsyn, eller de modtager anvisninger på sikker omgang med skruemaskinen med skæreforsats og således forstår de farer, der er forbundet hermed. I modsats fald er der risiko for fejlbetjening og personskader.

Beskrivelse af produkt og ydelse

Beregnet anvendelse

Skæreforsatsen er sammen med akku-skruemaskinen IXO beregnet til skæring af fleksible og bløde materialer med en tykkelse på op til 6 mm såsom tæpper, pvc, karton, lædertyper, stoffer og lignende materialer.

Skæreforsatsen er kun beregnet til privat brug i husholdningen og må kun bruges i forbindelse med følgende el-værktøjer:

– Bosch IXO (3 603 J81 0.., 3 603 J59 3.., 3 603 JA8 0..)

Illustrerede komponenter

Nummereringen af de illustrerede komponenter refererer til illustrationerne på illustrationssiderne.

- 1 Skæreforsats
- 2 Styresål
- 3 Beskyttelsesskærm
- 4 Åbningsring
- 5 Retningsomskifter
- 6 Start-stop-kontakt
- 7 Skrue til knivfastgørelse
- 8 Skærekniv
- 9 Gummikappe

Tilbehør, som er illustreret og beskrevet i brugsanvisningen, er ikke indeholdt i leveringen. Det fuldstændige tilbehør findes i vores tilbehørsprogram.

Tekniske data

Skæreforsats		Cutter
Typenummer		1 600 A00 1YN
Vægt, ca.	kg	0,15

Overensstemmelseserklæring

Vi erklærer som eneansvarlige, at de produkt, der er beskrevet under „Tekniske data“, opfylder alle relevante bestemmelser i direktivet 2006/42/EF med tilhørende ændringer.

Teknisk dossier (2006/42/EF) ved:
Robert Bosch GmbH, PT/ETM9,
70764 Leinfelden-Echterdingen, GERMANY

Henk Becker	Helmut Heinzelmann
Executive Vice President	Head of Product Certification
Engineering	PT/ETM9

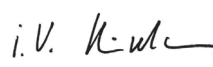
ppa.
 i.V. 

Robert Bosch GmbH, Power Tools Division
70764 Leinfelden-Echterdingen, GERMANY
Leinfelden, 17.11.2014

Montering

- ▶ **Anbring retningsomskifteren i midterstilling, før der arbejdes på skruemaskinen med skæreforsats (f.eks. vedligeholdelse, værktøjsskift osv.) samt før det transporteres og lægges til opbevaring.** Utilsigtet aktivering af start-stop-kontakten er forbundet med kvæstelsesfare.

Sæt skæreforsatsen på (se Fig. A1 – A2)

- Før montering af skæreforsatsen **1** skal gummikappen **9** på skruemaskinen trækkes af fremad.
- Sæt derefter skæreforsatsen på skruemaskinen. Skæreforsatsen skal gå hørbart i indgreb.

Bemærk: Du kan montere skæreforsatsen i 8 forskellige stillinger. Der ved opnås en optimal arbejdsposition til f.eks. skæring af gulvbelægning langs en væg.

Demontering (se Fig. B1 – B2)

- Skru låseringen **4** i rotationsretningen **⚙**, og træk skæreforsatsen af fremad **➡**.
- Stik herefter gummikappen **9** på skruemaskinen igen.

Skift skærekniv (se Fig. C1 – C2)

Bemærk: Udskift kun skærekniv, hvis skæreforsatsen er monteret på skruemaskinen. Derved blokeres værktøjsspindlen, og skruen til knivmonteringen kan løsnes.

- Anbring retningsomsifteren **5** i midterstilling.
- Løsn skruen til knivmonteringen **7** i rotationsretningen **⚙**.
- Løft skærekniv **8** let, og træk den ud nedad.
- Anbring den nye skærekniv med den afslebte kant udad på værktøjsholderen.
Sørg for, at skærekniv falder i hak på værktøjsholderen.
- Spænd skruen til knivmonteringen **7** igen i rotationsretningen **⚙**.

Brug

Ibrugtagning

For at spare på energien bør du kun tænde for el-værktøjet, når du bruger det.

Indstil drejeretning

IXO (3 603 JA8 0..) (se Fig. D1)

- Skruemaskinens højreløb indstilles ved at skubbe retningskifteren **5** fremad til anslag.

IXO (3 603 J81 0.., 3 603 J59 3..) (se Fig. D2)

- Tryk retningsomsifteren fra højre og ind til anslag ved indstilling af højreløb på skruemaskinen.

Tænd/sluk

- Når skæreforsatsen **tages i brug**, skal du trykke på tænd/sluk-kontakten **6** på skruemaskinen og holde den inde.
- Hvis du vil **slukke** skæreforsatsen, skal du slippe tænd/sluk-knappen **6** på skruemaskinen.

Arbejdsvejledning

► Belast ikke el-værktøjet så meget, at det standser.

El-værktøjets skærekapacitet afhænger af det materiale, der skal skæres i, og akkuens ladetilstand.

En for stor fremføring reducerer skærekapaciteten betydeligt, afhængigt af akkuens opladningstilstand.

Hold altid skærekniven fri og ren for materialerester.

Føringskinnen **2** må ikke komme i klemme under skærearbejdet og skal være indstillet parallelt med snitfladen.

Ved forkert brug bliver kniven stump.

Tynde materialer som f.eks. stoffer kan under skærearbejdet blive trukket ind i el-værktøjet og sætte sig i klemme. Tryk derfor ved sådanne materialer ikke alt for stærkt for at kunne skære godt. Hold materialet spændt under skærearbejdet og skær langsomt.

Optimale snitresultater finder du bedst frem til ved at prøve dig frem.

Vedligeholdelse og service

Vedligeholdelse og rengøring

► Hold skæreforsatsen ren for at kunne arbejde godt og sikkert.

► **Afmonter skæreforsatsen fra skruemaskinen i forbindelse med rengøring.** Utilsigtet aktivering af start-stop-kontakten er forbundet med kvæstelsesfare.

► **Vær forsigtig ved rengøring af skære- og modkniv.** Kniven har skarpe kanter, som man kan skære sig på.

Under skærearbejdet kan der samle sig materialerester under beskyttelseshætten.

– Rengør beskyttelsesskærmen **3** jævnligt med en pensel.

Kundeservice og brugerrådgivning

Skæreforsatsens 10-cifrede typenummer (se typeskilt) skal altid angives ved forespørgsler og bestilling af reservedele.

Kundeservice besvarer dine spørgsmål vedr. reparation og vedligeholdelse af dit produkt samt reservedele. Eksplosionstegninger og informationer om reservedele findes også under:

www.bosch-pt.com

60 | Svenska

Bosch brugerrådgivningsteamet vil gerne hjælpe dig med at besvare spørgsmål vedr. vores produkter og deres tilbehør.

Dansk

Bosch Service Center

Telegrafvej 3

2750 Ballerup

På www.bosch-pt.dk kan der online bestilles reservedele eller oprettes en reparations ordre.

Tlf. Service Center: 44898855

Fax: 44898755

E-Mail: vaerktoej@dk.bosch.com

Bortskaffelse

Skæreforsats, tilbehør og emballage skal genbruges på en miljøvenlig måde.

Ret til ændringer forbeholdes.

Svenska

Säkerhetsanvisningar

Allmänna säkerhetsanvisningar



Läs noga alla varningsinstruktioner och anvisningar som medföljer skärtilsatsen och använt elverktyg. Fel som uppstår till följd av att säkerhetsinstruktionerna och anvisningarna inte följts kan orsaka elstöt, brand och/eller allvarliga personskador.

Ta väl vara på säkerhetsanvisningarna och instruktionerna för senare behov.

Säkerhetsanvisningar för skruvdragare med skärtilsats

- **Sätt vridriktningsomkopplaren i mittläge innan alla arbeten (t.ex. underhåll, verktygsbyte etc.) samt före transport och lagring.** Om strömställaren Till/Från oavsiktligt påverkas finns risk för personskada.

- ▶ **Håll skärverktygen skarpa och rena.** Omsorgsfullt skötta skärverktyg med skarpa eggar kommer inte så lätt i kläm och går lättare att styra.
- ▶ **Skyddshuven som tillhör skärtillsatsen får inte vara defekt.** Skyddshuven ska skydda användaren mot oavsiktlig kontakt med kniven.
- ▶ **Asbesthaltigt material får inte bearbetas.** Asbest anses vara cancerframkallande.
- ▶ **Beakta spänningsförändring vid arbetet.** Risk för elstöt föreligger.
- ▶ **Håll inte handen framför skärkniven under klippning.** Risk för personskada.
- ▶ **Undvik oavsiktlig påkoppling.** Bär inte elverket med fingret på strömställaren; detta kan medföra olycka.
- ▶ **Observera barn i närheten.** Se till att barn inte leker med skärtillsatsen eller med skrivdragaren med monterad skärtillsats.
- ▶ **Denna skrivdragare med skärtillsats är inte avsedd för användning av barn eller personer med begränsad fysisk, sensorisk eller mental förmåga eller med bristande kunskap och erfarenhet. Denna skrivdragaren med skärtillsats får användas av barn från 8 år och personer med begränsad fysisk, sensorisk eller mental förmåga eller med bristande kunskap och erfarenhet om de övervakas av en person som ansvarar för deras säkerhet, eller som instruerar dem i säker hantering av skrivdragaren med skärtillsats och gör att de förstår riskerna.** I annat fall föreligger fara för felanvändning och skador.

Produkt- och kapacitetsbeskrivning

Ändamålsenlig användning

Skärtillsatsen är avsedd att i anslutning till den sladdlösa skrivdragaren IXO skära flexibla, mjuka material upp till en tjocklek på 6 mm, som matar, PVC, kartong, lädertyper, tyg och liknande material.

Skärtillsatsen är endast avsedd för privat bruk i hushållet och får endast användas i anslutning till följande elverket:

- Bosch IXO (3 603 J81 0.., 3 603 J59 3.., 3 603 JA8 0..)

62 | Svenska

Illustrerade komponenter

Numreringen av komponenterna hänvisar till illustrationen på grafiksidan.

- 1 Skärtilsats
- 2 Styrskena
- 3 Klingskydd
- 4 Upplåsningring
- 5 Riktningssomkopplare
- 6 Strömställare Till/Från
- 7 Skruv för knivens infästning
- 8 Kniv
- 9 Gummikapsel

I bruksanvisningen avbildat och beskrivet tillbehör ingår inte i standardleveransen. I vårt tillbehörsprogram beskrivs allt tillbehör som finns.

Tekniska data

Skärtilsats	Cutter
Produktnummer	1 600 A00 1YN
Vikt, ca.	0,15 kg



Försäkran om överensstämmelse

Vi intygar under ensamt ansvar att produkten som beskrivs under "Tekniska data" uppfyller alla krav i direktiv 2006/42/EG inklusive ändringar.

Teknisk tillverkningsdokumentation (2006/42/EG) fås från:

Robert Bosch GmbH, PT/ETM9,
70764 Leinfelden-Echterdingen, GERMANY

Henk Becker	Helmut Heinzelmann
Executive Vice President	Head of Product Certification
Engineering	PT/ETM9

PPA.
 i.V. 

Robert Bosch GmbH, Power Tools Division
70764 Leinfelden-Echterdingen, GERMANY
Leinfelden, 17.11.2014

Montage

- **Sätt vridriktningsomkopplaren i mittläge innan alla arbeten (t.ex. underhåll, verktygsbyte etc.) samt före transport och lagring.** Om strömställaren Till/Från oavsiktligt påverkas finns risk för personskada.

Sätt på skärtillsats (se bilderna A1 – A2)

- Innan montering av skärtillsatsen **1** måste du dra av gummikåpan **9** framåt från skruvdragaren.
- Sätt därefter skärtillsatsen på skruvdragaren.
Skärtillsatsen ska snäppa fast hörbart.

Anvisning: Du kan sätta på skärtillsatsen i 8 olika lägen. Därigenom får du den optimala arbetspositionen, exempelvis för skärning av en heltäckningsmatta längs väggen.

Demontering (se bilderna B1 – B2)

- Vrid låsringen **4** i vridriktning **1** och dra av skärtillsatsen framåt (**2**).
- Stick sedan åter upp gummikapseln **9** på skruvdragaren.

Byta kniv (se bilder C1 – C2)

Anvisning: Utför endast byte av kniv då skärtillsatsen sitter på skruvdragaren. Därigenom är verktygsspindeln blockerad och skruven för knivfästet kan lossas.

- Sätt vridriktningsomkopplaren **5** till mittläge.
- Lossa skruven för knivfästet **7** i vridriktning **1**.
- Lyft kniven **8** lätt och dra ut den neråt.
- Sätt upp den nya kniven på verktygsfästet med den fasade kanten utåt. Kontrollera att kniven snäpper fast på verktygsfästet.
- Dra åt skruven för knivfästet **7** i vridriktning **2**.

Drift

Driftstart

För att spara energi, koppla på elverktyget endast när du vill använda det.

Inställning av rotationsriktning

IXO (3 603 JA8 0..) (se bild D1)

- För inställning av högergång hos skruvdragaren, skjut vridriktningsbrytaren **5** framåt till anslag.

IXO (3 603 J81 0..., 3 603 J59 3..) (se bild D2)

- För att ställa in högergång på skruven och tryck vridriktningsomkopplaren från höger till anslag.

In- och urkoppling

- För **idrifttagning** av skärtillsatsen, tryck in på-/avknappen **6** på skruvdragaren och håll den intryckt.
- För att **stänga av** skärpåsatsen släpper du skruvarens till-/frånbrytare **6**.

Arbetsanvisningar

► Belasta inte elverktyget till den grad att det stannar.

Elverktygets skärkapacitet är beroende av materialet som ska klippas och batteriets laddningstillstånd.

En hög matningshastighet reducerar alltefter batteriets laddning betydligt kapaciteten.

Håll alltid skärkniven fri och ren från materialrester.

Styrskenan **2** får inte snedställas och måste vara parallell med skärytan.

Vid ofackmässig användning blir kniven slö.

Tunt material såsom tyg kan vid klippning dras in och fastna i elverktyget. Klipp därför inte med för högt tryck. Håll materialet stramt och klipp långsamt.

Prova dig fram till optimalt resultat.

Underhåll och service

Underhåll och rengöring

- ▶ **Håll skärtilsatsen ren för att kunna arbeta bra och säkert.**
- ▶ **Demontera skärtilsatsen från skruvdragaren vid rengöring.** Om strömställaren Till/Från oavsiktligt påverkas finns risk för personskada.
- ▶ **Var försiktig vid rengöring av knivarna.** Knivarna är vassa och du kan skada dig.

Vid klippning kan materialrester anhopas under knivskyddet.

- Rengör skyddshuven **3** regelbundet med en pensel.

Kundtjänst och användarrådgivning

Ange alltid vid förfrågningar och reservdelsbeställningar det 10-siffriga produktnumret som finns på skärtilsatsens typskylt.

Kundservicen ger svar på frågor beträffande reparation och underhåll av produkter och reservdelar. Sprängskisser och information om reservdelar hittar du på:

www.bosch-pt.com

Bosch användarrådgivningsteamet hjälper gärna vid frågor som gäller våra produkter och tillbehör.

Svenska

Bosch Service Center

Telegrafvej 3

2750 Ballerup

Danmark

Tel.: (08) 7501820 (inom Sverige)

Fax: (011) 187691

Avfallshantering

Avfallshanterar skärtilsats, tillbehör och förpackning på miljövänligt sätt för återvinning.

Ändringar förbehålles.

Norsk

Sikkerhetsinformasjon

Generelle sikkerhetsinformasjoner



Les alle advarslene og instruksene som følger med skjæreforsatsen og det benyttede elektroverktøyet.

Hvis ikke sikkerhetsanvisningene og instruksene tas til følge, kan det oppstå elektrisk støt, brann og/eller alvorlige personskader.

Ta vare på alle sikkerhetsinformasjonene og instruksene for fremtidig bruk.

Sikkerhetsanvisninger for skrumaskin med skjæreforsats

- ▶ **Sett dreieretningsomkobleren i midtstilling før arbeider (f.eks. vedlikehold, skifte av verktøy) på, transport og oppbevaring av skrumaskinen med skjæreforsats.** Det er fare for skader hvis du trykker på av/på-bryteren ved en feiltagelse.
- ▶ **Hold skjæreverktøyene skarpe og rene.** Godt stelte skjæreverktøy med skarpe skjær setter seg ikke så ofte fast og er lettere å føre.
- ▶ **Beskyttelsesdekslet som hører til skjæreforsatsen må ikke være defekt.** Beskyttelsesdekslet skal beskytte brukeren mot utilsiktet berøring av skjærekniven.
- ▶ **Ikke bearbeid asbestholdig material.** Asbest kan fremkalle kreft.
- ▶ **Vær oppmerksom på spenningsførende under skjæringen.** Det er fare for elektrisk støt.
- ▶ **Hold aldri hånden foran kniven ved kutting.** Det er fare for skader.
- ▶ **Unngå en uvilkårlig innkopling.** Hvis du bærer et elektroverktøy med fingeren på på-/av-bryteren kan det oppstå uhell.
- ▶ **Må plasseres utilgjengelig for barn.** Dermed kan du være sikker på at barn ikke kan leke med skjæreforsatsen eller med skrumaskinen med montert skjæreforsats.
- ▶ **Denne skrumaskinen med skjæreforsats er ikke beregnet brukt av barn og personer med reduserte fysiske eller sansemessige evner eller med manglende erfaring og kunnskap.**

Denne skrumaskinen med skjæreforsats kan brukes av barn fra åtte år og oppover og personer med reduserte fysiske eller sansemessige evner eller manglende erfaring og kunnskap hvis bruken skjer under tilsyn av en person som er ansvarlig for sikkerheten, eller har fått opplæring i sikker bruk av skrumaskinen med skjæreforsats av denne personen, og forstår farene som er forbundet med bruken. Ellers er det fare for feilbetjening og personskader.

Produkt- og ytelsesbeskrivelse

Formålmessig bruk

Skjæreforsatsen er beregnet for kutting av fleksible, myke materialer med tykkelse på opptil 6 mm, som tepper, PVC, kartong, skinn, tekstiler og lignende materialer, sammen med den batteridrevne skrumaskinen IXO.

Skjæreforsatsen er kun beregnet for privat bruk, og må kun brukes sammen med følgende elektroverktøy:

- Bosch IXO (3 603 J81 0.., 3 603 J59 3.., 3 603 JA8 0..)

Illustrerte komponenter

Nummereringen av de illustrerte komponentene gjelder for bildene på illustrasjonssidene.

- 1 Skjæreforsats
- 2 Føringsskinne
- 3 Verne deksel
- 4 Låsering
- 5 Høyre-/venstrebryter
- 6 På-/av-bryter
- 7 Skruer til festing av kniven
- 8 Kniv
- 9 Gummikappe

Illustrert eller beskrevet tilbehør inngår ikke i standard-leveransen. Det komplette tilbehøret finner du i vårt tilbehørsprogram.

68 | Norsk

Tekniske data



Skjæreforsats		Cutter
Produktnummer		1 600 A00 1YN
Vekt, ca.	kg	0,15

Samsvarserklæring 

Vi erklærer under eneansvar at produktet som er beskrevet under «Tekniske data» er i overensstemmelse med alle relevante bestemmelser i direktivet 2006/42/EC inkludert endringer.

Tekniske data (2006/42/EC) hos:
Robert Bosch GmbH, PT/ETM9,
70764 Leinfelden-Echterdingen, GERMANY

Henk Becker	Helmut Heinzelmann
Executive Vice President	Head of Product Certification
Engineering	PT/ETM9

PPA.
 i.V. 

Robert Bosch GmbH, Power Tools Division
70764 Leinfelden-Echterdingen, GERMANY
Leinfelden, 17.11.2014

Montering

- **Sett dreieretningsomkobleren i midtstilling før arbeider (f.eks. vedlikehold, skifte av verktøy) på, transport og oppbevaring av skrumaskinen med skjæreforsats.** Det er fare for skader hvis du trykker på av/på-bryteren ved en feiltagelse.

Sette på skjæreforsatsen (se bildene A1 – A2)

- Før du monterer skjæreforsatsen **1** må du trekke av gummidekselet **9** til skrumaskinen forover.
- Deretter setter du skjæreforsatsen på skrumaskinen.
Det må høres at skjæreforsatsen festes.

Merk: Du kan sette på skjæreforsatsen i 8 forskjellige stillinger. Dermed kan du stille inn optimal arbeidsstilling, for eksempel for skjæring av gulvbelegg langs en vegg.

Demontering (se bildene B1 – B2)

- Drei opplåsingsringen **4** i dreieretningen **1**, og trekk skjæreforsatsen forover (**2**) og av.
- Sett deretter gummikappen **9** på skrutrekkeren igjen.

Skifte skjærekniv (se bildene C1 – C2)

Merk: Skjæreforsatsen må være montert på skrumaskinen når du skal skifte ut skjærekniven. Verktøyspindelen er da låst, og skruen til knivfestet kan løsnes.

- Sett dreieretningsomkobleren **5** i midtstilling.
- Løsne skruen til knivfestet **7** i dreieretningen **1**.
- Løft skjærekniven **8** litt, og trekk den ned og ut.
- Sett den nye kniven med avslipt kant utover på verktøyfestet. Pass på at kniven smekker i lås på verktøyfestet.
- Stram skruen for knivfestet **7** igjen i dreieretningen **2**.

Bruk

Igangsetting

Slå elektroverktøyet kun på når du bruker det for å spare energi.

Innstilling av rotasjonsretningen

IXO (3 603 JA8 0..) (se bilde D1)

- For å stille inn høyre rotering på skrumaskinen skyver du dreieretningsomkobleren **5** forover til den stopper.

IXO (3 603 J81 0.., 3 603 J59 3..) (se bilde D2)

- For å stille høyre rotering på skrumaskinen trykker du inn dreieretningsomkobleren mot høyre helt til den stopper.

Inn-/utkobling

- For å **ta i bruk** skjæreforsatsen trykker du på av/på-bryteren **6** til skrumaskinen og holder denne inne.
- For å **slå av** kutteforsatsen slipper du av/på-bryteren **6** til skrumaskinen.

Arbeidshenvisninger

► Ikke belast elektroverktøyet så sterkt at det stanser.

Skjæreeffekten til elektroverktøyet er avhengig av materialene som skal skjæres og batteriets ladetilstand.

For sterk fremskyvning reduserer ytelseeffekten pr. batteriopplading sterkt.

Hold kniven alltid ren og fri for materialrester.

Føringskinnen **2** må ikke kile seg fast ved kuttingen og må være parallell til kutteflaten.

Feilbruk fører til at skjærekniven blir sløv.

Tynne materialer som stoff kan trekkes inn i elektroverktøyet og klemmes fast ved skjæring. Ikke trykk for sterkt ved slike materialer, slik at du fremdeles kan skjære godt. Hold dem i spenning ved skjæring og skjær langsomt.

Optimale skjæresultater oppnår du helst med praktiske forsøk.

Service og vedlikehold

Vedlikehold og rengjøring

► Sørg for at skjæreforsatsen til enhver tid er ren, slik at du kan arbeide effektivt og sikkert.

► **Demonter skjæreforsatsen fra skrumaskinen før rengjøring.** Det er fare for skader hvis du trykker på av/på-bryteren ved en feiltagelse.

► **Vær forsiktig når du rengjør skjære- og motkniven.** Knivene er skarpe, og du kan skade deg.

Ved skjæring kan det samle seg materialrester under vernelekselet.

– Rengjør beskyttelsesdekselet **3** jevnlig med en pensel.

Kundeservice og rådgivning ved bruk

Ved alle forespørsler og reservedelsbestillinger må du oppgi det 10-sifrede produktnummeret som er angitt på skjæreforsatsens typeskilt.

Kundeservicen svarer på dine spørsmål om reparasjon og vedlikehold av produktet samt om reservedeleler. Sprengskisser og informasjon om reservedeler finner du også på:

www.bosch-pt.com

Bosch rådgivningsteamet hjelper deg gjerne ved spørsmål angående våre produkter og deres tilbehør.

Norsk

Robert Bosch AS
 Postboks 350
 1402 Ski
 Tel.: 64 87 89 50
 Faks: 64 87 89 55

Deponering

Ved kassering må skjæreforsats, tilbehør og emballasje leveres til gjenvinning.

Rett til endringer forbeholdes.

Suomi**Turvallisuusohjeita****Yleisiä turvallisuusohjeita**

Lue kaikki leikkuuosan ja käytettävän sähkötyökalun ohessa toimitetut varoitukset ja ohjeet. Turvallisuusohjeiden ja ohjetietojen noudattamatta jättäminen voi johtaa sähköiskuun, tulipaloon ja/tai vakavaan loukkaantumiseen.

Säilytä kaikki turvallisuusohjeet ja käyttöohjeet myöhempää käyttöä varten.

Leikkuuosalla varustetun ruuvinvääntimen turvallisuusohjeet

- ▶ **Pane suunnanvaihtokytkin keskiasentoon laitteen kuljetusta ja säilytystä varten ja aina ennen kuin alat tehdä leikkuuosalla varustettuun ruuvinvääntimeen liittyviä töitä (esim. huolto, käyttötartvikkeen vaihto).** Käynnistyskytkimen tahaton painallus muodostaa loukkaantumisvaaran.
- ▶ **Pidä leikkuuterät terävinä ja puhtaina.** Huolellisesti hoidetut terävsärmäiset leikkuuterät leikkaavat jumiutumatta ja niitä on helpompi hallita.

72 | Suomi

- ▶ **Leikkuuosaan kuuluva suojusta ei saa olla viallinen.** Suojuksen tehtävänä on suojata laitteen käyttäjää leikkuuterän tahattomalta kosketukselta.
- ▶ **Älä koskaan työstä asbestipitoista ainetta.** Asbestia pidetään karsinogeenisena.
- ▶ **Varo leikkuun yhteydessä jännitteellisiä sähköjohtoja.** Silloin on sähköiskun vaara.
- ▶ **Älä koskaan pidä kättä terän edessä leikkauksen aikana.** Loukkaantumista vaaraa.
- ▶ **Vältä tahatonta käynnistystä.** Sähkötyökalun kantaminen, sormi käynnistyskytkimellä, voi johtaa onnettomuuksiin.
- ▶ **Pidä lapsia silmällä.** Näin saat varmistettua sen, etteivät lapset leiki irrallisen leikkuuosan tai leikkuuosalla varustetun ruuvinvääntimen kanssa.
- ▶ **Tätä leikkuuosalla varustettua ruuvinväännintä ei ole tarkoitettu lasten eikä fyysisiltä, aistimellisilta tai henkisiltä kyvyiltään rajoitteellisten tai puutteellisen kokemuksen tai tietämyksen omaavien henkilöiden käyttöön.**
Tätä leikkuuosalla varustettua ruuvinväännintä saavat käyttää vähintään 8-vuotiaat lapset sekä fyysisiltä, aistimellisilta tai henkisiltä kyvyiltään rajoitteiset tai puutteellisen kokemuksen tai tietämyksen omaavat henkilöt, mikäli vastuuhenkilö valvoo käyttöä tai opastaa heille leikkuuosalla varustetun ruuvinvääntimen turvallisen käsittelyn ja jotka siten ymmärtävät siihen liittyvät vaarat. Muutoin syntyy virheellisen käytön ja onnettomuuksien vaara.

Tuotekuvaus

Määräyksenmukainen käyttö

Leikkuuterää on tarkoitettu käytettäväksi akkuruuvinvääntimen IXO yhteydessä joustavien, pehmeiden, enintään 6 mm:n vahvuisten materiaalien leikkaamiseen (esim. kokolatiamatto, PVC, pahvi, nahka, kangas, yms.).

Leikkuuosa on tarkoitettu vain yksityiskäyttöön kotitalouksien piirissä ja sitä saa käyttää vain seuraavissa sähkötyökaluissa:

- Bosch IXO (3 603 J81 0.., 3 603 J59 3.., 3 603 JA8 0..)

Kuvassa olevat osat

Kuvassa olevien osien numerointi viittaa grafiikkasivuissa oleviin kuviin.

- 1 Leikkuuosa
- 2 Ohjainjalas
- 3 Suojus
- 4 Vapautusrenkas
- 5 Suunnanvaihtokytkin
- 6 Käynnistyskytkin
- 7 Terän kiinnitysruuvi
- 8 Leikkuuterä
- 9 Kumisuojus

**Kuvassa tai selostuksessa esiintyvä lisätarvike ei kuulu vakioitoimitukseen.
Löydät täydellisen tarvikeluettelon tarvikeohjelmastamme.**

Tekniset tiedot

Leikkuuosa	Cutter
Tuotenumero	1 600 A00 1YN
Paino n.	kg 0,15

Standardinmukaisuusvakuutus

Täten selvitämme yksinomisella vastuulla, että kohdassa ”Tekniset tiedot” kuvattu tuote on direktiivin 2006/42/EY ja sen muutoksien kaikkien asiaankuuluvien määräysten mukainen.

Tekninen tiedosto (2006/42/EY):

Robert Bosch GmbH, PT/ETM9,
70764 Leinfelden-Echterdingen, GERMANY

Henk Becker	Helmut Heinzelmann
Executive Vice President	Head of Product Certification
Engineering	PT/ETM9

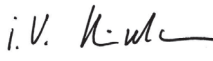
PPA.
 i.V. 

Robert Bosch GmbH, Power Tools Division
70764 Leinfelden-Echterdingen, GERMANY
Leinfelden, 17.11.2014

Asennus

- Pane suunnanvaihtokytkin keskiasentoon laitteen kuljetusta ja säilytystä varten ja aina ennen kuin alat tehdä leikkuuosalla varustettuun ruuvinvääntimeen liittyviä töitä (esim. huolto, käyttötarvikkeen vaihto). Käynnistyskytkimen tahaton painallus muodostaa loukkaantumisvaaran.

Leikkuuosan asennus (katso kuvat A1 – A2)

- Ennen kuin asennat leikkuuterän **1**, ruuvinvääntimen kumisuojuus **9** täytyy vetää etukautta irti.
- Työnnä sitten leikkuuosa ruuvinvääntimen päälle.
Leikkuuosan täytyy napsahtaa kuuluvasti kiinni.

Huomio: Voit asentaa leikkuuosan 8:aan eri asentoon. Näin saat säädettyä kulloinkin optimaalisen työskentelyasennon esim. lattiapäällysteen leikkaamiseen seinää pitkin.

Purkaminen (katso kuvat B1 – B2)

- Käännä vapautusrenkas **4** kiertosuuntaan **1** ja vedä leikkuuosa etukautta (**2**) irti.
- Työnnä seuraavaksi kumisuojuus **9** takaisin paikoilleen ruuvinvääntimeen.

Leikkuuterän vaihto (katso kuvat C1 – C2)

Huomio: Vaihda leikkuuterä vain silloin, kun leikkuuosa on asennettu ruuvinvääntimeen. Näin työkalun kara on lukittu ja terän kiinnitysruuvi saadaan avattua.

- Pane suunnanvaihtokytkin **5** keskiasentoon.
- Avaa terän kiinnitysruuvi **7** kiertosuuntaan **1**.
- Nosta leikkuuterää **8** hieman ja vedä se alakautta ulos.
- Aseta uusi leikkuuterä työkalunpitimeen, hiottu reuna ulospäin.
Varmista, että leikkuuterä lukkiutuu työkalunpitimeen.
- Kiristä terän kiinnitysruuvi **7** kiertosuuntaan **2** jälleen pitävästi kiinni.

Käyttö

Käyttöönotto

Käynnistä energiansäästön takia sähkötyökalu vain, kun käytät sitä.

Pyörimissuunnan asetus

IXO (3 603 JA8 0..) (katso kuva D1)

- Asettaaksesi ruuvinvääntimen pyörimään oikealle on suunnanvaihtokytkin **5** työnnettävä vasteeseen asti eteen.

IXO (3 603 J81 0.., 3 603 J59 3..) (katso kuva D2)

- Aseta ruuvinvääntimen pyörimään myötäpäivään painamalla suunnanvaihtokytkin oikealle vasteeseen asti.

Käynnistys ja pysäytys

- **Käynnistä** leikkuuosa painamalla ruuvinvääntimen käynnistyskytkintä **6** ja pidä se painettuna.
- Kun haluat **pysäyttää** leikkuuosan, vapauta ruuvinvääntimen käynnistyskytkin **6**.

Työskentelyohjeita

► **Älä kuormita sähkötyökalua niin kovaa, että se pysähtyy.**

Sähkötyökalun leikkausteho riippuu leikattavasta materiaalista ja akun lataustilasta.

Suurempi syöttönopeus pienentää, akun lataustilasta riippuen, huomattavasti suorituskykyä.

Pidä aina leikkausterä vapaana materiaali jäännöksistä ja puhtaana.

Ohjainjalasta **2** ei saa kallistaa leikkauksen aikana, sen tulee olla samansuuntainen leikkauspinnan kanssa.

Epäasianmukaisen käytön yhteydessä leikkuuterä tylsyy.

Ohuet materiaalit, kuten kankaat saattavat leikattaessa tulla vedetyksi sähkötyökaluun puristukseen. Älä tämän takia käytä leikattaessa liian suurta syöttöpainetta, jotta leikkaus onnistuisi hyvin. Pidä leikattaessa kangas kireänä ja leikkaa hitaasti.

Optimaalisen leikkaustuloksen määrittät parhaiten käytännön kokein.

Hoito ja huolto

Huolto ja puhdistus

- ▶ **Pidä leikkuuosa puhtaana, jotta työt sujuvat vaivattomasti ja turvallisesti.**
- ▶ **Irrota puhdistusta varten leikkuuosa ruuvinvääntimestä.** Käynnistyskytkimen tahaton painallus muodostaa loukkaantumisvaaran.
- ▶ **Tee leikkuu- ja vastaterän puhdistus varovasti.** Terien särmät ovat teräviä ja voivat leikata haavoja.

Leikattaessa voi suojuksen alle kerääntyä materiaali jäännöksiä.

- Puhdista suojus **3** säännöllisesti siveltimellä.

Asiakaspalvelu ja käyttöneuvonta

Ilmoita kaikissa kyselyissä ja varaosatilauksissa 10-numeroinen tuotenumero, joka on merkitty leikkuuosan mallikilpeen.

Asiakaspalvelu vastaa tuotteesi korjausta ja huoltoa sekä varaosia koskeviin kysymyksiin. Räjähdyspiirustuksia ja tietoja varaosista löydät myös osoitteesta:

www.bosch-pt.com

Boschin asiakaspalvelu auttaa mielellään sinua tuotteitamme ja niiden lisätarvikkeita koskevissa kysymyksissä.

Suomi

Robert Bosch Oy

Bosch-keskushuolto

Pakkalantie 21 A

01510 Vantaa

Voitte tilata varaosat suoraan osoitteesta www.bosch-pt.fi.

Puh.: 0800 98044

Faksi: 010 296 1838

www.bosch.fi

Hävitys

Leikkuuosa, lisätarvikkeet ja pakkausmateriaali on toimitettava ympäristöstävälliseen uusiokäyttöön.

Oikeus teknisiin muutoksiin pidätetään.

Ελληνικά

Υποδείξεις ασφαλείας

Γενικές υποδείξεις ασφαλείας



Διαβάστε όλες τις συνημμένες προειδοποιητικές υποδείξεις και οδηγίες στο προσάρτημα κοπής και στο χρησιμοποιούμενο ηλεκτρικό εργαλείο. Η μη τήρηση των υποδείξεων ασφαλείας και των οδηγιών μπορεί να προκαλέσει ηλεκτροπληξία, πυρκαγιά και/ή σοβαρούς τραυματισμούς.

Διαφυλάξτε τις υποδείξεις ασφαλείας και τις οδηγίες για κάθε ενδεχόμενη μελλοντική χρήση.

Υποδείξεις ασφαλείας για κατασαβίδι με προσάρτημα κοπής

- ▶ Πριν από οποιαδήποτε εργασία στο κατασαβίδι με προσάρτημα κοπής (π.χ. συντήρηση, αλλαγή εξαρτήματος κτλ.) καθώς και κατά τη μεταφορά και τη φύλαξή του θέστε το διακόπτη αλλαγής της φοράς περιστροφής στη μεσαία θέση. Σε περίπτωση αθέλητης ενεργοποίησης του διακόπτη ON/OFF υπάρχει κίνδυνος τραυματισμού.
- ▶ Διατηρείτε τα εργαλεία κοπής κοφτερά και καθαρά. Προσεκτικά συντηρημένα εργαλεία κοπής σφηνώνουν δυσκολότερα και οδηγούνται ευκολότερα.
- ▶ Ο προφυλακτήρας που ανήκει στο προσάρτημα κοπής δεν επιτρέπεται να είναι χαλασμένος. Ο προφυλακτήρας πρέπει να προστατεύει το χειριστή από τυχαία επαφή με το μαχαίρι κοπής.
- ▶ Μην κατεργάζεστε υλικά που περιέχουν αμιάντο. Το αμιάντο θεωρείται σαν καρκινογόνο υλικό.
- ▶ Προσέχετε κατά την κοπή για ηλεκτροφόρους αγωγούς. Υπάρχει ο κίνδυνος ηλεκτροπληξίας.
- ▶ Να μη βάζετε το χέρι σας μπροστά στον πριονόδισκο όταν κόβετε. Υπάρχει κίνδυνος τραυματισμού.
- ▶ Αποφεύγετε την αθέλητη εκκίνηση. Όταν μεταφέρετε το ηλεκτρικό εργαλείο έχοντας το δάχτυλό σας στο διακόπτη ON/OFF μπορεί να δημιουργηθεί κίνδυνος τραυματισμών.

78 | Ελληνικά

- ▶ **Επιβλέπετε τα παιδιά.** Έτσι εξασφαλίζεται, ότι τα παιδιά δεν πρόκειται να παίξουν με το προσάρτημα κοπής ή με το κατασβίδι με συναρμολογημένο προσάρτημα κοπής.
- ▶ **Αυτό το κατασβίδι με προσάρτημα κοπής δεν προβλέπεται για χρήση από παιδιά και άτομα με περιορισμένες φυσικές, αισθητήριες ή διανοητικές ικανότητες ή με έλλειψη εμπειρίας και ανεπαρκείς γνώσεις.**

Αυτό το κατασβίδι με προσάρτημα κοπής μπορεί να χρησιμοποιηθεί από παιδιά από 8 ετών και πάνω καθώς και από άτομα με περιορισμένες φυσικές, αισθητήριες ή διανοητικές ικανότητες ή με έλλειψη εμπειρίας και ανεπαρκείς γνώσεις, όταν επιβλέπονται από ένα υπεύθυνο για την ασφάλειά τους άτομο ή έχουν από αυτό καθοδηγηθεί σχετικά με την ασφαλή εργασία με το κατασβίδι με προσάρτημα κοπής και τους συνυφασμένους με αυτή κινδύνους. Διαφορετικά υπάρχει ο κίνδυνος λαθεμένου χειρισμού και τραυματισμού.

Περιγραφή του προϊόντος και της ισχύος του

Χρήση σύμφωνα με τον προορισμό

Το προσάρτημα κοπής προορίζεται σε συνδυασμό με το κατασβίδι μπαταρίας IXO για την κοπή εύκαμπτων, μαλακών υλικών μέχρι και ένα πάχος 6 mm, όπως μοκέτα, PVC, χαρτόνι, είδη δέρματος, υφάσματα και παρόμοια υλικά.

Το προσάρτημα κοπής προορίζεται μόνο για ερασιτεχνική χρήση στο σπίτι και επιτρέπεται να χρησιμοποιείται μόνο σε συνδυασμό με τα ακόλουθα ηλεκτρικά εργαλεία:

- Bosch IXO (3 603 J81 0.., 3 603 J59 3.., 3 603 JA8 0..)

Απεικονιζόμενα στοιχεία

Η απαρίθμηση των απεικονιζόμενων στοιχείων αναφέρεται στις εικόνες στις σελίδες γραφικών.

- 1 Προσάρτημα κοπής
- 2 Πέλμα οδήγησης
- 3 Προφυλακτήρας
- 4 Δακτύλιος απομανδάλωσης
- 5 Διακόπτης αλλαγής φοράς περιστροφής
- 6 Διακόπτης ON/OFF
- 7 Βίδα για στερέωση μαχαιριού
- 8 Μαχαίρι κοπής
- 9 Λαστιχένιο πώμα

Εξαρτήματα που απεικονίζονται ή περιγράφονται δεν περιέχονται στη στάνταρ συσκευασία. Για τον πλήρη κατάλογο εξαρτημάτων κοιτά το πρόγραμμα εξαρτημάτων.

Τεχνικά χαρακτηριστικά

Προσάρτημα κοπής	Cutter
Αριθμός ευρετηρίου	1 600 A00 1YN
Βάρος, περ.	kg 0,15

Δήλωση συμβατότητας

Δηλώνουμε με αποκλειστική μας ευθύνη, ότι το προϊόν που περιγράφεται στα «Τεχνικά στοιχεία» αντιστοιχεί σε όλες τις σχετικές διατάξεις της οδηγίας 2006/42/EK συμπεριλαμβανομένων των αλλαγών της.

Τεχνικός φάκελος (2006/42/EK) από:
Robert Bosch GmbH, PT/ETM9,
70764 Leinfelden-Echterdingen, GERMANY

Henk Becker	Helmut Heinzlmann
Executive Vice President	Head of Product Certification
Engineering	PT/ETM9

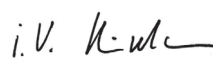
ΡΡα.
 i.V. 

Robert Bosch GmbH, Power Tools Division
70764 Leinfelden-Echterdingen, GERMANY
Leinfelden, 17.11.2014

Συναρμολόγηση

- ▶ **Πριν από οποιαδήποτε εργασία στο κατασβίδι με προσάρτημα κοπής (π.χ. συντήρηση, αλλαγή εξαρτήματος κτλ.) καθώς και κατά τη μεταφορά και τη φύλαξή του θέστε το διακόπτη αλλαγής της φοράς περιστροφής στη μεσαία θέση.** Σε περίπτωση αθέλητης ενεργοποίησης του διακόπτη ON/OFF υπάρχει κίνδυνος τραυματισμού.

Τοποθέτηση του προσαρτήματος κοπής (βλέπε εικόνες A1 – A2)

- Πριν τη συναρμολόγηση του προσαρτήματος κοπής **1** πρέπει να αφαιρέσετε το λαστιχένιο πώμα **9** του κατασβιδιού προς τα εμπρός.
- Στη συνέχεια τοποθετήστε το προσάρτημα κοπής πάνω στο κατασβίδι. Το προσάρτημα κοπής πρέπει να ασφαλίσει με το χαρακτηριστικό ήχο.

Υπόδειξη: Μπορείτε να τοποθετήσετε το προσάρτημα κοπής σε 8 διαφορετικές θέσεις. Έτσι πετυχαίνετε την ιδανική κάθε φορά θέση εργασίας, π.χ. για την κοπή μιας επένδυσης δαπέδου κατά μήκος ενός τοίχου.

Αποσυναρμολόγηση (βλέπε εικόνες B1 – B2)

- Γυρίστε το δακτύλιο απαφάλισης **4** στη φορά περιστροφής **1** και τραβήξτε το προσάρτημα κοπής προς τα εμπρός (**2**).
- Ακολούθως τοποθετήστε πάλι στο κατασβίδι το λαστιχένιο πώμα **9**.

Αλλαγή του μαχαιριού κοπής (βλέπε εικόνες C1 – C2)

Υπόδειξη: Εκτελέστε την αντικατάσταση του μαχαιριού κοπής μόνο, όταν το προσάρτημα κοπής είναι συναρμολογημένο στο κατασβίδι. Έτσι ο άξονας του εργαλείου είναι κλειδωμένος και η βίδα για τη στερέωση του μαχαιριού μπορεί να λυθεί.

- Θέστε το διακόπτη αλλαγής της φοράς περιστροφής **5** στη μεσαία θέση.
- Λύστε τη βίδα για τη στερέωση του μαχαιριού **7** στη φορά περιστροφής **1**.
- Σηκώστε το μαχαίρι κοπής **8** ελαφρά και τραβήξτε το έξω προς τα κάτω.
- Τοποθετήστε το νέο μαχαίρι κοπής στην υποδοχή εργαλείου με την τροχισμένη ακμή προς τα κάτω.
Δώστε προσοχή, το μαχαίρι κοπής να ασφαλίσει στην υποδοχή εργαλείου.
- Σφίξτε ξανά καλά τη βίδα για τη στερέωση του μαχαιριού **7** στη φορά περιστροφής **2**.

Λειτουργία

Εκκίνηση

Να θέτετε το ηλεκτρικό εργαλείο σε λειτουργία μόνο όταν πρόκειται να το χρησιμοποιήσετε. Έτσι εξοικονομείτε ενέργεια.

Ρύθμιση φοράς περιστροφής

ΙΧΟ (3 603 JA8 0..) (βλέπε εικόνα D1)

- Για τη ρύθμιση της δεξιόστροφης κίνησης στο κατασβίδι σπρώξτε το διακόπτη αλλαγής φοράς περιστροφής **5** μέχρι τέρμα προς τα εμπρός.

ΙΧΟ (3 603 J81 0.., 3 603 J59 3..) (βλέπε εικόνα D2)

- Για τη ρύθμιση της δεξιόστροφης κίνησης στο κατασβίδι πατήστε μέσα το διακόπτη αλλαγής της φοράς περιστροφής από δεξιά μέχρι το τέρμα.

Θέση σε λειτουργία κι εκτός λειτουργίας

- Για να **θέσετε σε λειτουργία** το προσάρτημα κοπής πατήστε το διακόπτη On/Off **6** του κατασβιδιού και κρατήστε τον πατημένο.
- Για την **απενεργοποίηση** του προσαρτήματος κοπής, αφήστε ελεύθερο το διακόπτη On/Off **6** του κατασβιδιού.

Υποδείξεις εργασίας

- ▶ **Μην επιβαρύνετε το ηλεκτρικό εργαλείο τόσο πολύ ώστε να σταματήσει να κινείται.**

Η απόδοση κοπής του ηλεκτρικού εργαλείου εξαρτάται από το υπό κοπή υλικό και την κατάσταση φόρτισης της μπαταρίας.

Μια πολύ υψηλή προώθηση μειώνει σημαντικά την απόδοση, ανάλογα με τη φόρτιση της μπαταρίας.

Να κρατάτε το μαχαίρι κοπής πάντα καθαρό και χωρίς κατάλοιπα υλικών.

Το πέταλο οδήγησης **2** δεν επιτρέπεται κατά την κοπή να κλίνει και πρέπει να είναι ευθυγραμμισμένο παράλληλα με την επιφάνεια κοπής.

Σε περίπτωση μιας ακατάλληλης χρήσης στομώνει το μαχαίρι κοπής.

Όταν κόβετε υλικά μικρού πάχους, π.χ. υφάσματα, αυτά μπορεί να τραβηχτούν μέσα στο ηλεκτρικό εργαλείο και να το μπλοκάρουν. Γι' αυτό, όταν κατεργάζεστε τέτοια υλικά, να μην πατάτε με πολύ δύναμη για να μπορείτε να κόβετε καλά. Να τα κρατάτε τεντωμένα και να κόβετε αργά αργά.

Άριστα κοψίματα επιτυγχάνετε μετά από πρακτική δοκιμή.

Συντήρηση και Service

Συντήρηση και καθαρισμός

- ▶ **Διατηρείτε το προσάρτημα κοπής καθαρό, για να εργάζεστε καλά και σίγουρα.**
- ▶ **Για τον καθαρισμό αποσυναρμολογήστε το προσάρτημα κοπής από το κατασβίδι.** Σε περίπτωση αθέλητης ενεργοποίησης του διακόπτη ON/OFF υπάρχει κίνδυνος τραυματισμού.
- ▶ **Προσοχή κατά τον καθαρισμό του μαχαιριού κοπής και του κόντρα μαχαιριού.** Τα μαχαιρία έχουν κοφτερές κόψεις, στις οποίες μπορείτε να τραυματιστείτε.

Κατά την κοπή μπορεί να συσσωρευτούν κομμάτια υλικού κάτω από τον προφυλακτήρα.

- Καθαρίζετε τον προφυλακτήρα **3** τακτικά με ένα πινέλο.

Service και παροχή συμβουλών χρήσης

Δώστε σε όλες τις ερωτήσεις και παραγγελίες ανταλλακτικών οπωσδήποτε το 10ψήφιο κωδικό αριθμό σύμφωνα με την πινακίδα τύπου του προσαρτήματος κοπής.

Το Service απαντά στις ερωτήσεις σας σχετικά με την επισκευή και τη συντήρηση του προϊόντος σας καθώς για τα κατάλληλα ανταλλακτικά:

www.bosch-pt.com

Η ομάδα παροχής συμβουλών της Bosch απαντά ευχαρίστως στις ερωτήσεις σας σχετικά με τα προϊόντα μας και τα ανταλλακτικά τους.

Ελλάδα

Robert Bosch A.E.

Ερχειάς 37

19400 Κορωπί – Αθήνα

Τηλ.: 210 5701258

Φαξ: 210 5701283

www.bosch.com

www.bosch-pt.gr

ABZ Service A.E.

Τηλ.: 210 5701380

Φαξ: 210 5701607

Απόσυρση

Το προσάρτημα κοπής, τα εξαρτήματα και οι συσκευασίες πρέπει να παραδίδονται σε μια φιλική προς το περιβάλλον ανακύκλωση.

Τηρούμε το δικαίωμα αλλαγών.

Türkçe

Güvenlik Talimatı

Genel güvenlik talimatı



Kesme adaptörü ve kullanılan elektrikli el aleti ekinde teslim edilen bütün uyarıları ve talimatı okuyun. Güvenlik talimatlarına ve uyarılara uyulmadığı takdirde elektrik çarpmasına, yangına ve/veya ciddi yaralanmalara neden olunabilir.

Bütün güvenlik talimatını ve uyarıları ileride başvurmak üzere saklayın.

Kesme adaptörlü vidalama makineleri için güvenlik talimatı

- ▶ **Kesme adaptörlü vidalama makinesinin kendinde bir çalışma yaparken (örneğin bakım, uç değiştirme vb.) ve makineyi taşırken veya saklarken dönme yönü değiştirme şalterini orta konuma getirin.** Aletin açma/kapama şalterine yanlışlıkla basıldığında yaralanmalar ortaya çıkabilir.
- ▶ **Kesici uçları daima keskin ve temiz tutun.** Özenle bakımı yapılmış keskin kenarlı kesme uçlarının malzeme içinde sıkışma tehlikesi daha azdır ve daha rahat kullanım olanağı sağlarlar.
- ▶ **Kesme adaptörüne ait koruyucu kapak arızalı olmamalıdır.** Koruyucu kapak kullanıcının yanlışlıkla kesici bıçakla temasa gelmesini önler.
- ▶ **Bu aletle asbest içeren malzemeleri işlemeyin.** Asbest kanserojen madde kabul edilir.
- ▶ **Kesme işleri yaparken gerilim ileten kablolarla dikkat edin.** Elektrik çarpmaya tehlikesi vardır.

84 | Türkçe

- ▶ **Kesme yaparken hiçbir zaman elinizi bıçağın önüne getirmeyin.** Yaralanma tehlikesi vardır.
- ▶ **Aletin yanlışlıkla çalışmaması için dikkatli olun.** Elektrikli el aletini parmağınızın açma/kapama şalteri üzerinde iken taşırırsanız kazalara neden olabilirsiniz.
- ▶ **Çocuklara göz kulak olun.** Bu yolla çocukların kesme adaptörü veya kesme adaptörü takılı vidalama makinesi ile oynamasını önlersiniz.
- ▶ **Kesme adaptörlü bu vidalama makinesi, çocuklar ve fiziksel, duyuşsal ve zihinsel yetenekleri sınırlı veya deneyimi yetersiz ve bilgisi olmayan kişiler tarafından kullanılmaz.**
Kesme adaptörlü bu vidalama makinesi, 8 yaşından itibaren çocuklar ve fiziksel, duyuşsal veya zihinsel yetenekleri sınırlı ve yeterli deneyim ve bilgiye sahip olmayan kişiler tarafından ancak denetim altında veya kesme adaptörlü vidalama makinesinin güvenli kullanımı hakkında aydınlatıldıkları ve bu kullanıma bağlı tehlikeleri kavradıkları takdirde kullanılabilir. Aksi takdirde hatalı kullanım ve yaralanma tehlikesi vardır.

Ürün ve işlev tanımı

Usulüne uygun kullanım

Bu kesme adaptörü akülü vidalama makinesi IXO ile bağlantı halinde, 6 mm'ye kadar kalınlıktaki halı, PVC, karton, deri türleri, kumaşlar ve benzeri esnek ve yumuşak malzemenin kesilmesi için tasarlanmıştır.

Bu kesme adaptörü sadece ev işlerindeki özel kullanımlar için tasarlanmış olup, sadece aşağıdaki elektrikli el aletleri ile bağlantı halinde kullanılabilir:

- Bosch IXO (3 603 J81 0..., 3 603 J59 3..., 3 603 JA8 0..)

Şekli gösterilen elemanlar

Şekli gösterilen elemanların numaraları grafik sayfasındaki şekilde bulunan numaralarla aynıdır.

- 1 Kesme adaptörü
- 2 Kılavuz kızak
- 3 Koruyucu kapak
- 4 Boşa alma halkası
- 5 Dönme yönü değiştirme şalteri
- 6 Açma/kapama şalteri
- 7 Bıçak tespit vidası
- 8 Kesici bıçak
- 9 Lastik başlık

Şekli gösterilen veya tanımlanan aksesuar standart teslimat kapsamında değildir. Aksesuarın tümünü aksesuar programımızda bulabilirsiniz.

Teknik veriler

Kesme adaptörü		Cutter
Ürün kodu		1 600 A00 1YN
Ağırlığı, yak.	kg	0,15

Uygunluk beyanı

Tek sorumlu olarak "Teknik veriler" bölümünde tanımlanan ürünün, değişiklikleri de dahil olmak üzere 2006/42/EC yönergesi hükümlerine uygun olduğunu beyan ederiz.

Teknik belgelerin bulunduğu merkez (2006/42/EC):

Robert Bosch GmbH, PT/ETM9,
70764 Leinfelden-Echterdingen, GERMANY

Henk Becker Helmut Heinzelmann
Executive Vice President Head of Product Certification
Engineering PT/ETM9

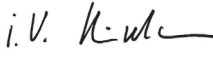
PPA.
 i.V. 

Robert Bosch GmbH, Power Tools Division
70764 Leinfelden-Echterdingen, GERMANY
Leinfelden, 17.11.2014

Montaj

- **Kesme adaptörlü vidalama makinesinin kendinde bir çalışma yaparken (örneğin bakım, uç değiştirme vb.) ve makineyi taşıırken ve ya saklarken dönme yönü değiştirme şalterini orta konuma getirin.** Aletin açma/kapama şalterine yanlışlıkla basıldığında yaralanmalar ortaya çıkabilir.

Kesme adaptörünün takılması (Bakınız: Şekiller A1 – A2)

- Kesme adaptörünü **1** takmadan önce vidalama makinesinin lastik kapağını **9** öne doğru çekerek çıkarın.
- Daha sonra kesme adaptörünü vidalama makinesine takın. Kesme adaptörü iştirik biçimde kavrama yapmalıdır.

Not: Kesme adaptörünü 8 değişik konumda takabilirsiniz. Bu yolla örneğin bir zemin kaplamasını duvar boyunca kesme gibi optimum çalışma pozisyonuna sahip olursunuz.

Demontaj (Bakınız: Şekiller B1 – B2)

- Boşa alma halkasını **4** dönme yönünde **1** çevirin ve kesme adaptörünü öne doğru çekerek **2** çıkarın.
- Daha sonra lastik kapağı **9** tekrar vidalama makinesine takın.

Kesici bıçağın değiştirilmesi (Bakınız: Şekiller C1 – C2)

Not: Kesici bıçağı sadece kesme adaptörü vidalama makinesinde takılı durumda değiştirin. Bu durumda alet mili blokajlıdır ve bıçak tespit vidası gevşetilebilir.

- Dönme yönü değiştirme şalterini **5** orta konuma getirin.
- Bıçak tespit vidasını **7** in dönme yönünde **1** gevşetin.
- Kesici bıçağı **8** hafifçe kaldırın ve öne doğru çekerek çıkarın.
- Yeni kesici bıçağı perdeli kenarı dışarı gelecek biçimde uç kovanına yerleştirin. Bu esnada kesici bıçağın uç kovanında kilitleme yapmasına dikkat edin.
- Bıçak tespit vidasını **7** dönme yönünde **2** tekrar sıkın.

İşletme

Çalıştırma

Enerjiden tasarruf etmek için elektrikli el aletini sadece kullanacağınız zaman açın.

Dönme yönünün ayarlanması

IXO (3 603 JA8 0..) (Bakınız: Şekil D1)

- Vidalama makinesinin sağa dönüşünü ayarlamak için dönme yönü değiştirme şalterini **5** sonuna kadar öne itin.

IXO (3 603 J81 0.., 3 603 J59 3..) (Bakınız: Şekil D2)

- Vidalama makinesinde sağa dönüşü ayarlamak için dönme yönü değiştirme şalterini sağ taraftan sonuna kadar içeri bastırın.

Açma/kapama

- Kesme adaptörünü **işletmeye almak** için vidalama makinesinin açma/kapama şalterine **6** basın ve şalteri basılı tutun.
- Kesme adaptörünü **kapatmak** için vidalama makinesinin açma/kapama şalterini **6** bırakın.

Çalışırken dikkat edilecek hususlar

► Elektrikli el aletini duracak ölçüde zorlamayın.

Bu elektrikli el aletinin kesme performansı kesilecek malzemenin türüne ve akünün şarj durumuna bağlıdır.

Aşırı bastırma/itme kuvveti akünün şarj durumuna göre kesme performansını önemli ölçüde düşürür.

Kesici bıçak üzerinde hiçbir zaman malzeme kalıntısının bulunmamasına dikkat edin.

Kılavuz kızak **2** kesme işlemi esnasında köşelenme yapmamalıdır ve her zaman kesme yüzeyine paralel olarak doğrultulmalıdır.

Usulüne aykırı kullanıldığında kesici bıçak körelir.

Kumaş benzeri ince malzeme kesme işlemi sırasında elektrikli el aletinin içine girebilir ve sıkışmaya neden olabilir. Bu nedenle iyi kesme yapabilmek için bu gibi malzemeyi işlerken fazla bastırma kuvveti uygulamayan. Kesme yaparken işe konsantre olun ve yavaş bir tempoyla çalışın.

Optimum kesme verimini pratik deneyle tespit edebilirsiniz.

Bakım ve servis

Bakım ve temizlik

- ▶ **İyi ve güvenli çalışabilmek için kesme adaptörünü temiz tutun.**
- ▶ **Temizlemek için kesme adaptörünü vidalama makinesinden sökün.** Aletin açma/kapama şalterine yanlışlıkla basıldığında yaralanmalar ortaya çıkabilir.
- ▶ **Kesici bıçağı ve karşı bıçağı temizlerken dikkatli olun.** Bıçakların dokunduğunuzda sizi yaralayabilecek keskin kenarları vardır.

Kesme işlemi sırasında koruyucu kapak altında malzeme kalıntıları birikebilir.

- Koruyucu kapağı **3** düzenli aralıklarla bir fırça ile temizleyin.

Müşteri hizmeti ve uygulama danışmanlığı

Bütün başvuru ve yedek parça siparişlerinizde kesme adaptörünün tip etiketindeki 10 haneli ürün kodunu lütfen mutlaka belirtiniz.

Müşteri hizmeti ürününüzün onarım, bakım ve yedek parçalarına ilişkin sorularınızı yanıtlandırır. Demonte görünüşler ve yedek parçalara ilişkin ayrıntılı bilgiyi aşağıdaki Web sayfasında bulabilirsiniz:

www.bosch-pt.com

Bosch uygulama danışmanlığı ekibi ürünlerimize ve ilgili aksesuara ilişkin sorularınızda size memnuniyetle yardımcı olur.

Türkçe

Bosch San. ve Tic. A.S.
Ahi Evran Cad. No:1 Kat:22
Polaris Plaza
80670 Maslak/Istanbul
Bosch Uzman Ekibi +90 (0212) 367 18 88
Işıklar LTD.ŞTİ.
Kızılay Cad. No: 16/C Seyhan
Adana
Tel.: 0322 3599710
Tel.: 0322 3591379

İdeal Elektronik Bobinaj
Yeni San. Sit. Cami arkası No: 67
Aksaray
Tel.: 0382 2151939
Tel.: 0382 2151246

Bulsan Elektrik
İstanbul Cad. Devrez Sok. İstanbul Çarşısı
No: 48/29 İskitler
Ankara
Tel.: 0312 3415142
Tel.: 0312 3410203

Faz Makine Bobinaj
Sanayi Sit. 663 Sok. No: 18
Antalya
Tel.: 0242 3465876
Tel.: 0242 3462885

Örsel Bobinaj
1. San. Sit. 161. Sok. No: 21
Denizli
Tel.: 0258 2620666

Bulut Elektrik
İstasyon Cad. No: 52/B Devlet Tiyatrosu Karşısı
Elazığ
Tel.: 0424 2183559

Körfez Elektrik
Sanayi Çarşısı 770 Sok. No: 71
Erzincan
Tel.: 0446 2230959

Ege Elektrik
İnönü Bulvarı No: 135 Muğla Makasarası Fethiye
Fethiye
Tel.: 0252 6145701

Değer İş Bobinaj
İsmetpaşa Mah. İlk Belediye Başkan Cad. 5/C Şahinbey
Gaziantep
Tel.: 0342 2316432

90 | Türkçe

Çözüm Bobinaj
İsmetpaşa Mah. Eski Şahinbey Belediyesi altı Cad. No: 3/C
Gaziantep
Tel.: 0342 2319500

Onarım Bobinaj
Raifpaşa Cad. No: 67 İskenderun
Hatay
Tel.: 0326 6137546

Günşah Otomotiv
Beylikdüzü Sanayi Sit. No: 210 Beylikdüzü
İstanbul
Tel.: 0212 8720066

Aygem
10021 Sok. No: 11 AOSB Çiğli
İzmir
Tel.: 0232 3768074

Sezmen Bobinaj
Ege İş Merkezi 1201/4 Sok. No: 4/B Yenışehir
İzmir
Tel.: 0232 4571465

Ankaralı Elektrik
Eski Sanayi Bölgesi 3. Cad. No: 43
Kayseri
Tel.: 0352 3364216

Asal Bobinaj
Eski Sanayi Sitesi Barbaros Cad. No: 24
Samsun
Tel.: 0362 2289090

Üstündağ Elektrikli Aletler
Nusretiye Mah. Boyacılar Aralığı No: 9
Tekirdağ
Tel.: 0282 6512884

Tasfiye

Kesme adaptörü, aksesuar ve ambalaj malzemesi çevre dostu tasfiye amacıyla bir geri dönüşüm merkezine gönderilmelidir.

Değişiklik haklarımız saklıdır.

Polski

Wskazówki bezpieczeństwa

Ogólne wskazówki bezpieczeństwa



Należy przeczytać wszystkie wskazówki ostrzegawcze i zalecenia, które zostały dostarczone wraz z przystawką tnącą i zastosowanym elektronarzędziem. Nieprzestrzeganie wskazówek bezpieczeństwa i zaleceń może doprowadzić do porażenia prądem elektrycznym, pożaru i/lub poważnych obrażeń ciała.

Wszystkie instrukcje i wskazówki bezpieczeństwa należy przechowywać dla dalszego zastosowania.

Wskazówki bezpieczeństwa pracy z wkrętarkami wraz z przystawką tnącą

- ▶ **Przed wszystkimi pracami przy wkrętarce z przystawką tnącą (np. konserwacja, wymiana narzędzi itd.) jak i przed jego transportem i składowaniem przełącznik kierunku obrotów należy ustawić w pozycji środkowej.** Przy niezamierzonym uruchomieniu włącznika/wyłącznika istnieje niebezpieczeństwo obrażeń.
- ▶ **Należy stale dbać o ostrość i czystość narzędzi tnących.** O wiele rzadziej dochodzi do zakleszczenia się narzędzia tnącego, jeżeli jest ono starannie utrzymane. Zadbane narzędzia łatwiej się też prowadzi.
- ▶ **Przynależąca do przystawki tnącej pokrywa ochronna nie może być uszkodzona.** Pokrywa ochronna ma za zadanie ochronę operatora przed przypadkowym kontaktem z nożem.
- ▶ **Nie należy obrabiać materiału zawierającego azbest.** Azbest jest rakotwórczy.
- ▶ **Podczas przecinania należy uważać na przewody znajdujące się pod napięciem.** Istnieje niebezpieczeństwo porażenia prądem.
- ▶ **Nie wolno nigdy podczas cięcia prowadzić ręki przed nożem.** Istnieje niebezpieczeństwo skaleczenia.

- ▶ **Należy zapobiegać niezamierzonemu uruchomieniu.** Trzymanie palca na włączniku/wyłączniku podczas przenoszenia elektronarzędzia może stać się przyczyną wypadków.
- ▶ **Dzieci powinny znajdować się pod nadzorem.** Tylko w ten sposób można zagwarantować, że nie będą się one bawiły przystawką tnącą lub wkrętarką z zamontowaną przystawką.
- ▶ **Niniejsza wkrętarka wraz z przystawką tnącą nie może być obsługiwana przez dzieci lub osoby ograniczone fizycznie, emocjonalnie, lub psychicznie, a także przez osoby z niewystarczającym doświadczeniem i/lub niedostateczną wiedzą.**
Niniejsza wkrętarka wraz z przystawką tnącą może być obsługiwana przez dzieci powyżej lat 8, przez osoby ograniczone fizycznie, emocjonalnie, lub psychicznie, a także przez osoby z niewystarczającym doświadczeniem i/lub niedostateczną wiedzą tylko w przypadku, gdy dzieci lub osoby te znajdują się pod nadzorem osoby odpowiedzialnej za ich bezpieczeństwo lub gdy zostały one poinstruowane, jak w bezpieczny sposób posługiwać się wkrętarką z przystawką i jakie ewentualne niebezpieczeństwa związane są z jej obsługą. W przeciwnym wypadku istnieje niebezpieczeństwo niewłaściwego zastosowania, a także możliwość doznania urazów.

Opis urządzenia i jego zastosowania

Użycie zgodne z przeznaczeniem

Przystawka tnąca w połączeniu z akumulatorem wkrętarką IXO przeznaczona jest do cięcia elastycznych, miękkich materiałów o grubości nie przekraczającej 6 mm, takich jak: dywan, PCV, karton, tektura, różne rodzaje skóry i materiałów tekstylnych i inne podobne materiały.

Przystawka tnąca przewidziana została do prywatnego użytku w gospodarstwach domowych i może zbyć zastosowana tylko w połączeniu z następującymi elektronarzędziami:

- Bosch IXO (3 603 J81 0..., 3 603 J59 3..., 3 603 JA8 0..)

Przedstawione graficznie komponenty

Numeracja przedstawionych graficznie komponentów odnosi się do rysunków, umieszczonych na stronie graficznej.

- 1 Przystawka tnąca
- 2 Płoza prowadząca
- 3 Osłona
- 4 Pierścień zwalnający blokadę
- 5 Przełącznik kierunku obrotów
- 6 Włacznik/wyłacznik
- 7 Śruba mocująca nóż
- 8 Nóż tnący
- 9 Przykrywka gumowa

Osprzęt ukazany na rysunkach lub opisany w instrukcji użytkowania nie wchodzi w standardowy zakres dostawy. Kompletny asortyment osprzętu można znaleźć w naszym katalogu osprzętu.

Dane techniczne

Przystawka tnąca		Cutter
Numer katalogowy		1 600 A00 1YN
Ciężar, ok.	kg	0,15

Deklaracja zgodności

Oświadczamy z pełną odpowiedzialnością, że produkt przedstawiony w rozdziale „Dane techniczne” jest zgodny z wszystkimi wymogami dyrektywy 2006/42/WE wraz z jej zmianami.

Dokumentacja techniczna (2006/42/WE):

Robert Bosch GmbH, PT/ETM9,
70764 Leinfelden-Echterdingen, GERMANY

Henk Becker	Helmut Heinzlmann
Executive Vice President	Head of Product Certification
Engineering	PT/ETM9

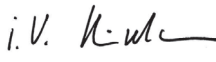
PPA.
 i.V. 

Robert Bosch GmbH, Power Tools Division
70764 Leinfelden-Echterdingen, GERMANY
Leinfelden, 17.11.2014

Montaż

- ▶ **Przed wszystkimi pracami przy wkrętarcze z przystawką tnącą (np. konserwacja, wymiana narzędzi itd.) jak i przed jego transportem i składowaniem przełącznik kierunku obrotów należy ustawić w pozycji środkowej.** Przy niezamierzonym uruchomieniu włącznika/wyłącznika istnieje niebezpieczeństwo obrażeń.

Nakładanie przystawki tnącej (zob. rys. A1 – A2)

- Przed przystąpieniem do montażu przystawki tnącej **1** należy zdjąć zatyczkę gumową **9** z wkrętarki, pociągając ją do przodu.
- Na zakończenie należy nałożyć przystawkę na wkrętarkę. Przystawka musi zaskoczyć w sposób słyszalny.

Wskazówka: Przystawkę można nakładać w 8 różnych pozycjach. Dzięki temu możliwe jest znalezienie optymalnej pozycji do pracy, np. podczas przycinania wykładziny podłogowej wzdłuż ściany.

Demontaż (zob. rys. B1 – B2)

- Przekręcić pierścienią zwalniającą blokadę **4** w kierunku **1** i zdjąć przystawkę, pociągając ją do przodu (**2**).
- Następnie ponownie nałożyć zatyczkę gumową **9** na wkrętarkę.

Wymiana noża (zob. rys. C1 – C2)

Wskazówka: Wymiany noża wolno dokonywać tylko wtedy, gdy przystawka tnąca zamocowana jest na wkrętarcze. Dzięki temu wrzeciono narzędzia jest zablokowane, a śruba przytrzymująca nóż daje się odkręcić.

- Ustawić przełącznik kierunku obrotów **5** w pozycji środkowej.
- Zwolnić śrubę przytrzymującą nóż **7**, obracając ją w kierunku **1**.
- Lekko podważyć nóż **8** i wyjąć, pociągając go w dół.
- Nałożyć nowy nóż na uchwyt narzędziowy tak, aby naostrzona krawędź skierowana była do zewnątrz.
Zwrócić należy przy tym uwagę, by nóż zaskoczył w uchwycie narzędziowym.
- Ponownie dokręcić śrubę mocującą nóż **7**, obracając ją w kierunku **2**.

Praca urządzenia

Uruchamianie

Aby zaoszczędzić energię elektryczną, elektronarzędzie należy włączać tylko wówczas, gdy jest ono używane.

Ustawianie kierunku obrotów

IXO (3 603 JA8 0..) (zob. rys. D1)

- Aby ustawić bieg w prawo na wkrętarkę, należy wcisnąć przełącznik obrotów **5**, dociskając go do oporu do przodu.

IXO (3 603 J81 0.., 3 603 J59 3..) (zob. rys. D2)

- Aby ustawić bieg w prawo na wkrętarkę, należy wcisnąć przełącznik obrotów do oporu, dociskając go z prawej strony.

Włączanie/wyłączanie

- W celu **włączenia** przystawki tnącej należy nacisnąć włącznik/wyłącznik **6** wkrętarki i przytrzymać w tej pozycji.
- Aby **wyłączyć** końcówkę tnącą, należy zwolnić włącznik/wyłącznik **6** wkrętarki.

Wskazówki dotyczące pracy

- ▶ **Unikać sytuacji, w których elektronarzędzie mogłoby zostać – przez zbyt silne jego obciążenie elektronarzędzia – automatycznie wyłączone.**

Wydajność cięcia zależy od rodzaju ciętego materiału i od stanu naładowania akumulatora.

Nadmierny posuw wpływa w znaczny sposób (w zależności od stopnia naładowania akumulatora) na obniżenie wydajności cięcia.

Noże powinny być zawsze czyste i wolne od resztek ciętego materiału.

Nie wolno przechylać płyty prowadzącej **2** podczas cięcia – prowadzić ją należy zawsze równoległe do ciętej płaszczyzny.

Niewłaściwe zastosowanie noża może spowodować jego stępienie.

Cienkie materiały, jak na przykład tkaniny, mogą podczas cięcia zostać wciągnięte przez elektronarzędzie i zablokować się. Dlatego – dla zwiększenia komfortu cięcia - nie należy zbyt mocno dociskać elektronarzędzia.

Tego rodzaju materiały należy wolno ciąć, dobrze je napinając podczas cięcia. Optymalne wyniki cięcia można osiągnąć, dokonując praktycznych prób.

Konserwacja i serwis

Konserwacja i czyszczenie

- ▶ **Aby zachować efektywność i bezpieczeństwo pracy, przystawkę tnącą należy zawsze utrzymywać w czystości.**
- ▶ **Przed przystąpieniem do czyszczenia przystawki należy zdjąć ją z wkrętarki.** Przy niezamierzonym uruchomieniu włącznika/wyłącznika istnieje niebezpieczeństwo obrażeń.
- ▶ **Należy zachować szczególną ostrożność podczas czyszczenia noża tnącego i przeciwnoża.** Noże mają ostre krawędzie, o które można się skaleczyć.

Podczas cięcia może dojść do nagromadzenia resztek ciętego materiału pod osłoną.

- Osłonę **3** należy regularnie czyścić za pomocą pędzla.

Obsługa klienta oraz doradztwo dotyczące użytkowania

Przy wszystkich zgłoszeniach oraz zamówieniach części zamiennych konieczne jest podanie 10-cyfrowego numeru katalogowego przystawki, znajdującego się na tabliczce znamionowej.

W punkcie obsługi klienta można uzyskać odpowiedzi na pytania dotyczące napraw i konserwacji nabytego produktu, a także dotyczące części zamiennych. Rysunki rozłożeniowe oraz informacje dotyczące części zamiennych można znaleźć również pod adresem:

www.bosch-pt.com

Nasz zespół doradztwa dotyczącego użytkowania odpowie na wszystkie pytania związane z produktami firmy Bosch oraz ich osprzętem.

Polska

Robert Bosch Sp. z o.o.
Serwis Elektronarzędzi
Ul. Szyszkowa 35/37
02-285 Warszawa
Na www.bosch-pt.pl znajdują Państwo wszystkie szczegóły dotyczące usług serwisowych online.
Tel.: 22 7154460
Faks: 22 7154441
E-Mail: bsc@pl.bosch.com
Infolinia Działu Elektronarzędzi: 801 100900
(w cenie połączenia lokalnego)
E-Mail: elektronarzedzia.info@pl.bosch.com
www.bosch.pl

Usuwanie odpadów

Przystawkę tnącą, osprzęt i opakowanie należy oddać do powtórnego przetworzenia zgodnego z obowiązującymi przepisami w zakresie ochrony środowiska.

Zastrzega się prawo dokonywania zmian.

Česky

Bezpečnostní upozornění

Všeobecná bezpečnostní upozornění



Přečtete si veškeré varovné pokyny a instrukce přiložené ke stříhacímu nástavci a použitému elektrickému nářadí. Nedodržování bezpečnostních pokynů a instrukcí může mít za následek zásah elektrickým proudem, požár a/nebo těžká poranění.

Všechna bezpečnostní upozornění a pokyny do budoucna uschovejte.

Bezpečnostní pokyny pro šroubovák se stříhacím nástavcem

- ▶ **Před každou prací na šroubováku se stříhacím nástavcem (např. údržba, výměna nástrojů atd.) a dále při jeho přepravě a uložení nastavte přepínač směru otáčení do prostřední polohy.** Při neúmyslném stlačení spínače existuje nebezpečí poranění.
- ▶ **Řezné nástroje udržujte ostré a čisté.** Pečlivě ošetřované řezné nástroje s ostrými řeznými hranami se méně vzpříčují a dají se lehčeji vést.
- ▶ **Ochranný kryt, který patří ke stříhacímu nástavci, nesmí být poškozený.** Účelem ochranného krytu je chránit obsluhu před náhodným kontaktem s řezacím nožem.
- ▶ **Nepracovávajte žádný materiál obsahující azbest.** Azbest je karcinogenní.
- ▶ **Při stříhání dávejte pozor na vedení pod napětím.** Hrozí nebezpečí úrazu elektrickým proudem.
- ▶ **Nikdy při řezání neved'te ruku před nožem.** Existuje zde nebezpečí zranění.
- ▶ **Zabraňte zapnutí omylem.** Nošení elektronářadí s Vaším prstem na spínači může vést k úrazům.
- ▶ **Děti musí být pod dozorem.** Tak bude zajištěno, že si děti nebudou se stříhacím nástavcem nebo se šroubovákem s namontovaným stříhacím nástavcem hrát.
- ▶ **Tento šroubovák se stříhacím nástavcem není určený k tomu, aby ho používaly děti a osoby s omezenými fyzickými, smyslovými nebo duševními schopnostmi nebo nedostatečnými zkušenostmi a vědomostmi.**
Tento šroubovák se stříhacím nástavcem mohou používat děti od 8 let a osoby s omezenými fyzickými, smyslovými nebo duševními schopnostmi nebo nedostatečnými zkušenostmi a vědomostmi pouze tehdy, pokud na ně dohlíží osoba zodpovědná za jejich bezpečnost nebo pokud je tato osoba instruovala ohledně bezpečného zacházení se šroubovákem se stříhacím nástavcem a chápou nebezpečí, která jsou s tím spojená. V opačném případě hrozí nebezpečí nesprávné obsluhy a zranění.

Popis výrobku a specifikací

Určující použití

Stříhací nástavec je ve spojení s akumulátorovým šroubovákem IXO určený ke stříhání pružných, měkkých materiálů do tloušťky až 6 mm, jako jsou koberce, PVC, kartony, kůže, látky a podobné materiály.

Stříhací nástavec je určený pouze pro použití pro soukromé účely v domácnosti a smí se používat pouze ve spojení s následujícím elektronářadím:

- Bosch IXO (3 603 J81 0..., 3 603 J59 3..., 3 603 JA8 0...)

Zobrazené komponenty

Číslování zobrazených komponent se vztahuje na vyobrazení na grafických stranách.

- 1 Stříhací nástavec
- 2 Vodící lyžina
- 3 Ochranný kryt
- 4 Odjišťovací kroužek
- 5 Přepínač směru otáčení
- 6 Spínač
- 7 Šroub pro upevnění nože
- 8 Řezací nůž
- 9 Gumové víčko

Zobrazené nebo popsané příslušenství nepatří k standardnímu obsahu dodávky. Kompletní příslušenství naleznete v našem programu příslušenství.

Technická data

Stříhací nástavec	Cutter
Objednací číslo	1 600 A00 1YN
Hmotnost ca.	kg 0,15

100 | Česky

Prohlášení o shodě

Prohlašujeme na výhradní zodpovědnost, že výrobek popsany v části „Technické údaje“ splňuje veškerá příslušná ustanovení směrnice 2006/42/ES včetně změn.

Technická dokumentace (2006/42/ES) u:

Robert Bosch GmbH, PT/ETM9,
70764 Leinfelden-Echterdingen, GERMANY

Henk Becker	Helmut Heinzelmann
Executive Vice President	Head of Product Certification
Engineering	PT/ETM9

ppa.

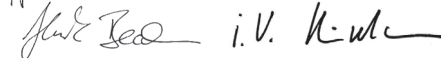

Robert Bosch GmbH, Power Tools Division
70764 Leinfelden-Echterdingen, GERMANY
Leinfelden, 17.11.2014

Montáž



► **Před každou prací na šroubováku se stříhacím nástavcem (např. údržba, výměna nástrojů atd.) a dále při jeho přepravě a uložení nastavte přepínač směru otáčení do prostřední polohy.** Při neúmyslném stlačení spínače existuje nebezpečí poranění.

Nasazení stříhacího nástavce (viz obrázky A1 – A2)

- Před montáží stříhacího nástavce **1** musíte stáhnout dopředu gumové víčko **9** šroubováku.
- Poté nasadte na šroubovák stříhací nástavec.
Stříhací nástavec musí slyšitelně zaskočit.

Upozornění: Stříhací nástavec můžete nasadit v 8 různých polohách. Dosáhnete tak vždy optimální pracovní polohy např. pro stříhání podlahové krytiny podél zdi.

Demontáž (viz obr. B1 – B2)

- Otočte odjišťovací kroužek **4** ve směru otáčení  a stáhněte stříhací nástavec dopředu .
- Poté opět nastrčte na šroubovák gumové víčko **9**.

Výměna nože (viz obr. C1 – C2)

Upozornění: Výměnu nože provádějte pouze tehdy, když je stříhací nástavec namontovaný na šroubovák. Tím je zablokováno vřetenem nářadí a šroub pro upevnění nože lze povolit.

- Nastavte přepínač směru otáčení **5** do prostřední polohy.
- Povolte šroub pro upevnění nože **7** ve směru otáčení **1**.
- Řezací nůž **8** mírně nazdvihněte a vytáhněte ho směrem dolů.
- Nasadte nový řezací nůž odbroušenou hranou směrem ven na nástrojový držák.
Dbejte na to, aby řezací nůž na nástrojovém držáku zaskočil.
- Znovu utáhněte šroub pro upevnění nože **7** ve směru otáčení **2**.

Provoz

Uvedení do provozu

Abyste šetřila energii, zapínejte elektronářadí jen pokud jej používáte.

Nastavení směru otáčení

IXO (3 603 JA8 0..) (viz obr. D1)

- Pro nastavení chodu vpravo na šroubovák posuňte přepínač směru otáčení **5** až nadoraz dopředu.

IXO (3 603 J81 0.., 3 603 J59 3..) (viz obr. D2)

- Pro nastavení pravého chodu na šroubovák stiskněte přepínač směru otáčení vpravo až nadoraz.

Zapnutí – vypnutí

- Pro **spuštění** stříhacího nástavce stiskněte spínač **6** šroubováku a držte ho stisknutý.
- Pro **vypnutí** stříhacího nástavce uvolněte spínač **6** šroubováku.

Pracovní pokyny

- ▶ **Nezatěžujte elektronářadí natolik silně, aby se dostalo do stavu klidu.**

Výkon řezání elektronářadí závisí na řezaném materiálu a stavu nabití akumulátoru.

Nadměrný posuv podle nabití akumulátoru podstatně snižuje schopnost výkonu.

102 | Česky

Udržujte řezací nůž vždy prostý a čistý od zbytků materiálu.

Vodící lyžina **2** nesmí být při řezání zpříčena a musí být vyrovnána rovnoběžně s plochou řezu.

Při nesprávném používání se řezací nůž ztupí.

Tenké materiály, jako např. látky, mohou být při řezání vtaženy do elektro-nářadí a uvíznout. Příliš silně proto u těchto materiálů netlačte, abyste mohli dobře řezat. Držte je při řezání napnuté a řežte pomalu.

Optimální výsledek řezání můžete nejlépe zjistit praktickými zkouškami.

Údržba a servis

Údržba a čištění

- ▶ **Udržujte stříhací nástavec čistý, aby dobře a bezpečně pracoval.**
- ▶ **Před čištěním stříhací nástavec ze šroubováku demontujte.** Při neúmyslném stlačení spínače existuje nebezpečí poranění.
- ▶ **Pozor při čištění řezacího nože a protinože.** Nože mají ostré hrany, o které se můžete zranit.

Při řezání se mohou zbytky materiálů shromažďovat pod ochranným krytem.

- Ochranný kryt **3** pravidelně čistěte štětcem.

Zákaznická a poradenská služba

Při veškerých dotazech a objednávkách náhradních dílů bezpodmínečně uvádějte 10místné věcné číslo uvedené na typovém štítku stříhacího nástavce.

Zákaznická služba zodpoví Vaše dotazy k opravě a údržbě Vašeho výrobku a též k náhradním dílům. Technické výkresy a informace k náhradním dílům naleznete i na:

www.bosch-pt.com

Tým poradenské služby Bosch Vám rád pomůže při otázkách k našim výrobkům a jejich příslušenství.

Czech Republic

Robert Bosch odbytová s.r.o.

Bosch Service Center PT

K Vápence 1621/16

692 01 Mikulov

Na www.bosch-pt.cz si si můžete objednat opravu Vašeho stroje nebo náhradní díly online.

Tel.: 519 305700

Fax: 519 305705

E-Mail: servis.naradi@cz.bosch.com

www.bosch.cz

Zpracování odpadů

Stříhací nástavec, příslušenství a obaly odevzdejte k ekologické recyklaci.

Změny vyhrazeny.

Slovensky

Bezpečnostné pokyny

Všeobecné bezpečnostné pokyny



Prečítajte si všetky výstražné upozornenia a pokyny priložené k rezaciemu nastavcu a k použitému elektrickému náradíu. Nedodržovanie bezpečnostných pokynov a inštrukcií môže mať za následok úraz elektrickým prúdom, požiar a/alebo ťažké poranenia.

Uschovajte všetky Bezpečnostné pokyny a upozornenia na používanie v budúcnosti.

Bezpečnostné upozornenia pre skrutkovače s rezacím nastavcom

- **Pred všetkými prácami na skrutkovači s rezacím nastavcom (napríklad pred údržbou, výmenou nástrojov a podobne), ako aj pri jeho preprave a odkladaní alebo uskladnení, dajte prepínač smeru otáčania do stredovej pozície.** V prípade neúmyselného zapnutia vypínača hrozí nebezpečenstvo poranenia.

104 | Slovensky

- ▶ **Rezné nástroje udržiavajte ostré a čisté.** Starostlivo ošetrované rezné nástroje s ostrými reznými hranami majú menšiu tendenciu k zablokovaniu a ľahšie sa dajú viesť.
- ▶ **Ochranný kryt, ktorý patrí k rezaciemu nadstavcu, nesmie byť poškodený.** Ochranný kryt má chrániť obsluhujúcu osobu pred náhodným kontaktom s rezacím nožom.
- ▶ **Neobrábajte materiál, ktorý obsahuje azbest.** Azbest sa považuje za rakovinotvorný materiál.
- ▶ **Pri rezaní dávajte pozor na vedenia pod napätím.** Hrozí nebezpečenstvo úrazu elektrickým prúdom.
- ▶ **Pri rezaní nikdy nedávajte ruku pred nôž.** Hrozí nebezpečenstvo poranenia.
- ▶ **Vyhýbajte sa náhodnému zapnutiu náradia.** Prenášanie ručného elektrického náradia s prstom na vypínači môže mať za následok vážne úrazy.
- ▶ **Dávajte pozor na deti.** Zabezpečí sa tak, že sa deti nebudú s rezacím nadstavcom alebo so skrutkovačom s namontovaným rezacím nadstavcom hrať.
- ▶ **Tento skrutkovač s rezacím nadstavcom nie je určený na to, aby ho používali deti a osoby s obmedzenými fyzickými, zmyslovými alebo duševnými schopnosťami alebo nedostatočnými skúsenosťami a vedomosťami.**
Tento skrutkovač s rezacím nadstavcom môžu používať deti od 8 rokov a osoby s obmedzenými fyzickými, zmyslovými alebo duševnými schopnosťami alebo nedostatočnými skúsenosťami a vedomosťami iba vtedy, ak sú pod dozorom osoby zodpovednej za ich bezpečnosť alebo ak ich táto osoba inštruovala ohľadom bezpečného zaobchádzania so skrutkovačom s rezacím nadstavcom a chápu nebezpečenstvá, ktoré sú s tým spojené. V opačnom prípade existuje riziko chybnjej obsluhy a vzniku poranení.

Popis produktu a výkonu

Používanie podľa určenia

Rezací nadstavec je v spojení s akumulátorovým skrutkovačem IXO určený na rezanie flexibilných, mäkkých materiálov až do hrúbky 6 mm, ako sú koberce, PVC, kartón, druhy kože, látky a podobné materiály.

Rezací nadstavec je určený len na používanie súkromnými osobami v domácnosti a smie sa používať len v spojení s nasledujúcim elektrickým náradím:

- Bosch IXO (3 603 J81 0.., 3 603 J59 3.., 3 603 JA8 0..)

Vyobrazené komponenty

Číslovanie jednotlivých komponentov sa vzťahuje na vyobrazenie výrobku na grafických stranách tohto Návodu na používanie.

- 1 Resací nadstavec
- 2 Vodiaci mechanizmus
- 3 Ochranný kryt
- 4 Uvoľňovací prstenec
- 5 Prepínač smeru otáčania
- 6 Vypínač
- 7 Skrutka na upevnenie rezacieho noža
- 8 Resací nôž
- 9 Gumený kryt

Zobrazené alebo popísané príslušenstvo nepatrí celé do základnej výbavy produktu. Kompletné príslušenstvo nájdete v našom programe príslušenstva.

Technické údaje

Rezací nadstavec	Cutter
Vecné číslo	1 600 A00 1YN
Hmotnosť cca	kg 0,15



106 | Slovensky

Vyhlasenie o konformite

Na vlastnú zodpovednosť vyhlasujeme, že výrobok opísaný v časti „Technické údaje“ zodpovedá všetkým príslušným nariadeniam smernice 2006/42/ES, vrátane jej zmien.

Súbor technickej dokumentácie (2006/42/ES) sa nachádza u:
Robert Bosch GmbH, PT/ETM9,
70764 Leinfelden-Echterdingen, GERMANY

Henk Becker	Helmut Heinzelmann
Executive Vice President	Head of Product Certification
Engineering	PT/ETM9

ppa.
 i. V. 

Robert Bosch GmbH, Power Tools Division
70764 Leinfelden-Echterdingen, GERMANY
Leinfelden, 17.11.2014

Montáž

► **Pred všetkými prácami na skrutkovači s rezacím nadstavcom (napríklad pred údržbou, výmenou nástrojov a podobne), ako aj pri jeho preprave a odkladaní alebo uskladnení, dajte prepínač smeru otáčania do stredovej pozície.** V prípade neúmyselného zapnutia vypínača hrozí nebezpečenstvo poranenia.

Nasadenie rezacieho nadstavca (pozri obrázky A1 – A2)

- Pred montážou rezacieho nadstavca **1** musíte stiahnuť gumený kryt **9** skrutkovača smerom dopredu.
- Následne nasadíte rezací nadstavec na skrutkovač.
Rezací nadstavec musí počuteľne zaskočiť.

Upozornenie: Rezací nadstavec môžete nasadiť v 8 rôznych pozíciách. Dosiahnete tým vždy optimálnu pracovnú pozíciu, napríklad na rezanie podlahovej krytiny pozdĺž steny.

Demontáž (pozri obrázky B1 – B2)

- Otočte uvoľňovací prstenec **4** v smere otáčania **1** a stiahnite rezací nadstavec smerom dopredu (**2**).
- Potom nasadíte gumený kryt **9** na pôvodné miesto na skrutkovač.

Výmena rezacieho noža (pozri obrázky C1 – C2)

Upozornenie: Výmenu rezacieho noža vykonávajte len vtedy, keď je rezací nadstavec namontovaný na skrutkovači. Vreteno s nástrojom je tým zablokované a skrutka na upevnenie noža sa dá uvoľniť.

- Dajte prepínač smeru otáčania **5** do stredovej pozície.
- Uvoľnite skrutku na upevnenie noža **7** v smere otáčania **1**.
- Rezací nôž **8** mierne nadvihnite a vytiahnite ho smerom nadol.
- Zložte nový rezací nôž do upínacieho mechanizmu náradia tak, aby bola zbrúsená hrana otočená smerom von.
Dávajte pozor na to, aby rezací nôž v upínacom mechanizme správne zaskočil.
- Opäť pevne dotiahnite skrutku na upevnenie noža **7** v smere otáčania **2**.

Používanie

Uvedenie do prevádzky

Aby ste ušetrili energiu, zapínajte ručné elektrické náradie iba vtedy, keď ho používate.

Nastavenie smeru otáčania

IXO (3 603 JA8 0..) (pozri obrázok D1)

- Na nastavenie pravobežného chodu na skrutkovači posuňte prepínač smeru otáčania **5** až na doraz dopredu.

IXO (3 603 J81 0.., 3 603 J59 3..) (pozri obrázok D2)

- Na nastavenie pravobežného chodu na skrutkovači, zatlačte prepínač smeru otáčania sprava, až na doraz.

Zapínanie/vypínanie

- Na **uvedenie rezacieho nadstavca do prevádzky** stlačte vypínač **6** skrutkovača a držte ho stlačený.
- Na **vypnutie** strihacieho nadstavca uvoľnite spínač **6** skrutkovača.

Pokyny na používanie

- ▶ **Nezaťažujte ručné elektrické náradie do takej miery, aby sa zastavovalo.**

108 | Slovensky

Rezací výkon tohto ručného elektrického náradia závisí od materiálov, ktoré budete rezať a od stavu nabitia akumulátora náradia.

Priveľký posuv výrazne znižuje výkon v závislosti od nabitia akumulátora.

Rezací nôž udržiavajte vždy voľný a očistený od zvyškov materiálu.

Vodiaci mechanizmus (lyža) **2** sa nesmie pri rezaní zahraňiť a musí byť orientovaný paralelne k rezanej ploche.

Pri nesprávnom používaní sa rezací nôž zatupí.

Tenké materiály, ako sú napríklad látky na šaty a pod., sa môžu dostať pri rezaní do ručného elektrického náradia a zablokovať ho. Pri takýchto materiáloch nevyvíjajte pri rezaní príliš vysoký tlak, aby ste mohli dobre rezať. Snažte sa o to, aby bol rezaný materiál napnutý, a režeť ho pomaly.

Optimálne výsledky rezania si najjednoduchšie zistíte pomocou niekoľkých praktických skúšok.

Údržba a servis

Údržba a čistenie

► **Rezací nadstavec udržiavajte čistý, aby bola práca vykonávaná dobrým a bezpečným spôsobom.**

► **Na účely čistenia demontujte rezací nadstavec zo skrutkovača.**

V prípade neúmyselného zapnutia vypínača hrozí nebezpečenstvo poranenia.

► **Pri čistení rezacieho noža a protiahlého noža dávajte pozor.** Nože majú ostré ostria, na ktorých sa môžete poraniť.

Pri rezaní sa môžu dostať zvyšky materiálov pod ochranný kryt náradia.

– Ochranný kryt **3** pravidelne čistite s použitím štetca.

Servisné stredisko a poradenstvo pri používaní

Pri všetkých dopytoch a objednávkach náhradných dielov prosím bezpodmienečne uvádzajte 10-miestne vecné číslo, podľa typového štítku rezacieho nadstavca.

Servisné stredisko Vám odpovie na otázky týkajúce sa opravy a údržby Vášho produktu ako aj náhradných súčiastok. Rozložené obrázky a informácie k náhradným súčiastkam nájdete aj na web-stránke:

www.bosch-pt.com

Tím poradcov Bosch Vám s radosťou poskytne pomoc pri otázkach týkajúcich sa našich produktov a ich príslušenstva.

Slovakia

Na www.bosch-pt.sk si môžete objednať opravu vášho stroja alebo náhradné diely online.

Tel.: (02) 48 703 800

Fax: (02) 48 703 801

E-Mail: servis.naradia@sk.bosch.com

www.bosch.sk

Likvidácia

Rezací nadstavec, príslušenstvo a obaly je potrebné odovzdať na ekologickú recykláciu.

Zmeny vyhradené.

Magyar

Biztonsági előírások

Általános biztonsági előírások



Olvassa el a vágófeltéthez és a felhasznált elektromos kéziszerszámhoz mellékelt valamennyi figyelmeztést és előírást. A biztonsági előírások és utasítások betartásának elmulasztása áramütéshez, tűzhez és/vagy súlyos sérülésekhez vezethet.

Őrizzen meg a jövőbeli használatra is valamennyi biztonsági előírást és utasítást.

Biztonsági előírások vágófeltétes csavarozóhoz

- ▶ **A vágófeltétes csavarozóval végzendő minden munka (például karbantartás, szerszámcsere stb.) megkezdése előtt, valamint szállításhoz és tároláshoz tegye a forgásirány-átkapcsolót középállásba.** Ellenkező esetben a be-/kikapcsoló véletlen megérintésekor bekapcsolódó készülék sérüléseket okozhat.
- ▶ **Tartsa tisztán és éles állapotban a vágószerszámokat.** Az éles vágóélekkel rendelkező és gondosan ápolat vágószerszámok ritkábban szorulnak be és azokat könnyebben lehet vezetni és irányítani.

110 | Magyar

- ▶ **A vágó előtétéhez tartozó védőburkolatnak nem szabad hibásnak lennie.** A védőburkolatnak védenie kell a kezelő személyt a vágókéssel való véletlen érintkezéstől.
- ▶ **Ne munkáljon meg a berendezéssel azbesztet tartalmazó anyagokat.** Az azbesztnek rákkeltő hatása van.
- ▶ **Vágás közben ügyeljen a feszültség alatt álló vezetékekre.** Ekkor fennáll egy áramütés veszélye.
- ▶ **Sohase vezesse a kezét vágás közben a kés előtt.** Ellenkező esetben sérülésveszély áll fenn.
- ▶ **Kerülje el a véletlen bekapcsolást.** Ha az elektromos kéziszerszámot az ujjával a be-/kikapcsolón tartja, ez balesetekhez vezethet.
- ▶ **Ne hagyja felügyelet nélkül a gyermekeket.** Ez biztosítja, hogy gyerekek ne játszhassanak sem a vágó előtéttel felszerelt csavarozógéppel, sem a vágó előtéttel.
- ▶ **Ez a vágó előtéttel felszerelt csavarozógép nincs arra előírányszerű, hogy korlátozott fizikai, érzékelési vagy szellemi képességű, illetve kellő tapasztalattal és/vagy tudással nem rendelkező személyek használják.**
Ezt a vágó előtéttel felszerelt csavarozógépet legalább 8 éves gyerekek és olyan személyek is használhatják, akiknek a fizikai, érzékelési, vagy értelmi képességeik korlátozottak, vagy nincsenek meg a megfelelő tapasztalataik, illetve tudásuk, ha az ilyen személyekre a biztonságukért felelős más személy felügyel, vagy a csavarozógép biztonságos kezelésére kioktatta őket és megértették az azzal kapcsolatos veszélyeket. Ellenkező esetben fennáll a hibás működés és a sérülés veszélye.

A termék és alkalmazási lehetőségeinek leírása

Rendeltetészerű használat

Az IXO akkus csavarozóhoz tartozó vágófeltét olyan rugalmas, puha anyagok vágására szolgál 6 mm vastagságig, mint a szőnyeg, PVC, karton, bőrök, szövetek és hasonlók.

A vágófeltét csak privát, otthoni használatra alkalmas és csak az alábbi elektromos kéziszerszámokkal szabad használni:

- Bosch IXO (3 603 J81 0..., 3 603 J59 3..., 3 603 JA8 0..)

Az ábrázolásra kerülő komponensek

Az ábrázolt alkatrészek sorszámozása megfelel az ábráknak az ábrákat tartalmazó oldalon.

- 1 Vágófeltét
- 2 Vezetőszán
- 3 Védőburkolat
- 4 Reteszelés feloldó gyűrű
- 5 Forgásirány-átkapcsoló
- 6 Be-/kikapcsoló
- 7 Kés rögzítő csavar
- 8 Vágókés
- 9 Gumisapka

A képeken látható vagy a szövegben leírt tartozékok részben nem tartoznak a standard szállítmányhoz. Tartozékprogramunkban valamennyi tartozék megtalálható.

Műszaki adatok

Vágófeltét	Cutter
Cikkszám	1 600 A00 1YN
Súly, kb.	kg 0,15

Megfelelőségi nyilatkozat

Egyedüli felelőséggel kijelentjük, hogy a „Műszaki adatok” alatt ismertett termék megfelel a 2006/42/EK irányelv és módosításai valamennyi idevágó rendelkezésének.



A műszaki dokumentációja (2006/42/EK) a következő helyen található:
Robert Bosch GmbH, PT/ETM9,
70764 Leinfelden-Echterdingen, GERMANY

Henk Becker

Executive Vice President
Engineering

Helmut Heinzlmann

Head of Product Certification
PT/ETM9

PPa.
 i.V. 

Robert Bosch GmbH, Power Tools Division
70764 Leinfelden-Echterdingen, GERMANY
Leinfelden, 17.11.2014

Összeszerelés

- ▶ **A vágófeltétes csavarozóval végzendő minden munka (például karbantartás, szerszámcsere stb.) megkezdése előtt, valamint szállításhoz és tároláshoz tegye a forgásirány-átkapcsolót középállásba.** Ellenkező esetben a be-/kikapcsoló véletlen megérintésekor bekapcsolódó készülék sérüléseket okozhat.

Vágófeltét felhelyezése (lásd az „A1 – A2” ábrát)

- A vágófeltét **1** felhelyezése előtt előrefele le kell húzni a csavarozó gumisapkáját **9**.
- Ezután helyezze fel a vágófeltétet a csavarozóra.
A vágófeltétnek hallhatóan be kell pattannia.

Megjegyzés: A vágófeltétet 8 különböző állásban lehet feltenni. Így mindig az optimális pozícióban végezheti munkáját, pl. padlóburkolat falmenti vágásánál.

Szétzerelés (lásd a „B1” – „B2” ábrát)

- Forgassa a reteszélfeloldót **4** ebbe a forgásirányba **❶**, és húzza le előre **❷** a vágófeltétet.
- Ezután tegye ismét fel a **9** gumisapkát a csavarozógépre.

Vágókés cseréje (lásd a C1 – C2 ábrát)

Megjegyzés: Csak akkor végezze el a vágókés cseréjét, ha a vágófeltét fel van helyezve a csavarozóra. Így a szerszám tengelye blokkolva van és a késrögzítő csavar kioldható.

- Helyezze a forgásirány-átkapcsolót **5** középállásba.
- Csavarozza ki a késrögzítő csavart **7** ebbe az irányba **❶**.
- Emelje kissé fel a **8** vágókést és húzza lefelé ki.
- Tegye fel az új vágókést a lecsiszolt éllel kifelé mutatva a szerszámbe-fogó egységre.
Ügyeljen arra, hogy a vágókés bepattanjon a szerszámbe-fogó egység-be.
- Húzza meg ismét szorosra a késrögzítő csavart **7** ebbe az irányba **❷**.

Üzemeltetés

Üzembe helyezés

Az energia megtakarítására az elektromos kéziszerszámot csak akkor kapcsolja be, ha használja.

Forgásirány beállítása

IXO (3 603 JA8 0..) (lásd a „D1” ábrát)

- A csavarozógép jobbra forgásának beállításához tolja el ütközésig előre az **5** forgásirány-átkapcsolót.

IXO (3 603 J81 0.., 3 603 J59 3..) (lásd a „D2” ábrát)

- A jobbra forgás beállításához nyomja be a csavarozón a forgásirány-átkapcsolót jobbról ütközésig.

Be- és kikapcsolás

- A vágófeltét **üzembe helyezéséhez** nyomja be és tartsa lenyomva a be-/kikapcsolót **6**.
- A vágó előtét **kikapcsolásához** eressze el a csavarozógép **6** be-/kikapcsolóját.

Munkavégzési tanácsok

▶ **Sohase vesse alá az elektromos kéziszerszámot akkora terhelésnek, hogy az ettől leálljon.**

Az elektromos kéziszerszám vágási teljesítménye a vágásra kerülő anyagtól és az akkumulátor töltési szintjétől függ.

Egy túlságosan magas előtolás az akkumulátor feltöltésétől függően lényegesen csökkenti a teljesítőképességet.

Tartsa a vágókést mindig szabadon az anyagmaradékoktól.

A **2** vezetőtálpal nem szabad beékelni, és azt mindig a vágási felülettel párhuzamos helyzetben kell tartani.

Szakszerűtlen használat esetén a vágókés eltompul.

A vékonyabb anyagokat, mint például textíliákat az elektromos kéziszerszám a vágás közben bekaphatja és azok ekkor beszorulhatnak. Ezért az ilyen anyagok vágásakor kevésbé nyomja meg a szerszámot. Tartsa az anyagot vágás közben megfeszítve és csak lassan vágjon.

Optimális vágási eredményeket a legjobban gyakorlati próbákkal lehet elérni.

Karbantartás és szerviz

Karbantartás és tisztítás

- ▶ **A jó és biztonságos munkavégzés érdekében tartsa tisztán a vágófeltétet.**
- ▶ **Tisztításhoz vegye le a vágófeltétet a csavarozóról.** Ellenkező esetben a be-/kikapcsoló véletlen megérintésekor bekapcsolódó készülék sérüléseket okozhat.
- ▶ **Vigyázzon a vágó- és az ellenkés tisztításakor.** A kések élesek és sérüléseket okozhatnak.

A vágás során anyagmaradékok gyűlhetnek össze a védőburkolat alatt.

- Rendszeresen tisztítsa meg a védőburkolatot **3** egy ecsettel.

Vevőszolgálat és használati tanácsadó

Ha kérdései vannak vagy pótalkatrészeket rendelne, okvetlenül adja meg a vágófeltét típusábláján található 10-jegyű cikkszámot.

A Vevőszolgálat választ ad a termékének javításával és karbantartásával, valamint a pótalkatrészekkel kapcsolatos kérdéseire. A tartalékalkatrészekkel kapcsolatos robbantott ábrák és egyéb információk a címen találhatóak:

www.bosch-pt.com

A Bosch Használati Tanácsadó Team szívesen segít, ha termékeinkkel és azok tartozékaival kapcsolatos kérdései vannak.

Magyarország

Robert Bosch Kft.

1103 Budapest

Gyömrői út. 120.

A www.bosch-pt.hu oldalon online megrendelheti készülékének javítását.

Tel.: (061) 431-3835

Fax: (061) 431-3888

Hulladékkezelés

A vágófeltétet, a tartozékokat és csomagolóanyagokat a környezetvédelmi szempontoknak megfelelően kell újrafelhasználásra leadni.

A változtatások joga fenntartva.

Русский

Указания по безопасности

Общие указания по безопасности



Прочитайте все предупредительные указания и инструкции, прилагаемые к режущей насадке и используемому электроинструменту. Несоблюдение указаний по технике безопасности и инструкций может привести к поражению электрическим током, пожару и/или тяжелым травмам.

Сохраняйте все инструкции по безопасности и указания для дальнейшего пользования.

Указания по технике безопасности для шуруповертов с режущей насадкой

- ▶ **До начала работ на шуруповерте с режущей насадкой (напр., при техобслуживании, замене сменного рабочего инструмента и т. д.), а также при транспортировке и хранении устанавливайте переключатель направления вращения в среднее положение.** При непреднамеренном включении возникает опасность травмирования.
- ▶ **Держите режущий инструмент в заточенном и чистом состоянии.** Заботливо ухоженные режущие инструменты с острыми режущими кромками режут лучше и их легче вести.
- ▶ **Защитный кожух, относящийся к режущей насадке, не должен иметь дефектов.** Защитный кожух должен защищать оператора от случайного контакта с режущим ножом.
- ▶ **Не обрабатывайте материалы с содержанием асбеста.** Асбест считается канцерогеном.
- ▶ **Во время резания следите за проводкой под напряжением.** Существует опасность поражения электрическим током.
- ▶ **При резании никогда не держите руку перед ножом.** Опасность травмирования.

116 | Русский

► **Предотвращайте случайное включение.** Транспортирование электроинструмента с пальцем на выключателе может привести к несчастному случаю.

► **Смотрите за детьми.** Дети не должны играть с режущей насадкой или с шуруповертом с монтированной на него режущей насадкой.

► **Это шуруповерт с режущей насадкой не предназначен для использования детьми и лицами с ограниченными физическими, сенсорными или умственными способностями или недостаточным опытом и знаниями.**

Пользоваться этим шуруповертом с режущей насадкой детям в возрасте 8 лет и старше и лицам с ограниченными физическими, сенсорными или умственными способностями разрешается только под присмотром ответственного за их безопасность лица или если они прошли инструктаж на предмет надежного использования шуруповерта с режущей насадкой и понимают, какие опасности исходят от них. Иначе существует опасность неправильного использования или получения травм.

Описание продукта и услуг

Применение по назначению

Режущая насадка в комбинации с аккумуляторным шуруповертом IXO предназначена для резания гибких и мягких материалов толщиной до 6 мм, как напр., ковров, ПВХ, картона, кожи, тканей и подобных материалов.

Режущая насадка предназначена только для личного использования в домашнем хозяйстве и может использоваться только в комбинации со следующими электроинструментами:

– Bosch IXO (3 603 J81 0..., 3 603 J59 3..., 3 603 JA8 0..)

Изображенные составные части

Нумерация изображенных деталей выполнена по рисункам на страницах с изображением.

- 1 Режущая насадка
- 2 Направляющий полоз
- 3 Защитный кожух
- 4 Кольцо разблокировки
- 5 Переключатель направления вращения
- 6 Выключатель
- 7 Винт крепления ножа
- 8 Нож
- 9 Резиновый колпачок

Изображенные или описанные принадлежности не входят в стандартный объем поставки. Полный ассортимент принадлежностей Вы найдете в нашей программе принадлежностей.

Технические данные

Режущая насадка		Cutter
Товарный №		1 600 A00 1YN
Вес, ок.	кг	0,15



Заявление о соответствии

Мы заявляем под единоличную ответственность, что описанный в «Технических данных» продукт отвечает всем действующим положениям Директивы 2006/42/EC, включая изменения к ней.

Техническая документация (2006/42/EC):

Robert Bosch GmbH, PT/ETM9,
70764 Leinfelden-Echterdingen, GERMANY

Henk Becker	Helmut Heinzlmann
Executive Vice President	Head of Product Certification
Engineering	PT/ETM9

PPA.
 i.V. 

Robert Bosch GmbH, Power Tools Division
70764 Leinfelden-Echterdingen, GERMANY
Leinfelden, 17.11.2014

Сборка

- ▶ До начала работ на шуруповерте с режущей насадкой (напр., при техобслуживании, замене сменного рабочего инструмента и т. д.), а также при транспортировке и хранении устанавливайте переключатель направления вращения в среднее положение. При непреднамеренном включении возникает опасность травмирования.

Установка режущей насадки (см. рис. A1 – A2)

- Перед монтажом режущей насадки **1** резиновый колпачок **9** шуруповерта нужно снять, потянув его вперед.
- После этого установите режущую насадку на шуруповерт. Режущая насадка должна отчетливо войти в зацепление.

Указание: Режущую насадку можно устанавливать в 8 различных положениях. Этим обеспечивается оптимальное рабочее положение, напр., для обрезания напольного покрытия вдоль стены.

Разборка (см. рис. B1 – B2)

- Поверните кольцо разблокировки **4** в направлении **1** и снимите режущую насадку (**2**), потянув ее вперед.
- После этого снова наденьте резиновый колпачок **9** на шуруповерт.

Смена режущего ножа (см. рис. C1 – C2)

Указание: Меняйте режущий нож, только если режущая насадка установлена на шуруповерт. В результате этого шпиндель инструмента блокируется и винт для крепления ножа можно отпустить.

- Установите переключатель направления вращения **5** в среднее положение.
- Отпустите винт для крепления ножа **7** поворотом в направлении **1**.
- Слегка приподнимите режущий нож **8** и извлеките его, потянув вниз.
- Наденьте на патрон новый нож заточенным краем наружу. Следите за тем, чтобы нож вошел в зацепление на патроне.
- Снова затяните винт для крепления ножа **7** поворотом в направлении **2**.

Работа с инструментом

Включение электроинструмента

В целях экономии электроэнергии включайте электроинструмент только тогда, когда Вы собираетесь работать с ним.

Установка направления вращения

IXO (3 603 JA8 0..) (см. рис. D1)

- Чтобы настроить шуруповерт на правое вращение, сместите переключатель направления вращения **5** до упора вперед.

IXO (3 603 J81 0.., 3 603 J59 3..) (см. рис. D2)

- Для настройки правого вращения на шуруповерте прижмите переключатель направления вращения справа до упора.

Включение/выключение

- Чтобы **включить** режущую насадку, нажмите на выключатель **6** шуруповерта и держите его нажатым.
- Чтобы **выключить** режущую насадку, отпустите выключатель **6** шуруповерта.

Указания по применению

► Не нагружайте электроинструмент до его остановки.

Производительность электроинструмента зависит от обрабатываемого материала и заряженности аккумулятора.

Чрезмерная подача - в зависимости от степени заряженности аккумулятора - значительно уменьшает производительность резания.

Режущий нож должен быть всегда чистым, на нем не должно быть налипшего материала.

Направляющий полоз **2** нельзя перекашивать при резании и он должен быть выверен параллельно к поверхности реза.

При неправильном применении режущий нож затупится.

Тонкие материалы, как напр., ткани, при резке могут быть затянуты в электроинструмент и вызвать его заклинивание. Поэтому для достижения хорошего результата при резке таких материалов не нажимайте сильно. Держите при резке материал натянутым и режьте медленно.

Оптимальный режим резания лучше всего находить методом проб.

Техобслуживание и сервис

Техобслуживание и очистка

- ▶ **Держите режущую насадку в чистоте, чтобы она работала рошо и надежно.**
- ▶ **Для очистки снимайте режущую насадку с шурупверта.** При непреднамеренном включении возникает опасность травмирования.
- ▶ **Осторожно при очистке режущего и контрножа.** Нож имеет острые кромки, о которые можно пораниться.

При резке остатки материала могут скапливаться под защитным кожухом.

- Регулярно очищайте защитный кожух **3** кисточкой.

Сервис и консультирование на предмет использования продукции

Пожалуйста, при любых запросах и заказе запчастей обязательно указывайте 10-значный товарный номер по заводской табличке режущей насадки.

Сервисная мастерская ответит на все Ваши вопросы по ремонту и обслуживанию Вашего продукта и по запчастям. Монтажные чертежи и информацию по запчастям Вы найдете также по адресу:

www.bosch-pt.com

Коллектив сотрудников Bosch, предоставляющий консультации на предмет использования продукции, с удовольствием ответит на все Ваши вопросы относительно нашей продукции и ее принадлежности.

Для региона: Россия, Беларусь, Казахстан, Украина

Гарантийное обслуживание и ремонт электроинструмента, с соблюдением требований и норм изготовителя производится на территории всех стран только в фирменных или авторизованных сервисных центрах «Роберт Бош».

ПРЕДУПРЕЖДЕНИЕ! Использование контрафактной продукции опасно в эксплуатации, может привести к ущербу для Вашего здоровья. Изготовление и распространение контрафактной продукции преследуется по Закону в административном и уголовном порядке.

Россия

Уполномоченная изготовителем организация:

ООО «Роберт Бош»

Ул. Академика Королева 13 стр. 5

129515 Москва

Россия

Тел.: 8 800 100 8007 (звонок по России бесплатный)

E-Mail: info.powertools@ru.bosch.com

Полную и актуальную информацию о расположении сервисных центров и приёмных пунктов Вы можете получить:

- на официальном сайте www.bosch-pt.ru
- либо по телефону справочно – сервисной службы Bosch 8 800 100 8007 (звонок по России бесплатный)

Беларусь

ИП «Роберт Бош» ООО

Сервисный центр по обслуживанию электроинструмента

ул. Тимирязева, 65А-020

220035, г. Минск

Беларусь

Тел.: +375 (17) 254 78 71

Тел.: +375 (17) 254 79 15/16

Факс: +375 (17) 254 78 75

E-Mail: pt-service.by@bosch.com

Официальный сайт: www.bosch-pt.by

Казахстан

ТОО «Роберт Бош»

Сервисный центр по обслуживанию электроинструмента

г. Алматы

Казахстан

050050

пр. Райымбека 169/1

уг. ул. Коммунальная

Тел.: +7 (727) 232 37 07

Факс: +7 (727) 233 07 87

E-Mail: info.powertools.ka@bosch.com

Официальный сайт: www.bosch.kz; www.bosch-pt.kz

Утилізація

Режущую насадку, принадлежности и упаковку необходимо сдавать на экологически чистую утилизацию.

Возможны изменения.

Українська

Вказівки з техніки безпеки

Загальні вказівки з техніки безпеки



Прочитайте всі попередження та вказівки, що додаються до різальної насадки та електроінструменту, який використовується.

Невиконання вказівок з техніки безпеки та інструкцій може призводити до ураження електричним струмом, пожежі та/або важких серйозних травм.

Зберігайте всі правила з техніки безпеки і вказівки на майбутнє.

Вказівки з техніки безпеки до шуруповерта з різальною насадкою

- ▶ **Перед усіма маніпуляціями з шуруповертом з різальною насадкою (напр., технічним обслуговуванням, заміною робочого інструмента тощо), а також при його транспортуванні і зберіганні встановлюйте перемикач напрямку обертання в середнє положення.** При ненавмисному увімкненні вимикача існує небезпека поранення.
- ▶ **Тримайте різальні інструменти нагостреними та в чистоті.** Старанно доглянуті різальні інструменти з гострим різальним краєм менше застряють та легші в експлуатації.
- ▶ **Захисний кожух, що належить до різальної насадки, не повинен мати дефектів.** Захисний кожух має захищати оператора від випадкового контакту з ножом.
- ▶ **Не обробляйте матеріали, що містять азбест.** Азбест вважається канцерогенним.

- ▶ **Під час різання звертайте увагу на проводку під напругою.**
Існує небезпека ураження електричним струмом.
- ▶ **Під час розрізування ніколи не тримайте руку поперед ножем.**
Існує небезпека поранення.
- ▶ **Уникайте ненавмисного вмикання.** Перенесення електроприладу з пальцем на вимикачі може призводити до нещасних випадків.
- ▶ **Дивіться за дітьми.** Діти не повинні гратися з різальною насадкою або з шурупвертом з монтованою насадкою.
- ▶ **Цей шурупверт з різальною насадкою не передбачений для використання дітьми і особами з обмеженими фізичними, сенсорними та розумовими здібностями, або недостатнім досвідом та знаннями.**
Дітям віком від 8 років та особам з обмеженими фізичними, сенсорними та розумовими здібностями, або недостатнім досвідом та знаннями дозволяється користуватися цим шурупвертом з різальною насадкою лише під наглядом, або якщо вони отримали відповідні вказівки щодо безпечного використання шурупверта з різальною насадкою і розуміють, які небезпеку вони несуть. Інакше можливе неправильне використання та небезпека одержання травм.

Опис продукту і послуг

Призначення

Різальна насадка призначена для розрізання в комбінації з акумуляторним шурупвертом ІХО гнучких, м'яких матеріалів товщиною 6 мм, як напр., килимів, ПВХ, картону, шкіри, тканин і подібних матеріалів.

Різальна насадка призначена лише для приватного використання в домашньому господарстві і може використовуватися лише в комбінації з такими електроінструментами:

- Bosch ІХО (3 603 J81 0.., 3 603 J59 3.., 3 603 JA8 0..)

124 | Українська

Зображені компоненти

Нумерація зображених компонентів посилається на зображення на сторінках з малюнками.

- 1 Різальна насаддка
- 2 Напрямний полоз
- 3 Захисний кожух
- 4 Кільце розблокування
- 5 Перемикач напрямку обертання
- 6 Вимикач
- 7 Гвинт для закріплення ножа
- 8 Ніж
- 9 Гумовий ковпачок

Зображене або описане приладдя не входить в стандартний обсяг поставки. Повний асортимент приладдя Ви знайдете в нашій програмі приладдя.

Технічні дані

Різальна насаддка		Cutter
Товарний номер		1 600 A00 1YN
Вага, прибл.	кг	0,15



Заява про відповідність 

Ми заявляємо під нашу одноособову відповідальність, що описаний у розділі «Технічні дані» продукт відповідає усім відповідним положенням Директиви 2006/42/EC, включаючи зміни до неї.

Технічна документація (2006/42/EC):

Robert Bosch GmbH, PT/ETM9,
70764 Leinfelden-Echterdingen, GERMANY

Henk Becker	Helmut Heinzelmann
Executive Vice President	Head of Product Certification
Engineering	PT/ETM9

PPA.
 i.V. 

Robert Bosch GmbH, Power Tools Division
70764 Leinfelden-Echterdingen, GERMANY
Leinfelden, 17.11.2014

Монтаж

- ▶ **Перед усіма маніпуляціями з шурупвертом з різальною насадкою (напр., технічним обслуговуванням, заміною робочого інструмента тощо), а також при його транспортуванні і зберіганні встановлюйте перемикач напрямку обертання в середнє положення.** При ненавмисному увімкненні вимикача існує небезпека поранення.

Встановлення різальної насадки (див. мал. A1 – A2)

- Перед монтажом різальної насадки **1** гумовий ковпачок **9** шурупверта треба зняти, потягнувши його уперед.
- Після цього встановіть різальну насадку на шурупверт. Різальна насадка повинна відчутно увійти у зачеплення.

Вказівка: Різальну насадку можна встановлювати у 8 різних положеннях. Цим забезпечується оптимальне робоче положення, напр., для відрізання підлогового покриття уздовж стіни.

Демонтаж (див. малюнки B1 – B2)

- Поверніть кільце розблокування **4** у напрямку **1** і зніміть різальну насадку, потягнувши її уперед (**2**).
- Після цього надіньте гумовий ковпачок **9** знову на шурупверт.

Зміна ножа (див. малюнки C1 – C2)

Вказівка: Міняйте ніж, лише коли різальна насадка встановлена на шурупверт. Це блокує шпindel робочого інструмента, і гвинт для закріплення ножа можна відпустити.

- Встановіть перемикач напрямку обертання **5** у середнє положення.
- Відпустіть гвинт для кріплення ножа **7**, повернувши його в напрямку **1**.
- Трохи підніміть ніж **8** і зніміть його, потягнувши донизу.
- Надіньте на патрон новий ніж загостреним краєм назовні. Слідкуйте за тим, щоб ніж увійшов у зачеплення на патроні.
- Знову затягніть гвинт для кріплення ножа **7** повертанням у напрямку **2**.

Експлуатація

Початок роботи

З міркувань заощадження електроенергії вмикайте електродвигун лише тоді, коли Ви збираєтесь користуватися ним.

Встановлення напрямку обертання

IXO (3 603 JA8 0..) (див. мал. D1)

- Щоб налаштувати праве обертання шурупверта, посуňte перемикач напрямку обертання **5** до упору вперед.

IXO (3 603 J81 0.., 3 603 J59 3..) (див. мал. D2)

- Щоб налаштувати праве обертання шурупверта, натисніть на перемикач напрямку обертання з правого боку до упору.

Вмикання/вимикання

- Щоб **увімкнути** різальну насадку, натисніть на вимикач **6** шурупверта і тримайте його натиснутим.
- Щоб **вимкнути** різальну насадку, відпустіть вимикач **6** шурупверта.

Вказівки щодо роботи

► **Не навантажуйте електроприлад настільки, щоб він зупинився.**

Ріжуча спроможність електроприладу залежить від матеріалів, що розрізаються, і ступеню зарядженості акумулятора.

Завелике просування в залежності від зарядженості акумулятора значно зменшує продуктивність роботи.

Завжди очищайте ніж від залишків матеріалу.

Під час розрізання напрямний полоз **2** не повинен бути перекошеним і повинен знаходитися паралельно до розрізуваної поверхні.

При неправильному встановленні ніж затуплюється.

Тонкі матеріали, як напр., тканини, при розрізанні можуть затягуватися в електроприлад і застрягати. Тому, розрізаючи такі матеріали, не натискайте занадто сильно. Під час розрізування тримайте їх натягнутими і розрізайте повільно.

Оптимальні результати розрізування краще за все встановлювати практичним способом.

Технічне обслуговування і сервіс

Технічне обслуговування і очищення

- ▶ **Тримайте різальну насадку в чистоті, щоб вона працювала якісно і надійно.**
- ▶ **Для очищення знімайте різальну насадку з шурупверта.** При ненавмисному увімкненні вимикача існує небезпека поранення.
- ▶ **Обережно при очищенні різального і контрножа.** У ніжів гострі леза, якими можна поранитися.

Під час розрізування залишки матеріалів можуть збиратися під захисним кожухом.

- Регулярно очищайте захисний кожух **3** пензликом.

Сервіс та надання консультацій щодо використання продукції

При всіх запитаннях і при замовленні запчастин, будь ласка, обов'язково зазначайте 10-значний товарний номер, що знаходиться на заводській табличці різальної насадки.

Сервісна майстерня відповідь на запитання стосовно ремонту і технічного обслуговування Вашого виробу. Малюнки в деталях і інформацію щодо запчастин можна знайти за адресою:

www.bosch-pt.com

Команда співробітників Bosch з надання консультацій щодо використання продукції із задоволенням відповідь на Ваші запитання стосовно нашої продукції та приладдя до неї.

Гарантійне обслуговування і ремонт електроінструменту здійснюються відповідно до вимог і норм виготовлювача на території всіх країн лише у фірмових або авторизованих сервісних центрах фірми «Роберт Бош».

ПОПЕРЕДЖЕННЯ! Використання контрафактної продукції небезпечне в експлуатації і може мати негативні наслідки для здоров'я. Виготовлення і розповсюдження контрафактної продукції переслідується за Законом в адміністративному і кримінальному порядку.

128 | Қазақша**Україна**

ТОВ «Роберт Бош»

Сервісний центр електроінструментів

вул. Крайня, 1, 02660, Київ-60

Україна

Тел.: (044) 4 90 24 07 (багатоканальний)

E-Mail: pt-service.ua@bosch.com

Офіційний сайт: www.bosch-powertools.com.ua

Адреса Регіональних гарантійних сервісних майстерень зазначена в Національному гарантійному талоні.

Утилізація

Разільну насадку, приладдя і упаковку треба здавати на екологічно чисту повторну переробку.

Можливі зміни.

Қазақша**Қауіпсіздік нұсқаулары****Жалпы нұсқаулар**

Кесу жинағы және қолданған электр құралдарына қоса берілетін барлық ескертпелер мен нұсқаулықтарды мұқият оқыңыз. Техникалық қауіпсіздік нұсқаулықтарын және ескертпелерді сақтамау тоқтың соғуына, өрт және/немесе ауыр жарақаттануларға алып келуі мүмкін.

Болашақ жұмыстар үшін қауіпсіздік нұсқаулықтары мен ескертпелерді сақтап қойыңыз.

Кесу жинағы бар бұрауыш үшін қауіпсіздік нұсқаулары

- **Кесу жинағы бар бұрауышты (мысалы қызмет көрсету, аспаптарды алмастыру т.б.) пайдалануда және оларды тасымалдау және сақтауда айналу бағытының реттеушісін орта күйге жылжытыңыз.** Қосқыш/өшіргішке кездейсоқ тию жарақаттану қаупін тудырады.

- ▶ **Кескіш аспаптарды өткір және таза күйде сақтаңыз.** Жақсы күтілген және жиектері өткір кескіш аспаптар аз кептеліп оңай бағытталады.
- ▶ **Кесу жинағына тиісті қорағыш қаптама ақаусыз болуы керек.** Қорғауыш қаптамасы пайдаланушыны кесу пышағына кездейсоқ тиюден қорғайды.
- ▶ **Асбесттік материалды өңдемеңіз.** Асбест канцерогенді болып табылады.
- ▶ **Кесуде тоқ өткізетін сымдарға назар аударыңыз.** Тоқ соғу қаупі бар.
- ▶ **Кесуде ешқашан қолды пышақ алдында ұстамаңыз.** Жарақат алу қаупі бар.
- ▶ **Кездейсоқ қосылуға жол бермеңіз.** Электр құралын саусақты қосқыш/өшіргіште ұстап көтеру сәтсіз оқиғаларға алып келуі мүмкін.
- ▶ **Балаларға абай болыңыз.** Балалардың кесу жинағымен немесе кесу жинағы бар бұрауышпен ойнамауына көз жеткізіңіз.
- ▶ **Бұл кесу жинағы бар бұрауышпен балалардың, дене немесе ой қабілеттері шектелген, тәжірибесі және білімі аз адамдардың пайдалануына арналмаған.**
Осы кесу жинағы бар бұрауышпен 8 жастан асқан балалардың және дене, сезім немесе ойлау қабілеттері шектелген немесе тәжірибесі мен білімі аз адамдардың жүйені қауіпсіз пайдалану туралы нұсқаусыз және жауапты адамның бақылауынсыз пайдалануы аса қауіпті. Кері жағдайда дұрыс пайдаланбау және жарақаттанулар қаупі пайда болады.

Өнім және қызмет сипаттамасы

Тағайындалу бойынша қолдану

Кесу жинағы IXO аккумуляторлық бұрауышпен бірге қалыңдығы 6 мм дейін болған кілем, ПВХ, картон, тері, мата және ұқсас материалдар сияқты иілмелі, жұмсақ материалдарды кесуге арналған.

Кесу жинағы тек тұрмыстық жағдайда жеке пайдалануға арналған болып тек төмендегі электр құралдармен қолдануы мүмкін:

- Bosch IXO (3 603 J81 0.., 3 603 J59 3.., 3 603 JA8 0..)

130 | Қазақша

Бейнеленген құрамды бөлшектер

Берілген бөлшек нөмірлері суреттердегі бейнелерге негізделген.

- 1 Кесу жинағы
- 2 Бағыттауыш төрткілдеш
- 3 Қорғаныш қаптамасы
- 4 Бұғаттауды ашу шеңбері
- 5 Айналу бағытының ауыстырып-қосқышы
- 6 Қосқыш/өшіргіш
- 7 Пышақ бекітуге арналған бұранда
- 8 Кесетін пышақ
- 9 Резеңке қақпақ

Бейнеленген немесе сипатталған жабдықтар стандартты жеткізу көлемімен қамтылмайды. Толық жабдықтарды біздің жабдықтар бағдарламамыздан табасыз.

Техникалық мәліметтер

Кесу жинағы	Cutter
Өнім нөмірі	1 600 A00 1YN
Салмағы, шам.	кг 0,15

Сәйкестік мәлімдемесі **CE**

Жеке жауапкершілікпен біз „Техникалық мәліметтерде“ сипатталған өнім 2006/42/EC нормативінің барлық тиісті ережелеріне өзгерістерімен бірге сай болуын білдіреміз.

Техникалық құжаттар (2006/42/EC) төмендегідей:

Robert Bosch GmbH, PT/ETM9,
70764 Leinfelden-Echterdingen, GERMANY

Henk Becker	Helmut Heinzelmann
Executive Vice President	Head of Product Certification
Engineering	PT/ETM9

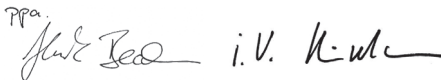
PPA.

 i. V. K. W. C.

Robert Bosch GmbH, Power Tools Division
70764 Leinfelden-Echterdingen, GERMANY
Leinfelden, 17.11.2014

Жинау

- ▶ **Кесу жинағы бар бұрауышты (мысалы қызмет көрсету, аспаптарды алмастыру т.б.) пайдалануда және оларды тасымалдау және сақтауда айналу бағытының реттеушісін орта күйге жылжытыңыз.** Қосқыш/өшіргішке кездейсоқ тию жарақаттану қаупін тудырады.

Кесу жинағын орнату (A1 – A2 суреттерін қараңыз)

- Кесу жинағын орнатудан алдын **1** бұрауыштың резеңке қалпақшасын **9** алға шешіп алу керек.
- Сосын кесу жинағын бұрауышқа салыңыз.
- Кесу жинағы дыбыспен тірелуі керек.

Ескертпе: Кесу жинағын 8 түрлі күйде орнатуға болады. Осылай, мысалы еден қаптамасын қабырға бойы кесу үшін қолайлы жұмыс күйін реттейсіз.

Шешу (B1 – B2 суреттерін қараңыз)

- Бұғаттауын ашу сақинасын **4**  бұрау бағытында бұрап кесу жинағын алға **(2)** шешіңіз.
- Сосын резеңке қалпақшаны **9** қайта бұрауышқа салыңыз.

Кесетін пышақты алмастыру (C1 – C2 суреттерін қараңыз)

Ескертпе: Кесетін пышақты тек кесу жинағы бұрауышта орнатылған кезде алмастырыңыз. Осылай аспап шпинделі бұғатталып пышақ бекітетін бұранда босатылуы мүмкін.

- Бұрау бағытының ауыстырғышын **5** орта күйге апарыңыз.
- Пышақ бекіткіш **7** бұранданы **1** бұрау бағытында босатыңыз.
- Кесетін пышақты **8** аз көтеріп төменге шығарыңыз.
- Жаңа кесетін пышақты ажарланған шетін сыртқа қаратып аспап патронына салыңыз.
- Кесетін пышақ аспап патронына тірелгеніне көз жеткізіңіз.
- Пышақ бекіткіш **7** бұранданы **2** бұрау бағытында қайта бұрап бекітіңіз.

Пайдалану

Пайдалануға ендіру

Энергия қуатын үнемдеу үшін электр құралын тек пайдаланарда қосыңыз.

Айналу бағытын орнату

IXO (3 603 JA8 0..) (D1 суретін қараңыз)

- Бұрауышта оңға айналуды реттеу үшін **5** айналу бағытының реттеушісін тірелгенше алға жылжытыңыз.

IXO (3 603 J81 0.., 3 603 J59 3..) (D2 суретін қараңыз)

- Оңға айналуды реттеу үшін бұрау бағыты ауыстырғышын оңдан тірелгенше ішіне басыңыз.

Қосу/өшіру

- Кесу жинағын **іске қосу** үшін бұрауыштың қосқыш/өшіргішін **6** басып тұрыңыз.
- Кесу қоймасын **өшіру** үшін, бұрауыштың қосқыш/өшіргішін **6** жіберіңіз.

Пайдалану нұсқаулары

► Электр құралға тоқтағанша жүктеме түсірмеңіз.

Электр құралының кесу қуаты кесетін материалдардан және аккумулятор зарядтау күйіне байланысты.

Қатты басу аккумулятор зарядына байланысты ретте кесу қуатын аздырады.

Кесетін пышақты әрдайым материал қалдықтарынан бос және таза ұстаңыз.

Бағыттауыш төрткілдеш **2** кесуде қисаймай кесу аймағына параллельді ретте бағытталуы керек.

Тиісте ретте болмаған пайдалану кесетін пышақтың өтпейтін болуына алып келеді.

Мата сияқты жұқа материалдар кесу кезінде электр құралына жиналып қысылып қалуы мүмкін. Сол үшін бұл материалдарды кескен кезде қатты баспаңыз. Кесуде басуды бір қалыпта сақтап жай кесіңіз.

Оптималды кесу нәтижесіне тек тәжірибелік талпыныстар арқылы жету мүмкін.

Техникалық күтім және қызмет

Қызмет көрсету және тазалау

- ▶ **Жақсы әрі сенімді жұмыс істеу үшін кесу жинағын таза ұстаңыз.**
- ▶ **Тазалау үшін кесу жинағын бұруыштан шешіңіз.**
Қосқыш/өшіргішке кездейсоқ тию арақаттану қаупін тудырады.
- ▶ **Кесетін арғы пышақты тазалауда абайлаңыз.** Пышақ жүзі өткір болып өзіңізді арақаттауыңыз мүмкін.

Кесу кезінде материал қалдықтары қорғауыш қаптама астына жиналуы мүмкін.

- Қорғауыш қаптаманы **3** жүйелік түрде қылшақпен тазалаңыз.

Тұтынушыға қызмет көрсету және пайдалану кеңестері

Сұрақтар қою және қосалқы бөлшектерге тапсырыс беру кезінде міндетті түрде кесу жинағының зауыттық тақтайшасындағы 10-санды өнім нөмірін жазыңыз.

Қызмет көрсету шеберханасы өнімді жөндеу және күту, сондай-ақ қосалқы бөлшектер туралы сұрақтарға жауап береді. Қажетті сызбалар мен қосалқы бөлшектер туралы ақпаратты мына мекенжайдан табасыз:

www.bosch-pt.com

Кеңес беруші Bosch қызметкерлері өнімді пайдалану және олардың қосалқы бөлшектері туралы сұрақтарыңызға тиянақты жауап береді. Өндіруші талаптары мен нормаларының сақталуымен электр құралын жөндеу және келілді қызмет көрсету барлық мемлекеттер аумағында тек „Роберт Бош“ фирмалық немесе авторизацияланған қызмет көрсету орталықтарында орындалады.

ЕСКЕРТУ! Заңсыз жолмен әкелінген өнімдерді пайдалану қауіпті, денсаулығыңызға зиян келтіруі мүмкін. Өнімдерді заңсыз жасау және тарату әкімшілік және қылмыстық тәртіп бойынша Заңмен қудаланады.

134 | Română**Қазақстан**

ЖШС „Роберт Бош“
Электр құралдарына қызмет көрсету орталығы
Алматы қаласы
Қазақстан
050050
Райымбек данғылы
Коммунальная көшесінің бұрышы, 169/1
Тел.: +7 (727) 232 37 07
Факс: +7 (727) 233 07 87
E-Mail: info.powertools.ka@bosch.com
Ресми сайты: www.bosch.kz; www.bosch-pt.kz

Кәдеге жарату

Кесу жинағы, оның жабдықтары мен орамасын қоршаған ортаны қорғайтын кәдеге жарату орнына тапсыру қажет.

Техникалық өзгерістер енгізу құқығы сақталады.

Română**Instrucțiuni privind siguranța și protecția muncii****Instrucțiuni de ordin general privind siguranța și protecția muncii**

Citiți toate avertismentele și instrucțiunile atașate cuterului și sculei electrice utilizate. Nerespectarea instrucțiunilor și indicațiilor de siguranță poate provoca electrocutare, incendiu și/sau răni grave.

Păstrați toate instrucțiunile și indicațiile de siguranță în vederea unei utilizări ulterioare.

Instrucțiuni de siguranță pentru șurubelnițe cu cutter detașabil

- ▶ **Înainte oricăror intervenții asupra șurubelniței cu cutter detașabil (de ex. întreținere, schimbarea accesoriilor, etc.) cât și în timpul transportului și depozitării acesteia, aduceți comutatorul de schimbare a direcției de rotație în poziție mediană.** În cazul acționării involuntare a întrerupătorului pornit/oprit există pericol de rănire.
- ▶ **Mențineți bine ascuțite și curate dispozitivele de tăiere.** Dispozitivele de tăiere întreținute cu grijă, cu tășuri ascuțite se înțepenesec în mai mică măsură și pot fi conduse mai ușor.
- ▶ **Apărătoarea cutterului nu trebuie să fie defectă.** Apărătoarea trebuie să protejeze operatorul împotriva contactului accidental cu cuțitul de tăiere.
- ▶ **Nu prelucrați materiale care conțin azbest.** Azbestul este considerat a fi cancerigen.
- ▶ **În timpul tăierii fiți atenți la conductorii sub tensiune.** Există pericol de electrocutare.
- ▶ **În timpul tăierii nu țineți niciodată mâna în fața cuțitului.** Există pericol de rănire.
- ▶ **Evitați pornirea accidentală.** Transportul sculei electrice cu degetul ținut pe întrerupătorul pornit/oprit poate duce la accidente.
- ▶ **Supravegheați copiii.** Astfel veți avea siguranța că, copiii nu se joacă cu cutterul sau cu șurubelnița cu cutter detașabil.
- ▶ **Această șurubelniță cu cutter detașabil nu este destinată utilizării de către copii și de către persoane cu capacități fizice, senzoriale sau intelectuale limitate sau lipsite de experiență și cunoștințe.** Această șurubelniță cu cutter detașabil poate fi folosită de către copiii mai mari de 8 ani și de către persoane cu capacități fizice, senzoriale sau intelectuale limitate sau lipsite de experiență și cunoștințe, numai dacă acestea sunt supravegheate sau sunt instruite privitor la manevrarea sigură a șurubelniței cu cutter detașabil și înțeleg pericolele pe care acestea le implică. În caz contrar există pericol de manevrare greșită și răniri.

Descrierea produsului și a performanțelor

Utilizare conform destinației

Cutterul împreună cu șurubelnița cu acumulator IXO, este destinat tăierii materialelor flexibile, moi, cu o grosime de până la 6 mm, precum mochetă, PVC, carton, sortimente de piele, materiale textile și altele asemănătoare.

Cutterul este destinat numai uzului privat din gospodărie și poate fi folosit numai împreună cu următoarele scule electrice:

- Bosch IXO (3 603 J81 0..., 3 603 J59 3..., 3 603 JA8 0..)

Elemente componente

Numerotarea componentelor ilustrate se referă la schițele de la paginile grafice.

- 1 Cutter
- 2 Talpă de ghidare
- 3 Apărătoare
- 4 Inel de deblocare
- 5 Comutator de schimbare a direcției de rotație
- 6 Întrerupător pornit/oprit
- 7 Șurub pentru fixarea cuțitului
- 8 Cuțit de tăiere
- 9 Manșon din cauciuc

Accesoriile ilustrate sau descrise nu sunt cuprinse în setul de livrare standard. Puteți găsi accesoriile complete în programul nostru de accesorii.

Date tehnice

Cutter	Cutter
Număr de identificare	1 600 A00 1YN
Greutate, aprox.	kg 0,15

Declarație de conformitate

Declarăm pe proprie răspundere că produsul descris la paragraful „Date tehnice” corespunde tuturor dispozițiilor relevante ale Directivei 2006/42/CE, inclusiv modificărilor acestora.

Documentație tehnică (2006/42/CE) la:

Robert Bosch GmbH, PT/ETM9,
70764 Leinfelden-Echterdingen, GERMANY

Henk Becker

Executive Vice President
Engineering

Helmut Heinzelmann

Head of Product Certification
PT/ETM9

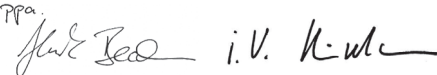
PPA.

Robert Bosch GmbH, Power Tools Division
70764 Leinfelden-Echterdingen, GERMANY
Leinfelden, 17.11.2014

Montare



- ▶ **Înainte oricăror intervenții asupra șurubelniței cu cutter detașabil (de ex. întreținere, schimbarea accesoriilor, etc.) cât și în timpul transportului și depozitării acesteia, aduceți comutatorul de schimbare a direcției de rotație în poziție mediană.** În cazul acționării involuntare a întrerupătorului pornit/oprit există pericol de rănire.

Montarea cutterului (vezi figurile A1 – A2)

- Înainte de montarea cutterului **1** trebuie să scoateți capacul din cauciuc **9** al șurubelniței, trăgându-l spre înainte.
- Apoi montați cutterul pe șurubelniță.
Cutterul trebuie să se fixeze perceptibil.

Indicație: Puteți monta cutterul în 8 poziții diferite. Astfel, veți avea întotdeauna poziția de lucru optimă, de exemplu pentru tăierea îmbrăcămiții de pardoseală de-a lungul peretelui.

Demontare (vezi figurile B1 – B2)

- Rotiți inelul de deblocare **4** în direcția de rotație  și scoateți dispozitivul de tăiere trăgându-l spre înainte .
- Puneți apoi din nou pe șurubelniță capacul din cauciuc **9**.

Schimbarea cuțitului de tăiere (vezi figurile C1 – C2)

Indicație: Înlocuiți cuțitul de tăiere numai cu cutterul montat pe șurubelniță. Prin aceasta axul sculei electrice este blocat iar șurubul de fixare a cuțitului poate fi slăbit.

- Aduceți comutatorul de schimbare a direcției de rotație **5** în poziție mediană.
- Slăbiți șurubul de fixare a cuțitului **7** în direcția de rotație **1**.
- Ridicați ușor cuțitul de tăiere **8** și extrageți-l trăgându-l în jos.
- Montați cuțitul nou de tăiere, cu muchia șlefuită îndreptată spre exterior, pe sistemul de prindere accesorii.
Aveți grijă ca, cuțitul de tăiere să se fixeze pe sistemul de prindere accesorii.
- Strângeți din nou bine șurubul de fixare a cuțitului **7** în direcția de rotație **2**.

Funcționare

Punere în funcțiune

Pentru a economisi energie, țineți scula electrică pornită numai atunci când o folosiți.

Reglarea direcției de rotație

IXO (3 603 JA8 0..) (vezi figura D1)

- Pentru a regla șurubelnița pe funcționare spre dreapta, împingeți comutatorul de schimbare a direcției de rotație **5** înainte, până la punctul de oprire.

IXO (3 603 J81 0.., 3 603 J59 3..) (vezi figura D2)

- Pentru reglarea funcționării cu rotire spre dreapta la șurubelniță, împingeți înăuntru comutatorul de schimbare a direcției de rotație din dreapta, până la punctul de oprire.

Pornire/oprire

- Pentru **punerea în funcțiune** a cutterului, apăsați întrerupătorul pornit/oprit **6** al șurubelniței și țineți-l apăsat.
- Pentru a **deconecta** cutterul, eliberați întrerupătorul pornit/oprit **6** al șurubelniței.

Instrucțiuni de lucru

- ▶ **Nu suprasolicitați scula electrică într-atât încât aceasta să se oprească singură din funcționare.**

Capacitatea de tăiere a sculei electrice depinde de materialele care trebuie tăiate și de nivelul de încărcare al acumulatorului.

În funcție de încărcarea acumulatorului, un avans exagerat de puternic reduce într-o măsură considerabilă randamentul de tăiere.

Curățați întotdeauna cuțitul de tăiere de resturile de material.

Nu este permisă înclinarea greșită a tălpilor de ghidare **2** în timpul tăierii, a ceea ce trebuie aliniată paralel la suprafața de tăiere.

În cazul utilizării neconforme destinației, cuțitul de tăiere se tocește.

Materialele subțiri cum ar fi cele textile, pot fi trase în scula electrică în timpul tăierii, producând blocarea acesteia. De aceea, pentru a le putea tăia bine, nu apăsați prea puternic scula electrică în cazul acestor materiale. În caz de întindere a materialului, opriți-vă și tăiați apoi încet.

Rezultatele optime de tăiere se determină cel mai bine prin probe practice.

Întreținere și service

Întreținere și curățare

- ▶ **Păstrați curat cutterul pentru a putea lucra bine și sigur cu el.**
- ▶ **Pentru curățare, demontați cutterul de pe șurubelniță.** În cazul acționării involuntare a întrerupătorului pornit/oprit există pericol de rănire.
- ▶ **Atenție la curățarea cuțitului de tăiere și a contracuțitului.** Cuțitele au muchii ascuțite, care vă pot răni.

În timpul tăierii, sub apărătoare se pot acumula resturi de material.

- Curățați regulat cu o pensulă apărătoarea **3**.



140 | Română

Asistență clienți și consultanță privind utilizarea

În caz de reclamații și comenzi de piese de schimb vă rugăm să indicați neapărat numărul de identificare compus din 10 cifre, conform plăcuței indicatoare a tipului cutterului.

Serviciul de asistență clienți vă răspunde la întrebări privind repararea și întreținerea produsului dumneavoastră cât și piesele de schimb. Găsiți desenele de ansamblu și informații privind piesele de schimb și la:

www.bosch-pt.com

Echipa de consultanță Bosch vă răspunde cu plăcere la întrebări privind produsele noastre și accesoriile acestora.

România

Robert Bosch SRL

Centru de service Bosch

Str. Horia Măcelariu Nr. 30 – 34

013937 București

Tel. service scule electrice: (021) 4057540

Fax: (021) 4057566

E-Mail: infoBSC@ro.bosch.com

Tel. consultanță clienți: (021) 4057500

Fax: (021) 2331313

E-Mail: infoBSC@ro.bosch.com

www.bosch-romania.ro

Eliminare

Cutterul, accesoriile și ambalajele trebuie direcționate către o stație de reciclare ecologică.

Sub rezerva modificărilor.

Български

Указания за безопасна работа

Общи указания за безопасна работа



Прочетете предупрежденията и указанията, приложени към приставката за рязане и към използвания електроинструмент. Пропуски при спазването на инструкциите за безопасност и указанията за работа могат да имат за последствие токов удар, пожар и/или тежки травми.

Спазвайте всички указания за безопасна работа и за работа с електроинструмента за ползване в бъдеще.

Указания за безопасна работа с винтоверти с приставка за рязане

- ▶ **Преди извършване на каквито и да е дейности по винтоверта с приставка за рязане (напр. техническо обслужване, смяна на работния инструмент и т.н.), както и при пренасяне и прибиране за съхраняване поставяйте превключвателя за посоката на въртене в средно положение.** Съществува опасност от нараняване при задействане на пусковия прекъсвач по невнимание.
- ▶ **Поддържайте режещите инструменти винаги добре заточени и чисти.** Добре поддържаните режещи инструменти с остри ръбове оказват по-малко съпротивление и се водят по-леко.
- ▶ **Не се допуска предпазният кожух, включен в окомплектовката на приставката за рязане, да е дефектен.** Предпазният кожух трябва да предпазва потребителя от случаен контакт с режещия ръб на ножа.
- ▶ **Не обработвайте азбестосъдържащ материал.** Азбестът е канцерогенен.
- ▶ **По време на рязане внимавайте за проводници под напрежение.** Съществува опасност от токов удар.
- ▶ **По време на рязане никога не дръжте ръката си пред режещия нож.** Съществува опасност от трудови злополуки.

142 | Български

- ▶ **Избягвайте включване по невнимание.** Носенето на електроинструмента с пръст върху пусковия прекъсвач може да доведе до трудови злополуки.
- ▶ **Контролирайте децата.** Така предотвратявате опасността деца да играят с приставката за рязане или с винтоверта с монтирана приставка за рязане.
- ▶ **Винтовертът с приставка за рязане не е предвиден за ползване от деца и лица с ограничени физически, сензорно-моторни или душевни способности или лица с недостатъчни знания и опит. Винтовертът с приставка за рязане може да бъде ползван от деца над 8 годишна възраст и лица с ограничени физически, сензорно-моторни или душевни способности или лица с недостатъчни знания и опит при положение, че са под непосредствения контрол на отговорно за безопасността им лице или са били обучени за работа с него и са запознати с опасностите, произтичащи от това.** В противен случай съществува опасност от неправилно ползване и трудови злополуки.

Описание на продукта и възможностите му

Предназначение на уреда

Приставката за рязане е предназначена за рязане в комбинация с акумулаторния винтоверт IXO на гъвкави меки материали с дебелина до 6 mm, напр. килими, PVC, картони, кожени изделия, платове и др.п. материали.

Приставката за рязане е предназначена само за ползване в домашни условия и само в комбинация със следните електроинструменти:

– Bosch IXO (3 603 J81 0.., 3 603 J59 3.., 3 603 JA8 0..)

Изобразени елементи

Номерирането на изобразените компоненти се отнася до фигурите на страниците с изображенията.

- 1 Приставка за рязане
- 2 Направляваща шейна
- 3 Предпазен кожух
- 4 Освобождаващ пръстен
- 5 Превключвател за посоката на въртене
- 6 Пусков прекъсвач
- 7 Винт за застопоряване на ножа
- 8 Режещ нож
- 9 Гумена капачка

Изобразените на фигурите и описаните допълнителни приспособления не са включени в стандартната окомплектовка на уреда. Изчерпателен списък на допълнителните приспособления можете да намерите съответно в каталога ни за допълнителни приспособления.

Технически данни

Пристивка за рязане		Cutter
Каталожен номер		1 600 A00 1YN
Маса, прибл.	kg	0,15

Декларация за съответствие

С пълна отговорност ние декларираме, че описаният в раздела «Технически данни» продукт съответства на всички валидни изисквания на Директива 2006/42/ЕО, включително на измененията им.

Техническа документация (2006/42/ЕО) при:

Robert Bosch GmbH, PT/ETM9,

70764 Leinfelden-Echterdingen, GERMANY

Henk Becker

Helmut Heinzlmann

Executive Vice President

Head of Product Certification

Engineering

PT/ETM9

PPA

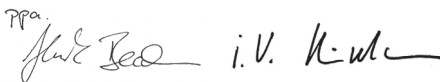

Robert Bosch GmbH, Power Tools Division
70764 Leinfelden-Echterdingen, GERMANY
Leinfelden, 17.11.2014

Монтиране

- ▶ **Преди извършване на каквито и да е дейности по винтоверта с приставка за рязане (напр. техническо обслужване, смяна на работния инструмент и т.н.), както и при пренасяне и прибиране за съхраняване поставяйте превключвателя за посоката на въртене в средно положение.** Съществува опасност от нараняване при задействане на пусковия прекъсвач по невнимание.

Монтиране на приставката за рязане (вижте фигури A1 – A2)

- Преди монтиране на приставката за рязане **1** трябва да издърпате напред и извадите гумената капачка **9** на винтоверта.
- След това поставете приставката за рязане на винтоверта. Приставката за рязане трябва да се захване с отчетливо прещракване.

Упътване: Можете да поставите приставката за рязане в 8 различни позиции. Така можете да изберете оптималната позиция за конкретните работни условия, напр. при рязане на линолеум по продължението на ръб на стена.

Демонтиране (вижте фигури B1 – B2)

- Завъртете освобождаващия пръстен **4** по посока на въртене **1** и издърпайте приставката за рязане напред (**2**).
- След това поставете отново гумената капачка **9** на винтоверта.

Смяна на ножа (вижте фигури C1 – C2)

Упътване: Сменяйте ножа само когато приставката за рязане е монтирана на винтоверта. Така валът на инструмента е блокиран и винтът за застопоряване на ножа може да бъде развит.

- Поставете превключвателя за посоката на въртене **5** в средно положение.
- Развийте винта за застопоряване на ножа **7**, като го въртите в посоката **1**.
- Повдигнете леко ножа **8** и го извадете надолу.
- Поставете в гнездото новия нож с шлифования ръб навън. При вкарването на ножа в гнездото трябва да се усети прещракване.
- Отново затегнете винта за застопоряване **7**, като го въртите в посоката **2**.

Работа с уреда

Пускане в експлоатация

За да пестите енергия, дръжте електроинструмента включен само когато го ползвате.

Избор на посоката на въртене

IXO (3 603 JА8 0..) (вижте фигура D1)

- За включване на посока дясна посока на въртене преместете превключателя **5** до упор напред.

IXO (3 603 J81 0.., 3 603 J59 3..) (вижте фигура D2)

- За включване на въртене надясно на винтоверта натиснете превключателя за посоката на въртене до упор отдясно.

Включване и изключване

- За **включване** на приставката за рязане натиснете и задръжте спусъка **6** на винтоверта.
- За да **изключите** приставката за рязане, отпуснете пусковия прекъсвач **6** на винтоверта.

Указания за работа

- ▶ **Не претоварвайте електроинструмента до степен, при която въртенето му да спре.**

Производителността на електроинструмента зависи от разрязвания материал и степента на зареденост на акумулаторната батерия.

В зависимост от състоянието на акумулаторната батерия прекалено бързото подаване намалява значително производителността.

Поддържайте режещия нож винаги чист и без полепнали остатъци от разрязвания материал.

По време на рязане направляващата шейна **2** не трябва да се заклينва и трябва да е винаги успоредна на разрязваната повърхност.

При неправилно ползване ножът се затъпява.

По време на рязане тънки материали, напр. платове, могат да бъдат увлечени в електроинструмента и да се заклинат. Затова при такива материали не притискайте твърде силно, за да режете качествено. По време на рязане ги дръжте опънати и разрязвайте бавно.

Оптималния начин на рязане се определя най-добре чрез изпробване на практика.

Поддържане и сервиз

Поддържане и почистване

- ▶ **За да работите качествено и сигурно, поддържайте приставката за рязане чиста.**
- ▶ **За почистване първо демонтирайте приставката за рязане от винтоверта.** Съществува опасност от нараняване при задействане на пусковия прекъсвач по невнимание.
- ▶ **Внимавайте при почистване на режещия нож и на опорния нож.** Ножовете имат остри режещи ръбове, съществува опасност да се нараните.

По време на рязане под предпазния кожух могат да се натрупат остъпци от разрязвания материал.

- Почиствайте редовно предпазния кожух **3** с мека четка.

Сервиз и технически съвети

Моля, при въпроси и поръчка на резервни части винаги посочвайте 10-цифрения каталожен номер, изписан на табелката на приставката за рязане.

Отговори на въпросите си относно ремонта и поддръжката на Вашия продукт можете да получите от нашия сервизен отдел. Монтажни чертежи и информация за резервни части можете да намерите също на адрес:

www.bosch-pt.com

Екипът на Бош за технически съвети и приложения ще отговори с удоволствие на въпросите Ви относно нашите продукти и допълнителните приспособления за тях.

Роберт Бош ЕООД – България

Бош Сервиз Център
Гаранционни и извънгаранционни ремонти
бул. Черни връх 51-Б
FPI Бизнес център 1407
1907 София
Тел.: (02) 9601061
Тел.: (02) 9601079
Факс: (02) 9625302
www.bosch.bg

Бракуване

С оглед опазване на околната среда приставката за рязане, принадлежностите и опаковките треба да бидат предавани за оползотворяване на съдържачите се в тях суровини.

Правата за измененія запазени.

Македонски

Безбедносни напомени

Општи безбедносни напомени



Прочитајте ги сите напомени за предупредување и упатства што се приложени кон додатокот за сечење и користењето на електричниот алат. Грешките настанати како резултат од непридржување до безбедносниите напомени и упатства може да предизвикаат електричен удар, пожар и/или тешки повреди.

Зачувајте ги безбедносниите напомени и упатства за користење и за во иднина.

Безбедносни напомени за одвртувачи со додаток за сечење

- ▶ **Пред било каква интервенција на одвртувачот со додаток за сечење (на пр. одржување, замена на алат итн.) како и при негов транспорт и складирање, прекинувачот за правец на вртење ставете го во средна позиција.** При невнимателно ракување со прекинувачот за вклучување/исклучување постои опасност од повреди.
- ▶ **Алатот за сечење одржувајте го остар и чист.** Внимателно одржуваните алати за сечење со остри рабови за сечење помалку се заглавуваат и со нив полесно се работи.
- ▶ **Заштитната хауба што припаѓа на додатокот за сечење не смее да биде дефектна.** Заштитната хауба треба да го заштити лицето што ракува од скршени парчиња и случаен контакт со сечилото.

148 | Македонски

- ▶ **Не обработувајте материјал што содржи азбест.** Азбестот важи како канцероген.
- ▶ **При сечењето внимавајте на каблите што спроведуваат напон.** Постои опасност од електричен удар.
- ▶ **При сечењето, никогаш не ја ставајте дланката пред сечилото.** Постои опасност од повреда.
- ▶ **Избегнувајте случајно вклучување.** Доколку го носите електричниот апарат со прстот на прекинувачот за вклучување/исклучување, може предизвикате несреќа.
- ▶ **Не ги оставајте децата без надзор.** Така ќе се осигурате дека децата нема да си играат додатокот за сечење или со одвртувачот со монтиран додаток за сечење.
- ▶ **Овој одвртувач со додаток за сечење не е предвиден за користење од страна на деца и лица со намалени психички, физички или душевни способности или недоволно искуство и знаење.**

Овој одвртувач со додаток за сечење може да го користат деца над 8 години како и лица со намалени физички, сензорни и ментални способности или недоволно искуство и знаење, доколку се под надзор од лица одговорни за нивната безбедност или се подучени за безбедно ракување со одвртувачот со додаток за сечење и ги разбираат опасностите кои може да произлезат поради тоа. Инаку постои опасност од погрешна употреба и повреди.

Опис на производот и моќноста

Употреба со соодветна намена

Додатокот за сечење заедно со батерискиот одвртувач IXO е наменет за сечење на флексибилни, меки материјали со дебелина до 6 мм, како на пр. тепих, PVC, картон, разни видови кожа, текстил и слични материјали.

Додатокот за сечење е наменет само за приватна употреба во домашни услови и смее да се користи само со следниве електрични апарати:

- Bosch IXO (3 603 J81 0..., 3 603 J59 3..., 3 603 JA8 0..)

Илустрација на компоненти

Нумерирањето на илустрираните компоненти се однесува на приказот на графичките страници.

- 1 Додаток за сечење
- 2 Лизгачка водилка
- 3 Заштитна хауба
- 4 Прстен за отклучување
- 5 Прекинувач за менување на правецот на вртење
- 6 Прекинувач за вклучување/исклучување
- 7 Шраф за прицврстување на сечилото
- 8 Сечило
- 9 Гумено капаче

Опишаната опрема прикажана на сликите не е дел од стандардниот обем на испорака. Комплетната опрема може да ја најдете во нашата Програма за опрема.

Технички податоци

Додаток за сечење		Cutter
Број на дел/артикл		1 600 A00 1YN
Тежина околу	кг	0,15



Изјава за сообразност

Изјавуваме во сопствена одговорност, дека производот опишан во „Технички податоци“ одговара на одредбите за директивата 2006/42/EC вклучувајќи и нејзините измени.

Техничка документација (2006/42/EC) при:

Robert Bosch GmbH, PT/ETM9,
70764 Leinfelden-Echterdingen, GERMANY

Henk Becker	Helmut Heinzlmann
Executive Vice President	Head of Product Certification
Engineering	PT/ETM9

PPA.
 i.V. 

Robert Bosch GmbH, Power Tools Division
70764 Leinfelden-Echterdingen, GERMANY
Leinfelden, 17.11.2014

Монтажа

- ▶ **Пред било каква интервенција на одвртувачот со додаток за сечење (на пр. одржување, замена на алат итн.) како и при негов транспорт и складирање, прекинувачот за правец на вртење ставете го во средна позиција.** При невнимателно ракување со прекинувачот за вклучување/исклучување постои опасност од повреда.

Ставање на додатокот за сечење (види слики A1 – A2)

- Пред монтажата на додатокот за сечење **1** мора да го извлечете напред гуменото капаче **9** на одвртувачот.
- На крај, ставете го додатокот за сечење на одвртувачот.
Ке слушнете како се вклопува додатокот за сечење.

Напомена: Додатокот за сечење може да го ставате во 8 различни позиции. Притоа може да ја постигнете оптималната работна позиција, на пр. за сечење на подна облога по должина на ѕидот.

Демонтажа (види слики B1 – B2)

- Свртете го прстенот за отклучување **4** во правец на вртење **⚙** и извлечете го додатокот за сечење напред (**⊖**).
- Повторно ставете го гуменото капаче **9** на одвртувачот.

Менување на сечилото (погледнете ги сликите C1 – C2)

Напомена: Сечилото менувајте го само доколку додатокот за сечење е монтиран на одвртувачот. Со тоа, вретеното на алатот се блокира и шрафот за прицврстување на сечилото може да се олабави.

- Прекинувачот за менување на правецот на вртење **5** ставете го во средна позиција.
- Олабавете ги шрафовите за прицврстување на сечилото **7** во правец на вртење **⚙**.
- Лесно подигнете го сечилото **8** и извлечете го надолу.
- Новото сечило со избрусениот раб нанадвор ставете го на прифатот за алат.
Внимавајте на правилното вклопување на сечилото во прифатот за алат.
- Олабавете ги шрафовите за прицврстување на сечилото **7** во правец на вртење **⊖**.

Употреба

Ставање во употреба

За да се заштеди енергија, вклучувајте го електричниот алат само доколку го користите.

Поставете го правецот на вртење

IXO (3 603 JА8 0..) (види слика D1)

- За поставка на вртење надесно на одвртувачот притиснете го прекинувачот за правец на вртење **5** напред се додека не запре.

IXO (3 603 J81 0.., 3 603 J59 3..) (види слика D2)

- За подесување на десен тек на одвртувачот притиснете го прекинувачот за промена на правецот на вртење на десно до крај.

Вклучување/исклучување

- За **ставање во употреба** на електричниот апарат притиснете го прекинувачот за вклучување/исклучување **6** на одвртувачот и држете го притиснат.
- За да го **исклучите** додатокот за сечење, отпуштете го прекинувачот за вклучување/исклучување **6** на одвртувачот.

Совети при работењето

- ▶ **Не го оптоварувајте многу електричниот апарат, додека не дојде во состојба на мирување.**

Капацитетот на сечење на електричниот алат зависи од материјалите што треба да се сечат и наполнетоста на батеријата.

Зголемената брзина значително го намалува капацитетот на наполнетост на батеријата.

Секогаш одржувајте ја чистотата на сечилото, односно исчистете ги остатоците од материјали.

Лизгачката водилка **2** при сечењето не смее да се заглавува и мора да биде паралелно насочена кон површината за сечење.

При несоодветна примена, сечилото отапува.

Тенките материјали како на пр. текстил, може да се повлечат и заглават во електричниот апарат при сечењето. Затоа, кога сечете вакви материјали, не притискајте премногу, за да може добро да ги исечете. Држете ги оптегнати и сечете полека.

Како да добиете оптимални резултати од сечењето може да утврдите со практичен обид.

Одржување и сервис

Одржување и чистење

- ▶ **Одржувајте ја чистотата на додатокот за сечење, за да може добро и безбедно да работите.**
- ▶ **За да го исчистите додатокот за сечење, демонтирајте го од одвртувачот.** При невнимателно ракување со прекинувачот за вклучување/исклучување постои опасност од повреди.
- ▶ **Внимавајте при чистењето на сечилото и контра-сечилото.** Сечилото има остри секачи, на кои може да се повредите.

При сечењето, под заштитната хауба може да се соберат остатоци од материјал.

- Редовно чистете ја заштитната хауба **3** со четка.

Сервисна служба и совети при користење

За сите прашања и нарачки на резервни делови, Ве молиме наведете го 10-цифрениот број од спецификационата плочка на додатокот за сечење.

Сервисната служба ќе одговори на Вашите прашања во врска со поправката и одржувањето на Вашиот производ како и резервните делови. Експлозивен цртеж и информации за резервни делови ќе најдете на:

www.bosch-pt.com

Тимот за советување при користење на Bosch ќе ви помогне доколку имате прашања за нашите производи и опрема.

Македонија

Д.Д.Електрис
Сава Ковачевиќ 47Н, број 3
1000 Скопје
Е-пошта: dimce.dimcev@servis-bosch.mk
Интернет: www.servis-bosch.mk
Тел./факс: 02/ 246 76 10
Моб.: 070 595 888

Отстранување

Додатокот за сечење, опремата и амбалажите треба да се отстранат на еколошки прифатлив начин.

Се задржува правото на промена.

Srpski

Uputstva o sigurnosti

Opšta uputstva o sigurnosti



Pročitajte sve upozoravajuće napomene i uputstva koja su priložena uz nastavak za sečenje i upotrebljeni elektro alat. Propusti u pridržavanju sigurnosnih upozorenja i uputstava mogu da prouzrokuju električni udar, požar i/ili teške povrede.

Sačuvajte sva sigurnosna upozorenja i uputstva za budućnost.

Napomene za sigurnost zavrtača sa nastavkom za sečenje

- ▶ **Pre svih radova na zavrtaču sa nastavkom za sečenje (npr. održavanje, zamena alata itd.), kao i prilikom transporta i čuvanja, sklopku za pravac obrtanja stavite u srednji položaj.** Kod slučajnog aktiviranja prekidača za uključivanje/isključivanje postoji opasnost od povrede.
- ▶ **Održavajte alate za sečenja oštre i čiste.** Brižljivo održavani alati za sečenja sa oštrim ivicama manje „slepljuju“ i lakše se vode.
- ▶ **Zaštitna hauba koja pripada nastavku za sečenje ne sme da bude pokvarena.** Zaštitna hauba mora da zaštiti rukovaoca od slučajnog kontakta sa nožem za sečenje.
- ▶ **Ne obrađujte nikakav materijal koji sadrži azbest.** Azbest važi kao izazivač raka.
- ▶ **Prilikom sečenja pazite na kablove koji provode napon.** Postoji opasnost od električnog udara.
- ▶ **Ne idite pri sečnju nikada rukom ispred noža.** Postoji opasnost od povreda.
- ▶ **Izbegavajte uključivanje iz nepažnje.** Nošenje električnog alata sa Vašim prstom na prekidaču za uključivanje-isključivanje može uticati na nesreće.
- ▶ **Nadzirite decu.** Na taj način se uveravate da se deca ne igraju sa nastavkom za sečenje ili zavrtačem sa montiranim nastavkom za sečenje.

- **Ovaj zavrtač sa nastavkom za sečenje nije predviđen za to da ga koriste deca i lica sa ograničenim psihičkim, senzoričkim ili duševnim sposobnostima ili nedostatkom iskustva i znanja. Ovaj zavrtač mogu da koriste deca od 8 godina i lica sa ograničenim psihičkim, senzoričkim ili duševnim sposobnostima ili lica sa nedostatkom iskustva i znanja, ukoliko ih nadzire lice koje je odgovorno za njihovu sigurnost ili ako ih ono uputi u siguran rad sa zavrtačem sa nastavkom za sečenje i ako razumeju s time povezane opasnosti.** U suprotnom postoji opasnost od pogrešnog rukovanja i povreda.

Opis proizvoda i rada

Upotreba koja odgovara svrsi

Nastavak za sečenje je spojen sa akumulatorskim zavrtačem IXO namenjen za sečenje fleksibilnih, mekih materijala do debljine od 6 mm, kao što je tepih, PVC, karton, sve vrste kože, tekstili i slični materijali.

Nastavak za sečenje je namenjen samo za privatnu upotrebu u domaćinstvu i sme da se koristi spojen samo sa sledećim električnim alatima:

- Bosch IXO (3 603 J81 0..., 3 603 J59 3..., 3 603 JA8 0..)

Komponente sa slike

Numerisanje komponenti sa slika odnosi se na prikaze na grafičkim stranama.

- 1 Nastavak za sečenje
- 2 Radna šina vodjice
- 3 Zaštitna hauba
- 4 Prsten za deblokadu
- 5 Preklopnik smeru okretanja
- 6 Prekidač za uključivanje-isključivanje
- 7 Zavrtnanj za pričvršćivanje noža
- 8 Nož za sečenje
- 9 Gumeni poklopčić

Prikazani ili opisani pribor ne spada u standardno pakovanje. Kompletni pribor možete da nađete u našem programu pribora.

Srpski | 155

Tehnički podaci

Nastavak za sečenje		Cutter
Broj predmeta		1 600 A00 1YN
Težina, ca.	kg	0,15

Izjava o usaglašenosti

Pod punom pravnom i krivičnom odgovornošću izjavljujemo da pod „Tehnički podaci“ opisani proizvod odgovara svim dotičnim odredbama instrukcije 2006/42/EC uključujući njene izmene.

Tehnička dokumentacija (2006/42/EC) kod:

Robert Bosch GmbH, PT/ETM9,
70764 Leinfelden-Echterdingen, GERMANY

Henk Becker	Helmut Heinzelmann
Executive Vice President	Head of Product Certification
Engineering	PT/ETM9

PPA.

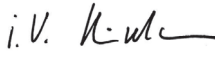
 i. V. 

Robert Bosch GmbH, Power Tools Division
70764 Leinfelden-Echterdingen, GERMANY
Leinfelden, 17.11.2014

Montaža

- ▶ **Pre svih radova na zavrtaču sa nastavkom za sečenje (npr. održavanje, zamena alata itd.), kao i prilikom transporta i čuvanja, sklopku za pravac obrtanja stavite u srednji položaj.** Kod slučajnog aktiviranja prekidača za uključivanje/isključivanje postoji opasnost od povrede.

Postavljanje nastavka za sečenje (pogledajte slike A1 – A2)

- Pre montaže nastavka za sečenje **1** morate spreda da skinete gumenu kapu **9** zavrtača.
- Zatim utaknite nastavak za sečenje na zavrtač.
Nastavak za sečenje mora čujno da ulegne.

Uputstvo: Nastavak za sečenje možete da postavite u 8 različitih položaja. Na taj način postizete optimalnu poziciju za rad npr. za sečenje podne obloge duž zida.

Demontaža (pogledajte slike B1 – B2)

- Obrnite prsten za deblokiranje **4** u pravcu obrtanja **1** i skinite nastavak za sečenje spreda (**2**).
- Nakon toga gumenu kapu **9** ponovo natakните na odvrtlač.

Zamena noža za sečenje (pogledajte slike C1 – C2)

Uputstvo: Zamenu noža za sečenje vršite samo ako je nastavak za sečenje montiran na zavrtaču. Na taj način je vreteno za alat blokirano i možete da otpustite zavrtnj za fiksaciju noža.

- Sklopku za pravac obrtanja **5** stavite u srednji položaj.
- Otpustite zavrtnj za fiksaciju noža **7** u pravcu obrtanja **1**.
- Lagano podignite nož za sečenje **8** i izvucite ga na dole.
- Ubacite novi nož za presecanje sa brušenom ivicom na dole na prihvat alata.
Pazite na to, da nož za presecanje uskoči na svoje mesto na prihvat u alat.
- Zavrtnj za fiksaciju noža **7** ponovo zategnite u pravcu obrtanja **2**.

Rad

Puštanje u rad

Da bi štedeli energiju, uključujte električni alat samo kada ga koristite.

Podešavanje smera okretanja

IXO (3 603 JA8 0..) (pogledajte sliku D1)

- Za podešavanje rada u desno na zavrtaču pritisnite sklopku za pravac obrtanja **5** prema napred do graničnika.

IXO (3 603 J81 0.., 3 603 J59 3..) (pogledajte sliku D2)

- Za podešavanje rada u desno na zavrtaču pritisnite sklopku za pravac obrtanja s desna do graničnika.

Uključivanje-isključivanje

- Za **puštanje u rad** nastavka za sečenje pritisnite prekidač za uključivanje/isključivanje **6** zavrtača i držite ga pritisnutog.
- Kako biste **isključili** nastavak za sečenje, otpustite prekidač za uključivanje/isključivanje **6** na odvijaču zavrtnjeva.

Uputstva za rad

► **Ne opterećujte električni alat toliko snažno, da se zaustavi.**

Učinak sečenja električnog alata zavisi od materijala koji treba da se seče i stanja punjenja akumulatora.

Preterano pomeranje napred smanjuje zavisno od punjenja akumulatora u znatnoj meri učinak.

Držite nož za sečenje uvek slobodan i čist od ostataka materijala.

Šina vodjice **2** nesme pri sečenju da se iskreće i mora paralelno da se centrira prema površini sečenja.

Prilikom nestručne primene tupi se nož za sečenje.

Tanki materijali kao štofovi mogu pri sečenju da se uvlače u električni alat i zaglavljaju. Ne pritiskajte stoga kod ovih materijala suviše jako, da bi mogli dobro da presećate. Držite pri sečenju zategnuto i presećajte polako.

Optimalne rezultate presećanja možete dobiti najbolje praktičnom probom.

Održavanje i servis

Održavanje i čišćenje

► **Održavajte čistoću nastavka za sečenje kako bi radio dobro i sigurno.**

► **Radi čišćenja demontirajte nastavak za sečenje sa zavrtača.** Kod slučajnog aktiviranja prekidača za uključivanje/isključivanje postoji opasnost od povrede.

► **Oprez prilikom čišćenja noža za sečenje i kontra noža.** Nož ima oštra sečiva, na kojima možete da se povredite.

Pri presećanju mogu se ostaci materijala sakupljati ispod zaštitne haube.

– Redovno čistite zaštitnu haubu **3** pomoću četkice.

158 | Slovensko

Servisna služba i savetovanje o upotrebi

Molimo da u slučaju pitanja i naručivanja rezervnih delova navedete broj predmeta sa 10 brojčanih mesta prema tipskoj tablici nastavka za sečenje.

Servisna služba odgovoriće na vaša pitanja o popravcima i održavanju vašeg proizvoda i o rezervnim delovima. Uvećane crteže i informacije o rezervnim delovima možete naći na našoj adresi:

www.bosch-pt.com

Bosch tim za savetovanje o upotrebi će vam rado pomoći ako imate pitanja o našim proizvodima i priboru.

Srpski

Bosch-Service
Dimitrija Tucovića 59
11000 Beograd
Tel.: (011) 6448546
Fax: (011) 2416293
E-Mail: asboschz@EUnet.yu

Uklanjanje djubreta

Nastavak za sečenje, pribor i ambalaže treba da se odnesu na recikliranje u skladu sa pravilima za zaštitu okoline.

Zadržavamo pravo na promene.

Slovensko

Varnostna navodila

Splošna varnostna navodila



Preberite vsa opozorila in navodila, ki so priložena nastavku za rezanje in uporabljenemu električnemu orodju. Neupoštevanje varnostnih napotkov in navodil lahko povzroči električni udar, požar in/ali resne poškodbe.

Shranite vsa varnostna navodila in napotke za prihodnost.

Varnostna navodila za vijačnik z nastavkom za rezanje

- ▶ **Pred začetkom kakršnih koli del na vijačniku z nastavkom za rezanje (npr. vzdrževanje, menjava orodja, itd.) ali med transportom in shranjevanjem le-tega stikalo za preklon smeri vedno prestavite v srednji položaj.** Pri nenamernem aktiviranju vklopno/izklopnega stikala obstaja nevarnost telesnih poškodb.
- ▶ **Rezalna orodja vzdržujte tako, da bodo vedno ostra in čista.** Skrbno negovana rezalna orodja z ostrimi robovi se manj zatikajo in so lažje vodljiva.
- ▶ **Zaščitni pokrov, ki sodi k nastavku za rezanje, ne sme biti poškodovan.** Zaščitni pokrov uporabnika ščiti pred naključnim stikom z rezilom.
- ▶ **Ne obdelujte materiala, ki vsebuje azbest.** Azbest povzroča rakasta obolenja.
- ▶ **Pri rezanju pazite na električne vodnike.** Nevarnost električnega udara.
- ▶ **Pri rezanju nikoli ne smete držati roko pred nožem.** Obstaja nevarnost poškodb.
- ▶ **Preprečite nenamerni vklop.** Nošenje električnega orodja s prstom na stikalu za vklop/izklop lahko povzroči poškodbe.
- ▶ **Nadzorujte otroke.** Tako boste zagotovili, da se otroci ne bodo igrali z nastavkom za rezanje ali z vijačnikom z nastavkom za rezanje.
- ▶ **Tega vijačnika z nastavkom za rezanje ne smejo uporabljati otroci in osebe z omejenimi fizičnimi, senzoričnimi ali duševnimi sposobnostmi ali pomanjkljivimi izkušnjami in pomanjkljivim znanjem.** Ta vijačnik z nastavkom za rezanje lahko otroci, stari 8 let ali več, in osebe z omejenimi fizičnimi, senzoričnimi ali duševnimi sposobnostmi ali pomanjkljivimi izkušnjami in pomanjkljivim znanjem, uporabljajo, če so pod nadzorom odgovorne osebe, ki je odgovorna za njihovo varnost, ali če so seznanjeni, kako varno uporabljati vijačnik z nastavkom za rezanje in se zavedajo s tem povezanih nevarnosti. V nasprotnem primeru obstaja nevarnost napačne uporabe in poškodb.

160 | Slovensko

Opis in zmogljivost izdelka

Uporaba v skladu z namenom

Nastavek za rezanje je v kombinaciji z akumulatorskim vrtnalnim vijačnikom primeren za rezanje upogljivih, mehkih materialov z debelino do 6 mm, kot so preproge, PVC, karton, usnje, blago in podobni materiali.

Nastavek za rezanje je zasnovan za zasebno uporabo v gospodinjstvu in se ga sme uporabljati samo v kombinaciji z naslednjimi električnimi orodji:

– Bosch IXO (3 603 J81 0..., 3 603 J59 3..., 3 603 JA8 0..)

Komponente na sliki

Oštevilčenje komponent se nanaša na prikaze na grafičnih straneh.

- 1 Nastavek za rezanje
- 2 Vodilna tirnica
- 3 Zaščitni pokrov
- 4 Obroč za deblokado
- 5 Preklopno stikalo smeri vrtenja
- 6 Vklonno/izklopno stikalo
- 7 Vijak za pritrditev rezalnega noža
- 8 Rezalni nož
- 9 Gumijast pokrovček

Prikazan ali opisan pribor ni del standardnega obsega dobave. Celoten pribor je del našega programa pribora.

Tehnični podatki

Nastavek za rezanje	Cutter
Številka artikla	1 600 A00 1YN
Teža, pribl.	kg 0,15

Izjava o skladnosti

Z izključno odgovornostjo izjavljamo, da je izdelek, opisan v „Tehničnih podatkih“ v skladu z vsemi relevantnimi določili direktive 2006/42/ES, vključno z njihovimi spremembami.

Tehnična dokumentacija (2006/42/ES) pri:

Robert Bosch GmbH, PT/ETM9,
70764 Leinfelden-Echterdingen, GERMANY

Henk Becker

Executive Vice President
Engineering

Helmut Heinzelmann

Head of Product Certification
PT/ETM9

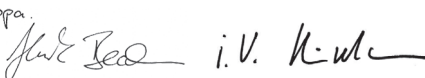
PPA.

Robert Bosch GmbH, Power Tools Division
70764 Leinfelden-Echterdingen, GERMANY
Leinfelden, 17.11.2014

Montaža

- ▶ **Pred začetkom kakršnih koli del na vijajčniku z nastavkom za rezanje (npr. vzdrževanje, menjava orodja, itd.) ali med transportom in shranjevanjem le-tega stikalo za preklap smeri vedno prestavite v srednji položaj.** Pri nenamernem aktiviranju vklopno/izklopnega stikala obstaja nevarnost telesnih poškodb.

Nameščanje nastavka za rezanje (glejte slike A1 – A2)

- Pred namestitvijo nastavka za rezanje **1** morate gumijasto kapico **9** vijajčnika povleči naprej in odstraniti.
- Nato nastavek za rezanje nataknete na vijajčnik.
Nastavek za rezanje se mora slišno zaskočiti.

Opozorilo: Nastavek za rezanje lahko nataknete v 8 različnih položajev. Tako lahko vedno dosežete optimalni delovni položaj, npr. pri rezanju talnih oblog vzdolž stene.

Demontaža (glejte slike B1 – B2)

- Sprostivni gumb **4** obrnite v smer vrtenja **1** in nastavek za rezanje povlecite naprej ter ga odstranite (**2**).
- Nato ponovno nataknete gumijast pokrovček **9** na vijajčnik.

Menjava rezila (glejte slike C1 – C2)

Opozorilo: Rezilo menjajte samo v primeru, ko je nastavek za rezanje namješčen na vijačniku. Takrat je vreteno orodja blokirano in lahko odvijete vijak za pritrditev rezila.

- Stikalo za preklop smeri vrtenja **5** postavite v srednji položaj.
- Vijak za pritrditev rezila **7** odvijte v smeri vrtenja **1**.
- Nekoliko dvignite rezilo **8** in ga izvlecite navzdol.
- Nov rezilni nož vstavite v prijemalo orodja tako, da je zbrušeni rob obrnjen v smeri navzven.
Pri tem pazite na to, da se rezalni nož zatakne v prijemalo orodja.
- Vijak za pritrditev rezila **7** znova zategnite v smeri vrtenja **2**.

Delovanje

Zagon

Da bi privarčevali z energijo, vklopite električno orodje le takrat, ko ga boste uporabljali.

Nastavitev smeri vrtenja

IXO (3 603 JA8 0..) (glejte sliko D1)

- Za nastavitev vrtenja vijačnika v desno potisnite stikalo za preklop smeri vrtenja **5** naprej do prislona.

IXO (3 603 J81 0.., 3 603 J59 3..) (glejte sliko D2)

- Za nastavitev vrtenja vijačnika v desno pritisnite stikalo za preklop smeri vrtenja do prislona.

Vklop/izklop

- Za **zagon** nastavka za rezanje potisnite vklopno/izklopno stikalo **6** vijačnika in ga držite.
- Za **izklop** nastavka za rezanje izpusnite stikalo za vklop/izklop **6** vijačnika.

Navodila za delo

- ▶ **Nikoli ne obremenjujte električnega orodja do te mere, da bi se ustavilo.**

Rezalna moč električnega orodja je odvisna od materialov, ki jih želite rezati ter stanja napoljenosti akumulatorske baterije.

Povečan pomik glede na polnjenje akumulatorske baterije zelo zmanjša zmogljivost.

Poskibite za to, da bo rezalni nož vedno prost in očiščen od ostankov materiala.

Vodilna tirnica **2** se pri rezanju ne sme zatakni in mora biti naravnana paralelno k rezalni površini.

Pri nepravilni uporabi postane rezilo topo.

Tanki materiali kot npr. blago se lahko pri rezanju povlečejo v električno orodje in se zataknejo. Če želite tovrstne materiale dobro rezati, jih ne smete preveč potiskati. Pri rezanju pazite na to, da bodo dobro napeti ter rezajte počasi.

Rezultate reza lahko najboljše optimirate s praktičnimi preizkusi.

Vzdrževanje in servisiranje

Vzdrževanje in čiščenje

- ▶ **Skrbite za čistočo nastavka za rezanje, da si boste zagotovili dobro in varno delo.**
- ▶ **Pred čiščenjem nastavka za rezanje odstranite z vijačnika.**
Pri nenamernem aktiviranju vklopno/izklopnega stikala obstaja nevarnost telesnih poškodb.
- ▶ **Previdno pri čiščenju rezil.** Rezila so ostra, tako da se lahko poškodujete.

Pri rezanju se lahko ostanki materiala nabirajo pod zaščitnim pokrovom.

- Zaščitni pokrov **3** redno čistite s čopičem.

164 | Hrvatski

Servis in svetovanje o uporabi

V primeru dodatnih vprašanj in pri naročanju nadomestnih delov obvezno navedite 10-mestno številko artikla, ki je navedena na tipski ploščici nastavka za rezanje.

Servis Vam bo dal odgovore na Vaša vprašanja glede popravila in vzdrževanja izdelka ter nadomestnih delov. Risbe razstavljenega stanja in informacije o nadomestnih delih se nahajajo tudi na spletu pod:

www.bosch-pt.com

Skupina svetovalcev o uporabi podjetja Bosch Vam bo z veseljem v pomoč pri vprašanjih o naših izdelkih in njihovega pribora.

Slovensko

Top Service d.o.o.

Celovška 172

1000 Ljubljana

Tel.: (01) 519 4225

Tel.: (01) 519 4205

Fax: (01) 519 3407

Odlaganje

Nastavek za rezanje, pribor in embalaže je treba predelati na okolju prijazen način.

Pridržujemo si pravico do sprememb.

Hrvatski

Upute za sigurnost

Opće upute za sigurnost



Pročitajte sva upozorenja i upute o reznom nastavku priložena uz korišteni električni alat. Propusti do kojih može doći uslijed nepridržavanja sigurnosnih napomena i uputa mogu uzrokovati električni udar, požar i/ili teške ozljede.

Sve upute za sigurnost i upute za uporabu spremite za buduću uporabu.

Upute za sigurnost za odvijače s reznim nastavkom

- ▶ **Prije svih radova na odvijaču s reznim nastavkom (npr. održavanje, zamjena alata, itd.) kao i kod njegovog transporta i spremanja, namjestite preklonku smjera rotacije na srednji položaj.** Kod nehotičnog aktiviranja prekidača za uključivanje/isključivanje postoji opasnost od ozljeda.
- ▶ **Rezne nastavke alate održavajte oštrim i čistim.** Pažljivo održavani rezni alati s oštrim bridovima manje se zaglavljuju i lakše je s njima raditi.
- ▶ **Štitnik koji pripada reznom nastavku ne smije biti neispravan.** Štitnik mora osobu koja rukuje alatom zaštititi od slučajnog kontakta s nožem za rezanje.
- ▶ **Ne obrađujte materijal koji sadrži azbest.** Azbest se smatra kancerogenim.
- ▶ **Kod rezanja pazite na vodove pod naponom.** Postoji opasnost od električnog udara.
- ▶ **Kod rezanja nikada ruke ne stavljajte ispred noža.** Postoji opasnost od ozljeda.
- ▶ **Izbjegavajte nehotično uključivanje.** Nošenje električnog alata sa prstom na prekidaču za uključivanje/isključivanje može dovesti do nezgoda.
- ▶ **Djeca moraju biti pod nadzorom.** Na taj način ćete osigurati da se djeca ne igraju s reznim nastavkom ili odvijačem s montiranim reznim nastavkom.
- ▶ **Ovaj odvijač s reznim nastavkom ne smiju koristiti djeca i osobe s ograničenim fizičkim, osjetilnim i mentalnim sposobnostima ili nedostatnim iskustvom i znanjem.**
Ovaj odvijač s reznim nastavkom smiju koristiti djeca starija od 8 godina i osobe s ograničenim fizičkim, osjetilnim ili mentalnim sposobnostima ili osobe s nedostatnim iskustvom i znanjem ako ih nadzire osoba odgovorna za njihovu sigurnost i ako ih uputi u sigurno rukovanje odvijačem s reznim nastavkom te razumiju uz to vezane opasnosti. U suprotnom postoji opasnost od pogrešnog rukovanja i ozljeda.

166 | Hrvatski

Opis proizvoda i radova

Uporaba za određenu namjenu

Rezni nastavak koji se isporučuje s akumulatorskim odvijačem IXO namijenjen je rezanju fleksibilnih, mekih materijala čvrstoće do 6 mm, kao što su tepih, PVC, karton, koža, tkanina i slični materijali.

Rezni nastavak je namijenjen samo privatnoj uporabi u domaćinstvu i smije se koristiti samo zajedno sa sljedećim električnim alatima:

- Bosch IXO (3 603 J81 0..., 3 603 J59 3..., 3 603 JA8 0..)

Prikazani dijelovi uređaja

Numeriranje prikazanih dijelova odnosi se na stranice sa slikama boce.

- 1 Rezni nastavak
- 2 Vodilica
- 3 Štitnik
- 4 Prsten za deblokiranje
- 5 Preklopka smjera rotacije
- 6 Prekidač za uključivanje/isključivanje
- 7 Vijak za pričvršćenje noža
- 8 Nož za rezanje
- 9 Gumena kapa

Prikazan ili opisan pribor ne pripada standardnom opsegu isporuke. Potpuni pribor možete naći u našem programu pribora.

Tehnički podaci

Rezni nastavak	Cutter
Kataloški br.	1 600 A00 1YN
Težina cca.	kg 0,15

Izjava o usklađenosti

Pod vlastitom odgovornošću jamčimo da proizvod opisan pod „Tehnički podaci“ odgovara svim dotičnim odredbama smjernice 2006/42/EC uključujući i njezinim promjenama.

Tehnička dokumentacija (2006/42/EC) može se dobiti kod:
Robert Bosch GmbH, PT/ETM9,
70764 Leinfelden-Echterdingen, GERMANY

Henk Becker

Executive Vice President
Engineering

Helmut Heinzelmann

Head of Product Certification
PT/ETM9

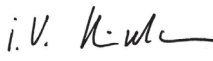
PPA.
 i.v. 

Robert Bosch GmbH, Power Tools Division
70764 Leinfelden-Echterdingen, GERMANY
Leinfelden, 17.11.2014

Montaža

- ▶ **Prije svih radova na odvijaču s reznim nastavkom (npr. održavanje, zamjena alata, itd.) kao i kod njegovog transporta i spremanja, namjestite preklopku smjera rotacije na srednji položaj.** Kod nehotičnog aktiviranja prekidača za uključivanje/isključivanje postoji opasnost od ozljeda.

Umetnuti rezni nastavak (vidjeti slike A1 – A2)

- Prije montaže reznog nastavka **1** morate gumenu kapicu **9** odvijača ukloniti povlačenjem prema naprijed.
- Na kraju umetnite rezni nastavak u odvijač.
Rezni nastavak mora zvučno usjesti.

Napomena: Rezni nastavak možete umetnuti u 8 različitih položaja. Na taj način ćete svaki put postići optimalni radni položaj, npr. kod rezanja podne obloge uzduž zida.

Demontaža (vidjeti slike B1 – B2)

- Okrenite prsten za deblokiranje **4** u smjeru okretanja **1** i izvucite sprijeđa rezni nastavak (**2**).
- Nakon toga gumenu kapu **9** ponovno natakните na odvijač.

Zamjena noža za rezanje (vidjeti slike C1 – C2)

Napomena: Nož za rezanje mijenjajte samo kada je rezni nastavak montiran na odvijaču. Time je vreteno alata blokirano te se vijak za pričvršćivanje noža može otpustiti.

- Namjestite preklonku smjera rotacije **5** na srednji položaj.
- Otpustite vijak za pričvršćivanje noža **7** u smjeru rotacije **⚙**.
- Lagano podignite nož za rezanje **8** i izvucite ga s donje strane.
- Na stezač alata stavite novi nož za rezanje sa obrušenim rubom okrenutim prema van.
Kod toga pazite da nož za rezanje uskoči u svoje sjedište na stezaču alata.
- Ponovno zategnite vijak za pričvršćivanje noža **7** u smjeru rotacije.

Rad

Puštanje u rad

Za štednju električne energije, električni alat uključite samo ako ćete ga koristiti.

Namještanje smjera rotacije

IXO (3 603 JA8 0..) (vidjeti sliku D1)

- Za namještanje rotacije udesno, na odvijaču gurnite prema naprijed preklonku smjera rotacije **5** do graničnika.

IXO (3 603 J81 0.., 3 603 J59 3..) (vidjeti sliku D2)

- Za namještanje rotacije udesno pritisnite preklonku smjera rotacije s desne strane prema unutra do graničnika.

Uključivanje/isključivanje

- Za **puštanje u rad** reznog nastavka pritisnite prekidač za uključivanje/isključivanje **6** odvijača i držite ga pritisnutim.
- Za **isključivanje** reznog nastavka otpustite prekidač za uključivanje/isključivanje **6** odvijača.

Upute za rad

- ▶ **Električni alat ne opterećujte toliko jako da se zaustavi pod opterećenjem.**

Učink rezanja električnog alata ovisi od rezanog materijala i stanja napunjenosti aku-baterije.

Preveliki posmak, ovisno od stanja napunjenosti aku-baterije, u znatnoj mjeri smanjuje učinak rezanja.

Održavajte nož uvijek slobodnim i čistim od ostataka materijala.

Vodilica **2** kod rezanja se ne smije skositi i mora biti usmjerena paralelno sa površinom rezanja.

Nestručnom uporabom nož za rezanje se otupljuje.

Tanki materijali kao što su tkanine, mogli bi se kod rezanja uvući u električni alat i uklješetiti. Zbog toga kod rezanja ovakvih materijala ne pritišćite prejako da bi mogli kvalitetno rezati. Kod rezanja održavajte zategnutost rezanog materijala i režite polako.

Optimalne rezultate rezanja najbolje možete odrediti praktičnim pokušom.

Održavanje i servisiranje

Održavanje i čišćenje

- ▶ **Rezni nastavak održavajte čistim za dobar i siguran rad.**
- ▶ **Kod čišćenja demontirajte rezni nastavak s odvijača.** Kod nehotičnog aktiviranja prekidača za uključivanje/isključivanje postoji opasnost od ozljeda.
- ▶ **Oprez kod čišćenja noža i protunoža.** Noževi imaju oštre oštrice na kojima se možete ozlijediti.

Kod rezanja se ostaci materijala mogu nakupiti ispod štitnika.

- Kistom redovito čistite štitnik **3**.

170 | Eesti

Servisiranje ja savjetovanje o primjeni

Za slučaj povratnih upita ili naručivanja rezervnih dijelova, molimo vas neizostavno navedite 10-znamenkasti kataloški broj s tipske pločice reznog bita.

Ovlašteni servis će odgovoriti na vaša pitanja o popravcima i održavanju vašeg proizvoda te o rezervnim dijelovima. Povećane crteže i informacije o rezervnim dijelovima možete naći na adresi:

www.bosch-pt.com

Bosch tim za savjetovanje o primjeni rado će vam pomoći odgovorom na pitanja o našim proizvodima i priboru.

Hrvatski

Robert Bosch d.o.o
Kneza Branimira 22
10040 Zagreb
Tel.: (01) 2958051
Fax: (01) 2958050

Zbrinjavanje

Rezni nastavak, pribor i pakiranje valja reciklirati na ekološki prihvatljiv način.

Zadržavamo pravo na promjene.

Eesti

Ohutusnõuded

Üldised ohutusjuhised



Lugege läbi kõik löikepeea ja kasutatava elektrilise tööriistaga kaasas olevad hoiatused ja juhised. Ohutusnõuete ja juhiste eiramine võib kaasa tuua elektrilöögi, tulekahju ja/või tõsised vigastused.

Hoidke kõik ohutusnõuded ja juhised hilisemaks kasutamiseks alles.

Ohutusnõuded löikepeaga kruvikeeraja kasutamisel

- ▶ **Enne mis tahes töid löikepeaga kruvikeeraja kallal (nt hooldus, tarvikute vahetus jmt), samuti enne seadme transportimist ja hoiulepanekut viige reverslülitit keskasendisse.** Lülitit (sisse/välja) soovimatul käsitlemisel esineb vigastuste oht.
- ▶ **Hoidke löiketarvikud teravad ja puhtad.** Hoolikalt hooldatud, teravate löikeservadega löiketarvikud kiilduvad harvemini kinni ja neid on lihtsam juhtida.
- ▶ **Löikepea juurde kuuluv kaitsekate ei tohi olla kahjustatud.** Kaitsekate peab kaitsma kasutajat löiketeraga juhusliku kokkupuutumise eest.
- ▶ **Asbestisaldava materjali töötlemine on keelatud.** Asbest võib tekitada vähki.
- ▶ **Lõikamisel olge ettevaatlik, et vältida kokkupuudet pingestatud elektrijuhtmetega.** Esineb elektrilöögi oht.
- ▶ **Lõikamisel ärge viige kunagi oma käsi lõiketera ette.** Vigastuste oht.
- ▶ **Vältige juhuslikku sisselülitamist.** Kui hoiate elektrilise tööriista transportimisel sõrme lülitil (sisse/välja), võivad tagajärjeks olla õnnetused.
- ▶ **Ärge jätke lapsi järelevalveta.** Nii tagate, et lapsed ei hakka löikepeaga või kruvikeerajaga, mille külge on paigaldatud löikepea, mängima.
- ▶ **Löikepeaga kruvikeerajat ei tohi kasutada lapsed ja isikud, kelle vaimsed või füüsilised võimed on piiratud või kellel puuduvad seadme kasutamiseks vajalikud teadmised ja kogemused.**
Üle 8 aasta vanused lapsed ja isikud, kelle füüsilised või vaimsed võimed on piiratud või kellel puuduvad vajalikud kogemused ja teadmised, tohivad seadet kasutada vaid siis, kui nende üle teostatakse järelevalvet või kui neile on antud täpsed juhised löikepeaga kruvikeeraja ohutuks käsitlemiseks ja kui nad mõistavad seadmega seotud ohte. Vastasel korral tekib valest käsitlemisest põhjustatud kehavigastuste ja varalise kahju oht.

172 | Eesti

Seadme ja selle funktsioonide kirjeldus

Nõuetekohane kasutus

Lõikepea on kombinatsioonis akukruvikeerajaga IXO ette nähtud elastsete, pehmete kuni 6 mm paksuste materjalide nagu vaipkate, PVC, kartong, nahk, kangas jm lõikamiseks.

Lõikepea on ette nähtud kodukasutajatele ja seda tohib kasutada ainult kombinatsioonis järgmiste elektriliste tööriistadega:

– Bosch IXO (3 603 J81 0..., 3 603 J59 3..., 3 603 JA8 0..)

Seadme osad

Seadme osade numeratsiooni aluseks on jooniste lehekülgedel toodud numbrid.

- 1 Lõikepea
- 2 Juhtjalas
- 3 Kettakaitse
- 4 Vabastusrõngas
- 5 Reverslüüti
- 6 Lüüti (sisse/välja)
- 7 Kruvi tera kinnitamiseks
- 8 Lõikepera
- 9 Kummikate

Tarnekomplekt ei sisalda kõiki kasutusjuhendis olevatel joonistel kujutatud või kasutusjuhendis nimetatud lisatarvikuid. Lisatarvikute täieliku loetelu leiata meie lisatarvikute kataloogist.

Tehnilised andmed

Lõikepea	Cutter
Tootenumber	1 600 A00 1YN
Kaal ca	kg 0,15

Vastavus normidele

Kinnitame ainuvastutajatena, et punktis „Tehnilised andmed“ kirjeldatud toode vastab direktiivi 2006/42/EÜ ja selle muudetud redaktsioonide asjakohastele sätetele.

Tehniline toimik (2006/42/EÜ) saadaval:

Robert Bosch GmbH, PT/ETM9,
70764 Leinfelden-Echterdingen, GERMANY

Henk Becker

Executive Vice President
Engineering

Helmut Heinzlmann

Head of Product Certification
PT/ETM9

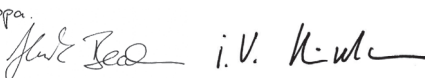
PPA.

Robert Bosch GmbH, Power Tools Division
70764 Leinfelden-Echterdingen, GERMANY
Leinfelden, 17.11.2014

Montaaž

- ▶ **Enne mis tahes töid löikepeaga kruvikeeraja kallal (nt hooldus, tarvikute vahetus jmt), samuti enne seadme transportimist ja hoialepanekut viige reverslüli keskasendisse. Lüli (sisse/välja) soovimatul käsitsemisel esineb vigastuste oht.**

Löikepea paigaldamine (vt jooniseid A1 – A2)

- Enne löikepea **1** paigaldamist tõmmake kruvikeeraja kummikate **9** sünnaga ette maha.
- Seejärel torgake löikepea kruvikeeraja külge.
Löikepea peab kuuldavalt kohale fikseeruma.

Märkus: Löikepead saate kinnitada 8 eri asendisse. Nii saate valida sobiva tööasendi näiteks vaipkatte lõikamiseks piki seina.

Lahtivõtmine (vt jooniseid B1 – B2)

- Keerake vabastusrõngast **4** pöörlemissuunas **1** ja tõmmake löikepea ettesuunas **(2)** maha.
- Seejärel pange kummikate **9** uuesti kruvikeeraja peale.

174 | Eesti

Lõikepera vahetamine (vt jooniseid C1 – C2)

Märkus: Vahetage lõikepera vaid siis, kui lõikepea on monteeritud kruvi-keeraja külge. See blokeerib tööriista spindli ja lõikepera kinnitamise kruvi saab lahti keerata.

- Viige reverslülitit **5** keskasendisse.
- Keerake lõikepera kinnitamise kruvi **7** pöörlemisruunas **1** lahti.
- Kergitage lõikepera **8** veidi ja tõmmake see allasuunas välja.
- Asetage uus lõikepera tarvikukinnitussele nii, et mahalihvitud serv jääb väljapoole.
Veenduge, et lõikepera fikseerub tarvikukinnitusse.
- Keerake lõikepera kinnitamise kruvi **7** pöörlemisruunas **2** uuesti kinni.

Kasutamine

Seadme kasutuselevõtt

Energia säästmiseks lülitage elektriline tööriist sisse vaid siis, kui seda kasutate.

Pöörlemisruuna ümberlülitamine

IXO (3 603 JA8 0..) (vt joonist D1)

- Kruvikeeraja reguleerimiseks paremale käigule lükake reverslülitit **5** lõpuni ette.

IXO (3 603 J81 0.., 3 603 J59 3..) (vt joonist D2)

- Kruvikeeraja seadmiseks päripäeva pöörlemisele suruge reverslülitit paremalt lõpuni sisse.

Sisse-/väljalülitus

- Lõikepea **töölerakendamiseks** vajutage kruvikeeraja lüliti (sisse/välja) **6** alla ja hoidke seda all.
- Lõikepea **väljalülitamiseks** vabastage kruvikeeraja lüliti (sisse/välja) **6**.

Tööjuhised

► Ärge rakendage seadmele nii suurt koormust, et see seiskub.

Seadme löikevõimsus sõltub lõigatavast materjalist ja aku laetuse astmest.

Liigne ettenihe vähendab olenevalt aku laetuse astmest võimsust tunduvalt.

Hoidke lõiketera alati vabana ja puhtana materjalijääkidest.

Juhttalid **2** ei tohi lõikamisel vajuda kaldu ja peab olema paralleelne lõikepinnaga.

Asjatundmatu kasutamise korral läheb lõiketera nüriks.

Õhukesed materjalid võivad jääda lõikamisel seadmesse kinni. Seetõttu ärge avaldage selliste materjalide lõikamisel liiga suurt survet. Veenduge õiges pinges ja lõigake aeglaselt.

Optimaalsete lõiketulemuste saavutamiseks tehke kõigepealt proovilõiked.

Hooldus ja teenindus

Hooldus ja puhastus

► Tõhusa ja ohutu töö tagamiseks hoidke lõikepea puhas.

► **Puhastamiseks võtke lõikepea kruvikeeraja küljest lahti.** Lülitit (sisse/välja) soovimatul käsitsemisel esineb vigastuste oht.

► **Lõiketera puhastamisel olge ettevaatlik.** Lõiketeral on teravad servad, mis võivad Teid vigastada.

Lõikamisel võib kettakaitse alla koguneda materjalijääke.

– Puhastage kaitsekate **3** regulaarselt pintsliga.

Klienditeenindus ja müüjijärgne nõustamine

Päringute esitamisel ja varuosade tellimisel näidake kindlasti ära lõikepea andmesildil olev 10-kohaline tootenumber.

Klienditeeninduses vastatakse toote paranduse ja hoolduse ning varuosade kohta esitatud küsimustele. Joonised ja teabe varuosade kohta leiate ka veebisaidilt:

www.bosch-pt.com

Boschi nõustajad osutavad Teile toodete ja tarvikute küsimustes meeleldi abi.

176 | Latviešu**Eesti Vabariik**

Mercantile Group AS
 Boschi elektriliste käsitööriistade remont ja hooldus
 Pärnu mnt. 549
 76401 Saue vald, Laagri
 Tel.: 6549 568
 Faks: 679 1129

Kasutuskõlbatuks muutunud seadmete käitlus

Lõikepea, tarvikud ja pakendid tuleb keskkonnasäästlikult ringlusse võtta.

Tootja jätab endale õiguse muudatuste tegemiseks.

Latviešu**Drošības noteikumi****Vispārējie drošības noteikumi**

Izlasiet visus kopā ar griešanas papildierīci un lietojamo elektroinstrumentu piegādātos drošības noteikumus un norādījumus. Drošības noteikumu un norādījumu neievērošana var izraisīt aizdegšanos un būt par cēloni elektriskajam triecienam vai nopietnam savainojumam.

Uzglabājiet drošības noteikumus un norādījumus turpmākai izmantošanai.

Drošības noteikumi skrūvgriežiem ar griešanas papildierīci

- ▶ **Ik reizi pirms darba ar skrūvgriezi, kam pievienota griešanas papildierīce (piemēram, pirms apkalpošanas, darbinstrumenta nomaiņas u.c.), kā arī pirms tā transportēšanas vai novietošanas uzglabāšanai pārvietojiet griešanās virziena pārlēdzēju vidējā stāvoklī.** Ieslēdzēja nejauša nospiešana var izraisīt savainojumu.
- ▶ **Savlaicīgi notīriet un uzasiniet griezošos darbinstrumentus.** Rūpīgi kopti elektroinstrumenti, kas apgādāti ar asiem griezošajiem darbinstrumentiem, ļauj strādāt daudz ražīgāk un ir vieglāk vadāmi.

- ▶ **Pie griešanas papildierīces piederošais aizsargpārsegs nedrīkst būt bojāts.** Aizsargpārsegam jāpasargā lietotājs no nejaušas saskarsnās ar griezējasmēni.
- ▶ **Neapstrādājiet materiālus, kas satur azbestu.** Azbestam piemīt kancerogēnas īpašības.
- ▶ **Griešanas laikā sekojiet, lai griezējasmēns nesaskartos ar spriegumnesošiem vadiem.** Tas var radīt elektriskā trieciena briesmas.
- ▶ **Griešanas laikā nenovietojiet rokas griezējasmēns priekšā.** Tas var radīt savainojumus.
- ▶ **Nepieļaujiet elektroinstrumenta patvaļīgu ieslēgšanos.** Turot pirkstu uz elektroinstrumenta ieslēdzēja tā pārņemšanas laikā, viegli var notikt nelaimes gadījums.
- ▶ **Uzraugiet bērnus.** Tas ļaus nodrošināt, lai bērni nerotaļātos ar griešanas papildierīci vai ar skrūvgriezi, kuram ir pievienota griešanas papildierīce.
- ▶ **Šis skrūvgriezis ar tam pievienotu griešanas papildierīci nav paredzēts, lai to lietu bērni un personas ar ierobežotām fiziskajām, sensorajām vai garīgajām spējām vai ar nepietiekošu pieredzi un zināšanām.**
Šo skrūvgriezi ar tam pievienotu griešanas papildierīci var lietot bērni no 8 gadu vecuma un personas ar ierobežotām psihiskajām, sensorajām vai garīgajām spējām un nepietiekošu pieredzi vai zināšanām pie nosacījuma, ka darbs notiek par viņu drošību atbildīgas personas uzraudzībā vai arī šī persona sniedz norādījumus par drošu apiešanos ar skrūvgriezi un tam pievienoto griešanas papildierīci un informē par briesmām, kas saistītas ar tā lietošanu. Pretējā gadījumā pastāv savainošanās briesmas elektroinstrumenta nepareizas lietošanas dēļ.

178 | Latviešu

Izstrādājuma un tā darbības apraksts

Pielietojums

Griešanas papildierīce, to lietojot kopā ar akumulatora skrūvgriezi IXO, ir paredzēta līdz 6 mm biezu lokanu un mikstu materiālu, piemēram, paklāju, PVC, kartona, dažādu ādas šķirņu, audumu un citu līdzīgu materiālu griešanai.

Griešanas papildierīce ir paredzēta tikai personīgai lietošanai māsaimniecībā, un to drīkst izmantot vienīgi kopā ar šādiem elektroinstrumentiem:

– Bosch IXO (3 603 J81 0.., 3 603 J59 3.., 3 603 JA8 0..)

Attēlotās sastāvdaļas

Attēloto sastāvdaļu numerācija atbilst grafiskajās lappusēs sniegtajiem attēliem.

- 1 Griešanas papildierīce
- 2 Vadotnes sliede
- 3 Aizsargpārsegs
- 4 Fiksējošais gredzens
- 5 Griešanās virziena pārslēdzējs
- 6 Ieslēdzējs
- 7 Skrūve asmens stiprināšanai
- 8 Griezējasmens
- 9 Gumijas vāciņš

Šeit attēlotie vai aprakstītie piederumi neietilpst standarta piegādes komplektā. Pilns pārskats par izstrādājuma piederumiem ir sniegts mūsu piederumu katalogā.

Tehniskie parametri



Griešanas papildierīce		Cutter
Izstrādājuma numurs		1 600 A00 1YN
Svars, apt.	kg	0,15

Atbilstības deklarācija

Mēs ar pilnu atbildību paziņojam, ka sadaļā „Tehniskie parametri“ aprakstītais izstrādājums atbilst visiem direktīvā 2006/42/EK un tās labojumos ietvertajiem saistošajiem noteikumiem.

Tehniskā lieta (2006/42/EK) no:
Robert Bosch GmbH, PT/ETM9,
70764 Leinfelden-Echterdingen, GERMANY

Henk Becker	Helmut Heinzelmann
Executive Vice President	Head of Product Certification
Engineering	PT/ETM9

PPA.
 i.V. 

Robert Bosch GmbH, Power Tools Division
70764 Leinfelden-Echterdingen, GERMANY
Leinfelden, 17.11.2014

Montāža

- ▶ **Ik reizi pirms darba ar skrūvgriezi, kam pievienota griešanas papildierīce (piemēram, pirms apkalpošanas, darbinstrumenta nomaiņas u.c.), kā arī pirms tā transportēšanas vai novietošanas uzglabāšanai pārvietojiet griešanās virziena pārslēdzēju vidējā stāvoklī.** Ieslēdzēja nejauša nospiešana var izraisīt savainojumu.

Griešanas papildierīces pievienošana (attēli A1 – A2)

- Pirms griešanas papildierīces **1** pievienošanas no skrūvgrieža jānovelk gumijas vāciņš **9**, to pārvietojot virzienā uz priekšu.
- Pēc tam uzbidiet uz skrūvgrieža griešanas papildierīci.
Griešanas papildierīcei jāfiksējas uz skrūvgrieža ar skaidri sadzirdamu klikšķi.

Piezīme. Griešanas papildierīci var pievienot 8 dažādos stāvokļos. Tas ļauj optimāli pielāgot griešanas papildierīces stāvokli veicamajam darbam, piemēram, grīdas klājuma materiāla griešanai sienas tuvumā.

Noņemšana (attēli B1 – B2)

- Pagrieziet fiksējošo gredzenu **4** virzienā **1** un novelciet griešanas papildierīci no skrūvgrieža virzienā uz priekšu (**2**).
- No jauna nostipriniet uz skrūvgrieža gumijas vāciņu **9**.

180 | Latviešu

Griezējasmens nomaīņa (attēli C1 – C2)

Piezīme. Veiciet griezējasmens nomaīņu tikai laikā, kad griešanas papildierīce ir nostiprināta uz skrūvgrieža. Šajā stāvoklī tiek bloķēta darbvārsta, atvieglojot asmens stiprināšanas skrūves atskrūvēšanu.

- Pārvietojiet griešanās virziena pārslēdzēju **5** vidējā stāvoklī.
- Atskrūvējiet asmens stiprināšanas skrūvi **7**, griežot to virzienā **1**.
- Nedaudz paceliet griezējasmens **8** un to novelciet, pārvietojot lejupvirzienā.
- Novietojiet jauno griezējasmens uz darbinstrumenta turētāja tā, lai tā noslīpētā mala būtu vērsta uz ārpusi.
Sekojiet, lai griezējasmens fiksētos uz darbinstrumenta turētāja.
- No jauna stingri pievelciet asmens stiprināšanas skrūvi **7**, griežot to virzienā **2**.

Lietošana

Uzsākot lietošanu

Lai taupītu enerģiju, ieslēdziet elektroinstrumentu tikai tad, kad tas tiek lietots.

Griešanās virziena izvēle

IXO (3 603 JA8 0..) (skatīt attēls D1)

- Lai pārslēgtu skrūvgriezi darbam ar griešanās virzienu pa labi, pārvietojiet griešanās virziena pārslēdzēju **5** līdz galam uz priekšu.

IXO (3 603 J81 0..., 3 603 J59 3..) (skatīt attēls D2)

- Lai izvēlētos skrūvgrieža griešanās virzienu pa labi, pārvietojiet griešanās virziena pārslēdzēju līdz galam pa labi.

Ieslēgšana un izslēgšana

- Lai **iedarbinātu** griešanas papildierīci, nospiediet skrūvgrieža ieslēdzēju **6** un turiet to nospiestu.
- Lai **izslēgtu** griešanas ierīci, atlaidiet skrūvgrieža ieslēdzēju **6**.

Norādījumi darbam

- ▶ **Nenoslogojiet instrumentu līdz tādai pakāpei, ka tā darbvārpsta pārtrauc griezties.**

Elektroinstrumenta veicamā darba apjoms ir atkarīgs no griežamā materiāla un no akumulatora uzlādes pakāpes.

Pārāk ātri pārvietojot elektroinstrumentu, samazinās veicamā darba apjoms, ko spēj nodrošināt viens pilnīgi uzlādēts akumulators.

Vienmēr uzturiet griezējasmēni tīru un atbrīvojiet to no griežamā materiāla paliekām.

Griešanas laikā vadotnes sliedi **2** nedrīkst noliekt sānu virzienā, bet tā jātur paralēli paralēli griežamā materiāla virsmai.

Nepareizas lietošanas dēļ griezējasmēns ātri kļūst neass.

Plāni materiāli, piemēram, audumi, griešanas laikā var tikt ievilkti elektroinstrumentā un izsaukt asmens iestrēgšanu. Lai bez traucējumiem grieztu šādus materiālus, griešanas laikā neizdariet uz tiem pārāk lielu spiedienu. Griešanas laikā turiet materiālu nostieptu un pārvietojiet elektroinstrumentu ar nelielu ātrumu.

Optimālo griešanas ātrumu vislabāk izvēlēties praktisku mēģinājumu ceļā.

Apkalpošana un apkope

Apkalpošana un tīrīšana

- ▶ **Lai varētu droši un ražīgi strādāt ar griešanas papildierīci, uzturiet to tīru.**
- ▶ **Veicot griešanas papildierīces tīrīšanu, noņemiet to no skrūvgrieža.** Nejausā ieslēdzēja nospiešana var izraisīt savainojumu.
- ▶ **Ievērojiet piesardzību, veicot griezējasmēns un apakšējā asmens tīrīšanu.** Asmeņiem ir asas griezējšķautnes, kas var radīt savainojumus.

Griešanas laikā zem elektroinstrumenta aizsarga var uzkrāties materiāla paliekas.

- Ar otu regulāri tīriet aizsargpārsegu **3**.

Klientu konsultāciju dienests un konsultācijas par lietošanu

Pieprasot konsultācijas un pasūtot rezerves daļas, lūdzam noteikti paziņot 10 zīmju izstrādājuma numuru, kas atrodams uz griešanas papildierīces marķējuma plāksnītes.

Klientu konsultāciju dienesta darbinieki atbildēs uz Jūsu jautājumiem par izstrādājuma remontu un apkalpošanu, kā arī par rezerves daļu iegādi. Izklājuma zīmējumus un informāciju par rezerves daļām var atrast arī interneta vietnē:

www.bosch-pt.com

Bosch klientu konsultāciju grupa centīsies Jums palīdzēt vislabākajā veidā, sniedzot atbildes uz jautājumiem par mūsu izstrādājumiem un to piederumiem.

Latvijas Republika

Robert Bosch SIA
Bosch elektroinstrumentu servisa centrs
Dzelzavas ielā 120 S
LV-1021 Rīga
Tālr.: 67146262
Telefakss: 67146263
E-pasts: service-pt@lv.bosch.com

Atbrīvošanās no nolietotajiem izstrādājumiem

Nolietotā griešanas papildierīce, tās piederumi un iesaiņojuma materiāli jāpakļauj otrreizējai pārstrādei apkārtējai videi nekaitīgā veidā.

Tiesības uz izmaiņām tiek saglabātas.

Lietuviškai

Saugos nuorodos

Bendrosios saugos nuorodos



Perskaitykite visas prie pjovimo priedėlio ir naudojamame elektrinio įrankio pridėtas įspėjamąsias nuorodas ir reikalavimus. Nesilaikant saugos nuorodų ir reikalavimų gali ištikti elektros smūgis, kilti gaisras, galima smarkiai susižaloti ir sužaloti kitus asmenis.

Išsaugokite visas saugos nuorodas ir instrukcijas, kad ir ateityje galėtumėte jomis pasinaudoti.

Saugos nuorodos dirbantiems su suktuvais su pjovimo priedėliu

- ▶ **Prieš pradėdami bet kokius suktuvo su pjovimo priedėliu priežiūros darbus (pvz., techninės priežiūros, įrankių keitimo ir kt.) ar prieš transportuodami ar padėdami sandėliuoti, sukimosi krypties jungiklį nustatykite į vidurinę padėtį.** Priešingu atveju galite susižeisti, netyčia nuspaudę įjungimo-išjungimo jungiklį.
- ▶ **Pjovimo įrankiai turi būti aštrūs ir švarūs.** rūpestingai prižiūrėti pjovimo įrankiai su aštriomis pjaunamosiomis briaunomis mažiau stringa ir juos yra lengviau valdyti.
- ▶ **Pjovimo priedėliui priklausantis apsauginis gaubtas jokiū būdu neturi būti pažeistas.** Apsauginis gaubtas skirtas dirbančiajam nuo netikėto kontakto su pjovimo peiliu apsaugoti.
- ▶ **Draudžiama apdirbti medžiagas, kurių sudėtyje yra asbesto.** Asbestas pasižymi vėžį sukeliančiu poveikiu.
- ▶ **Pjaudami atkreipkite dėmesį į laidus su įtampa.** Galimas elektros smūgio pavojus.
- ▶ **Pjaudami niekada nelaikykite rankos priešais peilį.** Iškyla susižalojimo pavojus.
- ▶ **Saugokite, kad prietaisas netikėtai neįsijungtų.** Jei elektrinį prietaisą nešate pirštą laikydami ant įjungimo/išjungimo jungiklio, gali įvykti nelaimingas atsitikimas.

184 | Lietuviškai

- ▶ **Pržiūrėkite vaikus.** Tai užtikrinsite, kad vaikai su pjovimo priedėliu arba su suktuvu, ant kurio primontuotas pjovimo priedėlis, nežaistų.
- ▶ **Šis suktuvas su pjovimo priedėliu nėra skirtas, kad juo dirbtų vaikai ar asmenys su fizinėmis, jutiminėmis ir dvasinėmis negalioomis arba asmenys, kuriems trūksta patirties arba žinių.**
Šį suktuvą su pjovimo priedėliu gali naudoti 8 metų ir vyresni vaikai bei asmenys su fizinėmis, juslinėmis ir dvasinėmis negalioomis arba asmenys, kuriems trūksta patirties ar žinių, jei juos pržiūri ir už jų saugumą atsako atsakingas asmuo arba jie buvo instruktuoti, kaip saugiai naudoti suktuvą su pjovimo priedėliu ir žino apie gresiančius pavojus. Priešingu atveju įrankis gali būti valdomas netinkamai ir kyla sužeidimų pavojus.

Gaminio ir techninių duomenų aprašas

Prietaiso paskirtis

Pjovimo priedėlis, naudojamas su akumuliatoriniu suktuvu IXO, yra skirtas lanksčioms, minkštoms iki 6 mm storio medžiagoms, pvz., kilimams, PVC, kartonui, odai, audiniams ir panašioms medžiagoms pjauti.

Pjovimo priedėlis skirtas tik privačiam naudojimui butyje, jį leidžiama naudoti tik su šiais elektriniais įrankiais:

– Bosch IXO (3 603 J81 0.., 3 603 J59 3.., 3 603 JA8 0..)

Pavaizduoti prietaiso elementai

Pavaizduotų sudedamųjų dalių numeriai atitinka schemose nurodytus numerius.

- 1 Pjovimo priedėlis
- 2 Kreipiamoji pavaža
- 3 Apsauginis gaubtas
- 4 Atblokavimo žiedas
- 5 Sukimosi krypties perjungiklis
- 6 Įjungimo-išjungimo jungiklis
- 7 Varžtas peiliui tvirtinti
- 8 Pjovimo peilis
- 9 Guminis gaubtelis

Pavaizduoti ar aprašyti priedai į tiekiamą standartinį komplektą neįeina. Visą papildomą įrangą rasite mūsų papildomos įrangos programoje.

Lietuviškai | 185

Techniniai duomenys

Pjovimo priedėlis	Cutter
Gaminio numeris	1 600 A00 1YN
Apytikslis svoris	kg 0,15

Atitikties deklaracija

Atsakingai pareiškiame, kad skyriuje „Techniniai duomenys“ aprašytas gaminytis atitinka visus privalomus 2006/42/EB direktyvos ir jos pakeitimų reikalavimus.

Techninė byla (2006/42/EB) laikoma:

Robert Bosch GmbH, PT/ETM9,
70764 Leinfelden-Echterdingen, GERMANY

Henk Becker	Helmut Heinzelmann
Executive Vice President	Head of Product Certification
Engineering	PT/ETM9

PPa.
 *i.V. K. Müller*

Robert Bosch GmbH, Power Tools Division
70764 Leinfelden-Echterdingen, GERMANY
Leinfelden, 17.11.2014

Montavimas

- ▶ **Prieš pradėdami bet kokius suktuvo su pjovimo priedėliu priežiūros darbus (pvz., techninės priežiūros, įrankių keitimo ir kt.), prieš transportuodami ar prieš padėdami sandėliuoti, sukimosi krypties perjungiklį nustatykite į vidurinę padėtį.** Priešingu atveju galite susižeisti, netyčia nuspaudę įjungimo-išjungimo jungiklį.

Pjovimo priedėlio įstatymas (žr. pav. A1 – A2)

- Prieš montuodami pjovimo priedėlį **1**, turite nuimti suktuvo guminį gaubtelį **9**, traukdami jį į priekį.
- Tada ant suktuvo įstatykite pjovimo priedėlį.
Turite išgirsti, kaip pjovimo priedėlis užsifiksavo.

Nuoroda: Pjovimo priedėlį galite įstatyti 8 skirtingose padėtyse. Taip galite pasirinkti optimalią darbo padėtį, pvz., palei sieną įjaudami kiliminę dangą.

Išmontavimas (žr. pav. B1 – B2)

- Atblokavimo žiedą **4** sukite kryptimi **1** ir nuimkite pjovimo priedėlį, traukdami jį pirmyn (**2**).
- Tada ant suktuvo vėl uždėkite guminį gaubtelį **9**.

Pjovimo peilio keitimas (žr. pav. C1 – C2)

Nuoroda: Pjovimo peilį keiskite tik tada, kai pjovimo priedėlis yra pritvirtintas prie suktuvo. Tada įrankio suklys bus užblokuotas ir bus galima atsukti peilio tvirtinimo varžtą.

- Sukimosi krypties perjungiklį **5** nustatykite į vidurinę padėtį.
- Atsukite peilio tvirtinimo varžtą **7**, sukdami kryptimi **1**.
- Pjovimo peilį **8** šiek tiek kilstelėkite ir išimkite, traukdami žemyn.
- Ant įrankių įtvare uždėkite naują pjovimo peilį, išgaląstą briauną nukreipę į išorę.
Pjovimo peilis įrankių įtvare turi užsifikuoti.
- Vėl užveržkite peilio tvirtinimo varžtą **7**, sukdami kryptimi **2**.

Naudojimas

Paruošimas naudoti

Kad tausotumėte energiją, elektrinį įrankį įjunkite tik tada, kai naudosite.

Sukimosi krypties keitimas

IXO (3 603 JA8 0..) (žr. pav. D1)

- Norėdami nustatyti suktuvo dešininį sukimąsi, iki atramos dešinėn stumkite sukimosi krypties perjungiklį **5**.

IXO (3 603 J81 0.., 3 603 J59 3..) (žr. pav. D2)

- Norėdami nustatyti suktuvo dešininį sukimąsi, iki atramos dešinėn spauskite sukimosi krypties perjungiklį.

Įjungimas ir išjungimas

- Norėdami **įjungti** pjovimo priedėlį, paspauskite suktuvo įjungimo-išjungimo jungiklį **6** ir laikykite jį paspaustą.
- Norėdami pjovimo priedėlį **išjungti**, atleiskite suktuvo įjungimo-išjungimo jungiklį **6**.

Darbo patarimai

► Neapkraukite elektrinio įrankio tiek, kad jis sustotų.

Elektrinio įrankio plovimo našumas priklauso nuo pjaunamos medžiagos ir akumuliatoriaus įkrovos būklės.

Per didelė pastūma, priklausomai nuo akumuliatoriaus įkrovos, mažina našumą.

Plovimo peilis visada turi būti švarus ir be medžiagos likučių.

Kreipiamoji pavaža **2** pjaunant turi nepersikreipti, ji turi būti lygiagreti plovimo paviršiui.

Netinkamai naudojant, plovimo peilis atšimpa.

Pjaunant plonas medžiagas, pvz., audinius, elektrinis įrankis jas gali įtraukti ir užstrigti. Todėl pjaudami tokias medžiagas, kad galėtumėte pjauti gerai, per stipriai nespauskite. Pjaukite lėtai ir stenkitės, kad medžiaga liktų įtempta.

Optimalius plovimo rezultatus geriausia nustatyti praktiniais bandymais.

Priežiūra ir servisas

Priežiūra ir valymas

- **Kad dirbtumėte gerai ir saugiai, plovimo priedėlį laikykite švarų.**
- **Norėdami išvalyti, plovimo priedėlį nuimkite nuo sukтуvo.** Priešingu atveju galite susižeisti, netyčia nuspaudę įjungimo-išjungimo jungiklį.
- **Būkite atsargūs valydami plovimo ir priešpriešinį peilį.** Peilių ašmenys labai aštrūs, todėl jie gali sužaloti.

Pjaunant po apsauginiu gaubtu gali prisirinkti medžiagos likučių.

- Teptuku reguliariai valykite apsauginį gaubtą **3**.

188 | Lietuviškai

Klientų aptarnavimo skyrius ir naudotojų konsultavimo tarnyba

Ieškant informacijos ir užsakant atsargines dalis būtina nurodyti dešimtženklį pjovimo priedėlio užsakymo numerį, esantį firminėje lentelėje.

Klientų aptarnavimo skyriuje gausite atsakymus į klausimus, susijusius su jūsų gaminio remontu, technine priežiūra bei atsarginėmis dalimis. Detalius brėžinius ir informaciją apie atsargines dalis rasite čia:

www.bosch-pt.com

Bosch naudotojų konsultavimo tarnybos specialistai mielai atsakys į klausimus apie mūsų gaminius ir papildomą įrangą.

Lietuva

Bosch įrankių servisas

Informacijos tarnyba: (037) 713350

Įrankių remontas: (037) 713352

Faksas: (037) 713354

El. paštas: service-pt@lv.bosch.com

Šalinimas

Pjovimo priedėlis, papildoma įranga ir pakuotės turi būti ekologiškai utilizuojamos.

Galimi pakeitimai.

الصيانة والخدمة

الصيانة والتنظيف

- ◀ حافظ على نظافة ملحق القص، حتى يمكنك العمل بشكل جيد وآمن.
- ◀ لغرض التنظيف قم بفك ملحق القص من المفك. ينشأ خطر الإصابة بجروح عند الضغط على مفتاح التشغيل والإطفاء بشكل غير مقصود.
- ◀ توخ الحرس أثناء تنظيف سكين القص والسكين العكسي. السكاكين بها شفرات حادة، قد تتسبب في إصابتك.
- أثناء القص قد تتجمع بقايا الخامات أسفل غطاء الوقاية.
- قم بتنظيف غطاء الوقاية 3 بانتظام باستخدام فرشاة.

خدمة الزبائن ومشورة الاستخدام

يرجى ذكر رقم الصنف بالمراتب العشر حسب لائحة طراز ملحق القص بشكل ضروري عند الاستشارة وعند إرسال طلبات قطع الغيار. يجب مركز خدمة الزبائن على أسئلتكم بصدد تصليح وصيانة المنتج وأيضا بما يخص قطع الغيار. يعثر على الرسوم الممددة وعلى المعلومات عن قطع الغيار بموقع:

www.bosch-pt.com

سيكون من دواعي سرور فرقة مشورة الاستخدام بشركة بوش أن تساعدكم بخصوص الأسئلة عن منتجاتنا وتوابعها. يرجى التوجه إلى التاجر المختص بما يتعلّق بأمر الضمان والتصليح وتأمين قطع الغيار.

التخلص من العدة الكهربائية

ينبغي التخلص من ملحق القص والملحقات وعناصر التغليف بطريقة محافظة على البيئة بتسليمها إلى أحد مراكز إعادة التدوير. نحتفظ بحق إدخال التعديلات.

التشغيل

بدء التشغيل

شغل العدة الكهربائية فقط عندما تستخدمها، من أجل توفير الطاقة.

ضبط اتجاه الدوران

(IXO 3 603 JA8 0..) (انظر الصورة D1)

- لضبط دوران المفك جهة اليمين حرك مفتاح تحويل اتجاه الدوران 5 إلى الأمام حتى النهاية.

(IXO 3 603 J81 0.., 3 603 J59 3..) (انظر الصورة D2)

- للضبط على اتجاه الدوران لليمين اضغط على زر تحويل اتجاه الدوران بالمفك من اليمين حتى المصدر.

التشغيل والإطفاء

- لغرض تشغيل ملحق القص اضغط على مفتاح التشغيل/الإيقاف 6 للمفك واحتفظ به مضغوطاً.
- لإيقاف ملحق القص اترك مفتاح التشغيل/الإيقاف 6 الخاص بالمفك.

ملاحظات شغل

◀ لا تزيد الحمل على العدة الكهربائية إلى حد توقفها عن الحركة. تتعلق قدرة قص العدة الكهربائية بالمادة المرغوب قصها وبحالة شحن المركم.

إن الدفع الزائد نحو الأمام يقلل قدرة الأداء بشكل شديد حسب حالة شحن المركم.

حافظ دائماً على إبقاء سكين القص نظيفة وخالية من بقايا المواد.

لا يجوز أن تستعصي سكة التوجيه 2 أثناء القص ويجب أن يتم تسويتها بموازاة سطح القص.

في حالة الاستخدام غير الصحيح ستبرد حدة سكين القص.

قد تُسحب المواد الرقيقة، كالأقمشة مثلاً إلى داخل العدة الكهربائية فتتشابك هناك. لذلك يفضل أن لا تضغط بشدة لتتمكن من القص بشكل جيد. حافظ على انشداد المادة أثناء القص وقصها ببطء.

التجربة العملية هي أفضل طريقة للتوصل إلى نتائج القص المثالية.

التركيب

◀ اضبط مفتاح تحويل اتجاه الدوران على الوضع الأوسط عند إجراء أية أعمال على المفك المزود بملحق قص (مثل الصيانة، تغيير الأدوات) وعند نقله وتخزينه. ينشأ خطر الإصابة بجروح عند الضغط على مفتاح التشغيل والإطفاء بشكل غير مقصود.

تركيب ملحق القص (راجع الصور A1-A2)

- قبل تركيب ملحق القص 1 يجب خلع الغطاء المطاطي 9 للمفك بجذبه إلى الأمام.
- بعد ذلك قم بتركيب ملحق القص في المفك. يجب أن يستقر ملحق القص بثبات.
- ملاحظة:** يمكنك تركيب ملحق القص في 8 أوضاع مختلفة. وبذلك تصل إلى أفضل وضع عمل في كل حالة، على سبيل المثال قص فرش أرضية بمحاذاة الحائط.

الفك (راجع الصور B1 - B2)

- أدر حلقة التمرير ٤ في اتجاه الدوران ❶ واخلع ملحق القص بجذبه إلى الأمام (❷).
- ثم أعد تركيب الغطاء المطاطي ٩ على المفك.

تبديل سكين القص (تراجع الصور C1-C2)

- ملاحظة:** قم بتبديل سكين القص عندما يكون ملحق القص مركباً في المفك. وبذلك يكون محور دوران العدة مثبتاً، ويمكن حل لولب تثبيت السكين.
- اضبط مفتاح تحويل اتجاه الدوران 5 على الوضع الأوسط.
- قم بحل لولب تثبيت السكين 7 بإدارته في اتجاه الدوران ❶.
- ارفع سكين القص 8 بعض الشيء وقم بخلعه بجذبه إلى أسفل.
- ركب سكين القص الجديدة على حاضن العدة مع توجيه الحافة المشموذة نحو الخارج.
- احرص على تعاشق سكين القص الجديدة بحاضن العدة.
- قم بربط لولب تثبيت السكين 7 بإدارته في اتجاه الدوران ❷ مرة أخرى.

البيانات الفنية

Cutter	ملحق القص
1 600 A00 1YN	رقم الصنف
0,15	الوزن التقريبي كغ



تصريح التوافق

نقر على مسؤوليتنا الخاصة أن المنتج المشروح تحت "المواصفات الفنية" متوافق مع جميع المقررات ذات الصلة الخاصة بالمواصفة 2006/42/EC بما في ذلك التعديلات التي طرأت عليها. الأوراق الفنية لدى (2006/42/EC):

Robert Bosch GmbH, PT/ETM9
70764 Leinfelden-Echterdingen, GERMANY

Henk Becker
Senior Vice President
Engineering

Helmut Heinzelmann
Head of Product Certification
PT/ETM9

ppa.
 i.v. 

Robert Bosch GmbH, Power Tools Division
70764 Leinfelden-Echterdingen, GERMANY
Leinfelden, 17.11.2014

◀ هذا المفك المزود بملحق قص غير مناسب لاستعمال الأطفال والأشخاص الذين يعانون من نقص في القدرات البدنية أو الحسية أو العقلية أو الذين ليست لديهم الدراية والمعرفة. يمكن استخدام هذا المفك المزود بملحق قص من قبل الأطفال من 8 سنوات فأكثر، بالإضافة للأشخاص الذين يعانون من نقص في القدرات البدنية أو الحسية أو العقلية أو الذين ليست لديهم الدراية والمعرفة، في حالة الإشراف عليهم من قبل شخص مسؤول عن سلامتهم أو إذا تم إرشادهم إلى كيفية التعامل الآمن مع المفك المزود بملحق قص، وإلى الأخطار المرتبطة به. وإلا فسيكون هناك خطر نتيجة للاستخدام بشكل خاطئ وقد يتعرضون لإصابات.

وصف المنتج والأداء

الاستعمال المخصص

ملحق القص بالارتباط مع المفك الآلي العامل ببطارية IXO مخصص لقص الخامات المرنة والطرية حتى سمك 6 مم، مثل السجاد وأرضيات PVC والكارتون وأنواع الجلود والأقمشة والخامات المشابهة. ملحق القص مخصص للاستخدام المنزلي الخاص ولا يجوز استخدامه مع العدد الكهربائية الآتية:

- Bosch IXO (3 603 J81 0...، 3 603 J59 3...، 3 603 JA8 0..)

الأجزاء المصورة

يستند ترقيم الأجزاء المصورة إلى الرسوم الموجودة على صفحة الرسوم التخطيطية.

- 1 ملحق القص
 - 2 سكة التوجيه
 - 3 غطاء الوقاية
 - 4 حلقة فك الإقفال
 - 5 مفتاح تحويل اتجاه الدوران
 - 6 مفتاح التشغيل والإطفاء
 - 7 لولب تثبيت السكين
 - 8 سكين القص
 - 9 غطاء مطاطي
- لا يتضمن إطار التوريد الاعتيادي التوابع المصورة أو الموصوفة. يثر على التوابع الكاملة في برنامجنا للتوابع.

عربي

تعليمات الأمان

ملاحظات الأمان العامة

اقرأ جميع ملاحظات التحذير والتعليمات المرفقة بملحق القص والعدة الكهربائية المستخدمة. إن ارتكاب الأخطاء عند تطبيق الملاحظات التحذيرية والتعليمات قد يؤدي إلى الصدمات الكهربائية، إلى نشوب الحرائق و/أو الإصابة بجروح خطيرة.



احتفظ بجميع الملاحظات التحذيرية والتعليمات للمستقبل.

تعليمات الأمان للمفك المزود بملحق قص

- ◀ اضبط مفتاح تحويل اتجاه الدوران على الوضع الأوسط عند إجراء أية أعمال على المفك المزود بملحق قص (مثل الصيانة، تغيير الأدوات) وعند نقله وتخزينه. ينشأ خطر الإصابة بجروح عند الضغط على مفتاح التشغيل والإطفاء بشكل غير مقصود.
- ◀ حافظ على إبقاء عدد القص نظيفة وحادة. إن عدد القص ذات حواف القص الحادة التي تم صيانتها بعناية تتكلم بشكل أقل ويمكن توجيهها بشكل أيسر.
- ◀ لا يجوز أن توجد أضرار بغطاء الوقاية الخاص بملحق القص. من شأن غطاء الوقاية حماية المستخدم من ملامسة سكين القص بشكل غير مقصود.
- ◀ لا تعالج المواد التي تحتوي على الأسبستوس. يعتبر الأسبستوس مسبباً للسرطان.
- ◀ يجب أثناء القص الانتباه إلى الخطوط التي يسري بها جهد كهربائي. حيث ينشأ خطر حدوث صدمة كهربائية.
- ◀ لا تسيير يدك أمام السكين أثناء القص أبداً. يتشكل خطر الإصابة بجروح.
- ◀ تجنب التشغيل الغير مقصود. إن حمل العدة الكهربائية وأنت تضع إصبعك على مفتاح التشغيل والإطفاء قد يؤدي إلى حدوث الحوادث.
- ◀ قم بمراقبة الأطفال. حتى تضمن عدم لعبهم بملحق القص أو بالمفك المركب عليه ملحق قص.