

# **GEBRUIKSAANWIJZING**

**P604IM1B2NE**  
**P604IM2B2NE**



# **SAMENVATTING**

---

NO TABLE OF CONTENTS ENTRIES FOUND.

## **Voorzorgsmaatregelen voor gebruik**

- Pak alle materialen uit.
- Laat de installatie en aansluiting van het apparaat uitvoeren door een erkende specialist. De fabrikant is niet aansprakelijk voor schade die is ontstaan door fouten bij het inbouwen of aansluiten.
- Om het te kunnen gebruiken moet het apparaat goed uitgerust zijn en geplaatst worden in een keukenkastje met een aangepast en goedgekeurd werkblad.
- Dit huishoudelijke apparaat is uitsluitend bestemd voor het koken van voedsel. Elk ander huishoudelijk, commercieel of industrieel gebruik is niet toegestaan.
- Verwijder alle labels en stickers van het keramische glas.
- U mag het apparaat niet wijzigen of aanpassen.
- U kunt de kookplaat niet gebruiken als vrijstaand kooktoestel of als werkblad.
- Het apparaat moet worden geaard en aangesloten in overeenstemming met de lokale normen.
- Gebruik geen verlengsnoer om het apparaat aan te sluiten.
- U kunt het apparaat niet gebruiken boven een vaatwasmachine of wasdroger: de stoom kan elektronische apparaten beschadigen.
- Het apparaat is niet bedoeld voor bediening met een externe timer of een apart systeem voor afstandsbediening.

## **Gebruik van het apparaat**

- Schakel de kookzones na gebruik uit.
- Houd het kookproces in de gaten als u vet of olie gebruikt, die kunnen namelijk snel in brand vliegen.
- Zorg ervoor dat u zich niet brandt tijdens of na het gebruik van het apparaat.
- Zorg ervoor dat de kabel van een vast of bewegend apparaat niet in contact kan komen met het glas of een hete pan.
- Plaats geen magnetische voorwerpen (creditcards, diskettes, rekenmachines) in de buurt van het werkende apparaat.

- Plaats geen metalen voorwerpen op de kookplaat, met uitzondering van kookgerei. Bij vroegtijdig inschakelen of restwarmte kunnen deze voorwerpen heet worden, smelten of zelfs verbranden.
- Dek het apparaat nooit af met een doek of beschermfolie. Deze kunnen zeer heet worden en in brand vliegen.
- Dit apparaat mag worden gebruikt door kinderen vanaf 8 jaar en personen met verminderde lichamelijke, zintuiglijke of mentale vermogens of een gebrek aan ervaring en kennis, als zij onder toezicht staan of instructies hebben gekregen over veilig gebruik van het apparaat en als zij de gevaren van het gebruik begrijpen.
- Kinderen mogen niet met het apparaat spelen.
- Kinderen mogen het apparaat niet zonder toezicht schoonmaken of onderhouden.
- U mag geen metalen voorwerpen als messen, vorken, lepels en deksels op het oppervlak van de kookplaat leggen. Zij kunnen namelijk zeer heet worden.

### **Voorzorgsmaatregelen om schade aan het apparaat te voorkomen**

- Ruwe onderkanten of beschadigde pannen (niet-geëmailleerde gietijzeren pannen) kunnen het keramische glas beschadigen.
- Zand en andere schurende materialen kunnen het keramische glas beschadigen
- Voorkom dat voorwerpen, ook kleine, op het keramische glas vallen.
- Zorg dat u de glasranden niet raakt met de pannen.
- Zorg ervoor dat de ventilatie van het apparaat werkt volgens de instructies van de fabrikant.
- Zet geen lege pannen op de keramische glasplaat.
- Suiker, synthetische materialen of aluminiumfolie mogen niet in contact komen met de kookzones. Door afkoeling kunnen ze breuken of andere aantastingen van het keramische glas veroorzaken. Zet het apparaat uit en neem ze onmiddellijk van de hete kookzone (zorg ervoor dat u zich niet brandt).
- **WAARSCHUWING:** Brandgevaar: plaats geen voorwerpen op het kookoppervlak.

- Plaats nooit heet kookgerei op het bedieningspaneel.
- Zit er een la onder het ingebouwde apparaat? Zorg dan dat de ruimte tussen de inhoud van de la en de onderkant van het apparaat groot genoeg is (2 cm). Dit is noodzakelijk om juiste ventilatie te garanderen.
- Doe nooit brandbare voorwerpen (bv. spuitbussen) in de la onder de inductiekookplaat. Besteklades moeten resistent zijn tegen hitte.

### **Vorzorgsmaatregelen bij storingen van het apparaat**

- Als u een defect opmerkt, zet het apparaat dan uit en schakel de stroomvoorziening uit.
- Als het keramische glas is gebarsten of gescheurd, moet u de stekker van het apparaat uit het stopcontact halen en contact opnemen met de klantenservice.
- De reparatie moet worden uitgevoerd door specialisten. Maak het apparaat niet zelf open.
- **WAARSCHUWING:** Als het oppervlak is gebarsten, moet u het apparaat uitschakelen om elektrische schokken te voorkomen.

### **Andere voorzorgsmaatregelen**

- Zorg dat het kookgerei altijd centraal op de kookzone staat. De bodem van de pan moet de kookzone zoveel mogelijk bedekken.
- Het magnetische veld kan de werking van een pacemaker beïnvloeden. We raden aan om meer informatie in te winnen bij uw verkoper of arts.
- Gebruik geen kookgerei van aluminium of synthetische materialen. Deze kunnen smelten op kookzones die nog heet zijn.
- Probeer **NOOIT** vuur te blussen met water, maar schakel het apparaat uit en bedek de vlammen met bv. een deksel of een branddeken.



**BIJ GEBRUIK VAN EEN PAN VAN SLECHTE KWALITEIT  
OF EEN INDUCTIE-ADAPTERPLAAT VOOR NIET-  
MAGNETISCH KOOKGEREI VERVALT DE GARANTIE.  
IN DIT GEVAL KAN DE FABRIKANT NIET  
AANSPRAKELIJK WORDEN GESTELD VOOR SCHADE  
DIE IS ONTSTAAN AAN DE KOOKPLAAT EN/OF ZIJN  
OMGEVING**



# BESCHRIJVING VAN HET APPARAAT

## Technische specificatie

Type	P604M1IB2NE	P604IM2B2NE
Totaal vermogen	7400 W	7400 W
Energieverbruik voor de kookplaat EC <sub>kookplaat</sub> **	168,3 Wh/kg	170,5 Wh/kg
<b>Kookzone linksvoor</b>	210 x 200 mm	210 x 200 mm
Detectieminimum	Ø 90 mm	Ø 90 mm
Nominaal vermogen*	2100 W	2100 W
Boostervermogen*	2500 W	2500 W
Dubbel boostervermogen*	3000 W	3000 W
Gestandaardiseerde kookgereicategorie**	B	B
Energieverbruik EC <sub>cw</sub> **	161,3 Wh/kg	161,3 Wh/kg
<b>Kookzone linksachter</b>	210 x 200 mm	210 x 200 mm
Detectieminimum	Ø 90 mm	Ø 90 mm
Nominaal vermogen*	1600 W	1600 W
Boostervermogen*	1850 W	1850 W
Dubbel boostervermogen*	-	-
Gestandaardiseerde kookgereicategorie**	B	B
Energieverbruik EC <sub>cw</sub> **	161,3 Wh/kg	161,3 Wh/kg
<b>Kookzone rechtsachter</b>	Ø 215 mm	210 x 200 mm
Detectieminimum	Ø 100 mm	Ø 90 mm
Nominaal vermogen*	2300 W	2100 W
Boostervermogen*	3000 W	2500 W
Dubbel boostervermogen*	-	3000 W
Gestandaardiseerde kookgereicategorie**	C	C
Energieverbruik EC <sub>cw</sub> **	168,4 Wh/kg	177,6 Wh/kg
<b>Kookzone rechtsvoor</b>	Ø 175 mm	210 x 200 mm
Detectieminimum	Ø 90 mm	Ø 90 mm
Nominaal vermogen*	1100 W	1600 W
Boostervermogen*	1400 W	1850 W
Dubbel boostervermogen*	-	-
Gestandaardiseerde kookgereicategorie**	A	A
Energieverbruik EC <sub>cw</sub> **	181,9 Wh/kg	181,9 Wh/kg

\* Het opgegeven vermogen kan afwijken, afhankelijk van de afmetingen en het materiaal van de pan.

\*\* berekend volgens de prestatie meetmethode (EN 60350-2).

## Bedieningspaneel

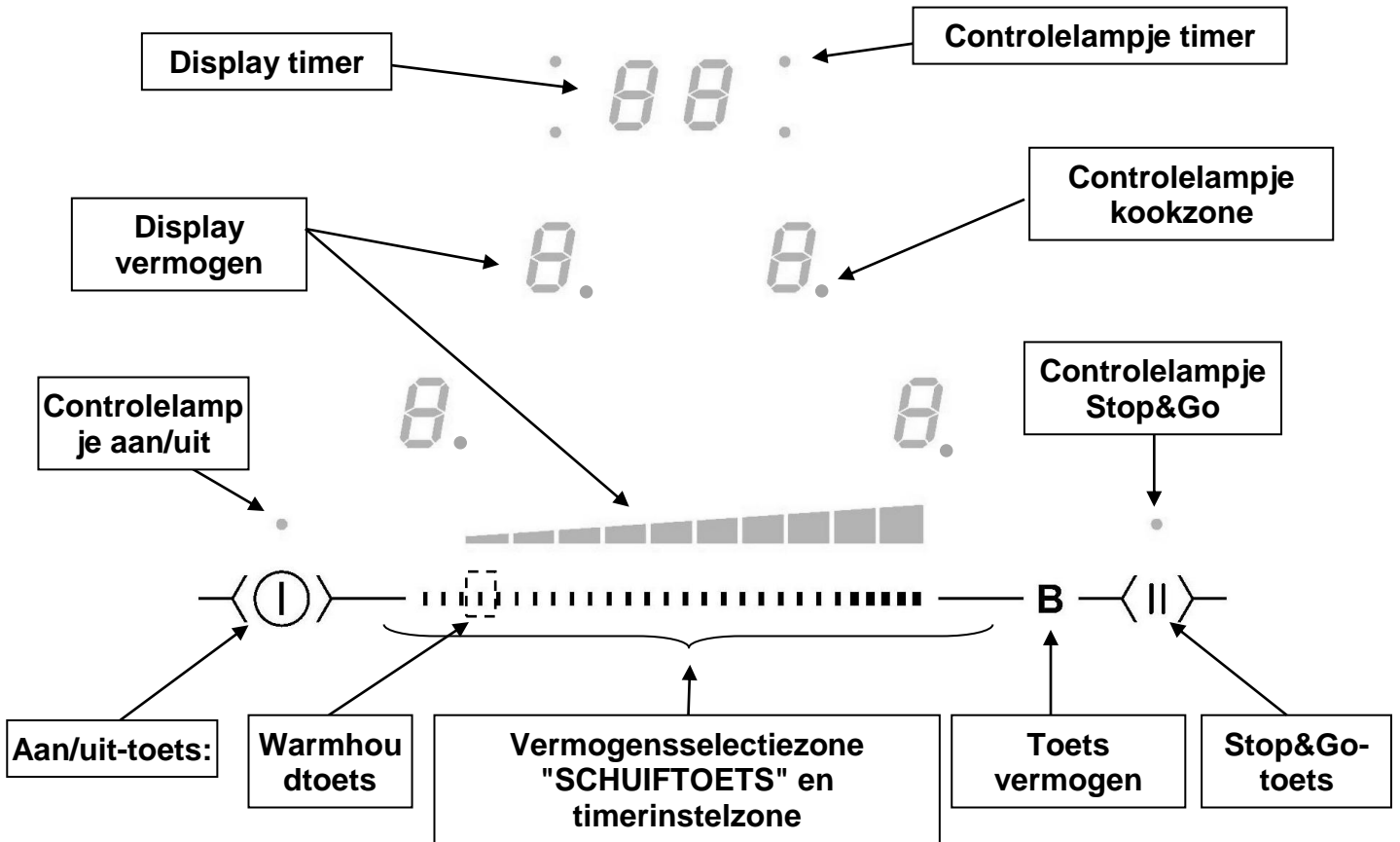

## GEBRUIK VAN HET APPARAAT

### Tiptoetsen

Uw inductiekookplaat is uitgerust met elektronische bediening door middel van tiptoetsen. Als uw vinger de toets aanraakt, wordt de bijbehorende functie ingeschakeld. Dit wordt gesignaleerd door een controlelampje, een letter of cijfer op de display en/of een geluidssignaal.

**Voor normaal gebruik raakt u één knop tegelijk aan.**

### Display

Display	Naam	Omschrijving
0.	Nul	De kookzone is geactiveerd.
1...9	Vermogensniveau	Selectie van het kookvermogen.
U	Geen pandetectie	Geen of ongeschikte pan.
A	Warmteversneller	Automatisch koken.
E	Foutmelding	Elektronische storing.
H	Restwarmte	De kookzone is heet.
P	Boost	Het boostvermogen is geactiveerd.
L (kinderslot).	Vergrendelen	Vergrendeling van het bedieningspaneel
U	Warmhouden	Automatisch op 70°C houden.
II	Stop&Go	De kookplaat is gepauzeerd.

### Ventilatie

Het koelsysteem werkt volledig automatisch. De koelventilator start op een lage snelheid zodra de warmte die door het elektronische systeem wordt opgewekt een bepaald niveau bereikt. De



ventilator begint pas snel te draaien zodra u de kookplaat intensief gebruikt. De koelventilator vermindert snelheid en stopt automatisch zodra het elektronische circuit voldoende is afgekoeld.

# INWERKINGSTELLING EN GEBRUIK VAN HET APPARAAT

## Voor het eerste gebruik

Maak uw kookplaat schoon met een vochtige doek en droog het oppervlak goed af. Gebruik geen schoonmaakmiddel dat een blauw waas op het glasoppervlak kan achterlaten.

## Werkingsprincipe inductie

Onder iedere kookzone bevindt zich een inductiespoel. Als die is ingeschakeld, ontstaat een variabel elektromagnetisch veld dat inductiestromen opwekt in de magnetische bodem van de pan. Het gevolg is dat de pan op de kookzone heet wordt.

Deze pan moet hiervoor natuurlijk wel geschikt zijn.

- Alle magnetische pannen zijn geschikt (u kunt dit eenvoudig controleren met een magneetje): pannen van gietijzer en staal, geëmailleerde pannen, roestvrijstalen pannen met een magnetische bodem...
- Ongeschikt zijn: koper, zuiver roestvrijstaal, aluminium, glas, hout, keramiek, aardewerk...

De inductiekookzone past zich automatisch aan de afmetingen van de pan aan. Bij een te kleine diameter werkt de pan niet. Deze diameter varieert, afhankelijk van de diameter van de kookzone.

Als een pan niet geschikt is voor de inductiekookplaat, toont de display [ U ].

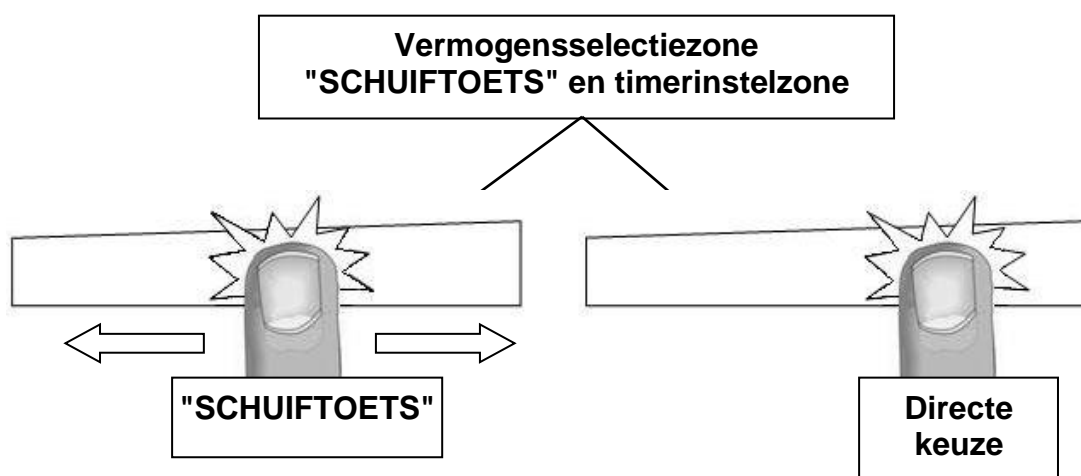

## Vermogensselectiezone "SCHUIFTOETS" en timerinstelzone

Om het vermogen te kiezen met de schuiftoets, glijdt u met uw vinger over de "SCHUIFTOETS". U kunt ook direct een vermogen kiezen door uw vinger op het gekozen niveau te leggen.



## Beginnen

- Inschakelen / uitschakelen van de kookplaat

Actie	Bedieningspaneel	Display
Starten	Druk 2 sec op toets [  ].	[ 0 ] knipperen
Stoppen	Druk 2 sec op toets [  ].	Niets of [ H ]

- Inschakelen / uitschakelen van een kookzone:

Actie	Bedieningspaneel	Display
Zone kiezen lichten op	Druk op [ 0 ] van de gekozen zone	[ 0 ] en controlelampje
Voor instellen (vermogen aanpassen)	Schuif over de "SCHUIFTOETS" naar links of naar rechts	[ 0 ] tot [ 9 ]
Stoppen	Schuif tot [ 0 ] over de "SCHUIFTOETS"	[ 0 ] of [ H ]

of druk op [ 0 ]

[ 0 ] of [ H ]

Als u binnen 20 seconden niets doet, keert het apparaat terug in de stand-bymodus.

## Pandetectie

Pandetectie zorgt voor optimale veiligheid. De inductie werkt niet:

- Als er geen pan op de kookzone staat of als deze pan niet geschikt is voor inductie. In dit geval kunt u het vermogen niet verhogen en verschijnt [ U ] op de display. Dit symbool verdwijnt als u een pan op de kookzone zet.
- Als u de pan van de kookzone verwijdert, stopt de werking. De display toont [ U ]. Het symbool [ U ] verdwijnt zodra u de pan terugzet op de kookzone. Het kookproces wordt voortgezet op het eerder ingestelde vermogensniveau.

Schakel het verwarmingselement na gebruik uit, zodat ook de pandetectie [ U ] uitgaat.

## Restwarmte-indicatie

Nadat u een kookzone of de hele kookplaat heeft uitgeschakeld, zijn de kookzones nog steeds heet en ziet u [ H ] op de display.

Het symbool [ H ] verdwijnt zodra u de kookzones veilig kunt aanraken.

Raak de kookzones niet aan en zet er geen warmtegevoelige voorwerpen op, zolang de restwarmte-indicators branden. **Gevaar voor verbrandingen en brandgevaar.**

## Boosterfunctie en dubbele boosterfunctie

De boosterfunctie [ B ] zorgt ervoor dat er extra vermogen naar de gekozen kookzone gaat. Als u deze functie inschakelt, werken de kookzones gedurende 10 minuten met extra hoog vermogen.

Dit vermogen is handig als u een grote hoeveelheid water moet koken voor bijvoorbeeld rijst, pasta of noedels.

- **Starten / Stoppen van de boosterfunctie:**

<b>Actie</b>	<b>Bedieningspaneel</b>	<b>Display</b>
Zone kiezen	Druk op toets [ 0 ] van de zone	[ 0 ] en controlelampje lichten op
Start de booster	druk op toets [ B ]	[ P ] gedurende 5 min
Stop de booster	Schuif over de "SCHUIFTOETS" Of druk op [ B ]	[ P ] tot [ 0 ] [ 9 ]

- **Starten / Stoppen van de dubbele boosterfunctie:**

<b>Actie</b>	<b>Bedieningspaneel</b>	<b>Display</b>
Keuze van de zone	Druk op toets [ 0 ]	[ 0 ]
Start de booster	Druk op toets [ B ]	[ P ]
Start de dubbele booster	Druk opnieuw op toets [ B ]	[ " " ] en P ]
Stop de dubbele booster	Druk op toets [ B ]	[ P ]
Stop booster	Schuif over de "SCHUIFTOETS"	[ 9 ] tot [ 0 ]

- **Vermogensregeling:**

De hele kookplaat heeft een maximaal vermogen. Om te voorkomen dat het maximale vermogen wordt overschreden als de boosterfunctie is geactiveerd, zal het elektronische systeem automatisch het vermogensniveau van een andere kookzone verlagen. De display knippert een paar seconden op [ 9 ] en toont dan het maximaal toegestane vermogen:

Gekozen kookzone [ P ] wordt getoond      De andere kookzone: [ 9 ] gaat naar [ 6 ] of [ 8 ] afhankelijk van het type kookzone (voorbeeld: vermogensniveau 9)

## Timer

De timer kan tegelijkertijd voor alle kookzones worden gebruikt, zelfs met verschillende tijdsinstellingen (van 0 tot 99 minuten) per kookzone.

- **Instellen en wijzigen van de kooktijd:**

### **Voorbeeld voor 16 minuten op niveau 7:**

<b>Actie</b>	<b>Bedieningspaneel</b>	<b>Display</b>
Zone kiezen controlelampje lichten op	Druk op [ 0 ] van de gekozen zone	[ 0 ] en
Kies het vermogensniveau	Schuif over de "SCHUIFTOETS" naar [ 7 ]	[ 7 ]
Kies Timer	Druk op display [ CL ]	[ 00 ]
Stel eenheden in knippert ]	Schuif over de "SCHUIFTOETS" naar [ 6 ]	[ 0 vast ] [ 6 ]
Bevestig de eenheden vast ]	Druk op display [ 06 ]	[ 0 knippert ] [ 6 ]
Stel tientallen in vast ]	Schuif over de "SCHUIFTOETS" naar [ 1 ]	[ 1 knippert ] [ 6 ]
Bevestig de tientallen	Druk op display [ 16 ]	[ 16 ]

De tijd is bevestigd en het kookproces start.

- **Stoppen van de kooktijd:**

### **Voorbeeld voor 13 minuten op niveau 7:**

<b>Actie</b>	<b>Bedieningspaneel</b>	<b>Display</b>
Zone kiezen controlelampje lichten op	Druk op geselecteerde zone [ 7 ]	[ 0 ] en
Kies Timer	Druk op toets [ 13 ]	[ 13 ]
Deactiveer de eenheden knippert ]	Schuif over de "SCHUIFTOETS" naar [ 0 ]	[ 1 vast ] [ 0 ]
Bevestig de eenheden vast ]	Druk op display [ 10 ]	[ 1 knippert ] [ 0 ]
Deactiveer de tientallen vast ]	Schuif over de "SCHUIFTOETS" naar [ 0 ]	[ 0 knippert ] [ 0 ]
Bevestig de tientallen	Druk op display [ 00 ]	[ 00 ]

- **Automatisch stoppen aan het einde van de kooktijd:**

Zodra de geselecteerde kooktijd is verstreken, knippert [ 00 ] op de timerdisplay en hoort u een geluidssignaal.

Om het geluid en het knipperen te stoppen is het voldoende om op de toets [ 00 ] te drukken.

- **Kookwekkerfunctie:**

### **Voorbeeld voor 29 minuten:**

<b>Actie</b>	<b>Bedieningspaneel</b>	<b>Display</b>
Zet de kookplaat aan van de zone branden	Druk op toets [ Ⓛ ]	Controlelampjes
Kies Timer	Druk op toets [ CL ]	[ 00 ]
Stel eenheden in knippert ]	Schuif over de "SCHUIFTOETS" naar [ 9 ]	[ 0 vast ] [ 9 ]
Bevestig de eenheden vast ]	Druk op toets [ 09 ]	[ 0 knippert ] [ 9 ]
Stel tientallen in vast ]	Schuif over de "SCHUIFTOETS" naar [ 2 ]	[ 2 knippert ] [ 9 ]
Bevestig de tientallen	Druk op display [ 29 ]	[ 29 ]

Na een paar seconden stopt het controlelampje met knipperen.

Zodra de geselecteerde kooktijd is verstreken, knippert [ 00 ] op de timerdisplay en hoort u een geluidssignaal.

Om het geluid en het knipperen te stoppen is het voldoende om op de toets [ 00 ] te drukken. De kookplaat schakelt uit.

## Automatisch koken

Alle kookzones zijn uitgerust met een automatische kookfunctie. De kookzone werkt gedurende een bepaalde tijd op vol vermogen en reduceert daarna automatisch het vermogen tot het vooraf ingestelde niveau.

- **Opstarten:**

<b>Actie</b>	<b>Bedieningspaneel</b>	<b>Display</b>
Zone kiezen	Druk op [ 0 ] van de gekozen zone	[ 0 ] en
controlelampje lichten op Instellen maximaal vermogen naar [ 9 ]	Schuif over de "SCHUIFTOETS" tot [ 9 ]	Gaat van [ 0 ]
Automatisch koken [ A ]	Druk op "SCHUIFTOETS"	[ 9 ] knippert met
Vermogensniveau kiezen ][ 7 ] (bijvoorbeeld « 7 »)	Schuif over de "SCHUIFTOETS" tot [ 7 ]	[ 9 ] gaat naar [ 8 ] [ 7 ] knippert met
[ A ]		

- **Uitschakelen automatisch koken:**

<b>Actie</b>	<b>Bedieningspaneel</b>	<b>Display</b>
Zone kiezen	Druk op toets [ 7 ] van de zone	[ 7 ] knippert met [ A ]
Vermogensniveau kiezen	Schuif over de "SCHUIFTOETS"	[ 1 ] tot [ 9 ]

<b>Geselecteerd vermogen</b>	<b>Automatisch koken Tijd (min:sec)</b>
<b>1</b>	<b>00:48</b>
<b>2</b>	<b>02:24</b>
<b>3</b>	<b>03:36</b>
<b>4</b>	<b>05:24</b>
<b>5</b>	<b>06:48</b>
<b>6</b>	<b>02:00</b>
<b>7</b>	<b>02:48</b>
<b>8</b>	<b>03:36</b>
<b>9</b>	<b>- : -</b>

## Functie Stop&Go

Met deze functie stopt u tijdelijk alle kookactiviteiten van de kookplaat en kunt u hem weer opstarten met dezelfde instellingen.

- **Starten/Stoppen van de Stop&Go-functie:**

<b>Actie</b>	<b>Bedieningspaneel</b>	<b>Display</b>
Start Stop&Go	druk op de toets [ II ] gedurende 2 s	toont [ II ] op de displays van de kookzones
Stop Stop&Go	druk op de toets [ II ] gedurende 2 s	het controlelampje Stop&Go knippert
uit	druk op een andere toets of  Schuif over de "SCHUIFTOETS"	het controlelampje Stop&Go is

## Herinneringsfunctie

Als u de kookplaat heeft uitgeschakeld (0/I), is het mogelijk om de laatste instellingen op te roepen.

- Kookfasen van alle kookzones (vermogen)
- Minuten en seconden van de geprogrammeerde timers per kookzone
- Warmhoudfunctie

De herinneringsprocedure werkt als volgt:

- Druk op de toets [0/I]
- Druk vervolgens binnen 6 seconden tegelijkertijd op de 2 achterste kookzones.

De eerdere instellingen zijn opnieuw actief.

## Brugfunctie

Met deze functie kunt u 2 kookzones tegelijkertijd gebruiken met dezelfde functies als een enkele kookzone. De boosterfunctie is niet toegestaan.

<b>Actie</b>	<b>Bedieningspaneel</b>	<b>Display</b>
Zet de kookplaat aan	Druk op toets [ ① ]	[ 0 ] of [ H ] op de 4 displays
Brug activeren voorste zone	Druk op de 2 kookzones	[ 0 ] verschijnt op de [ □ ] Op de achterste zone.
Verhoog de brug	Schuif over de "SCHUIFTOETS" [ 1 tot 9 ] of display [ warmhouden ]	[ 1 tot 9 ] of [ U ]
Brug stoppen	Druk op de 2 kookzones	[ 0 ] of [ H ] op de 2 zones

## Warmhoudfunctie

Met deze functie kunt u automatisch een temperatuur van 70°C bereiken en in stand houden. Dit voorkomt overkoken en het aanbranden van de pan.

- **Starten van de Warmhoudfunctie:**

<b>Actie</b>	<b>Bedieningspaneel</b>	<b>Display</b>
Zone kiezen	Druk op [ 0 ] van de gekozen zone	[ 0 ] tot [ 9 ] of [ H ]
Starten	Druk op [ Warmhouden ] op de "SCHUIFTOETS"	[ U ]
Stoppen	Druk op toets [ U ] van de gekozen zone schuif over de "SCHUIFTOETS"	[ U ] [ 0 tot 9 ] of [ U ]

Deze functie kunt u op alle kookzones apart inschakelen.

Als u een pan verwijdert van een kookzone met ingeschakelde Warmhoudfunctie, blijft deze functie nog ongeveer 10 minuten actief.

U kunt de inhoud van de pan maximaal 2 uur warmhouden.



## Vergrendeling van het bedieningspaneel (kinderslot)

Om wijziging van de instellingen van de kookzones te voorkomen, vooral tijdens het schoonmaken, kunt u het bedieningspaneel vergrendelen (met uitzondering van de aan/uit-knop [ O/I ]).

- **Vergrendelen:**

<b>Actie</b>	<b>Bedieningspaneel</b>	<b>Display</b>
Starten displays	Druk 2 sec op toets [  ]	[ 0 ] of [ H ] op de
Vergrendeling van de kookplaat	1. Druk tegelijkertijd op [ B ] en [ 0 ] van de kookzone rechtsvoor display 2. Druk opnieuw op [ 0 ]	geen wijziging [ L ] op de displays

- **Ontgrendelen:**

<b>Actie</b>	<b>Bedieningspaneel</b>	<b>Display</b>
Starten displays	Druk 2 sec op toets [  ]	[ L ] op de
<b>Binnen 5 seconden na de start:</b> Ontgrendelen van de kookplaat displays	1. Druk tegelijkertijd op [ B ] en [ L ] van de kookzone rechtsvoor 2. Druk op toets [ B ]	[ 0 ] of [ H ] op de geen verlichting van de displays

## Configuratie van de vermogensbegrenzing (alleen P604M1IB2NE)

### Voordat u de procedure start:

- Koppel het apparaat los van het elektriciteitsnet door de zekering te verwijderen of de stroomonderbreker uit te schakelen
- Sluit de kookplaat opnieuw aan op het elektriciteitsnet.
- Start deze procedure binnen 2 minuten nadat u de kookplaat heeft aangesloten op het elektriciteitsnet.
- Druk niet op de toets [  ].

### Veranderen van de vermogensbegrenzing:

- 1) Druk op **toets nr.°2** en houd deze ingedrukt.
- 2) het symbool [ • ] verschijnt op iedere display.
- 3) Druk met uw andere hand achtereenvolgens en snel (minder dan 2 s) op elke [ • ] display. Begin rechtsvoor en beweeg tegen de klok in zoals getoond op de afbeelding (a -> b -> c -> d). Een dubbel piepsignaal betekent dat er een fout is opgetreden. Als dit het geval is, begin dan opnieuw vanaf punt 1).
- 4) Haal uw vingers van de toetsen. Op de display linksachter verschijnen een "C" en een "0" die afwisselend knipperen. Tegelijkertijd wordt een vaste "0" getoond bij de kookzone linksvoor
- 5) Kies de toets linksachter en verander vervolgens "C0" in "C1" door uw vinger op het einde van de "SCHUIFTOETS" te plaatsen.
- 6) Kies de toets linksvoor.

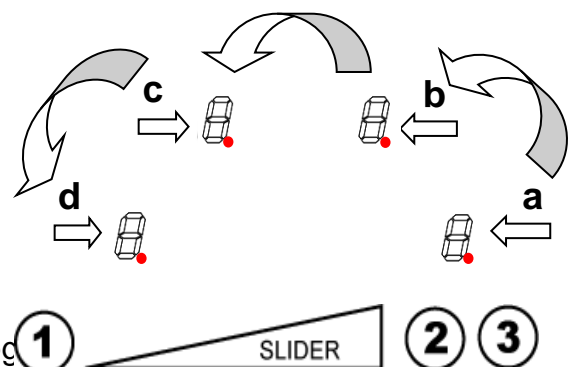

**7)** Programmeer de gewenste configuratie met behulp van de "SCHUIFTOETS", aan het begin om te verlagen en aan het einde om te verhogen:

- config 0: 7,4 kW

- config 1: 2,8 kW

- config 2: 3,5 kW

**8)** Raak toets nr.°1 gedurende 2 s aan om de configuratie te bevestigen.

Het totale vermogen van de kookplaat is bij aflevering beperkt tot 7400 W.

# KOOKADVIEZEN

---

## Kwaliteit van de pannen

**Geschikte materialen:** staal, geëmailleerd staal, gietijzer, magnetisch roestvrijstaal, aluminium met magnetische bodem.

**Ongeschikte materialen:** aluminium en roestvrijstaal zonder magnetische bodem, koper, messing, glas, keramiek, porselein.

De fabrikanten geven aan of hun producten wel of niet geschikt zijn voor inductie.

U kunt als volgt controleren of een pan geschikt is:

- Doe een beetje water in een pan. Zet de pan op een inductiekookzone die is ingesteld op niveau [ 9 ]. Dit water moet binnen een paar seconden koken.
- Een magneet blijft plakken op de bodem van de pan.

Sommige pannen maken lawaai als ze op een inductiekookzone worden gezet. Dit lawaai wil niet zeggen dat het apparaat kapot is en heeft ook geen invloed op de werking van het apparaat.

De samenstelling van de panbodem kan een gelijkmatig kookresultaat en omzetting van het vermogen in warmte beïnvloeden.

Gebruik alleen kookgerei met vlakke en gladde bodems. Ruwe bodems kunnen het keramische glas beschadigen.

Gebruik zo mogelijk pannen met rechte zijanten. Als een pan hoekige zijanten heeft, kan de inductie ook werken op de zijkant van de pan. Die zijanten kunnen daardoor verkleuren.

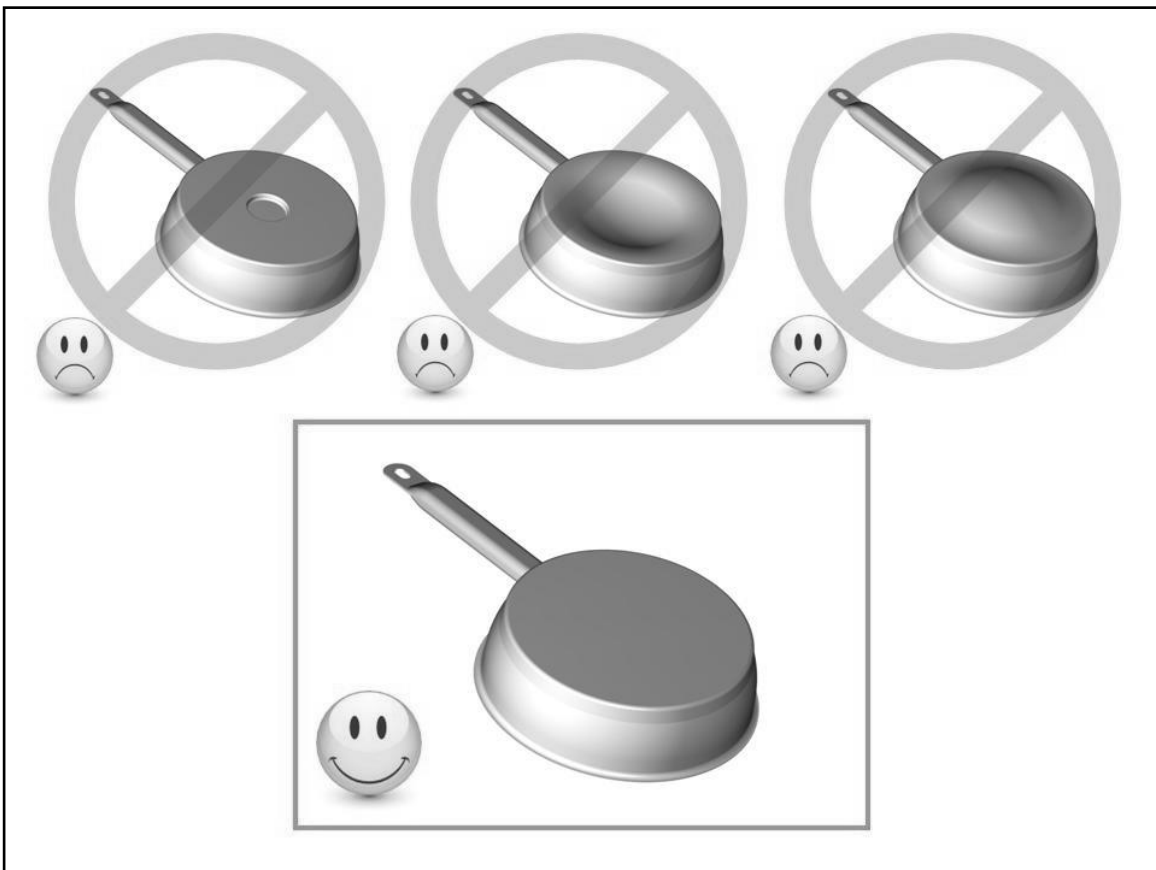

## Afmetingen van de pan

De kookzones zullen zich binnen bepaalde grenzen automatisch aanpassen aan de diameter van de pan. De bodem van de pan moet echter een minimumdiameter hebben die overeenkomt met de betreffende kookzone.

Voor het beste rendement van uw kookplaat moet u de pan goed in het midden van de kookzone plaatsen.

## Voorbeelden van instellingen van het kookvermogen

(onderstaande waarden vormen slechts een indicatie)

1 tot 2	Smelten Opwarmen	Sauzen, boter, chocolade, gelatine Van tevoren klaargemaakte gerechten
2 tot 3	Suddereren Ontdooien	Rijst, pudding, suikerstroop Gedroogde groenten, vis, diepgevroren producten
3 tot 4	Stomen	Groenten, vis, diepgevroren producten
4 tot 5	Water	Gestoomde aardappels, soepen, pasta, verse groenten
6 tot 7	Gemiddeld koken Suddereren	Vlees, lever, eieren, worsten Goulash, rollade, pens
7 tot 8	Koken	Aardappelen, beignets, wafels
9	Bakken, braden Water koken	Steaks, omeletten, gebakken gerechten Water
P	Water koken	schelpdieren, steaks Koken van grote hoeveelheden water

## REINIGING EN ONDERHOUD

**Schakel het apparaat uit voordat u het gaat schoonmaken.**

Maak de kookplaat niet schoon als het glas te heet is. **Gevaar voor brandwonden.**

- Verwijder lichte verontreinigingen met een vochtige doek met afwasmiddel dat is opgelost in een klein beetje water. Spoel vervolgens af met koud water en maak het oppervlak zorgvuldig droog.
- Gebruik absoluut geen sterk agressieve of schurende schoonmaakmiddelen en ook geen hulpmiddelen die krassen kunnen veroorzaken.
- Gebruik nooit een stoomreiniger of hogedrukreiniger.
- Gebruik geen voorwerpen die krassen kunnen maken in het keramische glas.
- Zorg ervoor dat de pan droog en schoon is. Zorg ervoor dat er geen korreltjes of stof op de inductieplaat of pan zitten. Het schuiven met ruwe pannen veroorzaakt krassen op het oppervlak.
- Verwijder gemorste suiker, jam, gelei etc. onmiddellijk. Daarmee voorkomt u dat het oppervlak beschadigd raakt.

## PROBLEMEN OPLOSSEN

**Als het symbool [ E 4 ] verschijnt:**

- U moet de kookplaat opnieuw configureren. Volg hiervoor de volgende stappen:
  - I) Belangrijk: zorg ervoor dat er geen pannen op de kookplaat staan als u begint.
  - II) Koppel het apparaat los van het elektriciteitsnet door de zekering te verwijderen of de stroomonderbreker uit te schakelen.
  - III) Sluit de kookplaat opnieuw aan op het elektriciteitsnet.
  - IV) Procedure : neem een pan met een magnetische bodem en een minimale doorsnede van 16 cm.
    - \* start deze procedure binnen 2 minuten nadat u de kookplaat weer heeft aangesloten op het elektriciteitsnet
    - \* niet de [ 0/I ]-knop gebruiken

- V) Eerste stap: annuleer de bestaande configuratie
- 1) Druk op toets [ P ] en houd deze ingedrukt.
  - 2) het symbool [ . ] verschijnt op iedere display.
  - 3) Druk met uw andere hand achtereenvolgens en snel (minder dan 2 s) op elke [ ] display.
- Begin rechtsvoor en beweeg tegen de klok in, zoals getoond op de afbeelding (van a tot d).

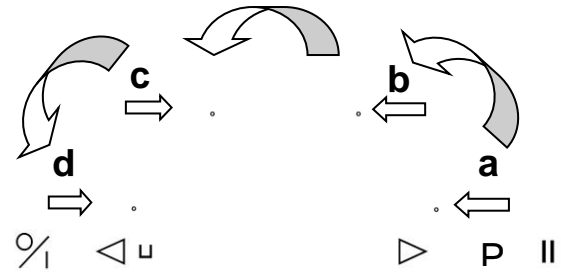

Een dubbel piepsignaal betekent dat er een fout is opgetreden. Als dit het geval is, begin dan opnieuw vanaf punt 1).

- 4) Haal uw vingers van de tiptoetsen en druk dan binnen enkele seconden opnieuw op de toets [ 0/I ], totdat de knipperende symbolen [ E ] verschijnen.
- 5) Wacht tot de symbolen [ E ] stoppen met knipperen.
- 6) Na enkele seconden veranderen de symbolen [ E ] automatisch in [ C ]. De bestaande configuratie is geannuleerd.

**Let op:** Als u een inductiekookplaat heeft met 3 kookzones is er geen zone rechtsvoor. Begin de procedure in dat geval met de zone rechtsachter (b).

#### VI) Tweede stap: nieuwe configuratie

- 1) Neem een pan met een magnetische bodem en een minimale doorsnede van 16 cm.
  - 2) Kies een kookzone door op de betreffende display [ C ] te drukken.
  - 3) Zet de pan op de zone die u wilt configureren.
  - 4) Wacht tot het symbool [ C ] verandert in [ - ]. De gekozen kookzone is nu geconfigureerd.
  - 5) Volg dezelfde procedure voor elke kookzone met het symbool [ C ].
  - 6) Alle kookzones zijn geconfigureerd zodra alle displays zijn uitgeschakeld.
- Gebruik dezelfde pan voor de hele procedure.

Zet tijdens het configuratieproces nooit meerdere pannen tegelijk op de zones.

- Als de melding [ E 4 ] nog steeds wordt getoond, neem dan contact op met de klantenservice

#### **De kookplaat of kookzone start niet:**

- De kookplaat is niet goed aangesloten op het elektriciteitsnet.
- De zekering is geactiveerd.
- De vergrendelfunctie is geactiveerd.
- De tiptoetsen zijn bedekt met vet of water.
- Er ligt een voorwerp op een toets.

#### **Het bedieningspaneel toont [ U ]:**

- Er staat geen pan op de kookzone.
- De pan is niet geschikt voor inductie.
- De bodemdiameter van de pan is te klein.

#### **Het bedieningspaneel toont [ E ]:**

- Koppel de kookplaat los en sluit hem opnieuw aan.
- Bel de klantenservice.

#### **Eén of alle kookzones zijn uitgeschakeld:**

- Het veiligheidssysteem is geactiveerd.
- U heeft de kookzone gedurende langere tijd niet uitgeschakeld.
- Één of meer tiptoetsen zijn bedekt.
- De pan is leeg en de bodem oververhit.
- De kookplaat is ook uitgerust met automatische vermogensreductie en een beveiliging tegen oververhitting

#### **De ventilator draait door na het uitschakelen van de kookplaat:**

- Dit is geen defect. De ventilator draait door om de elektronische componenten te beschermen.
- De ventilatorcooling stopt automatisch.

### **Het automatische kookstelsel start niet:**

- De kookzone is nog steeds heet [ H ].
- Het hoogste vermogensniveau is ingesteld [ 9 ].

### **Het bedieningspaneel toont [ L ]:**

- Zie het punt "Vergrendeling van het bedieningspaneel".

### **Het bedieningspaneel toont [ U ]:**

- Zie het punt "Warmhouden".

### **Het bedieningspaneel toont [ II ]:**

- Zie het punt "Stop&Go".

### **Het bedieningspaneel toont [ ] of [ Er03 ]:**

- Een voorwerp of vloeistof bedekt de tiptoetsen. Het symbool verdwijnt zodra de knop is vrijgemaakt of schoongemaakt.

### **Het bedieningspaneel toont [ E2 ] of [ E H ]:**

- De kookplaat is oververhit. Laat hem afkoelen en schakel hem opnieuw in.

### **Het bedieningspaneel toont [ E3 ]:**

- De pan is niet geschikt voor inductie. Gebruik een andere pan.

### **Het bedieningspaneel toont [ E6 ]:**

- Defect netwerk. Controleer de frequentie en het voltage van het elektriciteitsnet.

### **Het bedieningspaneel toont [ E8 ]:**

- De luchtinlaat van de ventilator is geblokkeerd. Maak hem vrij.

### **Het bedieningspaneel toont [ E C ]:**

- Configuratiefout. Stel de kookplaat opnieuw in, kijk hiervoor bij het punt "Als het symbool [ E 4 ] verschijnt".

**Als een van de bovenstaande symbolen blijft verschijnen, neem dan contact op met de klantenservice.**

## **MILIEUBESCHERMING**

---

- Het verpakkingsmateriaal is milieuvriendelijk en geschikt voor recycling.
- De elektronische apparaten zijn gemaakt van recyclebaar en soms van schadelijk materiaal voor de omgeving. Die zijn echter noodzakelijk voor de goede werking en de veiligheid van het apparaat.

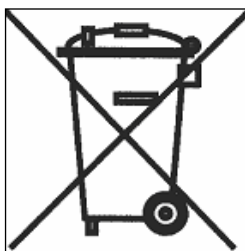

- Verwijder het apparaat niet met het huishoudelijk afval.
- Neem contact op met het afvalinzamelingspunt van uw gemeente dat bestemd is voor recycling van huishoudelijke apparaten.

# INSTALLATIEHANDLEIDING

De installatie moet worden uitgevoerd door een specialist.  
De installateur moet zich houden aan de lokale wetgeving en normen.

## Hoe plak ik de pakking vast:

De pakking die is meegeleverd met de kookplaat voorkomt dat er vloeistoffen in het keukenkastje terechtkomen.

De installatie ervan moet zorgvuldig en in overeenstemming met de volgende afbeelding plaatsvinden.

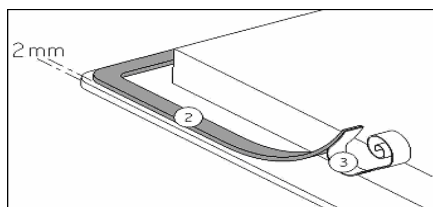

Plak de strip (2) na verwijdering van de beschermfolie (3) twee millimeter van de buitenrand van het glas.

## Montage - installatie:

De snijmaten zijn:

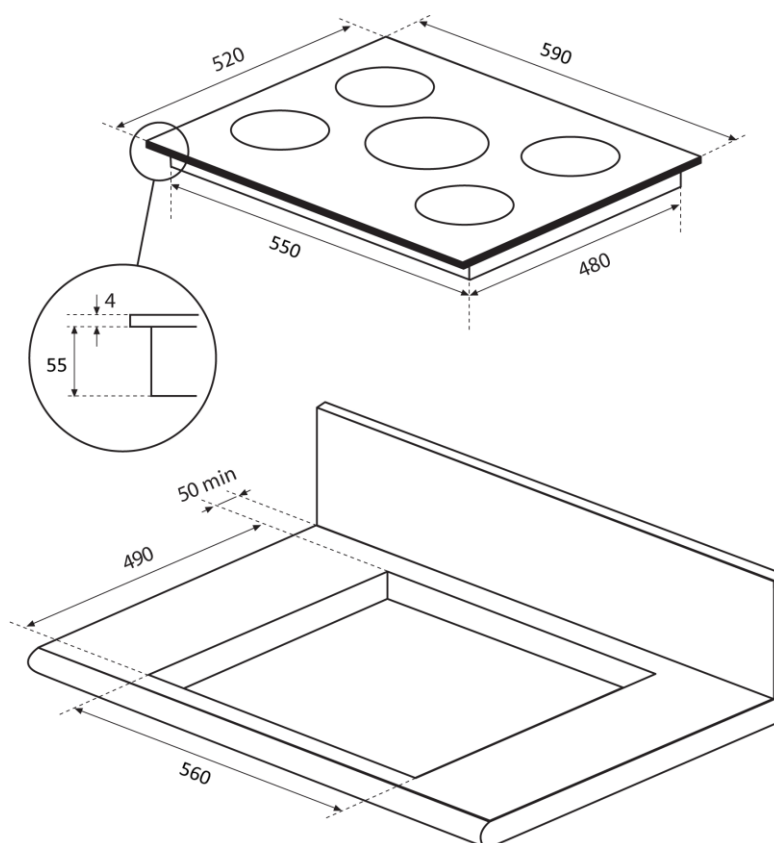

Ref.	Snijmaat		Snijmaat inbouwmontage			Glasmaat		
	Breedte	Diepte	Breedte	Diepte	Straal	Breedte	Diepte	Dikte
<b>P604M11B2NE</b> <b>P604IM2B2NE</b>	560	490	596	526	8	590	520	4



- **Zorg voor een afstand van 50 mm tussen de kookplaat en de wand of zijkanten.**
- De kookplaten zijn bestand tegen hitte en ingedeeld in beschermingsklasse "Y". Idealiter moet de kookplaat worden geïnstalleerd met voldoende ruimte aan beide zijden. Er mag een wand zijn aan de achterkant en een hoog element of een wand aan één zijde. **Aan de andere kant mag geen kastje of scheidingswand staan die hoger is dan de kookplaat.**
- Het meubelstuk of de steun waar de kookplaat in moet passen, moeten net als de meubelranden, de laminaatcoatings en de gebruikte lijm bestand zijn tegen temperaturen tot 100°C.
- De randen van de muur moeten hittebestendig zijn.
- Installeer de kookplaat niet boven een niet-geventileerde oven of vaatwasmachine.
- Zorg voor **een ruimte van 20 mm onder de behuizing van de kookplaat** om een goede luchtcirculatie van het elektronische apparaat te garanderen.
- Indien zich een lade onder de kookplaat bevindt, mag u hierin geen brandbare (bv. spuitbussen) of niet-hittebestendige voorwerpen leggen.
- Werkbladen worden vaak gemaakt van materialen die uitzetten als ze in contact komen met water. Bescherm de zaagrand daarom met een laklaag of een speciaal afdichtingsmiddel. Breng de zelfklevende pakking die is meegeleverd met de kookplaat bijzonder zorgvuldig aan om lekkages in het onderstaande kastje te voorkomen. Deze strip zorgt voor goede afdichting als hij wordt toegepast op een glad werkbladoppervlak.
- Houd u voor de afstand tussen de kookplaat en de afzuigkap aan de instructies van de fabrikant van de afzuigkap. Als die constructies ontbreken, houd dan een minimumafstand van 760 mm aan.
- De aansluitingskabel mag na het inbouwen geen enkele mechanische belemmering ondervinden door bijvoorbeeld een lade.
- **WAARSCHUWING:** Gebruik alleen kookplaatbeschermers die zijn ontworpen door de fabrikant van het kooktoestel of die door de fabrikant van het toestel in de gebruiksaanwijzing staan vermeld als geschikt, of in het toestel ingebouwde kookplaatbeschermers. Het gebruik van ongeschikte beschermers kan ongevallen veroorzaken.

# ELEKTRISCHE AANSLUITING

- De installatie van dit apparaat en de aansluiting ervan op het elektriciteitsnet mag uitsluitend worden uitgevoerd door een elektricien die perfect op de hoogte is van alle voorschriften en zich daar strikt aan houdt.
- Na het inbouwen moet een voorziening worden aangebracht de onderdelen beveiligd die onder spanning staan.
- De informatie die nodig is voor de aansluiting vindt u op stickers op de behuizing van de kookplaat, in de buurt van de aansluitdoos.
- De aansluiting op het elektriciteitsnet moet worden uitgevoerd met een gearde stekker of via een meerpolege stroomonderbreker met een contactopening van minimaal 3 mm.
- Het elektrische circuit moet door middel van een geschikte voorzieningen zijn gescheiden van het elektriciteitsnet, bv. stroomonderbrekers, zekeringen of schakelaars.
- Als de stekker van het apparaat niet toegankelijk is, moet in de vaste installatie een ontkoppelvoorziening worden ingebouwd, in overeenstemming met de installatievoorschriften.
- De aansluitkabel moet zodanig worden geplaatst dat hij de hete onderdelen van de kookplaat of oven niet kan raken.

## Let op!

Dit apparaat mag uitsluitend worden aangesloten op een elektriciteitsnet van 230 V~ 50/60 Hz. Sluit de aardleiding altijd aan.

Houd u aan het aansluitschema.

De aansluitdoos bevindt zich aan de onderzijde, aan de achterkant van de kookplaatbehuizing. Gebruik een gewone schroevendraaier om het deksel te openen. Plaats hem in de gleuven en open het deksel.

## AANSLUITING VAN DE KOOKPLAAT VOOR:

Elektriciteitsnet	Aansluiting	Voedingskabel	Voedingskabel	Zekering
230 V~ 50/60 Hz	1 fase + N	3 x 2,5 mm <sup>2</sup>	H 05 VV - F H 05 RR - F	25 A *
400 V~ 50/60 Hz	2 fasen + N	4 x 1,5 mm <sup>2</sup>	H 05 VV - F H 05 RR - F	16 A *

\* Berekend met de gelijktijdigheidscoëfficiënt volgens de standaard NEN 60335-2-6

## Aansluiting van de kookplaat

Uitvoeren van de configuraties:

Gebruik voor de verschillende aansluitingen de messing bruggen die zich in de doos naast de aansluitklemmen bevinden.

### 1 fase 230 V~1P+N

Maak een brug tussen de aansluitklemmen 1 en 2.

Sluit de aarde aan op de aansluitklem "aarde", de neutrale N op aansluitklem 4, de fase L op een van de aansluitklemmen 1 of 2.

### 2 fasen 400 V~2P+N

Sluit de aarde aan op de aansluitklem "aarde", de neutrale N op aansluitklem 4, de fase L1 op aansluitklem 1, de fase L2 op aansluitklem 2.

**Let op! Zorg ervoor dat de kabels correct zijn aangesloten en vastgedraaid.**

**Wij zijn niet aansprakelijk voor incidenten die het gevolg zijn van onjuiste aansluiting of die zouden kunnen ontstaan door het gebruik van een apparaat dat niet is geaard of is voorzien van een defecte aarde-aansluiting.**

