

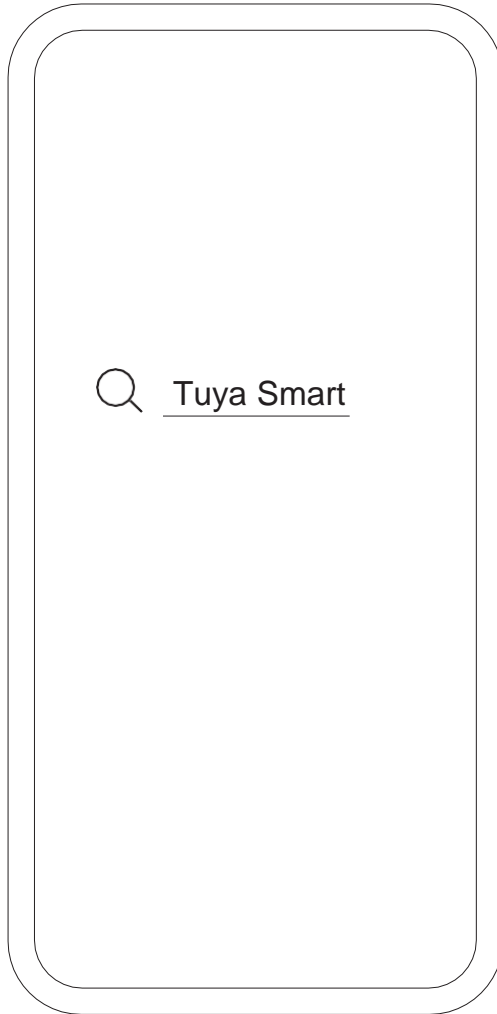

D382 PRO ROBOT VACUUM

Handleiding

Email: info@itsamotion.nl



Search "Tuya Smart" in the cellphone application store and download it.

Beste klant

Gefeliciteerd! Bedankt voor uw aankoop van deze opmerkelijke ONSON-robotstofzuiger. We hopen dat het product uw dagelijkse werk gemakkelijker kan maken.

Neem even de tijd om deze handleiding zorgvuldig door te lezen en bewaar hem in goede staat voor toekomstig gebruik.

BELANGRIJKE VEILIGHEIDSINSTRUCTIES

Bij gebruik van een elektrisch apparaat moeten altijd de basisvoorzorgsmaatregelen in acht worden genomen, waaronder de volgende:

LEES ALLE INSTRUCTIES VOORDAT U (DIT APPARAAT) GEBRUIKT

WAARSCHUWING - Om het risico op brand, elektrische schokken of letsel te verminderen:

- a). Laat het apparaat niet achter als de stekker in het stopcontact zit. Haal de stekker uit het stopcontact als u het apparaat niet gebruikt en voordat u er onderhoud aan pleegt.
- b). Niet buitenshuis of op natte oppervlakken gebruiken.
- c). Laat het niet als speelgoed gebruiken. Bij gebruik door of in de buurt van kinderen is veel aandacht vereist.
- d). Gebruik het apparaat alleen zoals beschreven in deze handleiding. Gebruik alleen door de fabrikant aanbevolen hulpstukken.
- e). Niet gebruiken met beschadigd snoer of stekker. Als het apparaat niet naar behoren werkt, is gevallen, beschadigd, buiten is blijven staan of in het water is gevallen, breng het dan terug naar een servicecentrum.
- f). Hanteer de stekker of het apparaat niet met natte handen.
- g). Steek geen enkel voorwerp in de openingen. Niet gebruiken als er een opening geblokkeerd is; houd het vrij van stof, pluïsjes, haar en alles wat de luchtstroom kan belemmeren.
- h). Houd haar, losse kleding, vingers en alle lichaamsdelen uit de buurt van openingen en bewegende delen.
- i). Schakel alle bedieningselementen uit voordat u de stekker uit het stopcontact haalt.
- j). Wees extra voorzichtig bij het schoonmaken van trappen.
- k). Niet gebruiken om ontvlambare of brandbare vloeistoffen op te zuigen, zoals benzine, en niet gebruiken in ruimtes waar deze aanwezig kunnen zijn.
- l). Raap niets op dat brandt of rookt, zoals sigaretten, lucifers of hete as.
- m). Niet gebruiken zonder dat de stofzak en/of filters zijn geplaatst.
- n). Voorkom onbedoeld starten. Zorg ervoor dat de schakelaar in de uit-stand staat voordat u

de accu aansluit, het apparaat oppakt of draagt. Het dragen van het apparaat met uw vinger aan de schakelaar of het inschakelen van een apparaat waarvan de schakelaar is ingeschakeld, kan ongelukken veroorzaken.

M). Laad uitsluitend op met de door de fabrikant gespecificeerde oplader. Een lader die geschikt is voor het ene type accupakket kan bij gebruik met een ander accupakket brandgevaar opleveren.

n). Gebruik apparaten alleen met specifiek aangewezen accupakketten. Het gebruik van andere accu's kan een risico op letsel en brand met zich meebrengen.

o). Onder slechte omstandigheden kan er vloeistof uit de batterij worden geslingerd; Vermijd contact. Indien per ongeluk contact optreedt, spoel dan met water. Als de vloeistof in contact komt met de ogen, zoek dan ook medische hulp. Vloeistof die uit de batterij komt, kan irritatie of brandwonden veroorzaken.

p). Gebruik geen accu of apparaat dat beschadigd of aangepast is. Beschadigde of gewijzigde batterijen kunnen onvoorspelbaar gedrag vertonen, wat kan leiden tot brand, explosie of risico op letsel.

q). Stel een accu of apparaat niet bloot aan vuur of hoge temperaturen. Blootstelling aan vuur of temperaturen boven 130°C kan een explosie veroorzaken.

r). Volg alle oplaadinstructies en laad de accu of het apparaat niet op buiten het in de instructies aangegeven temperatuurbereik. Onjuist opladen of bij temperaturen buiten het gespecificeerde bereik kan de batterij beschadigen en het risico op brand vergroten.

s). Laat onderhoud uitvoeren door een gekwalificeerde reparateur en gebruik uitsluitend identieke vervangingsonderdelen. Dit zorgt ervoor dat de veiligheid van het product behouden blijft.

t). Wijzig het apparaat niet en probeer het niet te repareren, behalve zoals aangegeven in de gebruiks- en onderhoudsinstructies.

w). Dit product wordt gebruikt voor huishoudelijk gebruik, niet voor commercieel gebruik.

BEWAAR DEZE INSTRUCTIES

Essentiële veiligheidsinformatie

Dit apparaat kan worden gebruikt door kinderen van 8 jaar en ouder, ouderen of mensen met inductievermogen of gebrek aan ervaring en kennis, als zij onder toezicht staan of instructies hebben gekregen over het veilige gebruik van het apparaat en de mogelijke gevaren begrijpen. Kinderen mogen niet met het apparaat spelen. Reiniging en gebruikersonderhoud mogen niet door kinderen zonder toezicht worden uitgevoerd.

De robot moet worden gebruikt in overeenstemming met de aanwijzingen in deze instructiehandleiding. ONSON kan niet aansprakelijk of verantwoordelijk worden gehouden voor schade of letsel veroorzaakt door oneigenlijk gebruik.

Om het risico op letsel of schade te verminderen, dient u deze veiligheidsmaatregelen in gedachten te houden bij het instellen, gebruiken en onderhouden van uw robot:

- Lees alle veiligheids- en bedieningsinstructies voordat u uw robot bedient.
- Bewaar de veiligheids- en bedieningsinstructies voor toekomstig gebruik.
- Let op alle waarschuwingen op uw robot, batterij, oplaadstation en in de gebruikershandleiding.
- Volg alle bedienings- en gebruiksinstructies.



— Het symbool op het product of de aanduiding op de verpakking:

Gooi elektrische apparaten niet weg als ongesorteerd gemeentelijk afval, maar maak gebruik van gescheiden inzamelingsvoorzieningen. Neem contact op met uw plaatselijke overheid voor informatie over de beschikbare opvangsystemen. Als elektrische apparaten op stortplaatsen of stortplaatsen worden weggegooid, kunnen gevaarlijke stoffen in het grondwater lekken en in de voedselketen terechtkomen, waardoor uw gezondheid en welzijn worden geschaad. Neem contact op met uw lokale of regionale afvalautoriteit voor meer informatie over inzamelings-, hergebruik- en recyclingprogramma's.

1 Productdiagram

1.1 Robot

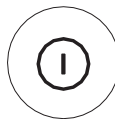
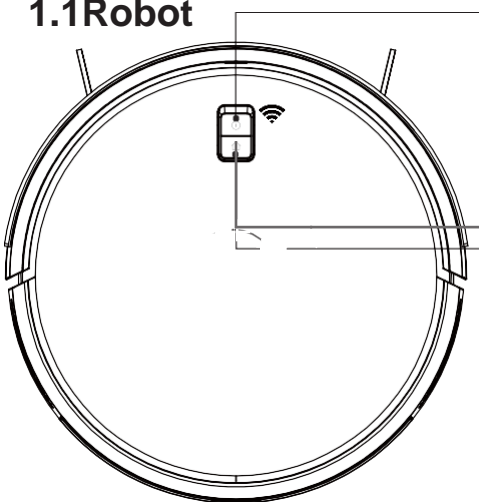

Aan/Uit/ Vegen/Pauze

- Kort tikken voor Aan/Pauze
- Tik lang 3 seconden voor Aan/Uit



Rga terug naar dock/pauze

- Kort indrukken voor Terug/Pauze

Indicator

- Blauw: Normaal
- Rood: Abnormaal of batterij bijna leeg
- Blauw lampje knippert: opladen

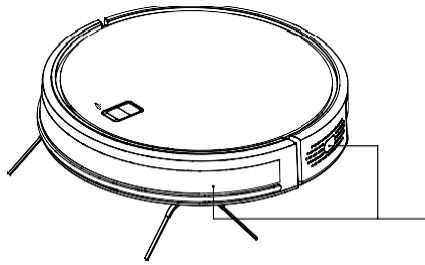

Anti-botsingssensoren

Anti- Valsensoren

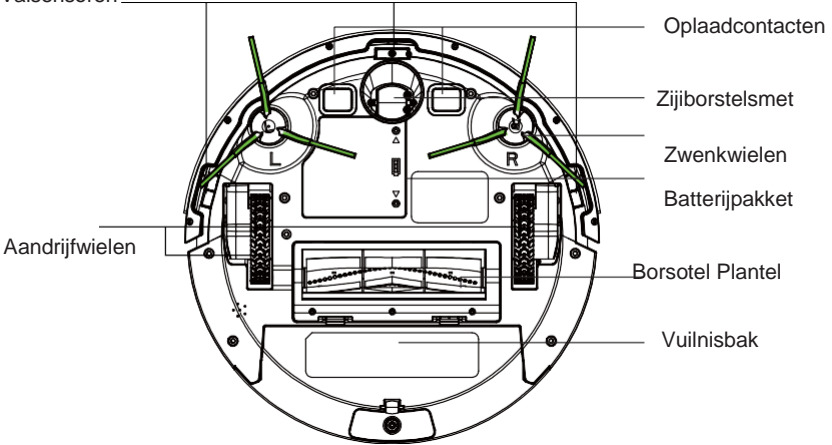

Oplaadcontacten

Zijborstelsmet

Zwenkwielen

Batterijpakket

Borstel Plantel

Vuilnisbak

Aandrijfwielen

1.2Accessories

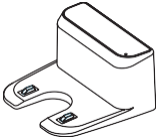

Oplaadstation

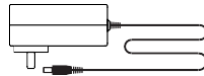

Adapter



Afstandsbediening



Sponsfilter en HEPA

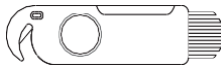

Borstel



4 x zijborstels



Borstel planten



Batterij Afstandsbediening

1.3 Oplaadstation

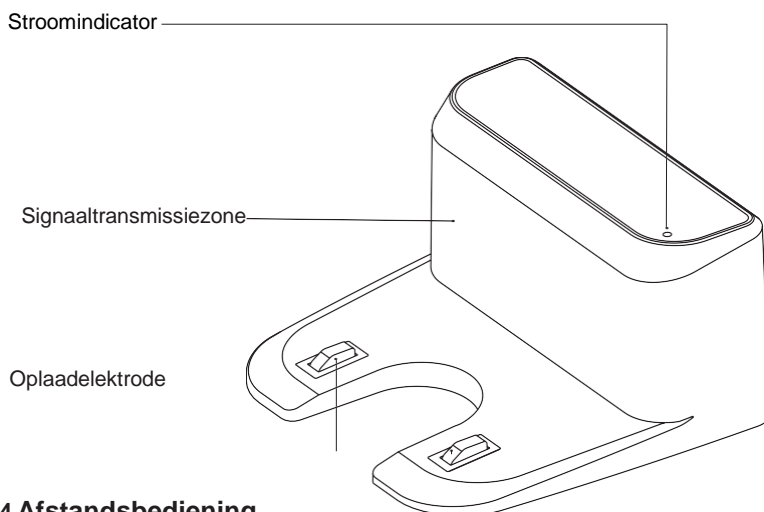

1.4 Afstandsbediening

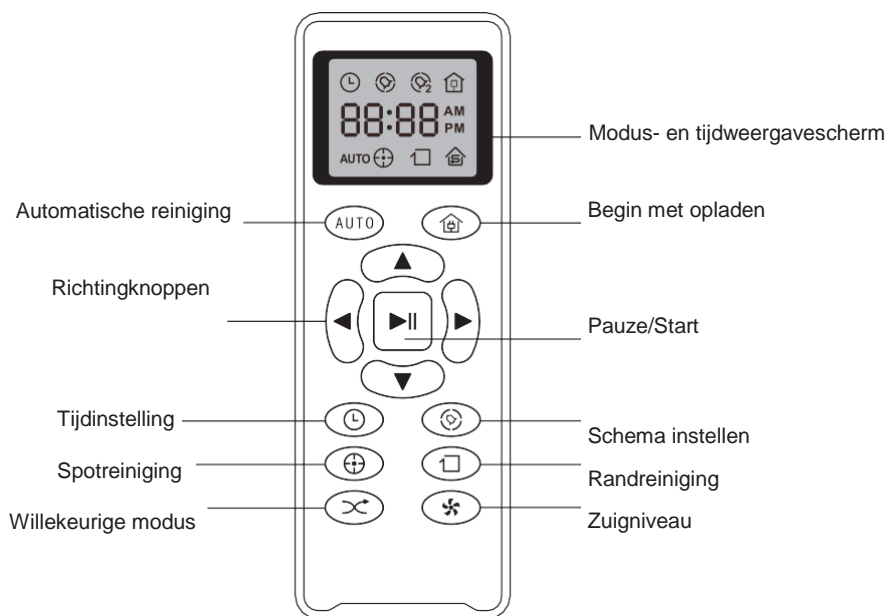

② Bediening en programmering

2.1 Opmerkingen vóór het reinigen

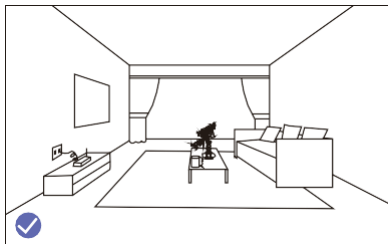
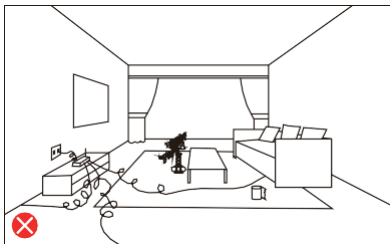

Voordat u de Robot gebruikt, dient u voorwerpen op te rapen zoals kleding, losse papieren, trekkoorden voor zonwering of gordijnen, netsnoeren en eventuele breekbare voorwerpen. Als de robot over een netsnoer gaat en dit voortsleept, bestaat de kans dat een voorwerp van een tafel of plank wordt getrokken.

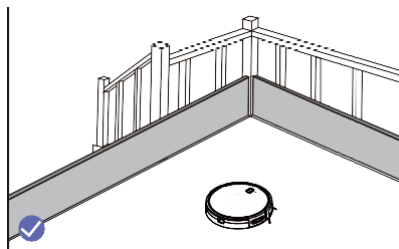
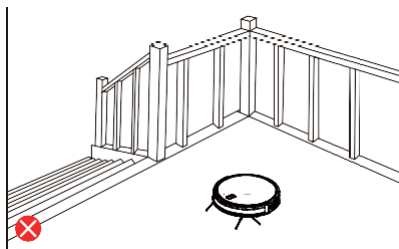

Als de te reinigen ruimte een balkon heeft, moet een fysieke barrière worden gebruikt om toegang tot het balkon te voorkomen en een veilige werking te garanderen.

2.2 Snelle start

1. Sluit de voedingskabel aan en houd deze op de juiste lengte.

2. Positie oplaadstation

Plaats het oplaadstation opnieuw tegen

de muur en zorg ervoor dat de ruimte open en overzichtelijk is

- 1,5 meter (4,9 voet) vóór het laadstation.
- 0,5 meter (1,6 voet) aan beide zijden van het laadstation.

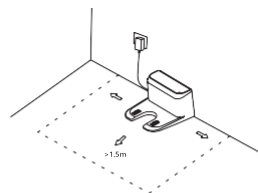

3. Installeer zijborstels

Bevestig de zijborstels aan de onderkant van Door een borstel

in elke gleuf met de bijpassende

kleur te drukken totdat deze vastklikt.

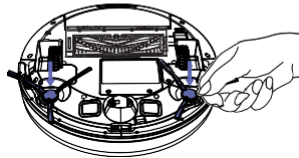

4. Activeer de robot

Plaats hem op het oplaaddock en zorg ervoor dat de metalen oplaadcontacten op het oplaaddock overeenkomen met die onder de robot.

Als dit lukt, hoort u een reeks tonen. Zodra de aan/uit-knop oplicht, is hij klaar voor gebruik.

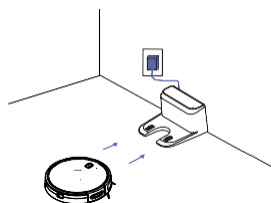



2.3 Reinigingsschema

Robot heeft schoonmaakschema-instellingen waarmee u kunt aanpassen wanneer Robot uw huis schoonmaakt. Deze instellingen zijn alleen beschikbaar via de afstandsbediening.

Opmerking: zorg ervoor dat de afstandsbediening in de buurt van de robot is wanneer u de klok of het schema instelt.

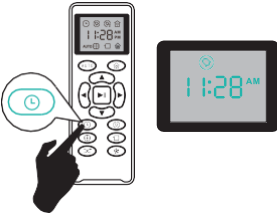
1 Stel de klok van de afstandsbediening in



Druk  op de afstandsbediening en vervolgens begint het uurgedeelte te knipperen in het instelvenster voor de klokweergave.

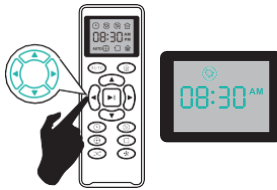

Druk op de knop of om de gewenste cijfers te selecteren. Druk op de knop of om het minuten- of uurgedeelte te selecteren

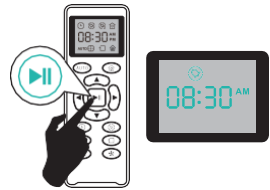

En druk vervolgens op de knop. De robot zal "piepen" wanneer de klokinstelling is voltooid.

3 WiFi-bedieningsmethode

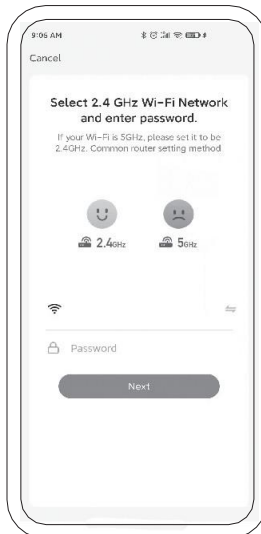

Sluit WiFi aan, voer WiFi en wachtwoord correct in en klik op OK

4 Reinigingsgids

Automatisch vegen

Na het opstarten plant de machine het veegpad in de vorm van een boog, veegt het hele huis op een ordelijke en efficiënte manier en stuurt het oplaadstation automatisch terug om op te laden na het vegen (deze modus is de standaard veegmodus)

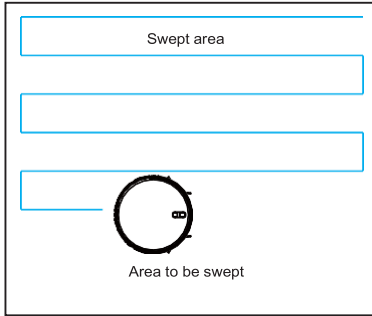

Vegen op vaste punten

Wanneer u op de knop op de telecontroller drukt, veegt de machine het cirkelvormige gebied met een diameter van 1,2 m met zichzelf als middelpunt. Na voltooiing van het vegen keert de hoofdmachine automatisch terug naar de oorspronkelijke positie en stopt met werken. (Ondertussen (u kunt de machine ook handmatig naar de te vegen positie sturen met behulp van de richtingsknoppen op de mobiele telefoon APP)

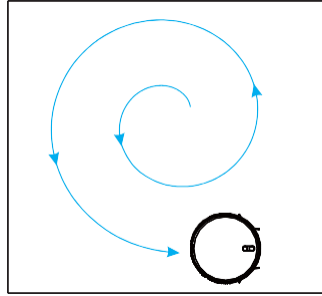

Langs de zijkanten vegen

Deze modus is bedoeld voor het vegen van hoeken binnenshuis. De machine veegt langs de randen van vaste voorwerpen (zoals een muur) en keert aan het einde van het werk terug naar het laadstation.

U kunt de functie van het langs zijkanten vegen snel starten door kort op de knop op de telecontroller te drukken of de APP van de mobiele telefoon te gebruiken.

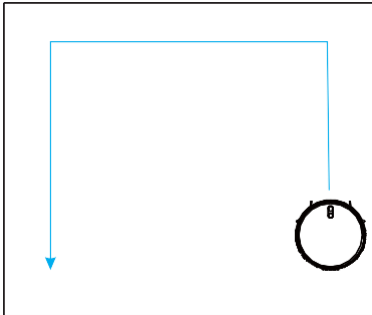

Benoemd tot vegen

De aangegeven veegtijd kan worden ingesteld via de APP van de mobiele telefoon, en de hoofdmachine begint automatisch met vegen op het opgegeven tijdstip en keert terug naar het oplaadstation om op te laden nadat het vegen is voltooid (7*24-uursafpraak wordt ondersteund).

Wifi verbinding

Houd de knop en de knop 3 seconden lang synchroon ingedrukt, hoor de gesproken melding "Robot maakt verbinding met het netwerk" en het WIFI-indicatielampje gaat snel knipperen, wat aangeeft dat hij naar de netwerkverbindingsmodus gaat (nadat de verbinding is voltooid, zal deze prompt dat de netwerkverbinding tot stand is gebracht en dat het indicatielampje altijd brandt)

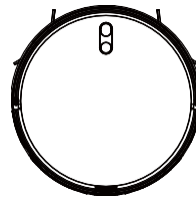

WIFI-indicatielampje

Stille modus

Wanneer de stille modus wordt gestart, speelt de hoofdmachine geen stem af en kan de stille modus worden geopend of gesloten met behulp van de APP van de mobiele telefoon.

Aanpassing van de zuigkracht

Verbetering, normale en stille modi kunnen worden geselecteerd met behulp van de APP van de mobiele telefoon (de standaardinstelling is de normale modus).

Aanpassing van het watervolume

Modi op hoog, middenniveau en laag niveau kunnen worden geselecteerd met behulp van de APP van de mobiele telefoon (de standaardinstelling is de modus op middenniveau).

2. Reinigingsschema instellen



Druk op de knop op de afstandsbediening. Het uurgedeelte begint te knipperen in het instellingsvenster voor de weergave van het reinigingsschema.

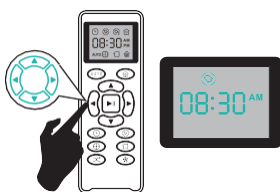

Druk op de knop of om de gewenste cijfers te selecteren. Druk op de knop of om het minuten- of uurgedeelte te selecteren

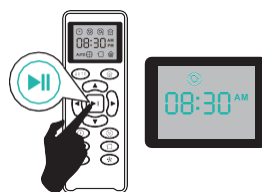

En druk vervolgens op de knop. De robot zal piepen wanneer de instelling van het reinigingsschema is voltooid.

3. Annuleer het schoonmaakschema

Houd de knop op de afstandsbediening ongeveer 4 seconden ingedrukt.

De robot zal piepen wanneer het annuleren van het reinigingsschema is voltooid.

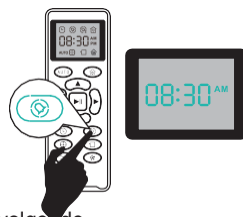

5 Regelmatige robotzorg

Om ervoor te zorgen dat de robot optimaal blijft presteren, voert u de volgende onderhoudsprocedures uit. Als u merkt dat de robot minder vuil van uw vloer oppikt, leeg dan de bak, maak het filter schoon en reinig de extractors.

3.1 De robotbak legen

1. Druk op de ontgrendelingsknop om de bak te verwijderen.
2. Open de deur van de bak om de bak te legen.

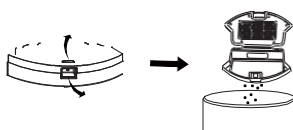
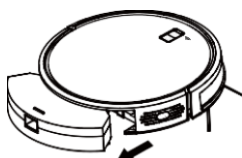

Het filter van de robot schoonmaken

1. Verwijder het filter door het witte lipje vast te pakken.
2. Schud het vuil eraf door op het filter te tikken tegen u afvalcontainer.

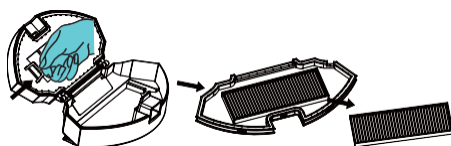

3.1 Vloervolgsensor van de schoonmaakrobot

Gebruik een schone, droge microvezeldoek of een zachte katoenen doek om eventueel vuil dat zich heeft opgehoopt in de ronde sensoropening aan de rechterkant van de onderkant af te vegen.

Spuit geen reinigingsoplossing rechtstreeks in de sensoropening..

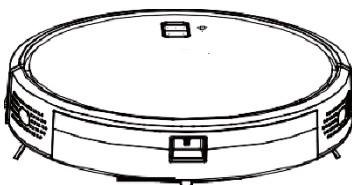

3.2 Afzuigers van de robot schoonmaken

1. Druk met beide handen op de gesp op de afdekplaat van de hoofdborstel, verwijder de afdekplaat van de hoofdborstel en de hoofdborstel.

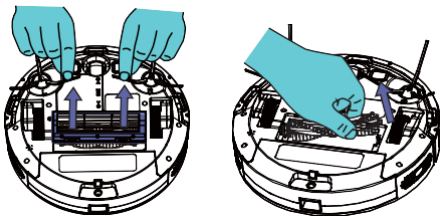

2. Verwijder de extractors. Verwijder al het haar en vuil dat zich onder de doppen en rond de assen heeft verzameld.



4. Installeer de hoofdborstel terug in de stofzuiger en sluit het deksel van de hoofdborstel.

3. Maak het vacuÛmpad van de robot vrij.

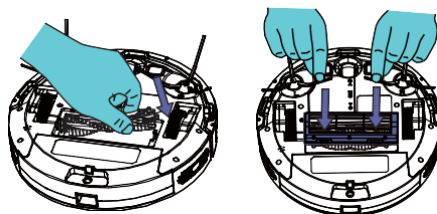
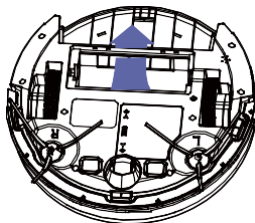

3.2 Batterij en opladen / Informatie Lithiumlon-batterij

Belangrijk: Lithium-ionbatterijen en producten die lithium-ionbatterijen bevatten, zijn onderworpen aan strenge transportvoorschriften.

Als u dit product (inclusief de batterij) moet verzenden voor service, reizen of om welke andere reden dan ook, MOET u de volgende verzendinstructies volgen:

Verwijder de lithium-ionbatterij uit het product

- Plaats een stukje tape over de metalen oplaadcontacten van de batterij
- Plaats de batterij (met de tape erop) opnieuw in het product en zet de batterijklep vast
- Verpak het product in de originele verpakking of in uw eigen verpakking die beweging tijdens het transport voorkomt
- Verzenden alleen via grondtransport (geen luchtverzending)

Batterij opladen

Om de levensduur van de batterij te verlengen, moet u de robot altijd opgeladen laten op de thuisbasis wanneer deze niet wordt gebruikt.

Batterijopslag

Als u de robot buiten het oplaadstation opbergt, verwijder dan eerst de batterij. Bewaar de robot en de accu vervolgens op een koele, droge plaats.

Batterij weggooien

Neem contact op met uw plaatselijke afvalbeheerautoriteit voor de regelgeving voor het recyclen en weggooien van batterijen in uw regio.

Batterij verwijderen

Volg deze instructies om de batterij van de robot te verwijderen en opnieuw te installeren:

1. Draai de twee schroeven op de batterijklep los en verwijder vervolgens de deur en de batterij.

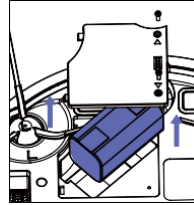
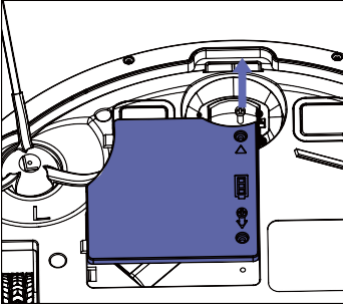

2. Plaats de batterij opnieuw met het batterijlabel en de lipjes naar boven gericht.

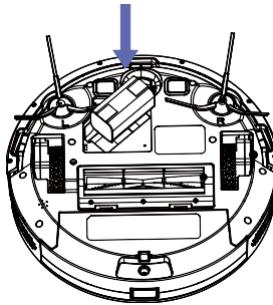

3. Plaats de batterijklep en de twee schroeven terug. Zorg ervoor dat de zijborstel niet bekneld raakt in de batterijklep wanneer u de batterij opnieuw installeert.

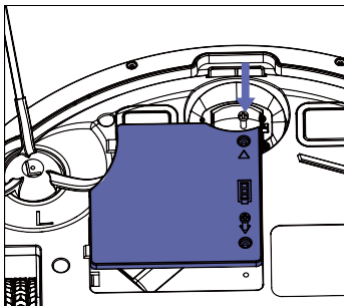

6 Probleemoplossen

De robot zal u vertellen dat er iets mis is met een tweetonig noodgeluid gevolgd door een gesproken bericht. De indicator knippert ook of brandt rood. Raadpleeg het onderstaande diagram om het probleem van de Robot op te lossen. Als het probleem niet is opgelost, neem dan contact op met ons GRATIS klantenserviceteam voor meer hulp.

Instructies voor opnieuw opstarten

Bij sommige fouten kan het opnieuw opstarten van Robot het probleem oplossen. Druk lang op de aan/uit-knop om de stofzuiger opnieuw op te starten.

Foutprompt	Oplossing
Fout 1: Plaats de vuilnisbak	De reiniging wordt geactiveerd wanneer de stofbox wordt verwijderd. Installeer de stofbox opnieuw.
Fout 2: Zet de stofzuiger op de vloer voordat u begint	U kunt de machine ophalen, of de machine hangt erin de lucht. Verplaats de machine naar een vlakke ondergrond en begin opnieuw.
Fout 3: Verplaats de stofzuiger naar een veilige plek voordat u begint	De afgrondsensoren zijn geblokkeerd of op een hoge plaats geplaatst. Veeg het venster van de afgrondsensoren af met een zachte doek en verplaats de machine naar een vlakke ondergrond voordat u start.
Fout 4: Zet de machine plat op de grond voordat u start	De machine is gekanteld. Verplaats de machine naar een vlakke ondergrond voordat u begint.
Fout 5: Voorbumper zit vast	De rand- of antibotsingssensoren zijn vast. Duw de bumper naar links en rechts om te controleren of deze niet vastzit.
Fout 6: Batterij is bijna leeg, laad deze alstublieft op	Zet de machine op het dockingstation om op te laden.
Fout 7: Het vacuüm zit vast	Verplaats de machine naar een open terrein voordat u begint.
Fout 8: Wielen zitten vast	De wielen kunnen vastzitten of verstrikt raken in vreemde voorwerpen. Controleer de wielen en verwijder de vreemde voorwerpen.
Fout 9: Hoofdborstel zit vast	De rolborstel kan vastzitten of verstrikt raken in vreemde voorwerpen. Controleer de rolborstel en verwijder de vreemde voorwerpen.
Fout 10: Zijborstel zit vast	De zijborstel kan vastzitten of verstrikt raken in vreemde voorwerpen. Controleer de zijborstel en verwijder de vreemde voorwerpen.

Warme Tips:

Als de bovenstaande methode het probleem niet kan oplossen, probeer dan de volgende handeling:

1. Druk lang op de aan/uit-knop om de stofzuiger opnieuw op te starten.
2. Als het probleem niet kan worden opgelost door de stofzuiger opnieuw te starten, stuur de stofzuiger dan ter reparatie naar het after-sales servicecentrum.

7 Specificaties

Classificatie	Item	Specificaties
Structurele Class	Diameter	325mm
	Hootge	70mm
	Netto gewicht	2,6kg
Elektronische klasse	Spanning	14,4 V
	Batterij capaciteit	Lithiumbatterij 2600 mAh
Reinigingsparameters	Vuilnisbakvolume	0,5L
	Oplaadtype	Automatisch opladen
	Reinigingsmodus	Automatische reiniging Vlekreiniging Randreiniging Afspraak schoonmaak
	Reinigingsparameters	Rood licht: storingswaarschuwing
	Enmalige oplaadtijd	Ongeveer 300 minuten
	Enmalige schoonmaaktijd	Ongeveer 100 minuten
Type hostknop		Mechanische knop

Opmerking: Dit product moet worden bewaard bij een omgevingstemperatuur van -20°C tot 60°C



Email: info@itsamotion.nl

MADE IN CHINA

