

auronic

OLIE RADIATOR

NL – Handleiding - Olie radiator

EN – User manual - Oil radiator

FR – Manuel d'utilisation - Radiateur à huile

AU3232

AU3233

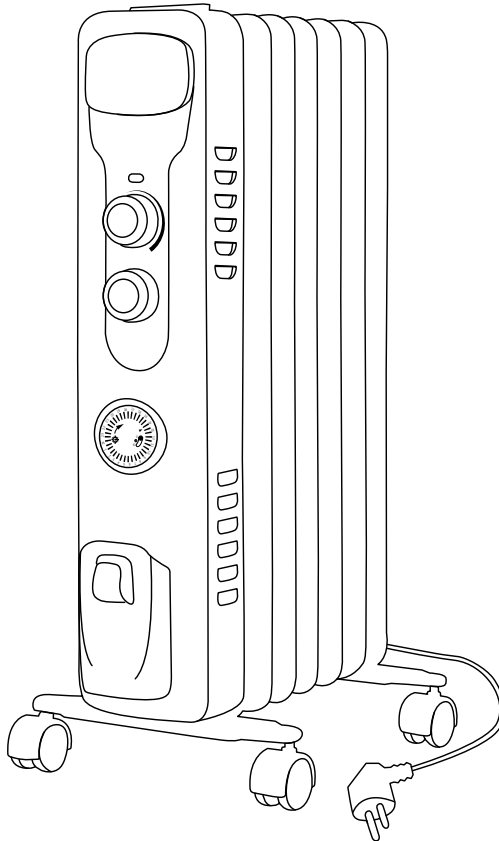

Lees de instructies - Please read the manual - Veuillez lire ce mode d'emploi

Index

NL – Handleiding	3
EN – User manual	16
FR – Manuel d'utilisation	29

NL – Handleiding

VOORWOORD

Over dit document

Deze handleiding bevat alle informatie voor correct, efficiënt en veilig gebruik van het product. Zorg ervoor dat je de instructies in deze handleiding volledig gelezen en begrepen hebt voordat je het product installeert of gebruikt. Bewaar deze handleiding voor toekomstig gebruik.

Oorspronkelijke instructies

Deze handleiding is oorspronkelijk geschreven in het Nederlands. Alle andere talen zijn vertalingen van de oorspronkelijke Nederlandse handleiding.

Service en garantie

Indien je service of informatie nodig hebt omtrent je product, neem dan contact op met onze klantenservice via service@auronic.nl.

Wij verlenen 2 jaar garantie op onze producten. De klant dient een aankoopbewijs te kunnen tonen wanneer er beroep wordt gedaan op de garantie. Productdefecten moeten binnen 2 jaar na aankoopdatum worden gemeld bij ons. Let op, de garantie geldt niet: bij schade veroorzaakt door onjuist gebruik of reparatie; voor aan slijtage onderhevige onderdelen; voor gebreken waarvan de klant bij aankoop op de hoogte was; bij defecten door eigen schuld van de klant, bij schade door derden.

INHOUDSOPGAVE

1. Inleiding	4
1.1 Beoogd gebruik	4
1.2 Productoverzicht	5
1.3 Productspecificaties	5
1.4 Inhoud verpakking	6
1.5 Bijgevoegde accessoires	6
2. Veiligheid	6
2.1 Algemeen	7
2.2 Personen	8
2.3 Gebruik	8
2.4 Elektra	9
3. Instructies voor gebruik	10
3.1 Monteren	10
3.2 Gebruiken	11
3.3 Uitschakelen	12
3.4 Omvalbeveiliging	12
3.5 Oververhittingsbeveiliging	12
3.6 Timer	12
4. Onderhoud en reiniging	13
5. Opslag	14
6. Weggooien en recyclen	14
7. Symbolen	14
8. Disclaimer	15

1. INTRODUCTIE

Bedankt dat je hebt gekozen voor onze Auronic product! Volg altijd de veiligheidsvoorschriften voor veilig gebruik.

1.1 Beoogd gebruik

Dit product is een elektrische verwarmingstoestel dat gebruikmaakt van olie om warmte te genereren en een ruimte te verwarmen. Dit product kan gebruikt worden in verschillende omgevingen, zoals woningen, kantoren, slaapkamers of serres. Dit product geeft geleidelijke en gelijkmatige warmte af, zelfs nadat het is uitgeschakeld. Dit komt doordat de olie in het product de warmte vasthoudt en geleidelijk afgeeft aan de omgeving. Dit product is bedoeld voor huishoudelijk gebruik in particuliere huishoudens. Het is niet bedoeld voor gebruik buitenshuis, commerciële of industriële toepassingen. Dit product dient alleen binnenshuis en op droge plaatsen gebruikt te worden. Het product mag niet gebruikt worden door kinderen of mensen met beperkte behendigheid of cognitieve vaardigheden.

De leverancier is vrijgesteld van aansprakelijkheid voor enig letsel of schade veroorzaakt door het gebruik van het product buiten het beoogde gebruik ervan. Elke wijziging van het product kan gevolgen hebben voor je veiligheid en garantie.

1.2 Productoverzicht

1. Handgreep
2. Luchtuitlaat
3. Indicatielicht
4. Thermostaatknop
5. Standknop
6. Timer
7. Verwarmingselement
8. Snoercompartment
9. Wielplaat
10. Wiel
11. Stroomkabel

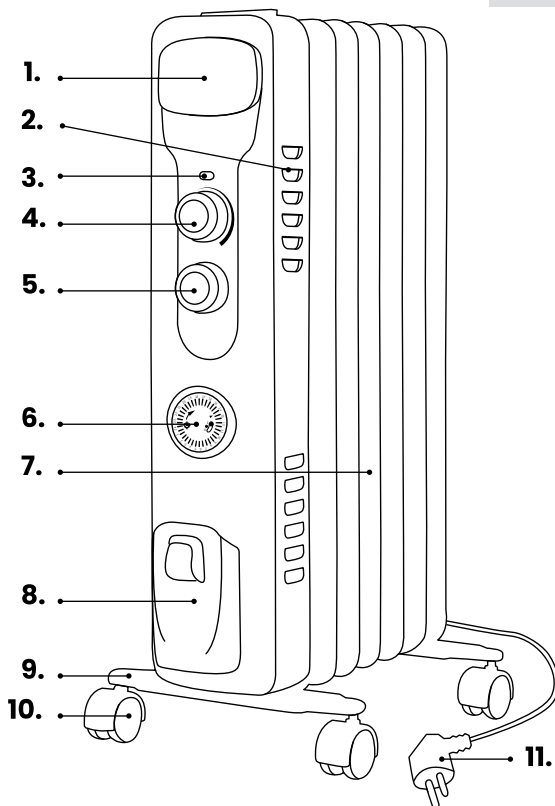

1.3 Productspecificaties

Afmeting	33,5 x 28 x 60,5 cm
Gewicht	5,9 kg
Kleur	AU3232: Zwart AU3233: Wit
Materiaal	IJzer, staal en olie
Snoerlengte	1,5 m
Spanning	220-240V~
Frequentie	50Hz
Stroomsterkte	Stand 1: 600W Stand 2: 900W Stand 3: 1500W
Stroomverbruik	Stand 1: 0.6kWh Stand 2: 0.9kWh Stand 3: 1.5kWh Standby: 0.00025kWh
Veiligheidsklasse stekker	1
Soort stekker	EU
Geluidsniveau	43dB
Bedrijfstemperatuur	-5 tot 70°C

Bedrijfsvochtigheid	50 tot 60%
Opslagtemperatuur	-5 tot 50°C
Opslagvochtigheid	40 tot 60%
Automatische uitschakeling	Ja, na 24 uur
Oververhittingsbeveiliging	Ja
Omvalbeveiliging	Ja
Timer	Ja

1.4 Inhoud verpakking

Controleer of de inhoud van het pakket overeenkomt met de pakbon wanneer je de verzending ontvangt. Licht je leverancier in als er onderdelen ontbreken. Lijkt het product beschadigd, dien dan onmiddellijk een klacht in bij de vervoerder en geef de leverancier een gedetailleerde beschrijving van de schade. Bewaar de beschadigde onderdelen en verpakking om je klacht te onderbouwen.

Auronic Olie radiator - Zwart | Max. 1500W - Model AU3232 - EAN 8720195258599

Auronic Olie radiator - Wit | Max. 1500W - Model AU3233 - EAN 8720195258605

1.5 Bijgevoegde accessoires

- 1x Handleiding

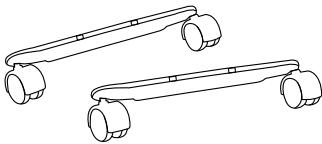
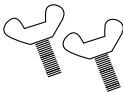
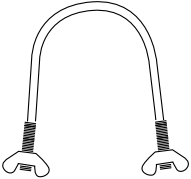
		
2x Wielplaat	2x Vleugelbout	1x U-vormige schroefdraad met vleugelmoeren

2. VEILIGHEID



Let erop dat het verpakkingsmateriaal niet in handen komt van kinderen. Zij kunnen erin stikken!

Lees voor gebruik de handleiding en de veiligheidsinformatie zorgvuldig door. De leverancier is

niet verantwoordelijk voor het niet opvolgen van de veiligheidsinformatie over het gebruik en de omgang met het product of schade aan eigendommen of persoonlijk letsel.

Neem altijd de volgende voorzorgsmaatregelen in acht wanneer je gebruik maakt van 'de Olie radiator', hierna te noemen 'het product'.

2.1 Algemeen

- Als dit de eerste keer is dat je het product gebruikt is het belangrijk om de handleiding en instructies zorgvuldig door te nemen.
- Als het product niet goed functioneert, gevallen of beschadigd is, gebruik het product dan niet en raadpleeg onze klantenservice.
- Controleer voor elk gebruik de onderdelen en accessoires op schade of slijtage (barsten/breuken) die het functioneren negatief kunnen beïnvloeden en vervang ze, als hiervan sprake is, door originele of door de fabrikant aanbevolen onderdelen en accessoires.
- Gebruik geen accessoires die niet aangeboden worden door de leverancier. Deze kunnen een gevaar vormen voor de gebruiker en het product beschadigen.
- Gebruik het product alleen voor de doeleinden aangegeven in deze handleiding.
- Haal het product niet uit elkaar, repareer en herstel het product niet. Dit kan schade aan het product aanbrengen. Voor de eigen veiligheid mogen deze onderdelen alleen vervangen worden door geautoriseerd onderhoudspersoneel. Stuur het product altijd naar een servicecentrum voor reparaties om schade en persoonlijk letsel te voorkomen.
- Let op de risico's en consequenties die verbonden zijn aan verkeerd gebruik van het product. Verkeerd gebruik van het product kan leiden tot persoonlijk letsel en schade aan het product.
- Verwijder voor het eerste gebruik al het verpakkingsmateriaal en eventuele stickers.
- Bewaar geen explosieve stoffen zoals spuitbussen met een brandbaar drijfgas in de buurt van of in het product.
- De buitenkant van het product kan heet worden als het product in gebruik is. Wees dus alert als je de buitenkant aanraakt!
- Het product is alleen geschikt voor binnenshuis. Gebruik het product niet buitenshuis. Dit kan leiden tot schade aan het product.
- Het product is ontworpen en bedoeld voor privégebruik. Gebruik het product niet voor commerciële doeleinden.
- Houd het product uit de buurt van hitte, ruimtes waar de temperatuur relatief hoog is en hittebronnen zoals ovens.
- Plaats geen metalen objecten zoals messen, vorken, lepels en deksels op het product, deze kunnen heet worden. Wees dus alert als je deze objecten aanraakt.
- Steek geen objecten in de openingen van het product. Zorg ervoor dat de bewegende onderdelen niet geblokkeerd worden en dat er niks geklemd zit.
- Verplaats het product niet als deze aanstaat of nog niet afgekoeld is.
- Zorg voor minimaal 1 meter vrije ruimte rond het product. Houd de ventilatieopeningen van het product vrij van stof en pluïesjes om brand te voorkomen, stel ze nooit bloot aan vloeistoffen en ook niet aan ontvlambare materialen zoals kranten, servetten, theedoeken, etc.
- Het product mag zich niet direct onder een stopcontact bevinden.

2.2 Personen

- Als er brandwonden ontstaan, laat dan onmiddellijk lauwkoud water over het getroffen lichaamsdeel lopen. Stop niet om kleding te verwijderen en schakel snel medische hulp in.
- Het product mag niet gebruikt worden door kinderen. Gebruik van het product is alleen toegestaan als er een toezichthouder bij is, die verantwoordelijk is voor de veiligheid van de gebruiker.
- Het product mag niet gebruikt worden door mensen met een fysieke of mentale beperking. Gebruik van het product is alleen toegestaan als er een toezichthouder bij is, die verantwoordelijk is voor de veiligheid van de gebruiker.
- Het product mag niet worden gebruikt bij personen die ongevoelig zijn voor warmte of die veel bescherming nodig hebben, omdat zij niet op oververhitting kunnen reageren (bijv. diabetici, personen met door ziekte veroorzaakte huidveranderingen of littekens in het toepassingsgebied, na inname van pijnstillende of verdovende middelen of alcohol).
- Houd het product en het snoer buiten het bereik van kinderen.
- Laat huisdieren of kleine kinderen niet op het netsnoer kauwen om een elektrische schok te voorkomen.
- Laat kinderen niet met het product spelen. Gebruik en bewaar het product buiten het bereik van kinderen.
- Laat niemand in of op het product klimmen, zitten, staan of er tegenaan klimmen, om persoonlijk letsel en schade aan het product te voorkomen.
- Plaats het product buiten bereik van (huis)dieren.

2.3 Gebruik

- Dek het product niet af als het aanstaat. Leg nooit kussens of dekens op het product of ertegenaan. Dit kan tot brandgevaar, een elektrische schok, persoonlijk letsel of schade aan het product leiden.
- Delen van het product worden heet. Maak het product niet schoon als deze nog warm is. Wacht tot het product is afgekoeld, voordat je hem schoonmaakt.
- Gebruik het product alleen in binnen het aangegeven temperatuurbereik.
- Gebruik het product niet in de buurt van een bad, een douche, een zwembad, of bij een (was)bak gevuld met water. Raak het product en het stroomsnoer niet met natte handen aan. Zorg ervoor dat het product niet in contact komt met water. Dompel het product niet onder in water. Als er toch water in of op het product komt, zet het product dan direct uit en neem contact op met onze klantenservice.
- Het product is niet bedoeld voor het verwarmen van levensmiddelen. Dit kan schade veroorzaken aan het product.
- Het product wordt heet als hij aan staat. Raak de hete oppervlakken niet aan. Gebruik het product niet als je gevoelig bent voor hitte. Raak de hete delen van het product niet aan. Gebruik alleen het handvat of de knoppen.
- Plaats het product altijd op een effen, stabiel en niet onvlambaar oppervlak.
- Plaats het product niet op (licht) onvlambare materialen zoals tafelkleden, gordijnen, handdoeken of kranten.
- Steek geen vingers of objecten in het product als hij aanstaat. Dit kan leiden tot persoonlijk letsel en schade aan het product.

- Steek nooit vingers, andere lichaamsdelen, potloden of andere objecten in het product als de stekker in het stopcontact zit. Dit kan persoonlijk letsel en schade aan het product veroorzaken.
- Gebruik het product niet in de buurt van objecten die gevoelig zijn voor hitte, ontvlambaar zijn of brand kunnen veroorzaken.
- Gebruik het product binnen de gespecificeerde omgevingsparameters en uit de buurt van ontvlambare gassen, dampen en oplosmiddelen. Gebruik het product nooit in een voor explosieve atmosfeer aangewezen plaats.
- Als je het product inschakelt kan hij een krakend/druppelend geluid maken. Dat komt doordat de olie aan de binnenkant opwarmt. Dat is normaal.

2.4 Elektra

- Zorg ervoor dat de netspanning die op het type-aanduidingsplaatje staat aangegeven, overeenkomt met die van je stroomnet, voor je het product aansluit.
- Dompel het product, de stroomkabel of de stekker niet onder in water. Als er toch water in of op het product komt, zet het product dan direct uit en neem contact op met onze klantenservice.
- Verplaats het product niet door aan het snoer te trekken en draai het snoer niet.
- Haal de stekker van het product niet uit het stopcontact door aan de stroomkabel te trekken. Dit kan brand of een elektrische schok veroorzaken.
- Komt er zwarte rook uit het product, haal de stekker dan onmiddellijk uit het stopcontact. Wacht tot de rook weg is voordat je de inhoud van het product verwijderd en neem contact op met onze klantenservice.
- Als de stroom tijdens het gebruik uitvalt, zet het product dan direct uit en haal de stekker uit het stopcontact.
- Als het oppervlak van het product gebarsten is, zet dan het product uit om een elektrische schok te voorkomen.
- Controleer zowel netsnoer als stekker regelmatig op tekenen van schade of slijtage en is daarvan sprake, gebruik het product dan niet en laat het netsnoer en/of de stekker vervangen of repareren door geautoriseerd onderhoudspersoneel.
- Gebruik het product niet als je vermoedt dat de stroomkabel of de stekker beschadigd zijn, om een elektrische schok te voorkomen. Een beschadigde stroomkabel of stekker moeten gerepareerd of vervangen worden door een professional (een geautoriseerde distributeur).
- Haal de stekker uit het stopcontact en zet het product uit wanneer je het product niet gebruikt en voordat je het product schoonmaakt.
- Gebruik en bewaar het product zo dat de kabels niet beschadigd kunnen raken.
- Het product mag alleen aangesloten worden op een geaard 220-240V~ stopcontact.
- Laat het product niet onbeheerd achter wanneer het in gebruik is. Als je het product niet gebruikt, zet het product dan uit en haal de stekker uit het stopcontact.
- Leg de kabel(s) niet op warme oppervlakken of in de buurt van olie.
- Gebruik geen verlengsnoer. Zorg ervoor dat het product op een geaard stopcontact is aangesloten, waar geen andere apparaten op aangesloten zijn.
- Het product is niet geschikt om bediend te worden via een externe timer of een afzonderlijke afstandsbediening.

- Schakel het product uit voordat je gaat slapen in verband met brandgevaar en kans op persoonlijk letsel.

3. INSTRUCTIES VOOR GEBRUIK

3.1 Monteren

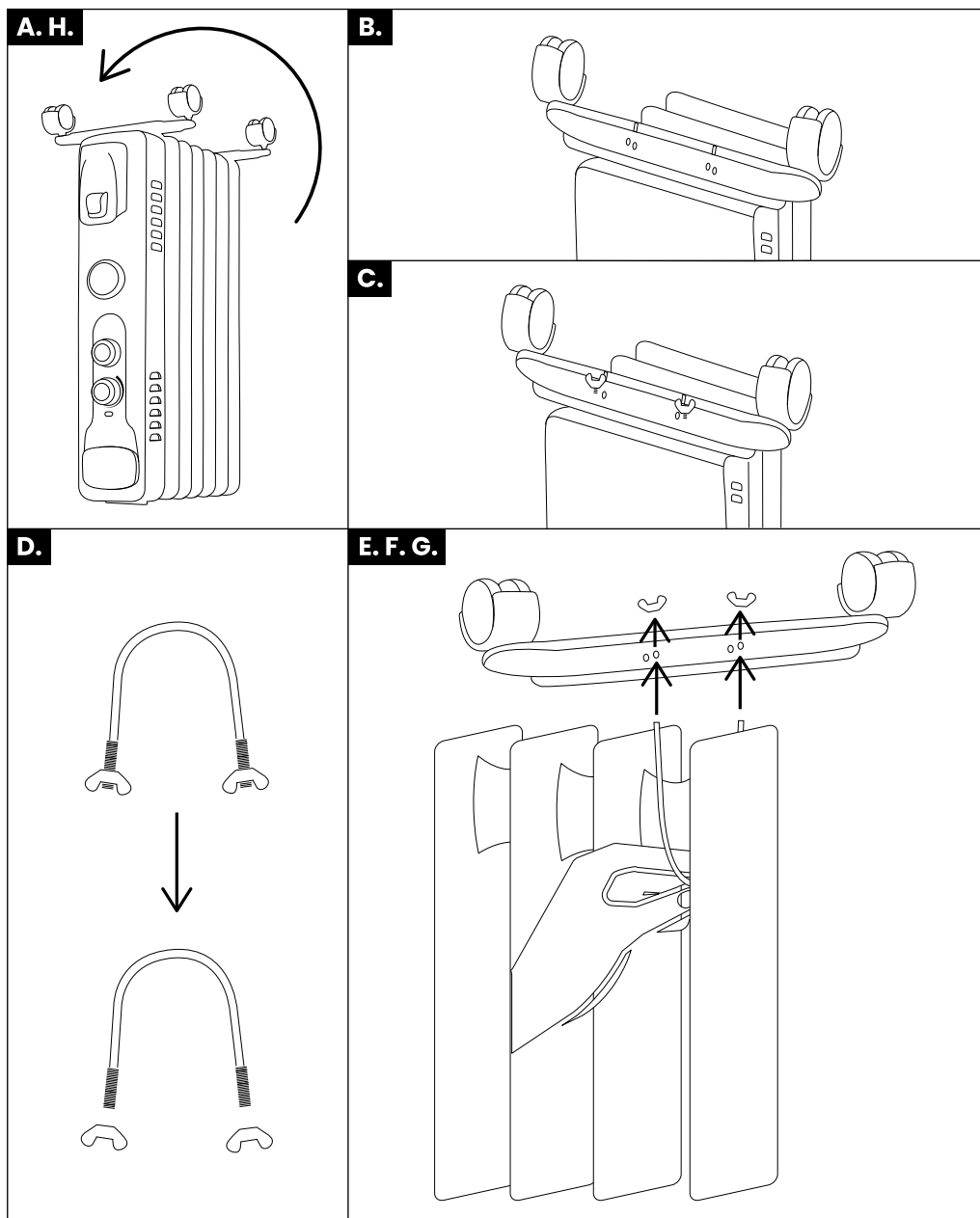

- Zet het product ondersteboven op een krasvrij en stabiel oppervlak, zoals getoond op afbeelding A. Leg eventueel een kleed eronder om krassen op de ondergrond te voorkomen.
- Leg 1 van de wielplaten op het product aan de zijde waar ook de bedieningsknoppen zitten, zoals getoond op afbeelding B. Zorg ervoor dat de buitenste gaten van de wielplaat overeenkomen met die op het product.
 - Draai de wielplaat vast met de 2 vleugelbouten, zoals getoond op afbeelding C.
 - Haal de vleugelmoeren van de u-vormige schroefdraad af door ze tegen de klok in te draaien, zoals getoond op afbeelding D.
 - Houd de u-vormige schroefdraad vast tussen de laatste 2 verwarmingselementen aan de andere zijde van het product, zoals getoond op afbeelding E.
 - Leg de overgebleven wielplaat tussen de laatste 2 verwarmingselementen zodat de schroefdraad aan beide kanten door de buitenste gaten van de wielplaat steekt, zoals getoond op afbeelding F.
 - Draai de wielplaat vast met de 2 vleugelmoeren terwijl je de u-vormige schroefdraad blijft vasthouden, zoals getoond op afbeelding G.
 - Zet het product voorzichtig weer rechtop, zoals getoond op afbeelding H.

NB: Het kan zijn dat je bij het kantelen van het product de olie hoort kraken/druppelen. Dit is normaal omdat de olie zich verplaatst aan de binnenzijde van het product.



Gebruik het product alleen rechtop met de wielen aan de onderkant (wielen aan de onderkant, bedieningselementen aan de bovenkant).

Raadpleeg een gekwalificeerde elektricien als je twijfelt over de installatie van dit product.

3.2 Gebruiken

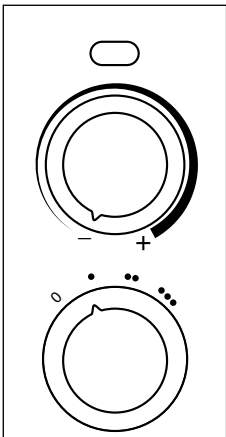

- Draai de thermostaatknop linksom naar minimumpositie.
- Zet de standknop op '0'.
- Steek de stekker in het stopcontact.
- Zet de standknop van '0' naar '•' (minimum verwarming), of '••' (medium verwarming) of '•••' (maximum verwarming).
- Draai de thermostaatknop met de klok mee naar de maximale stand. Wanneer de kamertemperatuur tot een comfortabel niveau is gestegen, draai je de thermostaat langzaam tegen de klok in totdat het indicatielampje uitgaat. Om de kamertemperatuur aan te passen, draai je de thermostaat met de klok mee om de temperatuur te verhogen, of tegen de klok in om deze te verlagen. Zo kan het product de kamertemperatuur op het gewenste niveau te houden.

3.3 Uitschakelen

1. Zet de standknop op '0'.
2. Haal de stekker uit het stopcontact als het onbeheerd wordt achtergelaten of niet in gebruik is.

3.4 Omvalbeveiliging

Dit product is beveiligd met een veiligheidsschakelaar die het product automatisch uitschakelt als het omvalt of te ver kantelt. Dit helpt ongelukken voorkomen. Het product gaat weer aan als deze rechtop wordt gezet.

3.5 Oververhittingsbeveiliging

Dit product is beveiligd met een oververhittingsbeveiliging die het product automatisch uitschakelt in geval van ernstige oververhitting. Mocht dat gebeuren, volg dan onderstaande stappen:

1. Haal de stekker uit het stopcontact.
1. Wacht ongeveer 30 minuten tot het product is afgekoeld en verwijder alle mogelijke oorzaken van oververhitting, bijvoorbeeld iets dat het verwarmingselement bedekt.
2. Controleer of het product, het snoer en de stekker beschadigd zijn. Als er geen schade is, steek dan de stekker weer in het stopcontact en zet het product aan zoals beschreven is bij '3.1 Monteren'.
3. Als het product nog steeds niet aangaat, neem dan contact op met de klantenservice voor assistentie.

3.6 Timer

Dit product is uitgerust met een 24 uren timer. Er zijn 96 segmenten, elk segment staat voor 15 minuten. De timer houdt de huidige tijd bij na het instellen hiervan.

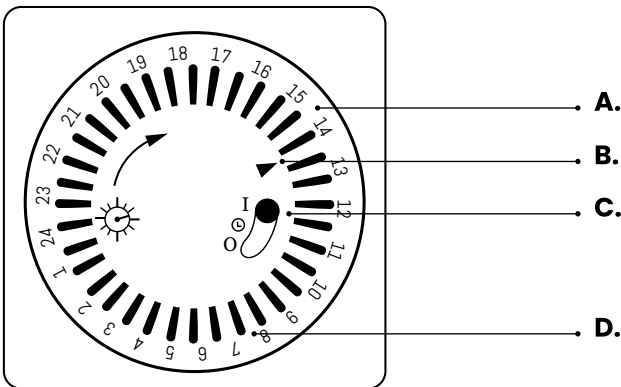

- A. Tijd (uur)
- B. Huidige tijdsaanduiding
- C. Schakelaar
- D. Segmenten

1. Draai schijf 'A' met de klok mee en zorg ervoor dat de pijl 'B' op de huidige tijd staat.
2. Duw de segmenten in het bereik naar binnen als je wilt dat het product uit blijft binnen die tijdsperiode. Duw de segmenten in het bereik naar buiten als je wil dat het product aan blijft binnen die tijdsperiode.
3. Beweeg de schakelaar naar het symbool ⏻ om de timer in te schakelen.
 - Als de schakelaar in de stand 'I' staat, werkt het product continue en worden alle timerinstellingen genegeerd.
 - Als de timerschakelaar op '0' staat, blijft het product uit en wordt de timerinstellingen genegeerd.

Voorbeeld: Om het product om 5 uur 's ochtends in te schakelen en om 6 uur 's ochtends uit te schakelen, zet je 4 segmenten tussen 5 en 6 naar buiten (zie afbeelding 1).

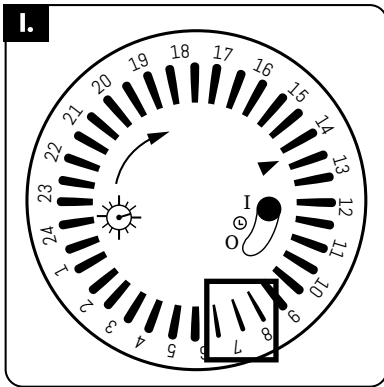

De timerinstelling wordt niet gereset na het uitschakelen van het product. Alleen als je de stekker uit het stopcontact haalt, wordt de timer gereset. De klok stopt dan namelijk met het bijwerken van de huidige tijd en bij de volgende keer inschakelen moet de huidige tijd opnieuw worden ingesteld zoals aangegeven in stap 1.

4. ONDERHOUD EN REINIGING

Haal altijd de stekker uit het stopcontact en laat het product afkoelen voordat je deze schoonmaakt. Veeg de buitenkant van het product af met een zachte vochtige doek (niet druijpnat) en droog de buitenkant af voordat je het product weer gebruikt.

- Dompel het product niet onder in water.
- Gebruik geen reinigingsmiddelen zoals schoonmaakmiddelen en schuurmiddelen.

- Zorg dat de binnenkant niet nat wordt, dit kan gevaar opleveren.
- Probeer in geval van storing of twijfel het product niet zelf te repareren, dit kan brand of elektrische schokken tot gevolg hebben.

5. OPSLAG





Bewaar het product in de originele verpakking op een droge, schone plek. Bewaar het product niet in extreem hoge of lage temperaturen.

6. WEGGOOIEN EN RECYCLEN

Denk aan het milieu en lever een bijdrage aan een schonere leefomgeving! Dit product is onderworpen aan de Europese richtlijn (EU) 2012/19/EU. Gooi het product aan het einde van zijn levensduur niet weg met het normale huisvuil, maar lever hem in op een door de overheid aangewezen inzamelpunt om het te laten recycelen.

7. SYMBOLEN

Symbol	Omschrijving
	Recycle dit product.
	CE-markering: in overeenstemming met de Europese regelgeving.
	Elektromagnetische Compatibiliteit (EMC): de beïnvloeding in en tussen elektrische en elektronische componenten en systemen wordt voorkomen en bestrijdt.
	Beppering van (het gebruik van bepaalde) gevaarlijke stoffen in elektrische en elektronische apparatuur.
	AEEA-symbool: niet als ongesorteerd afval weggooien, maar gescheiden inzamelen met het oog recycling.
	BPA-vrij: Dit product is vrij van Bisfenol A.
	Veiligheidsklasse 1 stekker.
	Pas op: heet!
	Niet afdekken.
	Geschikt voor binnenshuis.

	Voorzichtig, breekbaar.
	Handelen met zorg.
	Beschermen tegen vocht.
	Deze kant omhoog.

8. DISCLAIMER

Veranderingen onder voorbehoud; specificaties kunnen veranderen zonder opgaaf van redenen.

EN – User manual

FOREWORD

About this document

This manual contains all the information for correct, efficient and safe use of the product. Make sure you have fully read and understood the instructions in this manual before installing or using the product. Keep this manual for future use.

Original Instructions

This manual was originally written in Dutch. All other languages are translations of the original Dutch manual.

Service and warranty

If you need service or information regarding your product, please contact our customer service at service@auronic.nl.

We provide a 2-year warranty on our products. Customer must be able to show proof of purchase when claiming warranty. Product defects must be reported to us within 2 years from the date of purchase. Please note that the warranty does not apply: for damage caused by improper use or repair; for parts subject to wear and tear; for defects known to the customer at the time of purchase; for defects caused by the customer's own fault, for damage caused by third parties.

TABLE OF CONTENTS

1. Introduction	17
1.1 Intended use	17
1.2 Product overview	18
1.3 Product specifications	18
1.4 Contents of package	19
1.5 Included accessories	19
2. Safety	19
2.1 General	20
2.2 Persons	21
2.3 Use	21
2.4 Electronics	22
3. Instructions for use	23
3.1 Assemble	23
3.2 How to use	24
3.3 Turning off	25
3.4 Fall protection	25
3.5 Overheating protection	25
3.6 Timer	25
4. Maintenance and cleaning	26
5. Storage	27
6. Disposal and recycle	27
7. Symbols	27
8. Disclaimer	28

1. INTRODUCTION

Thank you for choosing our Auronic product! Please always follow the instructions for safe usage.

1.1 Intended use

This product is an electric heater that uses oil to generate heat and heat a room. This product can be used in various environments such as homes, offices, bedrooms or sunrooms. This product emits gradual and even heat even after it is turned off. This is because the oil in the product retains the heat and gradually releases it to the environment. This product is intended for domestic use in private households. It is not intended for outdoor, commercial or industrial use. This product should only be used indoors and in dry places. The product should not be used by children or people with limited dexterity or cognitive skills.

The supplier is released from liability for any injury or damage caused by using the product beyond its intended use. Any modification of the product may affect your safety and warranty.

1.2 Product overview

- 1. Handle
- 2. Air outlet
- 3. Indicator light
- 4. Thermostat knob
- 5. Setting knob
- 6. Timer
- 7. Heating element
- 8. Cord compartment
- 9. Wheel plate
- 10. Wheel
- 11. Power cable

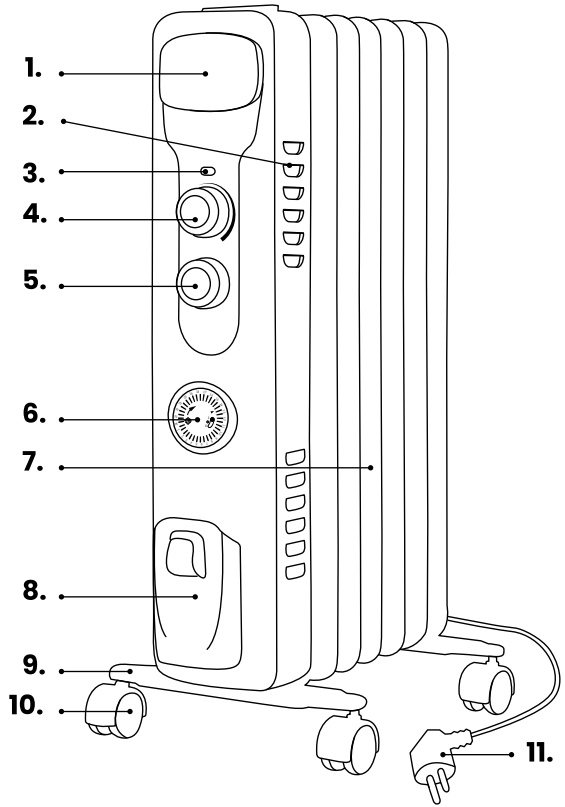

1.3 Product specifications

Dimension	33.5 x 28 x 60.5 cm
Weight	5.9 kg
Color	AU3232: Black AU3233: White
Material	Iron, steel and oil
Cord length	1.5 m
Voltage	220-240V~
Frequency	50Hz
Power	Setting 1: 600W Setting 2: 900W Setting 3: 1500W
Power consumption	Setting 1: 0.6kWh Setting 2: 0.9kWh Setting 3: 1.5kWh Standby: 0.00025kWh
Safety plug	1
Type of plug	EU
Sound level	43dB

Operating temperature	-5 to 70°C
Operating humidity	50 to 60%
Storage temperature	-5 to 50°C
Storage humidity	40 to 60%
Automatic switch-off	Yes, after 24 hours
Overheating protection	Yes
Fall protection	Yes
Timer	Yes

1.4 Contents of package

When receiving your shipment, make sure that the contents are consistent with the packing list. Notify your distributor of any missing items. If the equipment appears to be damaged, file a claim immediately with the carrier and notify your distributor at once, giving a detailed description of any damage. Save the damaged parts and packing container to substantiate your claim.

Auronic Oil radiator - Black | Max. 1500W - Model AU3232 - EAN 8720195258599

Auronic Oil radiator - Wit | Max. 1500W - Model AU3233 - EAN 8720195258605

1.5 Included accessories

- 1x User manual

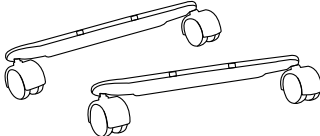
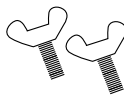
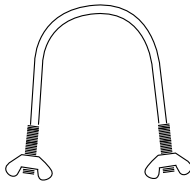
		
2x Wheel plate	2x Wing bolt	1x U-shaped thread with wing nuts

2. SAFETY



*Please ensure that the packaging is kept out of the reach of children!
Risk of suffocation!*

Before use, read the manual and safety information carefully. The supplier is not responsible for failure to follow the safety information on the use and handling of the product or damage to property or personal injury.

Always observe the following precautions when using 'the Oil radiator', hereinafter referred to as 'the product'.

2.1 General

- If this is your first time using the product, it is important to read the manual and instructions carefully.
- If the product is not working properly, has been dropped or damaged, do not use the product and contact our customer service.
- Before each use, inspect the parts and accessories for damage or wear (cracks/breaks) that could impair function and if so, replace them with original parts and accessories recommended by the manufacturer.
- Do not use accessories not offered by the supplier. They may pose a danger to the user and damage the product.
- Use the product only for the purposes indicated in this manual.
- Do not disassemble or repair the product. This may damage the product. For your own safety, these parts should only be replaced by authorized service personnel. Always send the product to the service center for repairs to avoid damage and personal injury.
- Be aware of the risks and consequences associated with incorrect use of the product. Improper use of the product can lead to personal injury and damage to the product.
- Before first use, remove all packaging material and any stickers.
- Do not store explosive substances such as aerosols containing flammable propellant near or in the product.
- The exterior of the product may become hot when the product is in use. So be careful when you touch the outside!
- The product is suitable for indoor use only. Do not use the product outdoors. Doing so may result in damage to the product.
- The product is designed and intended for private use. Do not use the product for commercial purposes.
- Keep the product away from heat, areas where the temperature is relatively high and heat sources such as ovens.
- When the product is first used, there may be a distinct odor or slight smoke. This is normal and will disappear after several uses.
- Do not insert objects into the openings of the product. Make sure that the moving parts are not blocked and that nothing is pinched.
- Do not move the product if it is switched on or has not yet cooled down.
- Provide at least 1 meter of free space around the product. Keep the vents of the product free of dust and lint to prevent fire, never expose them to liquids or flammable materials such as newspapers, napkins, tea towels, etc.
- The product should not be located directly below an electrical outlet.

2.2 Persons

- If burns occur, immediately run lukewarm water over the affected body part. Do not stop to remove clothing and quickly seek medical attention.
- The product should not be used by children. Use of the product is allowed only when a supervisor is present and responsible for the safety of the user.
- The product must not be used by people with physical or mental disabilities. Use of the product is allowed only when a supervisor is present, who is responsible for the safety of the user.
- The product should not be used on persons who are insensitive to heat or who require a lot of protection, as they cannot react to overheating (e.g., diabetics, persons with disease-induced skin changes or scars in the area of application, after taking analgesics or narcotics or alcohol).
- Keep the product and cord out of the reach of children.
- To avoid electric shock, do not allow pets or small children to chew on the power cord.
- Do not let children play with the product. Use and store the product out of the reach of children.
- To avoid personal injury and damage to the product, do not allow anyone to climb, sit, stand or climb on the product.
- Place the product out of reach of (domestic) animals.

2.3 Use

- Do not cover the product when it is on. Never place pillows or blankets on or against the product. This could result in a fire hazard, electric shock, personal injury or damage to the product.
- Parts of the product become hot. Do not clean the product while it is still hot. Wait until the product has cooled down before cleaning it.
- Use the product only in within the specified temperature range.
- Do not use the product near a bath, shower, swimming pool, or near a basin or sink filled with water. Do not touch the product and power cord with wet hands. Make sure that the product does not come into contact with water. Do not immerse the product in water. If water does get in or on the product, turn the product off immediately and contact our customer service.
- The product is not intended for heating food. This may cause damage to the product.
- The product gets hot when turned on. Do not touch the hot surfaces. Do not use the product if you are sensitive to heat. Do not touch the hot parts of the product. Only use the handle or knobs.
- Always place the product on a level, stable and non-flammable surface.
- Do not place the product on (highly) flammable materials such as tablecloths, curtains, towels or newspapers.
- Do not insert fingers or objects into the product when it is on. Doing so may result in personal injury and damage to the product.
- Never insert fingers, other body parts, pencils or other objects into the product when the power cord is plugged in. This may cause personal injury and damage to the product.
- Do not use the product near objects that are sensitive to heat, are flammable or can cause fire.

- Use the product within the specified environmental parameters and away from flammable gases, vapors and solvents. Never use the product in a place designated for explosive atmospheres.
- When you turn the product on, it may make a cracking/dripping sound. This is because the oil heats up on the inside. This is normal.

2.4 Electronics

- Before connecting the product, make sure that the mains voltage indicated on the type rating plate corresponds to that of your mains supply.
- Do not immerse the product, power cord or plug in water. If water does get inside or on the product, turn the product off immediately and contact our customer service department.
- Do not move the product by pulling or twisting the cord.
- Do not unplug the product by pulling on the power cord. This may cause fire or electric shock.
- If black smoke comes out of the product, unplug the power cord immediately. Wait for the smoke to clear before removing the contents of the product and contact our customer service.
- If the power fails during use, turn off the product immediately and unplug the power cord.
- If the surface of the product is cracked, please turn off the product to avoid electric shock.
- Periodically inspect both power cord and plug for signs of damage or wear, and if any, do not operate the product and have the power cord and/or plug replaced or repaired by authorized service personnel.
- To avoid electric shock, do not use the product if you suspect that the power cord or plug is damaged. A damaged power cord or plug must be repaired or replaced by a professional (an authorized distributor).
- Unplug the product and turn off the product when not in use and before cleaning the product.
- Use and store the product so that the cables cannot be damaged.
- The product should only be connected to a grounded 220–240V~ outlet.
- Do not leave the product unattended when in use. When not using the product, turn off the product and unplug the power cord.
- Do not place the cable(s) on hot surfaces or near oil.
- Do not use an extension cord. Make sure that the product is plugged into a grounded outlet that has no other devices connected to it.
- The product is not suitable for operation via an external timer or separate remote control.
- Turn off the product before going to sleep due to fire hazard and risk of personal injury.

3. INSTRUCTIONS FOR USE

3.1 Assemble

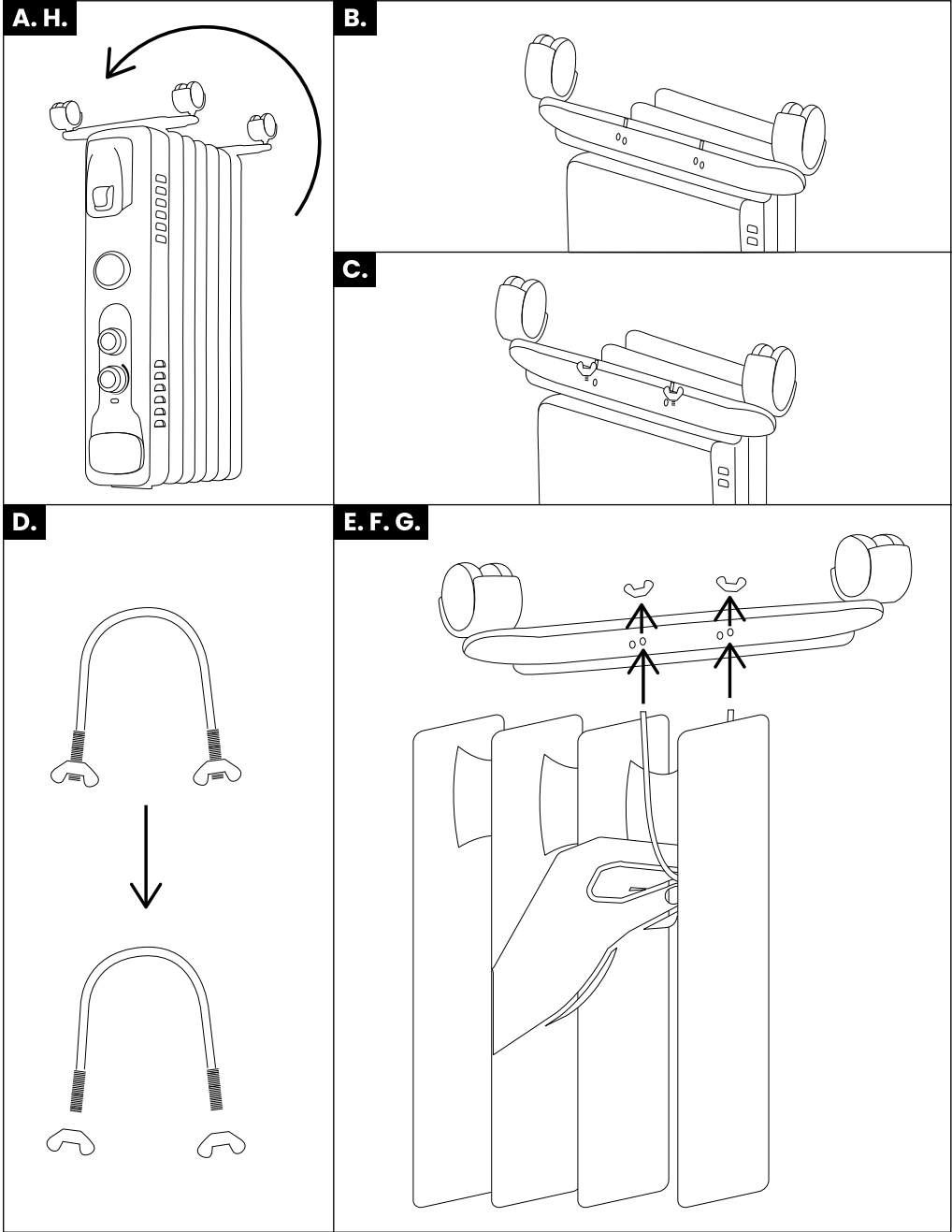

1. Place the product upside down on a scratch-free and stable surface, as shown in image A. If necessary, place a rug underneath to avoid scratching the surface.
2. Place 1 of the wheel plates on the product on the side where the control knobs are also located, as shown in image B. Make sure the outer holes of the wheel plate match those on the product.
3. Tighten the wheel plate with the 2 wing bolts, as shown in image C.
4. Remove the wing nuts from the u-shaped threads by turning them counterclockwise, as shown in image D.
5. Hold the u-shaped thread between the last 2 heating elements on the other side of the product, as shown in image E.
6. Place the remaining wheel plate between the last 2 heating elements so that the thread on both sides protrude through the outer holes of the wheel plate, as shown in image F.
7. Tighten the wheel plate with the 2 wing nuts while continuing to hold the u-shaped thread, as shown in image G.
8. Carefully set the product back upright, as shown in image H.

NOTE: You may hear the oil cracking/dripping when tilting the product. This is normal because the oil moves on the inside of the product.



Use the product upright only with the wheels on the bottom (wheels on the bottom, controls on the top).

Consult a qualified electrician if you are unsure about the installation of this product.

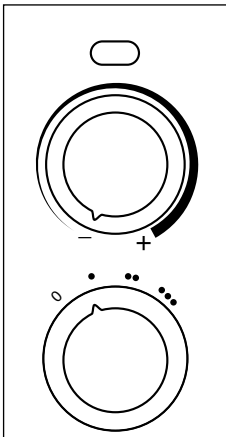

3.2 How to use

1. Turn the thermostat knob counterclockwise to minimum position.
2. Turn the setting knob to "0".
3. Plug in the power cord.
4. Turn the setting knob from "0" to "•" (minimum heating), or "••" (medium heating) or "•••" (maximum heating).
5. Turn the thermostat knob clockwise to the maximum setting. When the room temperature has risen to a comfortable level, slowly turn the thermostat counterclockwise until the indicator light turns off. To adjust the room temperature, turn the thermostat clockwise to increase the temperature, or counterclockwise to decrease it. This allows the product to maintain the room temperature at the desired level.

3.3 Turning off

1. Set the setting knob to "0".
2. Unplug it when it is left unattended or not in use.

3.4 Fall protection

This product is protected with a safety switch that automatically turns off the product if it falls over or tilts too far. This helps prevent accidents. The product turns back on when it is set upright.

3.5 Overheating protection

This product is protected with an overheating protection device that automatically turns off the product in case of severe overheating. Should that happen, follow the steps below:

1. Unplug the product.
2. Wait about 30 minutes for the product to cool down and remove all possible causes of overheating, such as anything covering the heating element.
3. Check if the product, cord and plug are damaged. If there is no damage, plug the power cord back in and turn the product on as described in "3.1 Assemble".
4. If the product still does not turn on, contact customer service for assistance.

3.6 Timer

This product is equipped with a 24-hour timer. There are 96 segments, each segment represents 15 minutes. The timer keeps track of the current time after setting it.

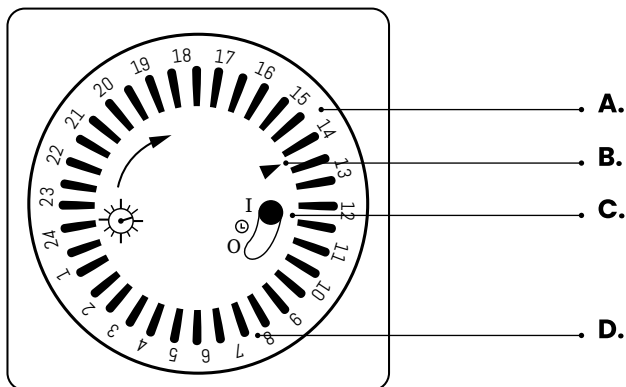

- A. Time (hour)
- B. Current time display
- C. Switch
- D. Segments

1. Turn disc "A" clockwise and make sure arrow "B" is on the current time.
2. Push the segments in the range inward if you want the product to stay off within that time period. Push the segments in the range outward if you want the product to stay on within that time period.
3. Move the switch to the symbol  to turn on the timer.
 - If the switch is in the 'I' position, the product operates continuously and all timer settings are ignored.
 - If the timer switch is in the '0' position, the product stays off and the timer settings are ignored.

Example: To turn the product on at 5 a.m. and off at 6 a.m., move 4 segments between 5 and 6 out (see image I).

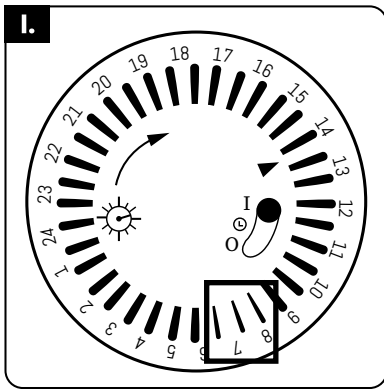

The timer setting does not reset after turning off the product. Only when you unplug the product will the timer be reset. This is because the clock then stops updating the current time and the next time it is turned on, the current time must be reset as indicated in step 1.

4. MAINTENANCE AND CLEANING

Always unplug the product and allow the product to cool before cleaning. Wipe the outside of the product with a soft damp cloth (not dripping wet) and dry the outside before using the product again.

- Do not immerse the product in water.
- Do not use cleaning agents such as detergents and abrasives.
- Do not get the inside wet, this may cause danger.
- In case of malfunction or doubt, do not attempt to repair the product yourself, this may result in fire or electric shock.













5. STORAGE

Store the product in its original packaging in a dry, clean place. Do not store the product in extremely high or low temperatures.

6. DISPOSAL AND RECYCLE

Think about the environment and contribute to a cleaner living environment! This product is subject to the European Directive (EU) 2012/19/EU. At the end of its service life, do not dispose of the product with normal household waste, but deliver it to a collection point designated by the authorities for recycling.

7. SYMBOLS

Symbol	Description
	Recycle this product.
	CE mark: in accordance with European regulations.
	Electromagnetic Compatibility (EMC): preventing and combating interference in and between electrical and electronic components and systems.
	Restriction of (the use of certain) hazardous substances in electrical and electronic equipment.
	WEEE symbol: do not dispose of as unsorted waste, but collect separately for recycling.
	BPA-free: This product is free of Bisphenol A.
	Safety Class 1 plug.
	Caution: hot!
	Do not cover.
	Suitable for indoor use.
	Handle with care.
	Careful, fragile.

	Protect from moisture.
	This side up.

8. DISCLAIMER

Changes reserved; specifications are subject to change without stating grounds for doing so.

FR – Manuel d'utilisation

AVANT-PROPOS

À propos de ce document

Ce manuel contient toutes les informations nécessaires à une utilisation correcte, efficace et sûre du produit. Assurez-vous d'avoir bien lu et compris les instructions de ce manuel avant d'installer ou d'utiliser le produit. Conservez ce manuel pour une utilisation ultérieure.

Instructions originales

Ce manuel a été rédigé à l'origine en néerlandais. Toutes les autres langues sont des traductions du manuel original en néerlandais.

Service et garantie

Si vous avez besoin d'un service ou d'informations concernant votre produit, veuillez contacter le service clientèle à l'adresse service@auronic.nl.

Nous offrons une garantie de 2 ans sur nos produits. Pour obtenir un service pendant la période de garantie, le produit doit être retourné avec une preuve d'achat. Les défauts du produit doivent être signalés dans un délai de deux ans à compter de la date d'achat. Cette garantie ne couvre pas : les dommages causés par une mauvaise utilisation ou une réparation incorrecte ; les pièces d'usure ; les défauts dont le client avait connaissance au moment de l'achat ; les dommages ou défauts causés par la négligence du client ; les dommages ou défauts causés par des tiers.

TABLE DES MATIERES

1. Introduction	30
1.1 Utilisation prévue	30
1.2 Description du produit	31
1.3 Spécifications du produit	31
1.4 Contenu de l'emballage	32
1.5 Accessoires inclus	32
2. Sécurité	33
2.1 Général	33
2.2 Personnes	34
2.3 Utilisation	34
2.4 Équipement électrique	35
3. Mode d'emploi	37
3.1 Assemblage	37
3.2 Utilisation	38
3.3 Mise hors tension	39
3.4 Protection contre le renversement	39
3.5 Protection contre la surchauffe	39
3.6 Minuterie	39
4. Entretien et nettoyage	40
5. Stockage	41
6. Élimination et recyclage	41
7. Symboles	41
8. Clause de non-responsabilité	42

1. INTRODUCTION

Merci d'avoir choisi notre produit Auronic ! Suivez toujours les instructions pour une utilisation sûre.

1.1 Utilisation prévue

Ce produit est un radiateur électrique qui utilise de l'huile pour générer de la chaleur et chauffer une pièce. Ce produit peut être utilisé dans divers environnements, tels que les maisons, les bureaux, les chambres à coucher ou les jardins d'hiver. Ce produit émet une chaleur progressive et uniforme même après avoir été éteint. En effet, l'huile contenue dans le produit retient la chaleur et la libère progressivement dans l'environnement. Ce produit est destiné à un usage domestique dans les maisons privées. Il n'est pas destiné à un usage extérieur, commercial ou industriel. Ce produit ne doit être utilisé qu'à l'intérieur et dans des endroits secs. Le produit ne doit pas être utilisé par des enfants ou des personnes ayant une dextérité ou des capacités cognitives limitées.

Le fournisseur est déchargé de toute responsabilité en cas de blessures ou de dommages

causés par l'utilisation du produit au-delà de l'usage prévu. Toute modification du produit peut affecter votre sécurité et la garantie.

1.2 Description du produit

- 1. Poignée
- 2. Sortie d'air
- 3. Voyant lumineux
- 4. Bouton du thermostat
- 5. Bouton de position
- 6. Minuterie
- 7. Élément chauffant
- 8. Compartiment à câbles
- 9. Plaque de roue
- 10. Roue
- 11. Câble d'alimentation

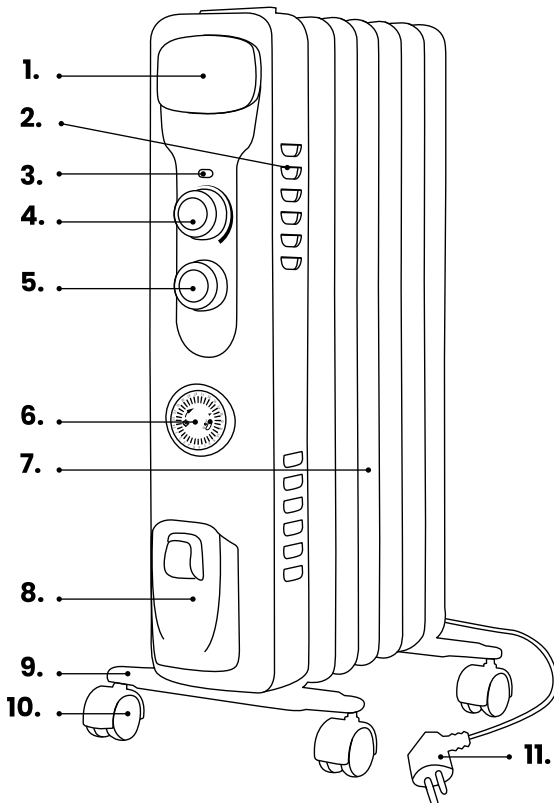

1.3 Spécifications du produit

Dimensions	33,5 x 28 x 60,5 cm
Poids	5,9 kg
Couleur	AU3232 : Noir AU3233 : Blanc
Matériau	Fer, acier et huile
Longueur du cordon	1,5 m
Tension	220~240V~
Fréquence	50Hz
Courant	Position 1 : 600W Position 2 : 900W Position 3 : 1500W
Consommation de courant	Position 1 : 0.6kWh Position 2 : 0.9kWh Position 3 : 1.5kWh Standby : 0.00025kWh
Catégorie de sécurité de la fiche	1

Type de fiche	UE
Niveau sonore	43dB
Température de fonctionnement	De -5 à 70°C
Humidité de fonctionnement	50 à 60%
Température de stockage	De -5 à 50°C
Humidité de stockage	40 à 60%
Arrêt automatique	Oui, après 24 heures
Protection contre la surchauffe	Oui
Protection contre la surchauffe	Oui
Minuterie	Oui

1.4 Contenu de l’emballage

Vérifiez que le contenu du colis correspond au bordereau d’expédition lorsque vous recevez l’envoi. Informez votre fournisseur si des pièces sont manquantes. Si le produit semble endommagé, déposez immédiatement une plainte auprès du transporteur et donnez au fournisseur une description détaillée des dommages. Conservez les pièces endommagées et l’emballage pour étayer votre plainte.

Auronic Radiateur à huile - Noir | Max. 1500W - Modèle AU3232 - EAN 8720195258599

Auronic Radiateur à huile - Blanc | Max. 1500W - Modèle AU3233 - EAN 8720195258605

1.5 Accessoires inclus

- 1x Manuel d’utilisation

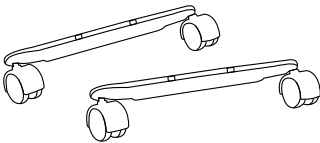
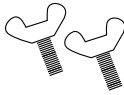
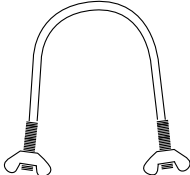
		
<p>2x Plaque de roue</p>	<p>2x Boulon à ailettes</p>	<p>1x Filet en U avec écrous à oreilles</p>

2. SÉCURITÉ



Veillez à ce que le matériel d'emballage ne tombe pas entre les mains des enfants. Ils pourraient s'étouffer avec !

Avant toute utilisation, lisez attentivement le manuel et les informations de sécurité. Le fournisseur n'est pas responsable du non-respect des consignes de sécurité relatives à l'utilisation et à la manipulation de le produit, ni des dommages matériels ou corporels.

Respectez toujours les précautions suivantes lors de l'utilisation « le Radiateur à huile », ci-après dénommé « le produit ».

2.1 Général

- Si c'est la première fois que vous utilisez ce produit, il est important que vous lisiez attentivement le manuel d'utilisation et les instructions.
- Si le produit ne fonctionne pas correctement ou si l'appareil est tombé ou endommagé, ne l'utilisez pas et consultez le service clientèle.
- Après chaque utilisation, contrôlez les pièces et les accessoires afin de détecter tout signe de dommage ou d'usure (fissures/cassures) susceptibles d'affecter le fonctionnement du produit. En cas de dommage ou d'usure, remplacez-les par des pièces ou des accessoires originaux ou recommandés par le fabricant.
- N'utilisez pas d'accessoires autres que ceux mis à disposition par le fournisseur. Ils pourraient présenter un danger pour l'utilisateur et endommager le produit.
- Utilisez le produit uniquement aux fins indiquées dans ce manuel.
- Ne démontez pas le produit et ne le réparez pas vous-même. Cela risquerait d'endommager le produit. Pour votre propre sécurité, ne faites remplacer les pièces que par un personnel de maintenance autorisé. Envoyez toujours le produit à un service de réparation pour éviter tout dégât et blessure.
- Faites attention aux risques et aux conséquences liés à une mauvaise utilisation du produit. Une utilisation non conforme peut entraîner des dommages corporels et des dégâts à l'appareil ou aux produits qui y sont liés.
- Avant la première utilisation, retirez tous les matériaux d'emballage et tous les autocollants.
- Ne stockez pas de substances explosives telles que des aérosols contenant un gaz propulseur inflammable à proximité ou dans le produit.
- L'extérieur du produit peut se réchauffer lors de l'utilisation. Faites donc attention si vous touchez l'extérieur.
- Le produit est adapté à un usage intérieur uniquement. N'utilisez pas le produit à l'extérieur. Cela peut entraîner des dommages au produit.
- Le produit est conçu pour l'usage privé. Ne l'utilisez pas pour des fins commerciales.
- Conservez le produit à l'écart de la chaleur, des zones où la température est relativement

élevée et des sources de chaleur telles que les fours.

- Lors de la première utilisation du produit, il peut y avoir une odeur distincte ou une légère fumée. Ceci est normal et disparaîtra après quelques utilisations.
- N'insérez pas d'objets dans les ouvertures du produit. Assurez-vous que les pièces mobiles ne sont pas bloquées et que rien n'est coincé.
- Le produit et les accessoires ne sont pas résistants au four à micro-ondes et / ou congélateur.
- Veillez à ce qu'il y ait au moins 1 mètre d'espace libre autour de ce produit. Pour éviter tout risque d'incendie, ne jamais exposer les orifices d'aération du produit à des liquides ou à des matériaux inflammables tels que des journaux, des serviettes de table, des torchons, etc.
- Le produit ne doit pas être placé directement sous une prise murale.

2.2 Personnes

- En cas de brûlure, faire immédiatement couler de l'eau tiède sur la partie du corps touchée. Ne pas s'arrêter pour enlever les vêtements et consulter rapidement un médecin.
- Le produit ne doit pas être utilisé par des enfants. L'utilisation du produit n'est autorisée qu'en présence d'un superviseur, qui est responsable de la sécurité de l'utilisateur.
- Le produit ne doit pas être utilisé par des personnes souffrant d'un handicap physique ou mental. L'utilisation du produit n'est autorisée qu'en présence d'un superviseur responsable de la sécurité de l'utilisateur.
- Le produit ne doit pas être utilisé sur des personnes insensibles à la chaleur ou qui ont besoin d'une grande protection, car elles ne peuvent pas réagir à la surchauffe (par exemple, les diabétiques, les personnes présentant des modifications de la peau dues à des maladies ou des cicatrices dans la zone d'application, après avoir pris des analgésiques, des narcotiques ou de l'alcool).
- Tenir le produit et le cordon hors de portée des enfants.
- Ne laissez pas les animaux domestiques ou les jeunes enfants mâchouiller le cordon d'alimentation pour éviter tout choc électrique.
- Ne laissez pas les enfants jouer avec le produit. Utilisez et stockez le produit hors de portée des enfants.
- Pour éviter toute blessure et tout dommage au produit, ne laissez personne grimper, s'asseoir, se tenir debout ou monter sur le produit.
- Placez le produit hors de portée des animaux (domestiques).

2.3 Utilisation

- Ne pas couvrir le produit lorsqu'il est allumé. Ne placez jamais de coussins ou de couvertures sur ou contre l'appareil. Cela pourrait entraîner un risque d'incendie, un choc électrique, des blessures ou des dommages au produit.
- Certaines parties du produit deviennent très chaudes. Ne nettoyez pas le produit s'il est encore chaud. Attendez que le produit refroidisse avant de le nettoyer.
- N'utilisez le produit que dans la plage de température spécifiée.
- N'utilisez pas le produit à proximité d'un bain, d'une douche, d'une piscine ou d'un bac (à linge) rempli d'eau. Ne touchez pas le produit et le cordon d'alimentation avec des

mains mouillées. Veillez à ce que le produit n'entre pas en contact avec l'eau. N'immergez pas le produit dans l'eau. Si de l'eau pénètre à l'intérieur ou sur le produit, éteignez-le immédiatement et contactez notre service clientèle.

- Le produit n'est pas destiné à chauffer des aliments. Cela pourrait endommager le produit.
- Le produit devient chaud lorsqu'il est allumé. Ne touchez pas les surfaces chaudes. N'utilisez pas le produit si vous êtes sensible à la chaleur. Ne touchez pas les parties chaudes du produit. Utilisez uniquement la poignée ou les boutons.
- Placez toujours le produit sur une surface plane, stable et ininflammable.
- Ne placez pas le produit sur des matériaux (hautement) inflammables tels que des nappes, des rideaux, des serviettes ou des journaux.
- N'insérez pas vos doigts ou des objets dans le produit lorsqu'il est allumé. Vous risqueriez de vous blesser et d'endommager le produit.
- Ne jamais introduire les doigts, d'autres parties du corps, des crayons ou d'autres objets dans le produit lorsque la fiche est branchée. Cela pourrait entraîner des blessures et endommager le produit.
- N'utilisez pas le produit à proximité d'objets sensibles à la chaleur, inflammables ou susceptibles de provoquer un incendie.
- Utiliser le produit dans le respect des paramètres environnementaux spécifiés et à l'écart des gaz, vapeurs et solvants inflammables. Ne jamais utiliser le produit dans un endroit prévu pour les atmosphères explosives.
- Lorsque vous mettez le produit en marche, il se peut qu'il émette un bruit de craquement ou de goutte. Cela est dû au fait que l'huile chauffe à l'intérieur. Ce phénomène est normal.

2.4 Équipement électrique

- Assurez-vous que la tension du réseau qui est indiquée sur l'image indication-modèle, correspond à celle de votre réseau électrique avant que vous branchiez le produit.
- Ne pas immerger le produit, le câble d'alimentation ou la prise dans l'eau. Si de l'eau pénètre à l'intérieur ou sur le produit, éteignez-le immédiatement et contactez notre service clientèle.
- Ne déplacez pas le produit en tirant sur le cordon ou en le tordant.
- Ne tirez pas sur le cordon d'alimentation pour débrancher la fiche de la prise électrique. Cela peut provoquer un incendie ou une décharge électrique.
- Si la fumée noire s'échappe du produit, retirez immédiatement la fiche de la prise électrique. Attendez que la fumée disparaisse avant que de retirer le contenu du produit et contactez notre service clientèle.
- En cas de coupure d'électricité lors de l'utilisation, éteignez immédiatement le produit et retirez le cordon d'alimentation de la prise électrique.
- Si la surface de ce produit est fissurée, éteignez-le afin d'éviter tout choc électrique.
- Contrôlez le cordon d'alimentation et la fiche régulièrement pour des signes de dommages ou d'usure. En cas de dommages ou d'usure, n'utilisez pas le produit et laissez remplacer ou réparer le cordon et / ou la fiche par personnel de maintenance autorisé.
- N'utilisez pas le produit si vous suspectez que le cordon d'alimentation ou la fiche sont

endommagés pour éviter une décharge électrique. Un cordon d'alimentation endommagé ou une fiche endommagée doivent être remplacés par un professionnel (un distributeur autorisé).

- Retirez la fiche de la prise électrique et éteignez le produit si vous ne l'utilisez pas et avant que vous le nettoyez.
- Utilisez et stockez le produit de manière à ce que les câbles ne puissent pas être endommagés.
- Le produit ne doit être connecté qu'à une prise de courant 220-240V~ avec mise à la terre.
- Ne laissez pas le produit sans surveillance lorsqu'il est utilisé. Lorsqu'il n'est pas utilisé, éteignez le produit et débranchez-le.
- Ne posez pas le(s) câble(s) sur des surfaces chaudes ou à proximité d'huile.
- N'utilisez pas de rallonge. Assurez-vous que le produit est branché sur une prise de terre à laquelle aucun autre appareil n'est connecté.
- Le produit n'est pas approprié pour être contrôlé par un minuteur externe ou une télécommande séparée.
- Éteignez le produit avant de vous coucher en raison des risques d'incendie et de blessures.

3. MODE D'EMPLOI

3.1 Assemblage

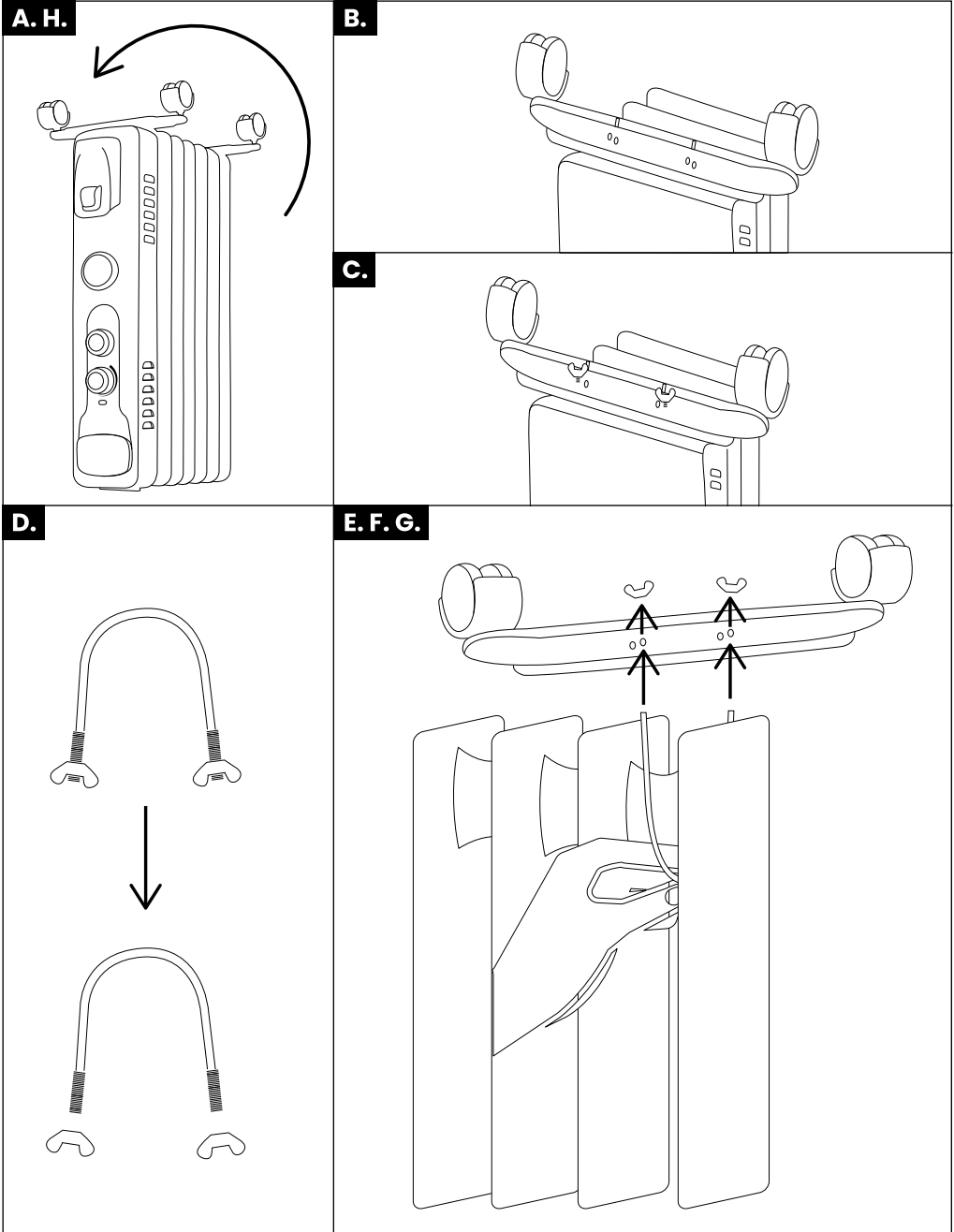

1. Placez le produit à l'envers sur une surface stable et sans rayures, comme indiqué sur l'image A. Si nécessaire, placez un tapis en dessous pour éviter de rayer la surface.
2. Placez l'une des plaques à roulettes sur le produit, du côté où se trouvent également les boutons de commande, comme indiqué sur l'image B. Assurez-vous que les trous extérieurs de la plaque à roulettes correspondent à ceux du produit.
3. Serrez la plaque de roue à l'aide des deux boulons à ailettes, comme indiqué sur l'image C.
4. Retirez les écrous à oreilles des filets en forme de U en les tournant dans le sens inverse des aiguilles d'une montre, comme le montre l'image D.
5. Maintenez les filets en forme de U entre les deux derniers éléments chauffants de l'autre côté du produit, comme le montre l'image E.
6. Placez la plaque de roue restante entre les deux derniers éléments chauffants de manière à ce que les filets dépassent des trous extérieurs de la plaque de roue des deux côtés, comme le montre l'image F.
7. Serrez la plaque de roue avec les deux écrous à oreilles tout en continuant à maintenir les filets en forme de U, comme le montre l'image G.
8. Remettez soigneusement le produit en position verticale, comme le montre l'image H.

NB : Il est possible que vous entendiez l'huile craquer ou couler lorsque vous inclinez le produit. Ce phénomène est normal car l'huile se déplace à l'intérieur du produit.



N'utilisez le produit qu'en position verticale, avec les roues en bas (roues en bas, commandes en haut).

Consultez un électricien qualifié si vous n'êtes pas sûr de l'installation de ce produit.

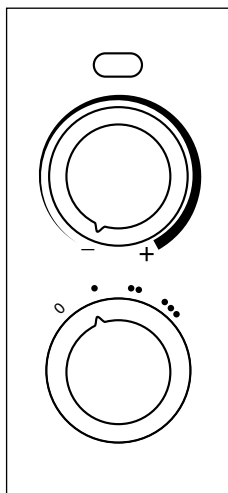

3.2 Utilisation

1. Tourner le bouton du thermostat dans le sens inverse des aiguilles d'une montre jusqu'à la position minimale.
2. Tournez le bouton de position sur « 0 ».
3. Branchez la fiche d'alimentation.
4. Tournez le bouton de position de « 0 » à « •• » (chauffage minimum), ou « ••• » (chauffage moyen) ou « •••• » (chauffage maximum).
5. Tournez le bouton du thermostat dans le sens des aiguilles d'une montre jusqu'au réglage maximum. Lorsque la température ambiante a atteint un niveau confortable, tournez lentement le thermostat dans le sens inverse des aiguilles d'une montre jusqu'à ce que le voyant s'éteigne. Pour régler la température ambiante, tournez le thermostat dans le sens des aiguilles d'une montre pour augmenter la température, ou dans le sens inverse des aiguilles d'une montre pour la diminuer. Cela permet au produit de maintenir la température ambiante au niveau souhaité.

3.3 Mise hors tension

1. Réglez le sélecteur de mode sur « 0 ».
2. Débranchez le produit lorsqu'il est laissé sans surveillance ou qu'il n'est pas utilisé.

3.4 Protection contre le renversement

Ce produit est protégé par un interrupteur de sécurité qui l'éteint automatiquement s'il tombe ou s'incline trop. Cela permet d'éviter les accidents. Le produit se remet en marche lorsqu'il est remis à l'endroit.

3.5 Protection contre la surchauffe

Ce produit est protégé par un dispositif de protection contre la surchauffe qui éteint automatiquement le produit en cas de surchauffe importante. Si cela se produit, suivez les étapes ci-dessous :

3. Débranchez le produit.
4. Attendez environ 30 minutes que le produit refroidisse et retirez toutes les causes possibles de surchauffe, par exemple tout ce qui recouvre l'élément chauffant.
5. Vérifiez que le produit, le cordon et la fiche ne sont pas endommagés. S'ils ne sont pas endommagés, rebranchez la fiche et allumez l'appareil comme décrit dans la section « 3.1 Assemblage ».
6. Si le produit ne s'allume toujours pas, contactez le service clientèle pour obtenir de l'aide.

3.6 Minuterie

Ce produit est équipé d'une minuterie de 24 heures. Il y a 96 segments, chaque segment représentant 15 minutes. La minuterie garde la trace de l'heure actuelle après l'avoir réglée.

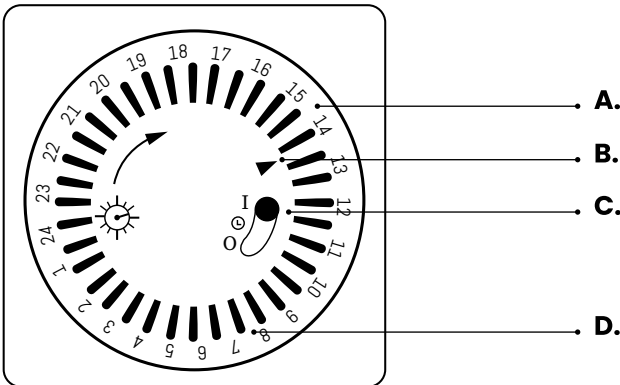

- A. Horaire (heure)
- B. Affichage de l'heure actuelle
- C. Interrupteur
- D. Segments

1. Tournez le disque « A » dans le sens des aiguilles d'une montre et assurez-vous que la flèche « B » est sur l'heure actuelle.
2. Poussez les segments de la plage vers l'intérieur si vous souhaitez que le produit reste éteint pendant cette période. Repoussez les segments de la plage vers l'extérieur si vous souhaitez que le produit reste allumé pendant cette période.
3. Placez l'interrupteur sur le symbole **L** pour activer la minuterie.
 - Lorsque l'interrupteur est en position « I », le produit fonctionne en continu et tous les réglages de la minuterie sont ignorés.
 - Si le commutateur de la minuterie est réglé sur « 0 », le produit reste éteint et les réglages de la minuterie sont ignorés.

Exemple : Pour allumer le produit à 5 heures du matin et l'éteindre à 6 heures, déplacez 4 segments entre 5 et 6 vers l'extérieur (voir l'image I).

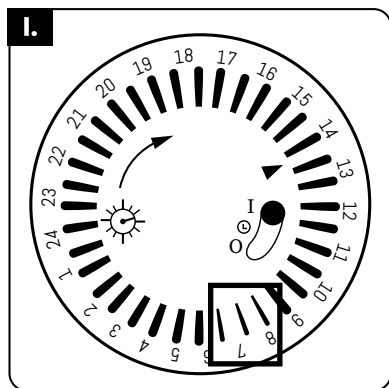

Le réglage de la minuterie n'est pas réinitialisé après avoir éteint le produit. Ce n'est que lorsque vous débranchez le produit que la minuterie est réinitialisée. En effet, l'horloge cesse alors de mettre à jour l'heure actuelle et, lors de la prochaine mise en marche, l'heure actuelle doit être réinitialisée comme indiqué à l'étape 1.

4. ENTRETIEN ET NETTOYAGE

Débranchez toujours le produit et laissez-le refroidir avant de le nettoyer. Essayez l'extérieur de ce produit avec un chiffon doux et humide (sans le mouiller) et séchez-le avant de l'utiliser à nouveau.

- Ne pas immerger le produit dans l'eau.
- N'utilisez pas de produits de nettoyage tels que des détergents ou des abrasifs.
- Ne pas mouiller l'intérieur de ce produit, ce qui pourrait présenter un danger.
- En cas de dysfonctionnement ou de doute, n'essayez pas de réparer le produit vous-même, vous risqueriez de provoquer un incendie ou un choc électrique.







5. STOCKAGE



Stockez le produit dans son emballage d'origine, dans un endroit sec et propre. Ne pas stocker le produit à des températures extrêmement élevées ou basses.

6. ÉLIMINATION ET RECYCLAGE

Pensez à l'environnement et contribuez à un cadre de vie plus propre ! Ce produit est soumis à la directive européenne (UE) 2012/19/EU. En fin de vie, ne jetez pas le produit avec les déchets ménagers normaux, mais déposez-le dans un point de collecte désigné par les autorités pour le recyclage.

7. SYMBOLES

Symbol	Description du produit
	Recycler ce produit.
	Marquage CE : conforme à la réglementation européenne.
	Compatibilité électromagnétique (CEM) : prévention et lutte contre les interférences dans et entre les composants et systèmes électriques et électroniques.
	Restriction de (l'utilisation de certaines) substances dangereuses dans les équipements électriques et électroniques.
	Symbole DEEE : ne pas jeter avec les déchets non triés, mais collecter séparément pour le recyclage.
	Sans BPA : ce produit ne contient pas de bisphénol A.
	Prise de classe de sécurité 1.
	Attention : chaud !
	Ne pas couvrir.
	Convient pour une utilisation à l'intérieur.
	Manipuler avec précaution.
	Attention, fragile.

	Protéger de l'humidité.
	Ce côté vers le haut.

8. CLAUSE DE NON-RESPONSABILITÉ

Sous réserve de modifications ; les spécifications peuvent être modifiées sans justification.

OLIE RADIATOR

AU3232

AU3233



Made in China

CHN

NL - Handleiding - Oorspronkelijke handleiding

EN - User manual - Translation of the original manual

FR - Manuel d'utilisation - Traduction du manuel original

auronic

©LifeGoods B.V.

Wisselweg 33, 1314 CB Almere

www.auronic.nl - service@auronic.nl

07/2023 - v1.0

