



# Kinder Hollywood Schaukel Belet



Artikel-/Modellnummer:  
107813/DBHB001

Der direkte Weg zu unseren neusten Produkten, Angeboten und  
vieles mehr!



## Deuba Serviceportal

Für jede Art Service, Reklamationen und technischen Support können Sie sich  
vertrauensvoll an unsere geschulten Mitarbeiter wenden.

**[www.Deubaservice.de](http://www.Deubaservice.de)**

Hergestellt für:  
Deuba GmbH & Co. KG  
Zum Wiesenhof 84  
66663 Merzig  
Germany



Diese Aufbauanleitung sorgfältig aufbewahren! Somit können Sie später noch einmal nachlesen und sie mitgeben, sollten Sie die Schaukel eines Tages weitergeben.



**ACHTUNG!** Beachten Sie auf die Sicherheitshinweise und Aufbauanweisungen, um das Risiko von Verletzungen oder Beschädigungen am Produkt zu vermeiden! Lesen Sie die ganze Anleitung aufmerksam und gründlich durch!

Diese Hollywoodschaukel bedarf einer Montage vor der Nutzung. Die Montage muss durch einen Erwachsenen erfolgen. Bevor Sie mit der Montage beginnen, prüfen Sie bitte, dass alle Teile vorhanden sind. Spätere Reklamationen können nicht akzeptiert werden.

## Inhalt

Symbolerklärung .....	2
Bestimmungsgemäße Verwendung .....	2
Warn- und Sicherheitshinweise .....	3
Vor Inbetriebnahme .....	3
Nutzung der Schaukel .....	3
Teileliste: .....	4
Montage .....	5
Untergrundversionen .....	7
Pflege und Lagerung .....	8

## Symbolerklärung

	Dieses Symbol weist auf Gefahren hin, die zu ernststen Verletzungen führen können!
	Dieses Symbol zeigt Ihnen hilfreiche Tipps oder wichtige Hinweise, die den Umgang mit der Schaukel vereinfachen können oder wichtig zu wissen sind.

## Bestimmungsgemäße Verwendung

Nur für den Hausgebrauch! Die Schaukel wurde für private Haushalte konzipiert. Sie darf nicht kommerziell genutzt werden und auch nicht auf öffentlichen Spielplätzen, Kinderstuben oder Kindergärten verwendet werden.

Die Schaukel darf nur im Freien verwendet werden und muss immer fest mit dem Untergrund verbunden werden.

Maximale Belastung der Schaukel insgesamt: 50kg

Kinder dürfen nur angeschnallt schaukeln.

Es dürfen höchstens zwei Kinder gleichzeitig die Schaukel benutzen.

### Alterseinschränkung:

Achtung! Es dürfen nur Kinder im Alter zwischen 2 und 5 Jahre oder einem Gewicht von je maximal 25kg die Schaukel nutzen.

## Warn- und Sicherheitshinweise



**Achtung!** Die nachfolgenden Warn- und Sicherheitshinweise sind unbedingt zu beachten.

- Nur für private Anwendung im Freien. Nur für den Hausgebrauch!
- Es befinden sich kleine Teile im Lieferumfang. Gefahr des Verschluckens! Halten Sie kleine Kinder während der Montage von den Komponenten fern. Erstickungsgefahr!
- Nur unter Aufsicht Erwachsener zu verwenden! Die Kinder sind beim Spielen dauerhaft zu beaufsichtigen.
- Um Gefahren zu vermeiden, müssen Personen zu jeder Zeit der Nutzung ein Sicherheitsabstand von wenigstens 2,00m gehalten werden.
- Achten sie darauf, dass nicht zu stark geschaukelt wird. Sie haben eine Hollywoodschaukel, welche eher als ein Möbelstück zum Schwingen, als eine echte Schaukel anzusehen ist!
- Niemals dürfen Kinder z.B. Fahrrad Sturzhelme während des Spielens auf der Schaukel tragen!
- Niemals überlasten. Die Schaukel könnte instabil werden und zusammenbrechen oder umkippen. Die erlaubte Gesamtlast für die Schaukel liegt bei 50kg.
- Kinder müssen immer angeschnallt sein. Achten Sie immer auf den richtigen, festen Sitz. Sollten die Gurte nicht mehr passen, so ist davon auszugehen, dass die Kinder zu groß sind. Sie dürfen die Schaukel dann nicht mehr benutzen.
- Kinder nicht auf- oder absteigen lassen, während die Schaukel noch in Bewegung ist.
- Keine weite Kleidung tragen, da Kinder darin eingeklemmt oder eingefangen werden können und sich nicht daraus befreien können. Insb. bei Mädchen mit Röcken sollte Vorsicht walten.
- Kinder dürfen nicht versuchen auf Teile des Gerüsts der Schaukel zu klettern.
- Die Schaukel darf keinesfalls anders als beschrieben aufgebaut oder in irgendeiner Art verändert werden! Veränderungen können zu ernststen Gefahren bei der Verwendung führen!

## Vor Inbetriebnahme



Achtung! Schadhafte Teile können die Sicherheit beeinflussen!

Unbedingt nach dem Auspacken auf Schäden oder sonstige Beeinträchtigungen prüfen. Trotz umfangreicher Kontrollen vor dem Einpacken der Schaukel kann Etwas übersehen werden. Sollte Ihr Produkt schadhaft sein, so dürfen Sie es keinesfalls aufbauen und benutzen. Setzen Sie sich mit dem Kundenservice (siehe Ende der Anleitung) in Verbindung, um das ggf. beschädigte Teil zu reklamieren und ein neues zu erhalten. Nach einer Überwinterung der Schaukel müssen Sie auch dringend alle Teile prüfen.

## Nutzung der Schaukel

Vor jeder Nutzung prüfen Sie alle Muttern und Schrauben auf festen Sitz und ziehen Sie die Schrauben falls erforderlich nach.

Beaufsichtigen Sie Kinder beim Spielen, bis sie sich mit dem Gerät vertraut gemacht haben und damit umgehen können. Je nach Modell müssen kleine Kinder dauerhaft beaufsichtigt werden.

Achten Sie insbesondere darauf, dass nicht auf der Schaukel befindliche Kinder genügend Abstand zu schaukelnden Kindern haben.

Prüfen Sie regelmäßig alle 14 Tage die beweglichen Teile und andere Befestigungsmaterialien auf Abnutzungsverschleißerscheinungen. Eine fehlende Überprüfung kann zur Gefahr werden.

Prüfen Sie regelmäßig alle 14 Tage Schaukelsitze, Träger und anderes Zubehör auf Anzeichen von Verschleiß.

Defekte Teile und Teile mit Verschleiß-/Abnutzungserscheinungen sind unbedingt auszutauschen, andernfalls kann es zu ernststen Gefahren kommen! Es darf nur Original Zubehör für Reparaturen oder zum Austausch gemäß dieser Anleitung verwendet werden. Melden Sie sich dazu bei Ihrem Kundenservice (siehe Ende der Anleitung).

## Teilleiste:



Hinweis: Die zur Befestigung in Rasen benötigten Materialien sind im Lieferumfang enthalten. Die benötigten Schrauben und ggf. Dübel für andere zulässige Untergründe sind nicht immer inklusive. Ihr Fachhändler hat Sie beim Kauf darauf aufmerksam gemacht, welche Version Sie erwerben bzw. stand auf der Verkaufsseite ein Hinweis darauf ob oder ob nicht das Befestigungsmaterial separat zu erwerben sind. Wenden Sie sich ggf. mit nachfolgenden Details an den Fachhandel um falls nötig, Befestigungsmaterial zu besorgen. Dies bedeutet konkret, die Schrauben „CO-AA“ nicht in jedem Lieferumfang enthalten sind.



TEIL	NR.	STK.
	CO-A	2
	CO-B	2
	CO-C	1
	CO-D	2
	CO-E	1
	CO-F	2
	CO-G	2
	CO-H	1
	CO-I	2



TEIL	NR.	STK.
	CO-J	2
	CO-K	1
	CO-L	4
	CO-M	2
	CO-N	2
	CO-O	6
	CO-P	2
	CO-Q	16
	CO-R	2



TEIL	NR.	STK.
	CO-S	1
	CO-T	1
	CO-U	4
	CO-Y	4
	CO-Z	4
	CO-AA	4

## Montage

Der Aufbau darf nur von Erwachsenen durchgeführt werden.

Überlegen Sie sich einen guten Aufstellort für die Schaukel.  
Sortieren Sie zunächst alle Elemente bevor Sie mit dem Aufbau beginnen.

**Achtung!** Ein Abstand von wenigstens 2 Metern zu Dingen wie zum Beispiel einem Zaun, Garage, Haus, Ästen, Wäscheleinen, elektrischen Drähte und anderen Hindernissen muss zwingend eingehalten werden.  
Richten Sie die Schaukel nicht direkt gegen die Sonne aus.

**Hinweis:** Muttern müssen auf Schrauben mindestens zwei Windungen weit eingesetzt worden sein! Sollte eine Mutter knapp auf einer Schraube sitzen, so ist davon auszugehen, dass Sie entweder an dieser Stelle eine zu kurze Schraube eingesetzt haben oder beim Aufbau etwas schief gegangen ist. Prüfen und korrigieren Sie das. Zu kurz aufgesetzte Muttern, könnten sich lösen und somit eine Gefahr erzeugen.

Ölen Sie alle metallischen beweglichen Teile.  
Prüfen Sie die Abdeckungen der Schrauben auf scharfe Kanten und ersetzen Sie falls erforderlich.

Vorsicht. Achten Sie während der gesamten Montage, insbesondere beim Heben schwerer oder langer Teile darauf, dass Sie sich oder andere nicht verletzen.  
Leiter und Werkzeug sollen nur als Hilfestellung dienen. Wenn möglich, lassen Sie sich bei der Montage von mindestens einer weiteren Person unterstützen.



**Achtung!** Es befinden sich kleine Teile im Lieferumfang. Gefahr des Verschluckens! Halten Sie kleine Kinder während der Montage von den Komponenten fern.  
Verpackungsmaterial, insbesondere Plastiktüten sind kein Spielzeug! Erstickungsgefahr!



Ziehen Sie alle Schrauben zunächst nur handfest an, bis die gesamte Konstruktion steht, dies vereinfacht den Zusammenbau. Ziehen Sie dann fest an.

Achten Sie beim Aufbau der Hollywoodschaukel auf einen ebenen Untergrund. Die Schaukel muss immer fest und sicher im Boden verankert werden.



**Achtung!** Mögliche Verletzungen durch Umkippen der Schaukel. Kippgefahr! Die Schaukel muss fest im Boden verankert werden. Hier gilt genau zu prüfen, welchen Untergrund Sie für die spätere Nutzung haben werden.

Wichtig: Achten Sie auf die richtige Bodenfreiheit, dass die Beine und Füße der Kinder frei schwingen können! Minimaler Abstand: 20 cm

Der Minimale Abstand darf nicht unterschritten werden. Je nach gewähltem Untergrund könnte es passieren, dass die Schaukel einsinkt. Die extra großen Auflageflächen an den Füßen können beispielsweise das Einsinken im Garten nicht zwangsläufig vollständig verhindern, wenn nach längeren Regenfällen der Boden aufgeweicht ist.

Achten Sie in allen Schritten darauf, die Schrauben der richtigen Länge zu verwenden. Sollten Sie zu kurze Schrauben nehmen, werden Sie nicht genug Windungen zudrehen können und dadurch ist die Sicherheit nicht gewährleistet.

1

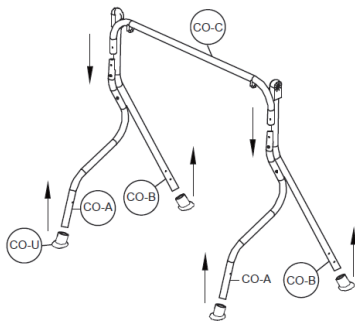

2

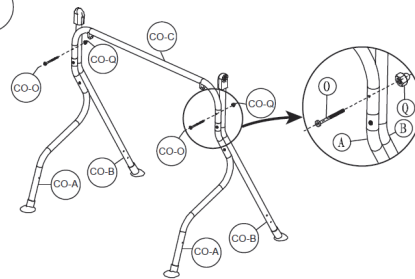

3

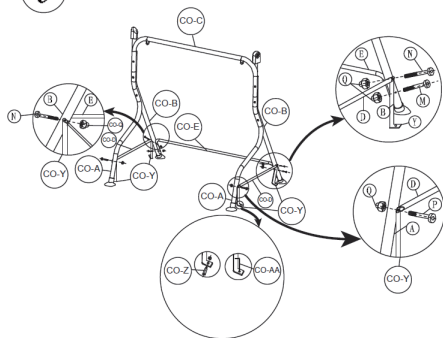

4

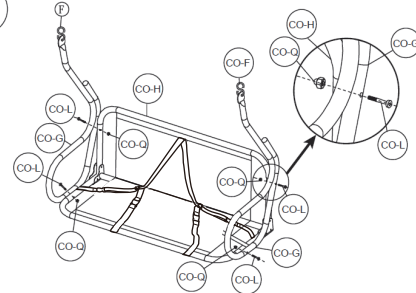

Exemplarisch wurden in Schritt #3 Schrauben (Teil „CO-Z“) zur Bodenfixierung gezeigt.

5

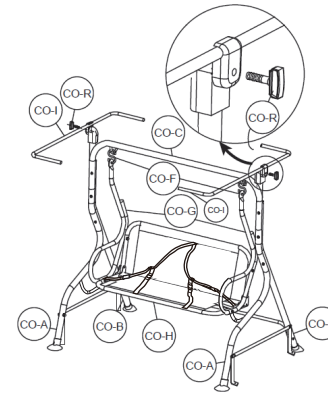

6

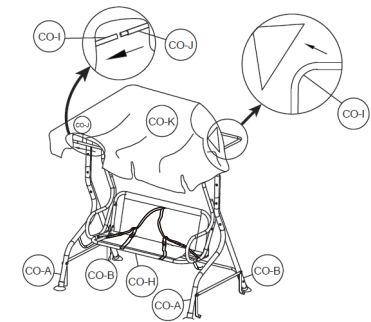

## Untergrundversionen

Für weiche Untergründe wie **Rasen /Wiesen** benötigen Sie die Erdanker (Teil „CO-Z“). Die Erdanker mit einem Hammer durch Teil „CO-Y“ eingeschlagen werden.

**Wichtig!** Die Erdanker dürfen nicht senkrecht in den Boden zeigen. Die Anker an der vorderen Seite müssen in einem Winkel von etwa 25° zu den hinteren Füßen der gleichen Seite zeigen. Die Anker der hinteren Seite müssen entsprechend nach vorne zeigen. So ergibt sich einer erhöhte Stabilität.

Für harte Untergründe aus **Beton oder Stein** benötigen Sie geeignete Dübel und Schrauben mit folgenden Details:

- Länge mindestens 70mm
- Durchmesser: mindestens 4mm
- Die Dübel müssen eine entsprechende Größe (70x4mm) haben und für den Einsatz in Stein bzw. Beton vorgesehen sein.
- Das Bohrloch muss entsprechend der Schraubengröße mit einem 5mm Bohrer angefertigt werden und die Tiefe muss der Länge der Dübel entsprechen.
- Fixieren Sie die Schaukel anschließend über die Schiene „CO-Y“

Alternativ können Sie im Fachhandel Spezialschrauben mit Hülsen erwerben, lassen Sie sich dazu von einem Fachmann beraten.

Für harte Untergründe aus **Holz** benötigen Sie Holzschrauben mit folgenden Details:

- Länge mindestens 55mm
- Durchmesser mindestens 3,5 mm (Maximal möglicher Durchmesser: 7mm)
- Fixieren Sie die Schaukel anschließend über die Schiene „CO-Y“

Je nach Stärke/Dicke der Holzunterlage muss die Länge der verwendeten Schrauben gewählt werden. Es muss vermieden werden, dass die Schrauben eine eventuell darunter befindliche, harte Oberfläche treffen und dann möglicherweise nicht fest sitzen oder vollständig eingeschraubt werden können.

Die Verankerungen der Schaukel müssen immer auf gleicher Ebene zur oder unter der Bodenoberfläche liegen, um die Gefahr des Umkippen zu verringern.

Auf losen Untergründen darf die Hollywoodschaukel nicht verwendet werden!

Loses Geröll/Kies. Auf Untergründen wie Geröll, Kies und jedwedem anderen nicht befestigten Untergründen ist die Verwendung wegen nicht ausreichender Befestigung der Schaukel untersagt. Diese Untergründe bieten der Schaukel

nicht den nötigen Halt, um ein sicheres Vergnügen für Ihre Kinder gewährleisten zu können. Selbst wenn die Erdanker tief genug durch die Split Lage reichen, so würden doch die Füße der Schaukel nicht fest stehen.

Ebenso ist es gefährlich, die Schaukel im Garten auf Rasen zu verwenden, wenn der Boden stark durch andauernden Regen aufgeweicht wurde. Die Schaukel könnte im Boden einsinken und kippen.

Wir empfehlen Schrauben aus Edelstahl, so dass Witterungseinflüsse keine Auswirkung auf die Sicherheit haben (einfache Schrauben könnten rosten). Selbiges gilt auch für die entsprechenden Unterlegscheiben. Sollten Unklarheiten bestehen, bauen Sie die Schaukel nicht auf! Ziehen Sie einen Fachmann zu Rate!

Prüfen Sie abschließend alle Schrauben auf festen Sitz!

### **Pflege und Lagerung**

Wenn Sie absehen können, dass sie die Schaukel über längere Zeit nicht benutzen, empfehlen wir, den Dachbezug abzunehmen um eventuelle Schäden am Bezug und am Gestell zu vermeiden. Durch UV-Strahlen kann den Dachbezug der Schaukel etwas ausblassen. Dies beeinflusst jedoch nicht die Lebensdauer. Das von uns verwendete Gewebe ist bedingt wasserabweisend. An den Nähten entsteht durch das Vernähen eine Perforation. Um die Nähte ebenfalls abzudichten empfehlen wir Ihnen, diese mit Nahtdichter zu bestreichen.

Laub und tierische Exkremente sollten Sie sofort vom Bezug entfernen. Generell sollten Sie zur Reinigung niemals scharfe oder aggressiv wirkende Mittel verwenden. Sie könnten den Lack angreifen und zu Rost führen sowie den Stoff des Sitzes angreifen, schwächen und somit unsicher machen.

Wir empfehlen, die Hollywoodschaukel in der Wintersaison und bei Unwetter ins Trockene zu stellen bzw. mit einer Schutzhülle abzudecken.

Ein Mangel an Pflege kann dazu führen, dass die Sicherheit der Schaukel nicht mehr gewährleistet ist und es kann zu gefährlichen Situationen kommen.

### **Entsorgung:**

Am Ende der langen Lebensdauer der Schaukel führen Sie bitte die wertvollen Rohstoffe einer fachgerechten Entsorgung zu, so dass ein ordnungsgemäßes Recycling stattfinden kann. Sollten Sie sich nicht sicher sein, wie Sie am besten vorgehen, helfen die örtlichen Entsorgungsbetriebe oder Wertstoffhöfe gerne weiter.

Deuba – Der Onlinehändler Ihres Vertrauens wenn es um Garten-, Deko- und Haushaltswaren geht. Mit über 4000 Produkten lassen wir Ihr Herz höher schlagen.

*www.DeubaXXL.de*



Entdecken Sie täglich Neuheiten und Sonderangebote aus unserem Sortiment, ein Besuch lohnt sich immer!

Hergestellt für:  
Deuba GmbH & Co. KG  
Zum Wiesenhof 84 · 66663 Merzig · Germany

Copyright by



Alle Rechte vorbehalten. Ohne schriftliche Zustimmung der Deuba GmbH & Co. KG darf dieses Handbuch, auch nicht auszugsweise, in irgendeiner Form reproduziert werden oder unter Verwendung elektronischer, mechanischer oder chemischer Verfahren vervielfältigt oder verarbeitet werden. Änderungen im Sinne des technischen Fortschritts können jederzeit ohne Ankündigungen vorgenommen werden. Das Handbuch wird regelmäßig korrigiert. Für technische und drucktechnische Fehler und ihre Folgen übernehmen wir keine Haftung.