



MPD 277

INSTRUCTION MANUAL

NEDERLANDS · ENGLISH

Inhoudstabel

| | |
|---------------------------------|----|
| Veiligheidsvoorzorgsmaatregelen | 1 |
| Paquet | 2 |
| Hoofdfuncies | 2 |
| Knoppen apparaat | 3 |
| Systeem instellen | 4 |
| Afstandsbediening | 7 |
| Basisbediening | 9 |
| Systeem instellen | 14 |
| Specificatie | 18 |
| Probleem oplossen | 19 |

Veiligheidsvoorzorgmaatregelen

Bedankt voor de keuze van onze draagbare dvd speler. Het beschikt over een 7" breedscherm en een DVD speler. Het apparaat beschikt over de beste elektronika die nu op de markt is en is gemaakt voor thuisgebruik, in hotels en in kantoren, enz, voor ontspanning. De compacte afmeting maakt het dragen makkelijker als ook de installatie. Neem de handleiding goed door alvorens het apparaat te gebruiken en bewaar het voor toekomstige naslag..



Waarschuwing: Om risico's van brand of elektrische schok te vermijden, mag het apparaat niet aan regen of vocht worden blootgesteld.

- 1) Lees de handleiding zorgvuldig door en volg alle instructies op voor veilig gebruik van het apparaat.
- 2) Gebruik het apparaat niet in de buurt van water. Zet op het apparaat geen voorwerpen waar een vloeistof inzit.
- 3) Zet het niet weg in de buurt van hittebronnen, zoals radiatoren, hittemelders, ovens of andere apparatuur (inclusief versterkers) die hitte produceren.
- 4) Trek de stekker uit het apparaat tijdens noodweer of als het voor lange periodes niet wordt gebruikt..
- 5) Over reiniging: Haal de stekker uit het systeem, gebruik alleen een natte doek om schoon te maken. Gebruik geen oplosmiddelen of spuitbussen.
- 6) Gebruik alleen onderdelen die door de fabrikant zijn aanbevolen.
- 7) Laat al het onderhoud over aan gespecialiseerd onderhoudspersoneel, onderhoud is nodig als het apparaat op wat voor manier dan ook is beschadigd, zoals wanneer het netsnoer of stekker is beschadigd, vloeistof is gemorst of objecten in het apparaat zijn gevallen, als het aan vocht is blootgesteld, of niet goed functioneert. Probeer het apparaat niet zelf te repareren vanwege het gevaar van hoge voltage en elektrische schok.
- 8) Gebruik geen onregelmatig gevormde disks, zoals hart of ster gevormde disks aangezien deze het apparaat kunnen beschadigen..

Paquet

| | |
|----------------------------------|---|
| 7" LCD monitor & DVD speler | 1 |
| Afstandsbediening | 1 |
| Audio/Video kabel | 1 |
| Cigaretaansteker adapter | 1 |
| Gebruikershandleiding | 1 |
| DC kabel | 1 |
| AAA -batterij | 2 |
| Earphone | 2 |
| Bevestigingshoes voor hoofdsteun | 2 |

Hoofdfuncties

- Kleur 7" LCD scherm met hoge helderheid
- Kan audio, video en fotobestanden afspelen.
- Ingebouwde stereo luidspreker
- Ondersteunt PAL of NTSC systeem
- Ondersteunt meertalige OSD, snel vooruit/terug, herhaalfunctie
- Zoom in/uit functie

Knoppen hoofdapparaat

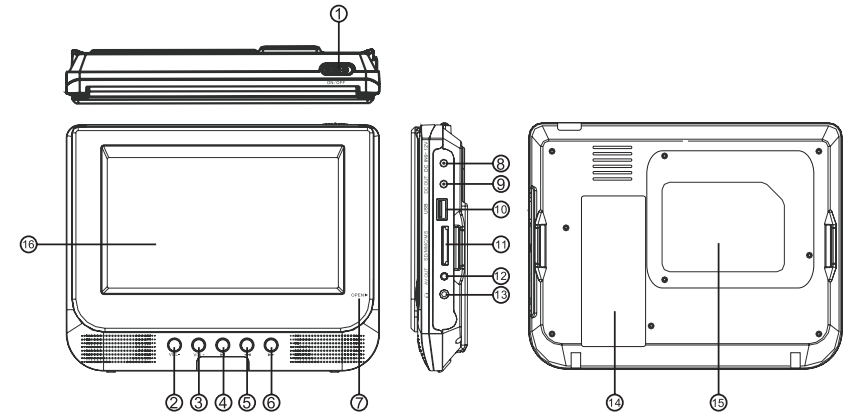

1. AAN/UIT schakelaar
2. VOL- konp
3. VOL+ konp
4. Afspelen/Pauze
5. Terug zoeken
6. Vooruit zoeken
7. Open
8. DC IN 9-12V

9. DC UIT
10. ESB Poort
11. Geheugenkaart slot
12. AVUIT
13. Oortelefoon ingang
14. Rek
15. Schalingslabel positie
16. LCD Monitor

Monitor zicht

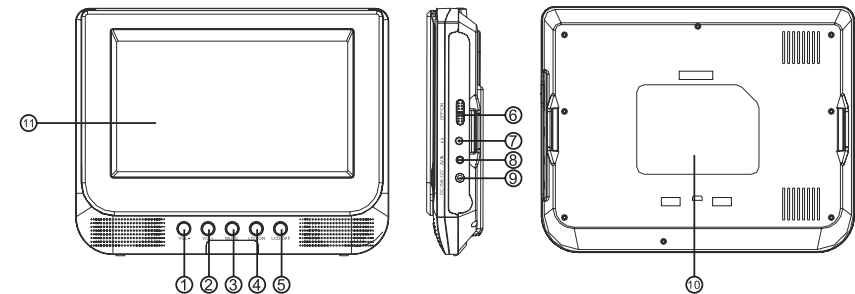

1. VOL- konp
2. VOL+ konp
3. Geluid dempen
4. LCD On
5. LCD Off
6. AAN/UIT schakelaar

7. Oortelefoon ingang
8. AV in
9. DC In 9-12V
10. Schalingslabel positie
11. LCD Monitor

Stelsysteem instellen

Inschakelen en installatie

Een auto cigarettenaansteker adapter voor voeding gebruiken:
Steek een uiteind van de cigarettenaansteker adapter in de DC IN 9-12V ingang van het apparaat; steek het andere uiteind in het stopcontact van de cigarettenaansteker adapter.
Zie onderstaande illustratie.

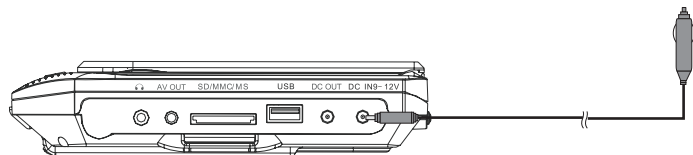

Opmerking:

1. De auto cigarettenaansteker is alleen beschikbaar voor gebruik wanneer de netspanning van de auto 9-12V is.
2. De hoofdstekker wordt gebruikt als ontkoppelingapparaat het ontkoppeld apparaat moet klaar voor gebruik blijven.

Aansluiten op de monitor

Het apparaat kan ook worden aangesloten op de externe LCD monitor.

Zet het apparaat aan via de cigarettenaansteker adapter.

Sluit dan de DC UIT ingang aan op de DC IN 9-12V ingang van de LCD Monitor met een DC/AV kabel. Gebruik ook deze DC/AV kabel om de AV UIT ingang van het apparaat aan te sluiten op de AV IN ingang van de monitor.

Referer aan de onderstaande illustratie

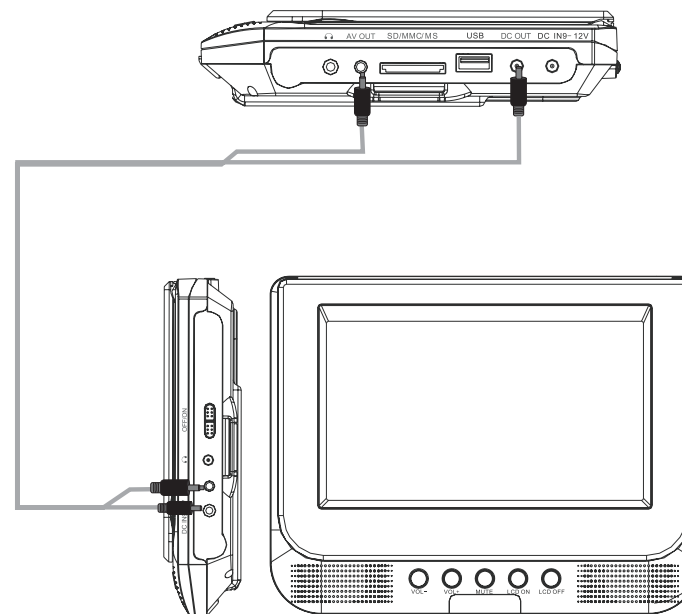

Opmerking: U wordt aangeraden om beide apparaten alleen van voeding te voorzien via de cigaretaansteker adapter.

Aansluiten op externe luidspreker

Het apparaat kan op een externe luidspreker worden aangesloten.
Zie de onderstaande illustratie.

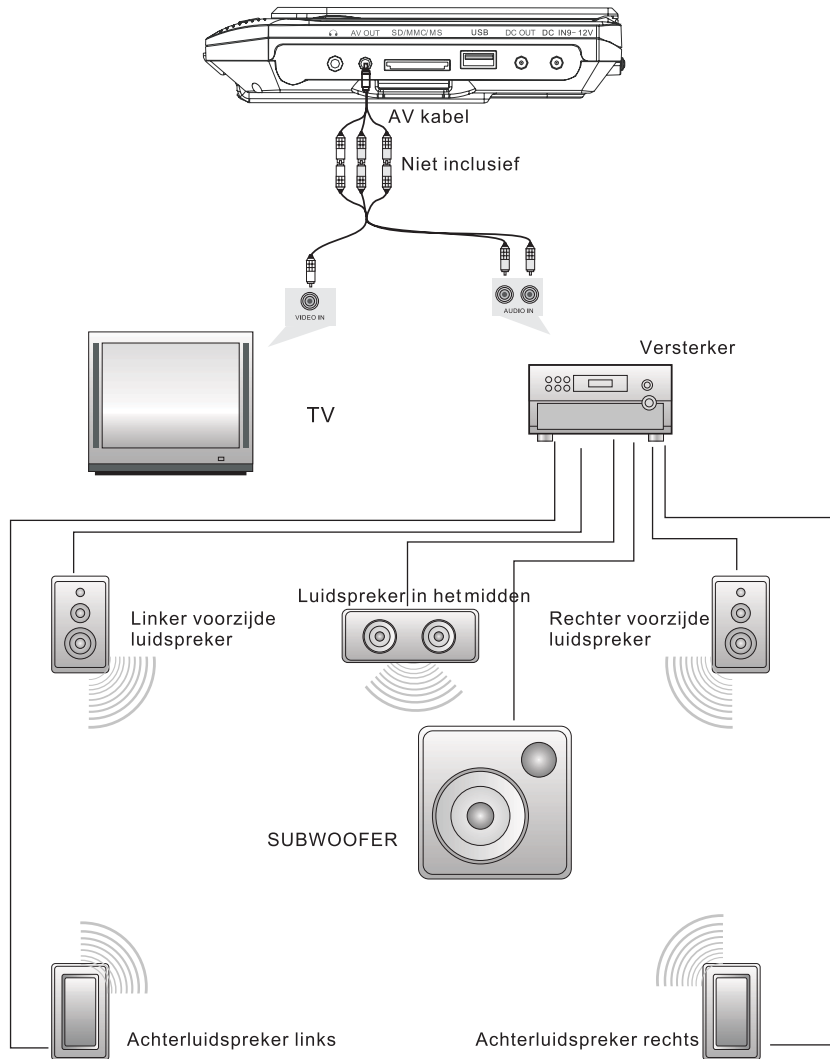

Opmerking: Er is geen 5.1 kanaal in het apparaat, maar, na aansluiting op APM is het beschikbaar voor audio in 5.1 kanaal.

Afstandsbediening

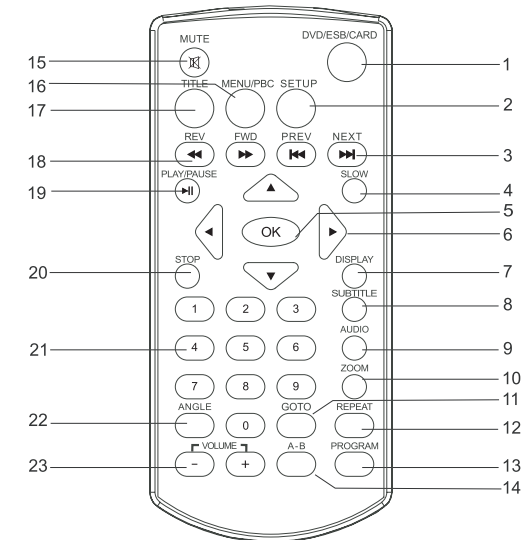

1. DVD/ESB/CARD (Om de bron te selecteren)
2. Setup (Openen of afsluiten)
3. Vorige/Volgende knop (Gaan naar het vorige/volgende hoofdstuk of scene tijdens afspelen)
4. VERTRAAGD (Druk meermaals op de knop Slow voor een vertraagde weergave en selecteer dan de verschillende snelheden. De snelheden zijn 1/2, 1/4, 1/8, 1/16 en normaal.
5. OK (Om te bevestigen)
6. Links/Rechts/Omhoog/Omlaag
7. WEERGAVE (Geeft de weergavetijd en de toestandsinformatie weer)
8. Ondertitel (Ondertitelingstaal selecteren tijdens afspelen van een DVD disk)
9. Audio (Audiotaal instellen)
10. Zoom (Beeld in/uitzoomen tijdens het afspelen)
11. GOTO (Momentopname, titel of hoofdstuk naar wens in DVD-modus)
12. Repeat (To repeat playing title, chapter or track)
13. De programmafunctie maakt het u mogelijk uw lievelingstracks op te slaan vanaf de disk. Druk op PROGRAM en dan zal het MENU PROGRAMMA verschijnen. Nu kunt u de cijfertoetsen gebruiken om rechtstreeks de nummers in te voeren van titels, hoofdstukken of tracks en selecteer de optie START (starten). Om de normale weergave te hervatten drukt u op PROGRAM en selecteert de optie STOP op het programmamenu.
14. A-B (Herhaal een specifieke proportie van punt A naar B, druk nog een keer om het herhaald afspelen te stoppen)
15. Mute (Geluid dempen)
16. Menu/PBC (Menu oproepen of afsluiten. Aan/Uit-knop van PBC (Alleen voor VCD).)
17. Title (Titel informatie weergeven)
18. Snel vooruit/terug knop (Om vooruit/terug te scannen 2, 4, 8, 16, of 32 keer)
19. Afspelen/Pauze
20. Stop (s eenmaal om te stoppen met afspelen, druk om door te gaan met afspelen vanaf het punt waar u bent gestopt; druk tweemaal op stop knop om het afspelen geheel te stoppen)
21. Nummer knop
22. Camerahoek (Om de kijkhoek te veranderen tijdens het afspelen van een disk met meerdere camerahoeken)
23. VOL +/- (Volume afstemmen)

Gebruik van afstandsbediening

Plaats de batterij in de afstandsbediening zoals in onderstaande illustratie.



Wanneer een afstandsbediening wordt gebruikt, let dan op dat het infrarode venster is gericht op het infrarood ontvangend venster van de machine. De afstand tussen het apparaat en de afstandsbediening moet minder dan 3 meter zijn. Refereer aan de onderstaande illustratie.

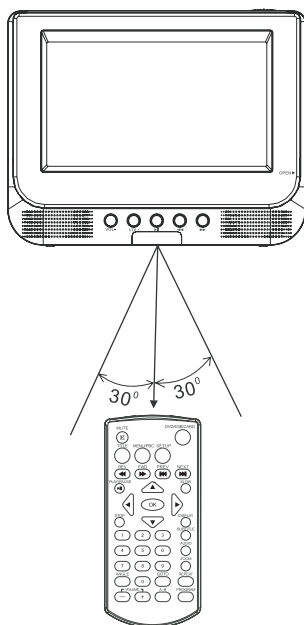

Opmerking

1. Voorkom vallen of wegzetten in een vochtige omgeving.
2. Voorkom dat het infrarood ontvangend venster apparaat in direct zonlicht komt.
3. Plaats een nieuwe batterij om de oude te vervangen wanneer u de afstandsbediening al een tijdje gebruikt.

Basisbediening

Audio of video afspelen

1. Als de m kaart of ESB is ingestoken, kunt u op de "DVD/ESB/CARD" toets drukken om de bron te veranderen (geheugenkaart, ESB).
2. Open het deurtje van de disk en plaats een disk erin met de labelkant omhoog.
3. Sluit het deurtje. Het apparaat laad de disken begint af te spelen.
4. Druk ■ eenmaal om te stoppen met afspelen; druk dan op ►II om door te gaan met afspelen vanaf het punt waar u bent gestopt; druk tweemaal op ■ om het afspelen geheel te stoppen.
5. Tijdens het afspelen, druk op ►II om te pauzeren; druk nog een keer om door te gaan met afspelen.
6. Wanneer het afspelen is voltooid, schakel het apparaat dan uit door de AAN/UIT schakelaar naar UIT te schuiven.
7. Voor sommige DVD disken met titel of hoofdstuk menu, druk op de "MENU" knop om de hoofdpagina op te roepen, en gebruik ◀▶ ◀◀▶▶ om te selecteren. Druk op OK om te bevestigen.

Opmerking: Ontkoppel niet de ESB apparaten of verwijderbare geheugenkaarten als ze werkzaam zijn met het apparaat. Functionele problemen kunnen voorkomen bij verkeerde handelingen.

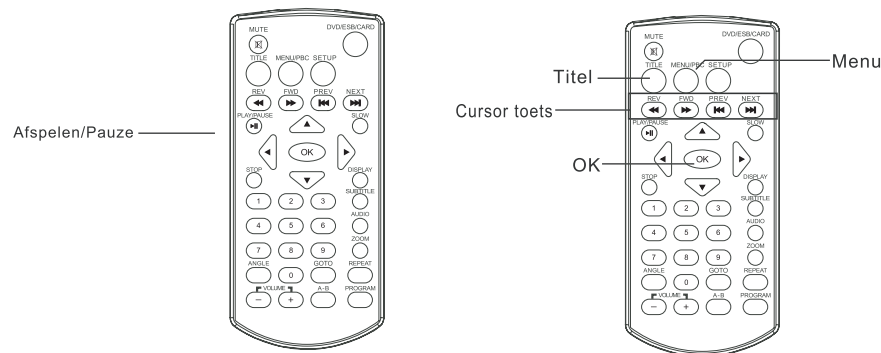

Snel vooruit enterug

Wanneer audio of video wordt afgespeeld, kan het apparaat vooruit of terug zoeken.

1. Door ops ►► te drukken spoelt het apparaat vooruit. Als het herhaaldelijk wordt ingedrukt, speelt het apparaat 2, 4, 8, 16, 32 keer van de snelheid.

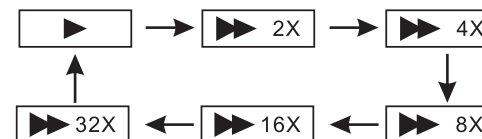

2. Door op **◀** te drukken spoelt het apparaat terug. Als het herhaaldelijk wordt ingedrukt, speelt het apparaat 2, 4, 8, 16, 32 keer van de snelheid.

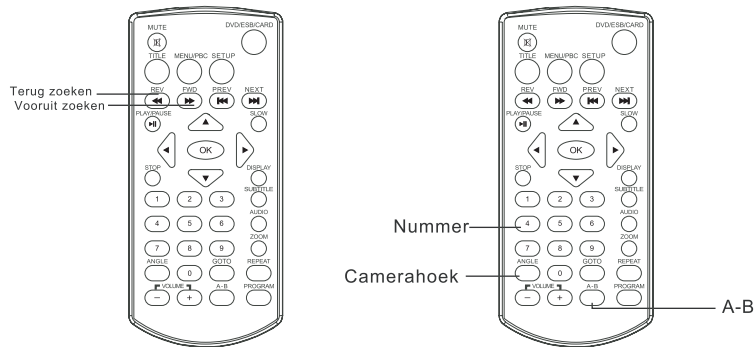
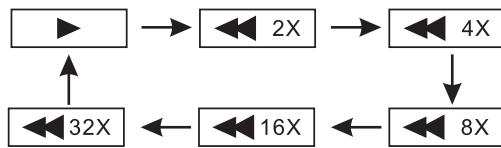

Afspelen herhalen

Wanneer een audio of video wordt afgespeeld, kan de gebruiker een hoofdstuk herhalen, titel of alles op de gehele disk.

Voor een DVD disk, druk op de "herhalen" knop, de gebruiker kan het afspelen van een hoofdstuk herhalen; druk nog een keer om de titel te herhalen; druk het een derde keer om de gehele disk te herhalen.



Voor een MP3 disk, druk op "herhalen" om het huidige bestand te herhalen; druk nog een keer om het afspelen van de map te herhalen; druk het een derde keer om het alles van de disk te herhalen.



Afspelen van een favoriete scene herhalen

Wanneer audio of video wordt afgespeeld, kan de gebruiker een specifieke sectie herhalen.

Tijdens het afspelen, druk op de "A-B" knop op een punt A, druk dan deze knop nog een keer in punt B, het apparaat zal automatisch het deel tussen A-B herhaaldelijk afspelen.

Het drie keer indrukken doet het apparaat terugkeren naar de normale staat.

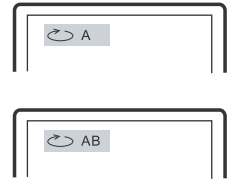

Camerahoek

Tijdens het afspelen van een DVD disk met meerdere camerahoeken, druk op de "Camerahoek" knop, het volgende is op het scherm te zien:

Druk op de nummerknoppen om de camerahoek te selecteren die u wilt.

Druk op "Camerahoek" om weer normaal af te spelen. Het apparaat speelt af met de standaard camerahoek.

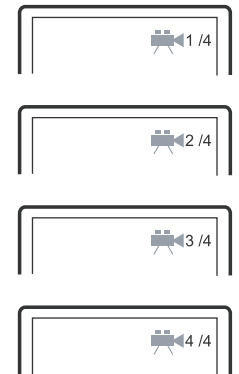

Opmerking

De functie is alleen beschikbaar voor disks met meerdere camerahoeken.

Zoom in/ uit

Tijdens het afspelen van audio of video, kan de gebruiker het beeld in of uitzoemen.

Druk tijdens het afspelen op de "Zoom" knop, het beeld wordt uitvergroet; druk nog een keer het beeld wordt nog meer uitvergroet; indrukken voor de vierde doet het beeld uitzoemen, druk het herhaaldelijk en het beeld keert terug naar de normale staat.

Wanneer het beeld is uitvergroet, kan de gebruiker drukken om het beeld te verplaatsen.

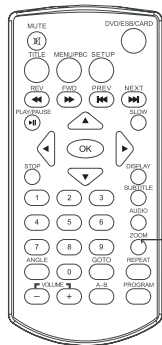

Zoom in/uit

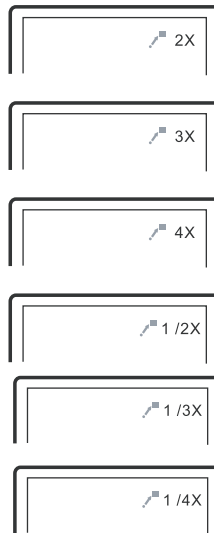

Fotobestand afspelen in een datadisk

1. Plaats een fotodisk in de lade, het apparaat leest eerst en speelt af.
2. Druk op "MENU" om fotobestanden te bladeren
3. Druk op ◀▶ om een fotobestand te selecteren en druk op de "OK" knop om te bevestigen.
Opmerking: u kunt op MENU drukken om terug te keren naar de maplijst. Druk op ▶▶ of "OK" om het geselecteerde bestand voor te tonen.
4. Om de afbeelding met de klok mee te draaien, druk op "◀◀"; druk op "▶▶" om de afbeelding tegen de klok in te draaien.
5. Tijdens het bekijken van bestanden kan ⓪ verschijnen wanneer gedrukt wordt op "Camerahoek" of "Ondertiteling" of "Audio" of "A-B" of "Titel, etc": in dat geval zijn deze opties niet beschikbaar voor gebruik.
6. Tijdens het bekijken van fotobestanden, druk op ■ en de afbeeldingen worden weergegeven in thumbnail modus, druk op ◀▶◀▶ of de "OK" knop om de te bekijken afbeelding te selecteren.

MP3 bestanden in een datadisk afspelen

1. Plaats een MP3 disk in het deurtje of plaats een ESB disk, geheugenkaart in de ESB poort of geheugenkaart slot.

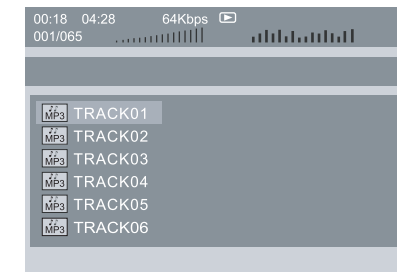

Druk op "◀▶▶▶" of de "OK" knop om een MP3 bestand te kiezen; druk dan op "▶▶" of de "OK" knop om het geselecteerde bestand af te spelen.



System instellen

| | |
|---|--|
|  | <p>Druk op de "Instellen" knop, het hoofdmenu wordt weergegeven op het scherm.</p> <p>In de algemene instelpagina, druk op de ◀ knop om dit item te markeren.</p> <p>Druk op de OK knop voor toegang.</p> <p>Druk op de ▲▼ knop om de instelling te selecteren.</p> <p>Druk op de OK knop om uw selectie te bevestigen.</p> <p>Druk op de ◀ knop om af te sluiten.</p> |
|---|--|

Algemene instelpagina

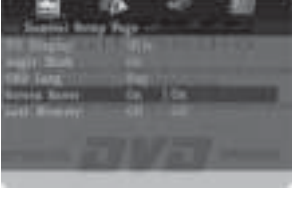
| | |
|---|--|
|  | <p>TV weergave: Roep deze optie op, de gebruiker kan het weergaveformaat van het scherm instellen (Normaal/PS, Normaal/LB, Breed) De standaard is "Breed"</p> <p>Opmerking: ☆De functie hangt af van de weergaveratio met welke de DVD disk is opgenomen. ☆Kies "Breed (16:9)" wanneer een 16:9 breedscherm TV set wordt gebruikt.</p> |
|  | <p>Angle Mark: Geeft de parameteringsinformatie van de huidige hoek weer in de rechter hoek van het TFT-scherm indien beschikbaar op de disk.</p> <p>De standaard is AAN</p> |
|  | <p>OSD Taal: Met deze optie kan de gebruiker de OSD menutaal instellen (Engels, Frans, Duits...).</p> <p>De standaard is French.</p> |
|  | <p>Schermbeweriger: Met deze optie kan de schermbeweriger functie worden ingesteld.</p> <p>De standaard is AAN.</p> |

| | |
|---|--|
|  | <p>Laatste Geheugen: Zet deze op ON naar de laatste positie van een disc te onthouden. Volgende keer dat het apparaat ingeschakeld is, zal het afspelen vanaf de laatste positie.</p> |
|---|--|

Audio Instelpagina

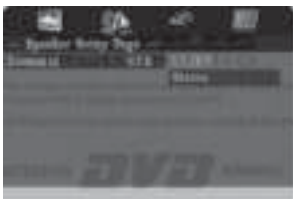
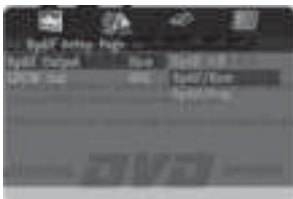



| | |
|--|--|
|  | <p>Met deze optie kan de gebruiker de downmix en SPDIF-uitgang modus instellen.</p> |
|  | <p>Downmix: Voor alle items is de standaard stereo.</p> |
|  | <p>SPDIF-uitgang: SPDIF Off: Deactiveert de SPDIF-uitgang. SPDIF/RAW: Als u uw digitale audio-uitgang hebt aangesloten op een meerkanalen decoder/ontvanger. SPDIF/PCM: Alleen als uw ontvanger niet in staat is van de meerkanalen audio te decoderen.</p> |

Video Instelpagina

| | |
|---|--|
|  | <p>Met deze optie kan de gebruiker de beeldkwaliteit van de video instellen.</p> |
|---|--|

| | |
|---|--|
|  | Dit zijn de beschikbare items om aan te passen: Scherpte, Helderheid, contrast, tint, verzadiging. |
|---|--|

Voorkeurspagina

| | |
|---|--|
|  | <p>TV Type: Gebruik deze optie om het TV type te kiezen (PAL, AUTO, NTSC).</p> <p>De standaard is PAL</p> |
|  | <p>Audio : Met deze optie kunt u uw gewenste audiotaal voor DVD's selecteren.</p> <p>De standaard is Frans.</p> <p>Opmerking: ☆De audiotaal hangt van het materiaal af op elke disk. ☆De gebruiker kan ook de audio taal wisselen tijdens het afspelen door te drukken op de Audio knop.</p> |
|  | <p>Ondertitel: Selecteer uw gewenste taal door de ondertiteling te kiezen op het scherm.</p> <p>De standaard is Frans.</p> <p>De ondertitelingstaal hangt af van de informatie op elke disk, u kunt ook de ondertitelingstaal wisselen tijdens het afspelen door te drukken op de ONDERTITEL knop.</p> |
|  | <p>Diskmenu: Met deze optie kunt u de menutaal kiezen die is opgeslagen op de disk.</p> <p>De standaard is Frans.</p> <p>Opmerking: de diskmenu talen hangen af van de informatie die op de disk staat.</p> |

| | |
|---|---|
|  | <p>Kinderslot: Met deze optie kunt u het kinderslot niveau instellen voor ongeschikte scènes voor kinderen.</p> <p>Optionele kinderslot niveau's: KINDVEILIG, G, PG, PG 13, PGR, R, Nc17, VOLWASSENEN.</p> <p>De standaard van deze optie is VOLWASSENEN.</p> |
|  | <p>Wachtwoord: Met deze optie kunt u het wachtwoord instellen (vier cijfers).</p> <p>Alle kinderslot functies zijn beschermd met een wachtwoord.</p> <p>De standaard is 0000.</p> |
|  | <p>Standaard: Selecteer dit item en druk op de OK knop om alle instellingen terug te zetten naar de originele fabrieksinstellingen.</p> |

Specificaties

Compatibel disk: DVD/VCD/CD/Mp3
 Signaalsysteem: PAL/NTSC
 Paneelafmeting: 7 inch
 Frequentie response: 20Hz tot 20kHz
 Video uitvoer: 1Vp-p/75 Ohm, ongebalanceerd
 Audio uitvoer: 1.4Vrms/10kOhm
 Audio S/N: Beter dan 80 dB
 Dynamisch bereik: Beter dan 85 dB
 Laser: Semiconductor Laser, Golflengte 650nm/795 nm
 Netbron: DC 9-12V
 Netverbruik: 10 W
 Bedieningstemperatuur: 0~40°C
 Gewicht (Monitor/DVD Speler) 0.52 / 0.94 kg
 Afmetingen (Monitor/DVD speler (W x D x H): 212*165*36/212*165*31 mm

Problemen oplossen

| PROBLEEM | OPLOSSING |
|--|---|
| Geen geluid of vervormd geluid | Controleer of het apparaat goed is aangesloten. Let op dat alle kabels goed zijn aangesloten op alle ingangen. |
| Kan niet verderspoelen naar de film | U kunt de openingscredits en waarschuwingen niet verderspoelen naar de film omdat de disk is geprogrammeerd om deze actie te verbieden. |
| Het icoon  verschijnt op het scherm | De functie of actie kan op dat moment niet worden uitgevoerd, omdat: 1. De software van de disk het niet toestaat. 2. De software van de disk deze functie niet ondersteunt. 3. De functie op dat moment niet beschikbaar is. 4. U een titel of hoofdstuknummer heeft vereist dat buiten het bereik ligt. |
| Beeld is vervormd | De disk kan beschadigd zijn. Probeer een andere. Beeldvervalsing kan voorkomen tijdens voor of terug spoelen. |
| Kan niet vooruit of terugspoelen | Sommige disks hebben functies die het terugspoelen verbieden. Als u probeert verder te spoelen tijdens de openingscredits of waarschuwingen lukt dat niet. Dit gedeelte van de film is meestal zo geprogrammeerd dat dit niet mogelijk is. |



Als u op een bepaald moment in de toekomst dit product moet weggooien, let dan op dat elektronische apparatuur niet samen met huishoudelijk afval kan worden weggegooid. Hercycle waar deze faciliteiten aanwezig zijn. Raadpleeg uw plaatselijke gemeente of handelaar voor advies hierover. Elektrisch afval en Elektronisch apparaat (richtlijn).

Door constante verandering wordt er geen voorafgaande mededeling gegeven over veranderingen in functies en specialisaties.

Waarschuwing: Gevaar van explosie als de batterijen niet goed zijn geplaatst. Vervang alleen met dezelfde of gelijksoortige batterijen.

Table Of Contents

| | |
|--------------------|----|
| Safety Precaution | 20 |
| Package | 21 |
| Main Features | 21 |
| Main Unit Controls | 22 |
| System Connection | 23 |
| The Remote Control | 26 |
| Basic operation | 28 |
| System Setup | 33 |
| Specification | 37 |
| Troubleshooting | 38 |

Safety Precaution

Thank you for choosing our portable DVD player. It includes a 7" wide screen and a DVD player. The unit applies the latest state of art electronics and is designed for use at home, in hotels and in offices etc for relaxation. The compact size makes carrying easier as well as installation. Please read the manual carefully prior to use and keep it well for later consultation.



Warning: To reduce the risk of fire or electric shock, do not expose this apparatus to rain or moisture.

- 1) Please read the instruction manual carefully and follow all the requirements of safe operation to operate the device.
- 2) Do not use this unit near water. Do not place over the unit any container with liquid inside.
- 3) Do not install near any heat sources such as radiators, heat registers, stoves, or other apparatus (including amplifiers) that produce heat.
- 4) Unplug this unit during lightning storms or when unused for long time.
- 5) About Cleaning: Unplug the system, use only wet cloth to clean. Do not use liquid detergent or aerosol.
- 6) Only use accessories specified by the manufacturer.
- 7) Refer all servicing to qualified service personnel, servicing is required when the unit has been damaged in any way, such as power supply cord or plug is damaged, liquid has been spilled or objects have fallen into the unit, exposed to moisture, does not operate normally. Don't try to repair the machine by yourself because of the danger of high voltage and electric shock.
- 8) Do not use irregular shaped discs such as heart or star-shaped discs as they may cause the unit to malfunction.

Package

| | |
|-----------------------------|---|
| 7" LCD Monitor & DVD Player | 1 |
| Remote Control | 1 |
| Audio/Video Cable | 1 |
| Cigarette Lighter Adapter | 1 |
| User Manual | 1 |
| DC Cable | 1 |
| AAA Battery | 2 |
| Earphone | 2 |
| Headrest Fixing System | 2 |

Main Features

- High brightness color 7" LCD screen
- Can read audio, video and photo files.
- Built-in stereo speaker
- Support PAL or NTSC system
- Support Multi-language OSD, speed forward/backward, repeat function
- Zoom in/out function

Main Unit Controls

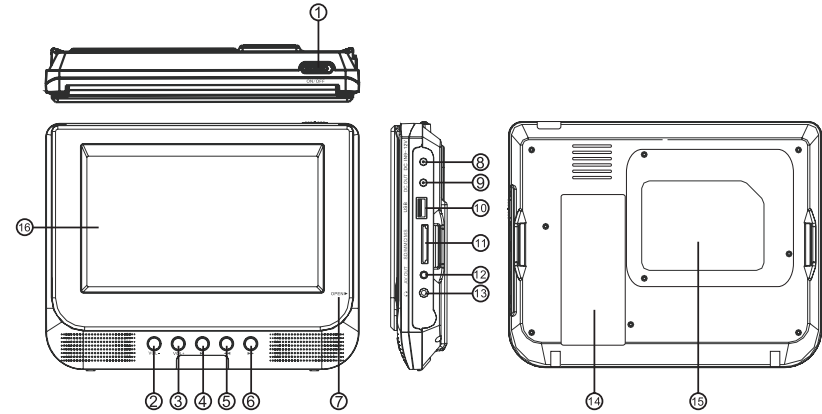

1. Power ON/OFF Switch
2. Vol- Button
3. Vol+ Button
4. Play/Pause
5. REV Button
6. FWD Button
7. Open
8. DC IN 9-12V

9. DC Out
10. USB Port
11. Memory Card Slot
12. AV Out
13. Earphone Jack
14. Bracket
15. Rating Label Position
16. LCD Monitor

Monitor View

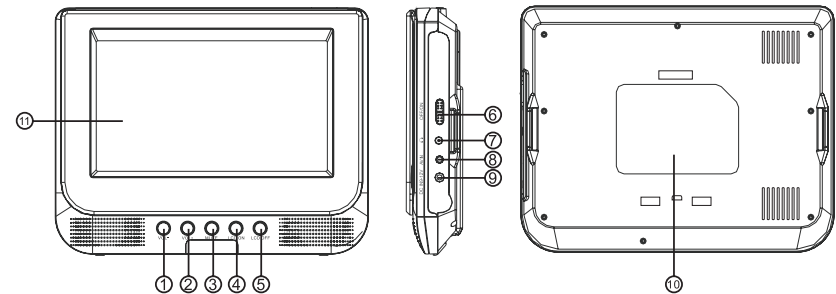

1. VOL- Button
2. VOL+ Button
3. Mute Button
4. LCD On
5. LCD Off
6. Power ON/OFF Switch

7. Earphone Jack
8. AV in
9. DC In 9-12V
10. Rating Label Position
11. LCD Monitor

System Connection

Powering and installation

If using car cigarette lighter adaptor to connect to the power:
Plug one end of the cigarette lighter adaptor into the DC IN 9-12V jack on the unit, plug the other end into the car cigarette lighter socket. See illustration below.

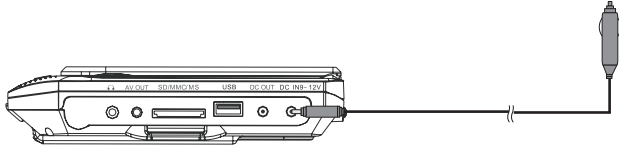

Notice:

1. Car cigarette lighter adaptor is available to use only when the car power supply is 9-12V.
2. The mains plug is used as the disconnect device, the disconnect device should remain readily operable.

Connecting to the monitor

The unit can also be connected to the external LCD monitor.

Connect the unit to power by cigarette lighter adaptor.

Then connect the unit DC OUT jack to DC IN 9-12V Jack of the LCD Monitor by a DC/AV cable. Also use this DC/AV cable to connect the AV OUT jack of the unit to AV IN jack of the Monitor.

Please refer to the illustration below.

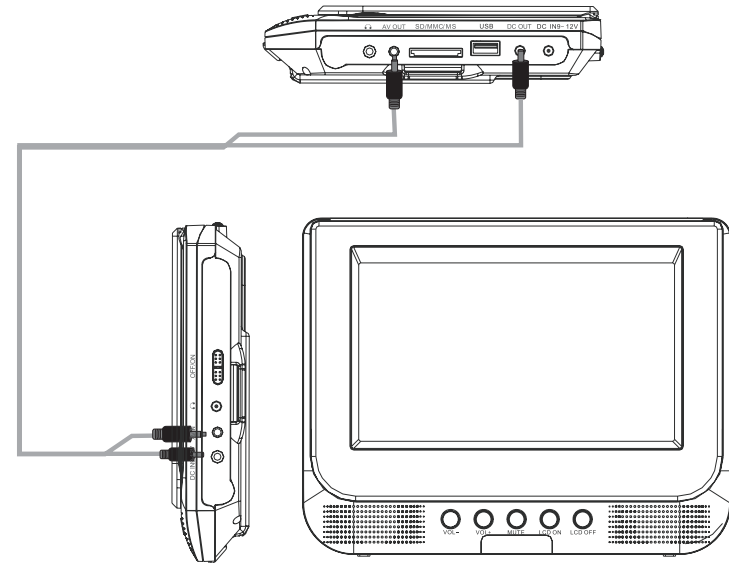

Note: You're advised to supply both units the power by the cigarette lighter adapter only.

Connecting with external Speaker

The unit can be connected with external speaker. Please see the following illustration

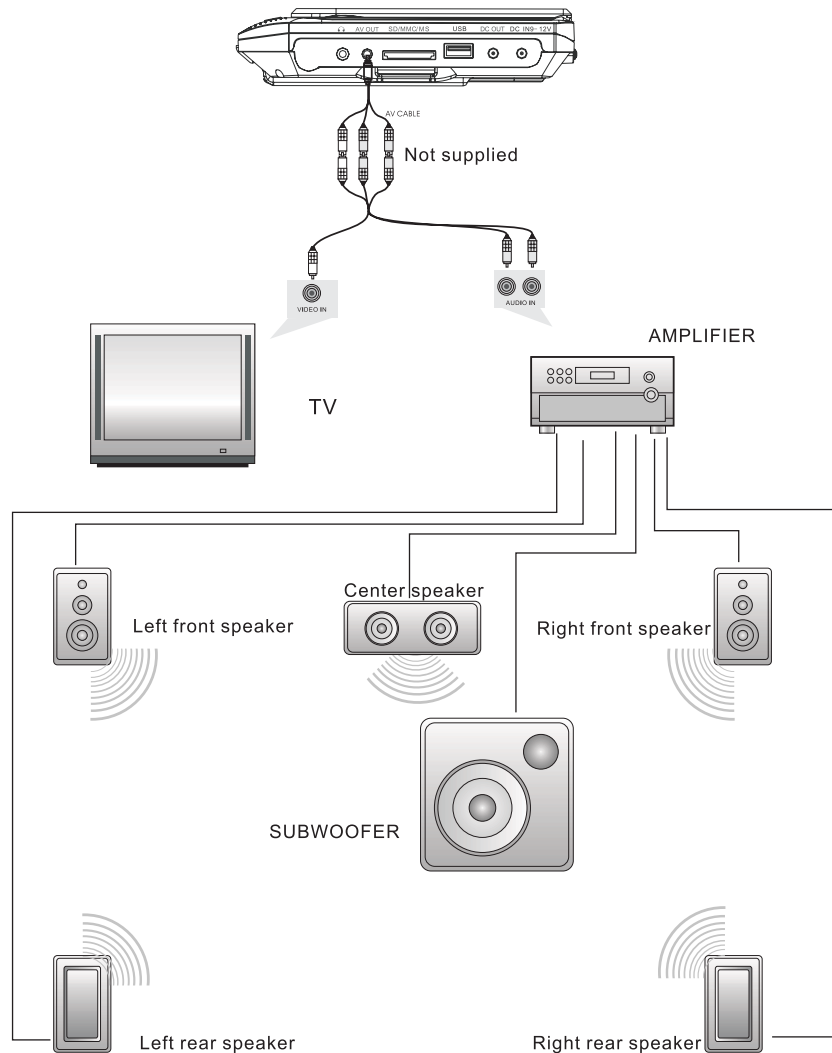

Notice: There is no 5.1 channel in the unit, however, after connecting to APM it is available to output audio in 5.1 channel

The Remote Control

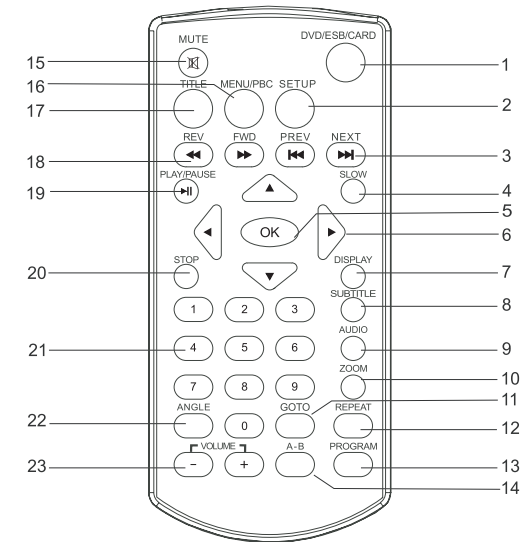

1. DVD/ESB/CARD (To select the source)
2. Setup (To go to or exit setup menu)
3. Previous/Next button (To go to previous/next chapter or scene during playing)
4. Slow (Press Slow button repeatedly to enter slow playback and cycle between different speeds. The speeds are 1/2, 1/4, 1/8, 1/16, and normal)
5. OK (To confirm)
6. Left/right/up/down
7. Display (To display disc information during playing such as elapsed and remaining time)
8. Subtitle (To select subtitle language when playing DVD disc)
9. Audio (To select audio language)
10. Zoom (To zoom in/out the image during the playback)
11. GOTO (Goto time point, title or chapter you want in DVD Mode)
12. Repeat (To repeat playing title, chapter or track)
13. Program (The program function enables you to store your favourite tracks from the disc. Press PROGRAM button, then PROGRAM

1. DVD/ESB/CARD (To select the source)
2. Setup (To go to or exit setup menu)
3. Previous/Next button (To go to previous/next chapter or scene during playing)
4. Slow (Press Slow button repeatedly to enter slow playback and cycle between different speeds. The speeds are 1/2, 1/4, 1/8, 1/16, and normal)
5. OK (To confirm)
6. Left/right/up/down
7. Display (To display disc information during playing such as elapsed and remaining time)
8. Subtitle (To select subtitle language when playing DVD disc)
9. Audio (To select audio language)
10. Zoom (To zoom in/out the image during the playback)
11. GOTO (Goto time point, title or chapter you want in DVD Mode)
12. Repeat (To repeat playing title, chapter or track)
13. Program (The program function enables you to store your favourite tracks from the disc. Press PROGRAM button, then PROGRAM
14. A-B (Repeat a specific portion from point A to B, press it again to cancel repeat playing)
15. Mute (To turn to mute)
16. Menu/PBC (To enter or exit menu root. PBC on/off switch (VCD) .)
17. Title (To display title information)
18. Fast forward/backward button (To scan forward /backward at 2, 4, 8, 16, or 32 times)
19. Play/pause
20. Stop (press once to stop playback, then press ►|| to resume playback from the point where you stopped; press stop button twice to stop playback completely)
21. Number button
22. Angle (To change viewing angle when playing disc with multi-angle)
23. VOL +/- (To adjust the volume)

The Use of Remote Control

Please put the battery into the remote control as per below illustration

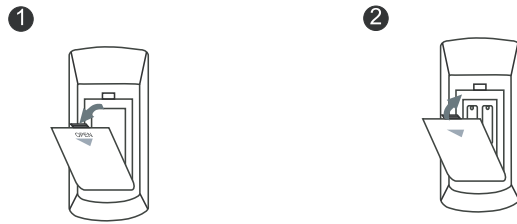

When using remote control, make sure the infrared window is pointed to infrared receiving window of the machine. The distance between machine and remote control must be within 3 metres. Please refer to the following illustration.

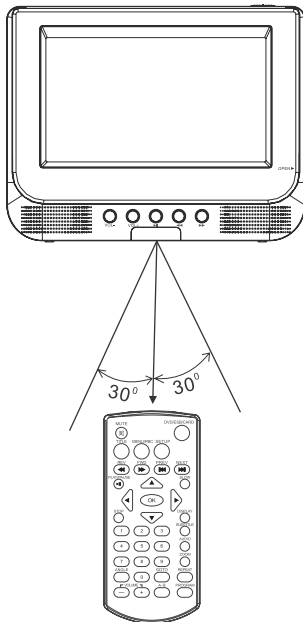

Notice

1. To avoid falling off or placed near damp environment.
2. To avoid infrared receiving window of the unit being under direct sunlight
3. Please use a new battery to replace old one if the remote control doesn't work.

Basic Operation

Playing audio or video.

1. If the memory card or ESB is inserted, you can press the "DVD/ESB/CARD" key to change the source (memory card, ESB).
2. Open the disc door and insert a disc into the door with the label side facing up.
3. Close the disc door. The unit will load the disc and start playing.
4. Press to ■ once to stop playback; then press ►|| to resume playback from the point where you stopped; press ■ twice to stop playback completely).
5. During playback, press ►|| to pause; press it again to resume playback.
6. When the playing is finished, please turn off the power by sliding ON/OFF switch to OFF.
7. For some DVD disc with Title or Chapter menu, press "MENU" button to enter menu page, and use ◀▶◀▶◀▶ to select. Press OK to confirm.

Note: Please do not disconnect ESB devices or plug out memory cards while they are working with the unit. Functional failure may occur in case of wrong operations.

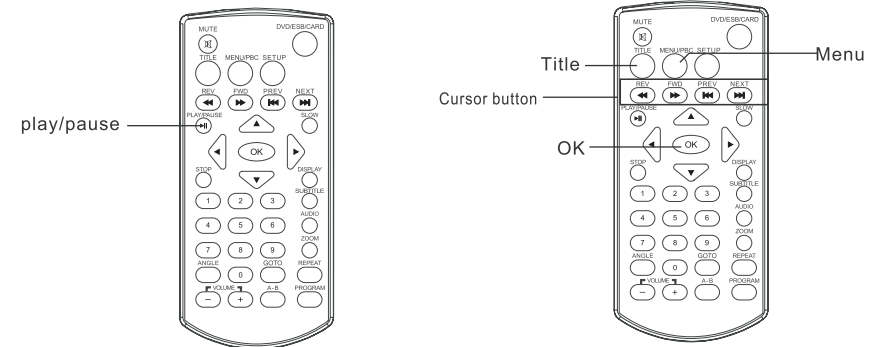

Fast forward and fast backward

When Playing audio or video, the unit can search forward or backward.

1. Press ►►, the unit will search forward. Press it repeatedly, the unit will play at 2, 4, 8, 16, 32 times of speed.

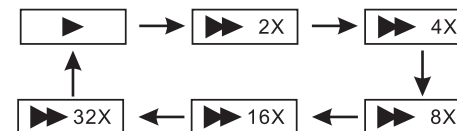

2. Press **◀◀**, the unit will search backward. Press it repeatedly, the unit will play at 2, 4, 8, 16, 32 times of speed.

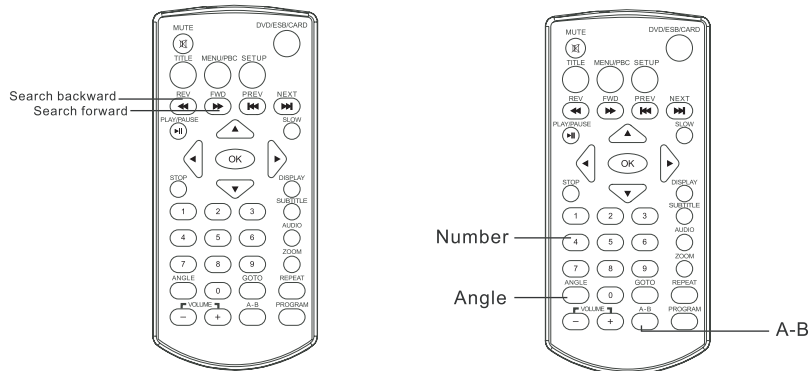
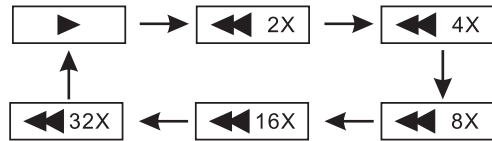

Repeat playing

When Playing audio or video, user can repeat playing one chapter, title or all the whole disc.

For DVD disc, press "repeat" button, user can repeat playing one Chapter; press it again to repeat playing Title; press it the third time to repeat playing the whole disc.

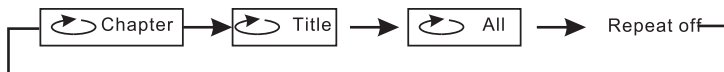

For MP3 disc, press "repeat" to repeat playing present file; press it again to repeat playing the folder; press it the third time to cancel repeat playing.

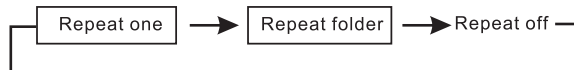

Repeat playing of favorite scene

When Playing audio or video, user can repeatedly play a specific section.

During playback, press "A-B" button at a point A, then press this button again in point B, the unit will automatically repeat playing the part between A-B

Press it the third time, the unit will return to normal playback.

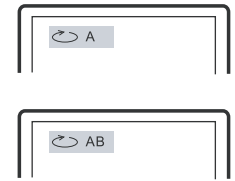

Angle

During playing DVD disc with multi-angle, press "Angle" button, the followings will be displayed on screen:

Press number buttons to select the angle you desire

To return to normal playing, please press "Angle". The unit will play the disc in the default angle.

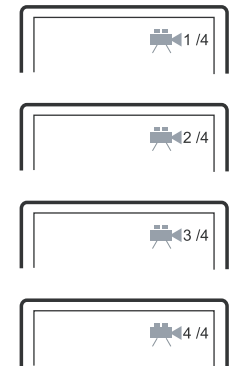

Notice

The function is available only for discs with multi-angle.

Zoom in/ out

When Playing audio or video, user can zoom in or zoom out the image.

During playback, press "Zoom " button, the image will be enlarged; press it again the image will be enlarged again; press it fourth time, the image will zoom out, press it repeatedly and the image will return to normal status. When the image is enlarged, user can press to move the image.

When the image is enlarged, user can press ◀ ▶ to move the image.

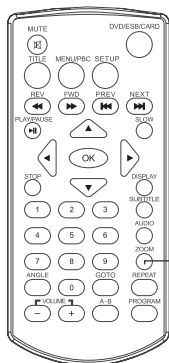

Zoom in/out

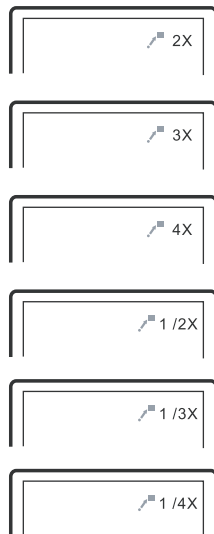

Playing photo file in data disc

1. Place a photo disc into the tray, the unit will start reading and play.
2. Press "MENU" to browse photo files.
3. Press ◀▶ to select a photo file and press "OK" button to confirm.
Note: you can press MENU to return to the folder list. Press ▶|| or "OK" to preview the file selected.
4. To rotate the picture counter-clockwise, press "◀◀"; Press "▶▶" to rotate the picture clockwise.
5. During viewing files, "⊙" may appear when pressing or "Subtitle" or "Audio" or "A-B" or "Title" etc; in this situation these options are unavailable to operate.
6. When viewing photo files, press "■", pictures will be displayed in thumbnail mode, press ◀▶◀▶◀▶ or "OK" button to select one picture to view.

Playing MP3 files in data disc

1. Place MP3 disc into the disc door or insert ESB disk, memory card to ESB port or memory card slot.
Press "◀▶▶" or "OK" button to choose a MP3 file; Press "▶||" or "OK" button to play the file selected.

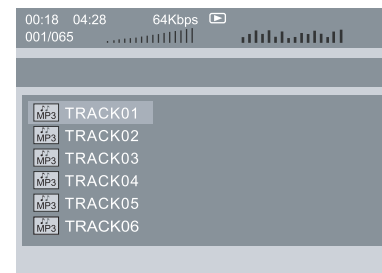

System Setup

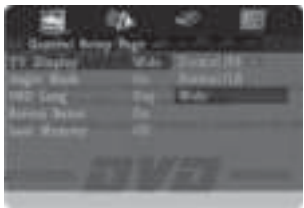
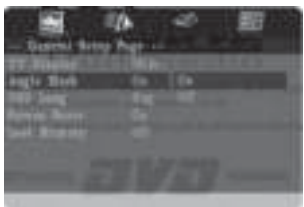
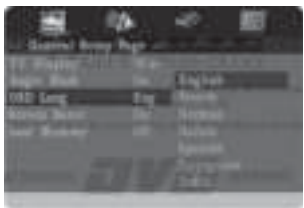
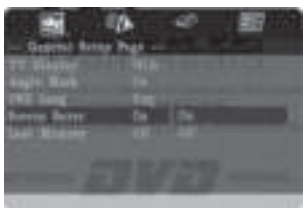

| | |
|---|--|
|  | <p>Press "Setup" button, the main menu will be displayed on the screen In the General Setup Page, Press ◀▶ button to highlight this item. Press OK button to access. Press ▲▼ button to select the setting. Press OK button to confirm your selection. Press ◀ button to exit.</p> |
|---|--|

General Setup Page

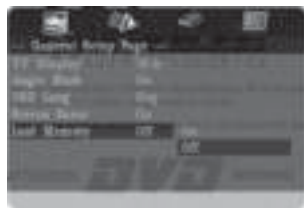
| | |
|---|---|
|  | <p>TV display : Enter this option, user can set screen display format (Normal/PS, Normal/LB, Wide) The default is "Wide". Note: ☆ The function depends on the display ratio with which the DVD disc is recorded. ☆ Please choose "Wide(16:9)" when using a 16:9 wide screen TV set.</p> |
|  | <p>Angle Mark: Displays current angle setting information on the right hand corner of the TFT screen if available on the disc. The default is ON.</p> |
|  | <p>OSD Language : In the option user can set OSD menu language (English, French, German...) The default: French</p> |
|  | <p>Screen Saver : Enter this option to set whether to activate the screen saver function. The default is ON.</p> |

| | |
|---|---|
|  | <p>Last Memory: Set this to ON to remember the last position of a disc. Next time the unit is turned on, it will play from the last position.</p> |
|---|---|

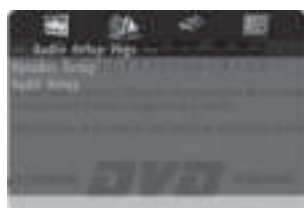
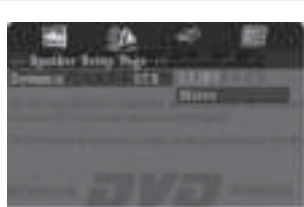
Audio Setup Page



| | |
|--|---|
|  | <p>Enter this option, user can set downmix and spdif mode.</p> |
|  | <p>Downmix: For all these items the default is stereo.</p> |
|  | <p>Spdif Output: The function is used to select the SPDIF Output: SPDIF Off, SPDIF/RAW, SPDIF/PCM. SPDIF Off: Turns off the SPDIF output. SPDIF/RAW: If you have connected your DIGITAL AUDIO OUT to a multi-channel decoder/receiver. SPDIF/PCM: Only if your receiver is not capable of decoding multi-channel audio.</p> |

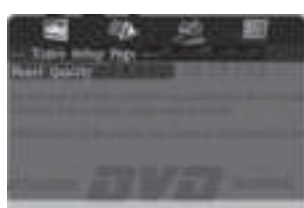

Video Setup Page

| | |
|---|--|
|  | <p>Enter this option, user can adjust picture quality of video output.</p> |
|---|--|

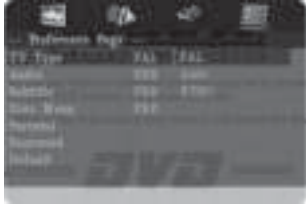
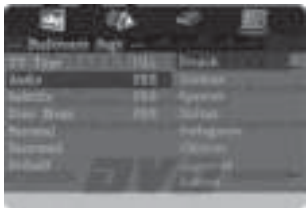
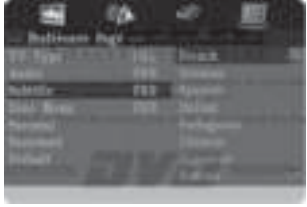
| | |
|---|--|
|  | <p>There are items available to be adjusted: Sharpness, Brightness, Contrast, Hue, Saturation.</p> |
|---|--|

Preference Page

| | |
|---|--|
|  | <p>TV Type: Enter this option to select TV type(PAL, AUTO ,NTSC) The default is PAL.</p> |
|  | <p>Audio : Enter this option, user can select your preferred audio language for DVDs. The default is French. Note: ☆ The audio language depend on the material on each disc. ☆ User can also change the audio language during playback by pressing the Audio button.</p> |
|  | <p>Subtitle : Select your preferred language to show the subtitles on the screen. The default is French The subtitle languages depend on the information available on each disc,you can also change the subtitle language during playback by press the SUBTITLE button.</p> |
|  | <p>Disc Menu : This function allows you to choose the menu language stored on the disc. The default is French. Note: the disc menu languages depend on the information available on the disc.</p> |

| | |
|---|---|
|  | <p>Parental : Enter this option to set the parental control level to some unsuitable disc scenes being watched by the children. Optional parental control levels:KID SAFE, G, PG,PG 13, PGR R, Nc17, ADULT. The default of this option is ADULT.</p> |
|  | <p>Password : Enter this option,you can set a password(four numbers). All parental Control features are password protected. The default is 0000.</p> |
|  | <p>Default: Select this item and press OK button to reset all settings to the original factory settings.</p> |

Specification

Compatible disc: DVD/VCD/CD/Mp3
 Signal system: PAL/NTSC
 Panel size: 7 inch
 Frequency response: 20 Hz to 20 kHz
 Video output: 1 Vp-p/75 Ohm, unbalanced
 Audio output: 1.4 Vrms/10k Ohm
 Audio S/N: Better than 80 dB
 Dynamic range: Better than 85 dB
 Laser: Semiconductor Laser, Wave Length: 650 nm/795 nm
 Power source: DC 9-12V
 Power consumption: 10 W
 Operating temperature: 0~40°C
 Weight(Monitor/DVD Player): 0.52 / 0.94 kgs
 Dimensions (Monitor/DVD Player)(W x D x H): 212*165*36/212*165*31 mm

Troubleshooting

| PROBLEM | SOLUTION |
|--|--|
| No sound or distorted sound | Make sure the machine is connected properly. Make sure all cables are securely inserted into the appropriate jacks. |
| Can't advance through a movie | You can't advance through the opening credits and warning information that appears at the beginning of movies because the disc is programmed to prohibit that action. |
| The icon  appears on screen | The feature or action cannot be completed at this time because: <ol style="list-style-type: none"> 1. The disc's software restricts it. 2. The disc's software doesn't support the feature (e.g., angles) 3. The feature is not available at the moment. 4. You've requested a title or chapter number that is out of range. |
| Picture is distorted | The disc might be damaged. Try another disc; It is normal for some distortion to appear during forward or reverse scan. |
| No forward or reverse scan | Some discs have sections that prohibit rapid scanning or chapter skip; If you try to skip through the warning information and credits at the beginning of a movie, you won't be able to. This part of the movie is often programmed to prohibit skipping through it. |



If at anytime in the future you should need to dispose of this product please note that waste electrical products should not be disposed of with household waste. Please recycle where facilities exist. Check with your Local Authority or retailer for recycling advice. (Waste Electrical and Electronic equipment Directive)

Owing to continuous improvement, no prior notice will be given regarding changes on above feature and spec.

Caution: Danger of explosion if battery is incorrectly replaced. Replace only with the same or equivalent type.

WWW.CALIBER.NL

CALIBER HEAD OFFICE · The Netherlands · Fax: +31 (0)416 69 90 01 · E-mail: info@caliber.nl