

X-HM76D

X-HM76

X-HM86D

XC-HM86D

Language select / Sélection de la langue / Selección de idioma / Selezione lingua /
Sprachauswahl / Taal selecteren / Выбор языка

English

Français

Español

Italiano

Deutsch

Nederlands

Русский

Pioneer



NETWORK CD RECEIVER SYSTEM

X-HM76D

X-HM76

X-HM86D

NETWORK CD RECEIVER

XC-HM86D

Instruction Manual



Before Start

What's in the box 2

Part Names

Front Panel 4

Rear Panel (X-HM76D, X-HM86D, XC-HM86D) 5

Rear Panel (X-HM76) 6

Remote Controller 7

Display 8

Speakers System (X-HM76D, X-HM76) 9

Speakers System (X-HM86D) 10

Install

Connect the Speakers 11

Connecting the antennas and power cord, etc. 12

Initial Setup

Power On & Initial Setup 13

Time settings 16

Playback

Playing CDs 17

USB Storage Device/HDD 19

Internet Radio 21

Spotify 22

Listening to the FM Radio 23

Listening to DAB Digital Radio (X-HM76D, X-HM86D, XC-HM86D) 26

BLUETOOTH® 27

AirPlay® 29

Playing audio from an external device 30

Music Server 31

Using the alarm to start play 33

Entering text, adjusting sound quality, etc. 34

Advanced Setup

Advanced Settings 35

Firmware Update

Firmware Update 39

Others

Troubleshooting 41

General Specifications 44

License and Trademark Information 46



What's in the box

- X-HM76D : ①②③⑤⑥
- X-HM76 : ①②④⑤⑥
- X-HM86D : ①②③⑤⑥⑦
- XC-HM86D : ①②③

EN

①

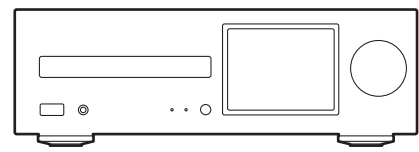

Main unit (1)

②

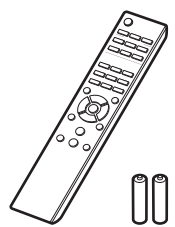

Remote controller (RC-945S) (1), Batteries (AAA/R03) (2)

③

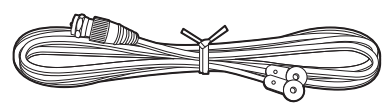

DAB/FM wire antenna (1)

④

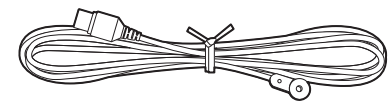

Indoor FM antenna (1)

⑤

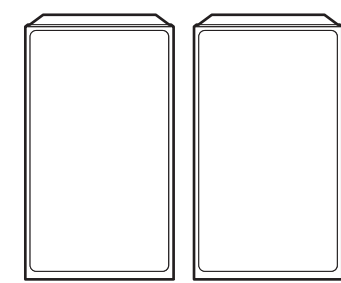

Speaker system (2)

⑥

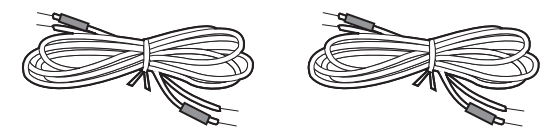

Speaker cable (1.5 m) (2)



7



Non-skid pads (8)



- The power cord must be connected only after all other cable connections are completed.
- Connect speakers with 4 Ω to 16 Ω impedance.
- We will not accept responsibility for damage arising from the connection of equipment manufactured by other companies.
- Functionality may be introduced by firmware updates and service providers may cease services, meaning that some network services and content may become unavailable in the future.
- Specifications and appearance are subject to change without prior notice.



Front Panel

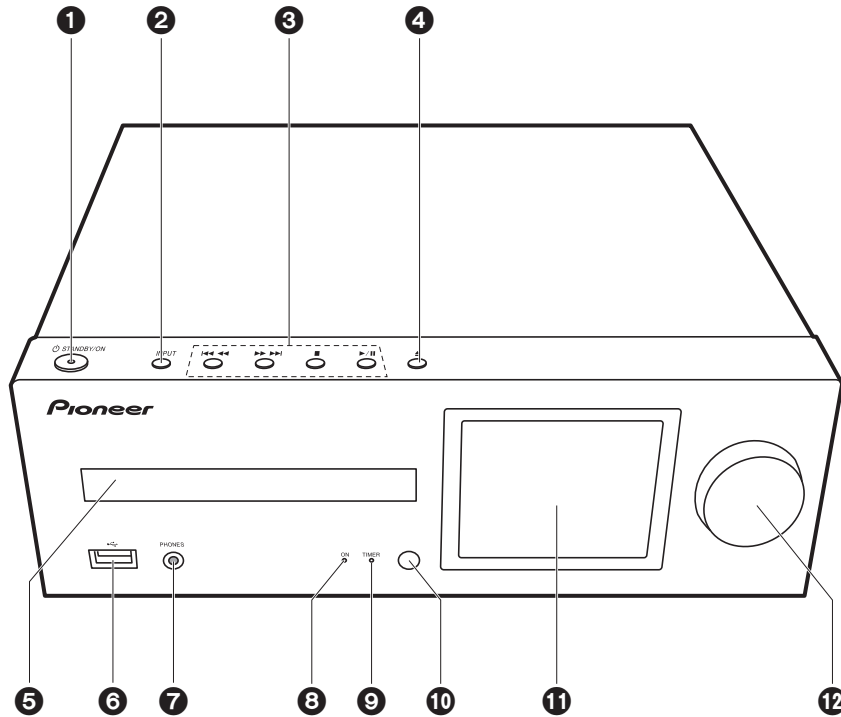

1. ⏻ STANDBY/ON button: Turns the unit on or to standby mode.
2. INPUT button: Switches the input to be played.
3. Play button:
 - ◀◀◀ : Return to the beginning of the track being played. Press and hold to rewind the track quickly. (CD)
Move to the previous track. (USB, Music Server)
 - ▶▶▶ : Move to the next track. Press and hold to fast-forward through the track. (CD)
Move to the next track. (USB, Music Server)
 - : This button stops playback.
 - ▶/|| : This button pauses the playback.
 - Depending on the input, the operation may not start.
4. ▲ button: Open or close the disc tray.
5. Disc tray: Place discs here. 8-cm discs can also be used.
6. USB port: Connect a USB storage device or HDD (hard disk drive) to play music files. You can also supply power (maximum 5 V/0.5 A) to USB devices with a USB cable.
 - When connecting a HDD that requires more than 5 V/0.5 A, connect to the USB port (maximum 5 V/1 A) on the rear of the unit.
7. PHONES jack: Connect stereo headphones with a mini plug.
8. Power indicator: This lights blue when the unit is on.
9. TIMER indicator: This lights when the alarm is set.
10. Remote control sensor
11. Display (→P8)
12. VOLUME dial: Adjust the volume. Adjust between 0 and 50.

E
N



Rear Panel (X-HM76D, X-HM86D, XC-HM86D)

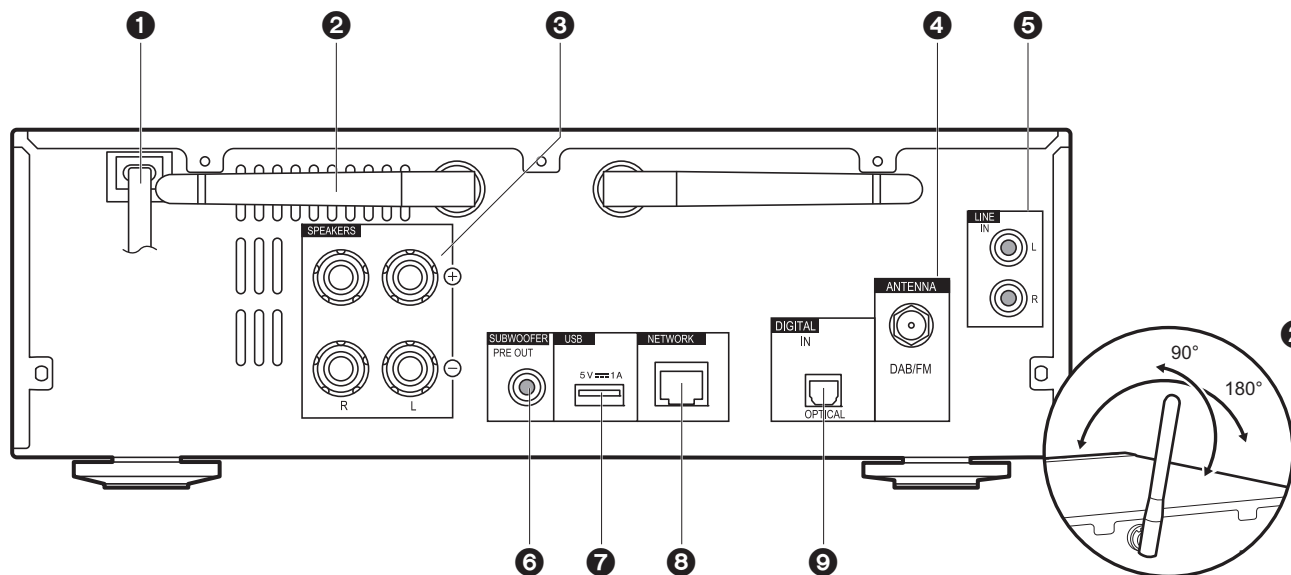

1. Power cord
2. Wireless antenna: Used for Wi-Fi connection or when using a BLUETOOTH enabled device. Adjust their angles according to the connection status.
3. Speaker terminals: Connect speakers with speaker cables.
4. DAB/FM ANTENNA jack: Connect the supplied DAB/FM wire antenna.
5. LINE IN jack: You can play the audio from an external device such as a television connected with an analogue audio cable.
6. SUBWOOFER PRE OUT jacks: Connect a subwoofer with built-in amplifier.
7. USB port: Connect a USB storage device or HDD (hard disk drive) to play music files. You can also supply power (maximum 5 V/1 A) to USB devices with a USB cable.
8. NETWORK jack: Connect to the network with an ethernet cable.
9. DIGITAL IN OPTICAL jack: You can play the digital audio from an external device such as

a television connected with a digital optical cable.



Rear Panel (X-HM76)

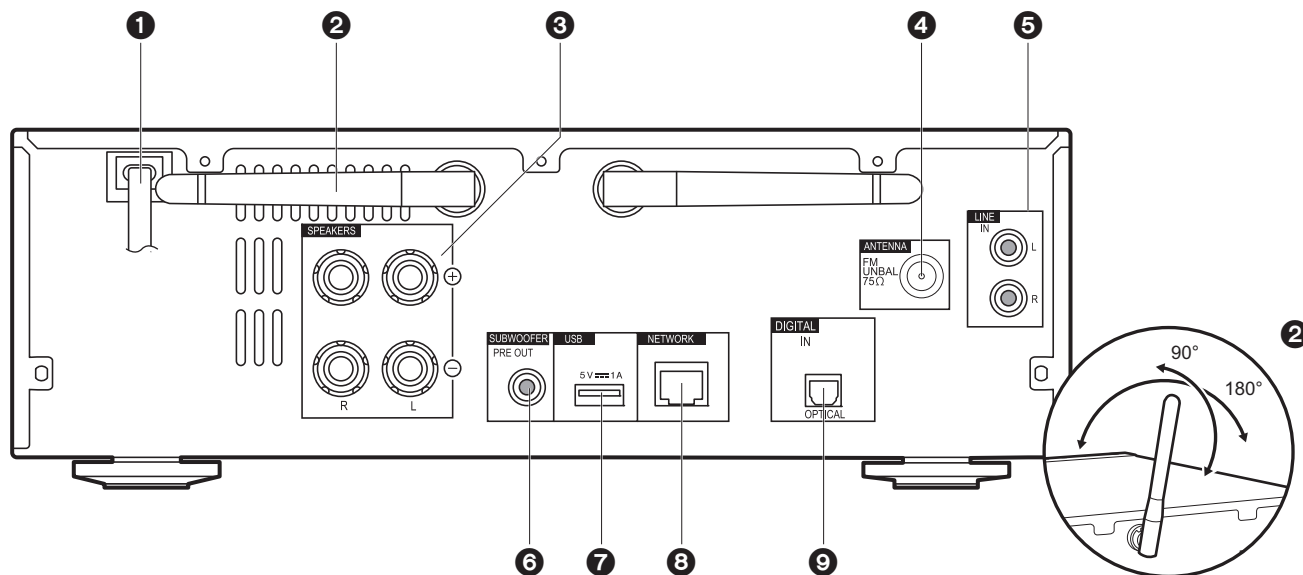

1. Power cord
2. Wireless antenna: Used for Wi-Fi connection or when using a BLUETOOTH enabled device. Adjust their angles according to the connection status.
3. Speaker terminals: Connect speakers with speaker cables.
4. FM ANTENNA jack: Connect the supplied indoor FM antenna.
5. LINE IN jack: You can play the audio from an external device such as a television connected with an analogue audio cable.
6. SUBWOOFER PRE OUT jacks: Connect a subwoofer with built-in amplifier.
7. USB port: Connect a USB storage device or HDD (hard disk drive) to play music files. You can also supply power (maximum 5 V/1 A) to USB devices with a USB cable.
8. NETWORK jack: Connect to the network with an ethernet cable.
9. DIGITAL IN OPTICAL jack: You can play the digital audio from an external device such as

a television connected with a digital optical cable.



Remote Controller

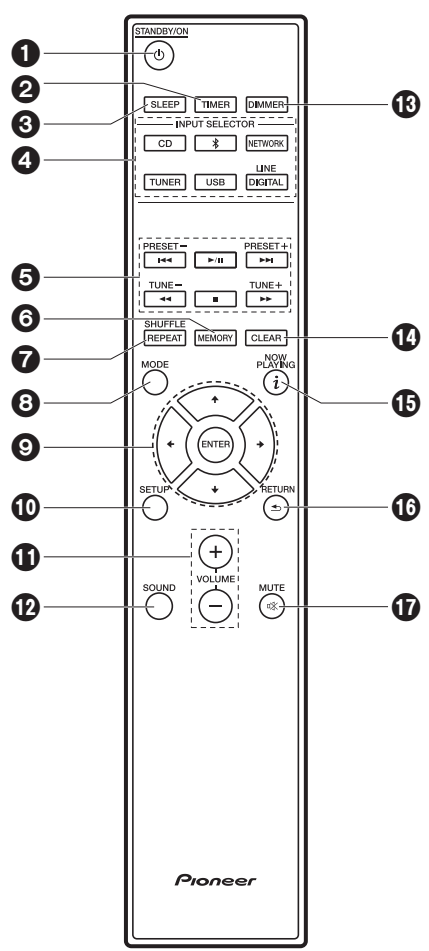

1. **STANDBY/ON** button: Turns the unit on or into standby mode.
2. **TIMER** button: Used to set the time and set the alarm.
3. **SLEEP** button: Set the sleep timer. When the time set (30, 60, or 90 minutes) has elapsed, the unit switches to standby. If **SLEEP** button is pressed after setting, the time remaining until sleep is displayed.
4. **INPUT SELECTOR** buttons: Switches the input to be played.
5. **Play buttons**:
 - ◀◀: Return to the beginning of the track being played. (CD)
Move to the track before the one being played. (USB, Music Server)
 - ▶/||: Play or pause play.
 - ▶▶: Move to the next track.
 - ◀◀: Rewind the track quickly. (CD only)
 - : Stop playback.
 - ▶▶: Fast-forward the track. (CD only)
 - Depending on the input, the operation may not start.
 - PRESET +/- buttons: Used to select stations that have been registered or to give names to stations.
 - TUNE +/- buttons: Used to select radio stations.
6. **MEMORY** button: Used to register favorite radio stations.
7. **SHUFFLE/REPEAT** button: Set repeat play and shuffle play.
8. **MODE** button: Used for program play of CDs.
9. **Cursors, ENTER** button: Select the item with the cursors and press **ENTER** to confirm.
10. **SETUP** button: Displays the Setup menu.
11. **VOLUME +/-** buttons: Adjust the volume. Adjust between 0 and 50.
12. **SOUND** button: Adjust the sound quality.
13. **DIMMER** button: Switch the display off or adjust the brightness of the display in three steps.
14. **CLEAR** button: Used when entering text, etc.
15. **i (NOW PLAYING)** button: Switches the information on the display.
16. **RETURN** button: Returns the display to the previous state.
17. **MUTE** button: Temporarily mutes audio. Press again to cancel muting.

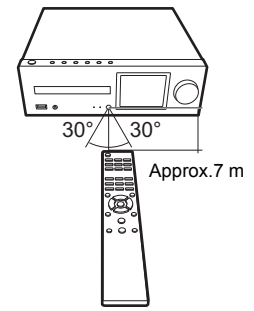



Display

EN

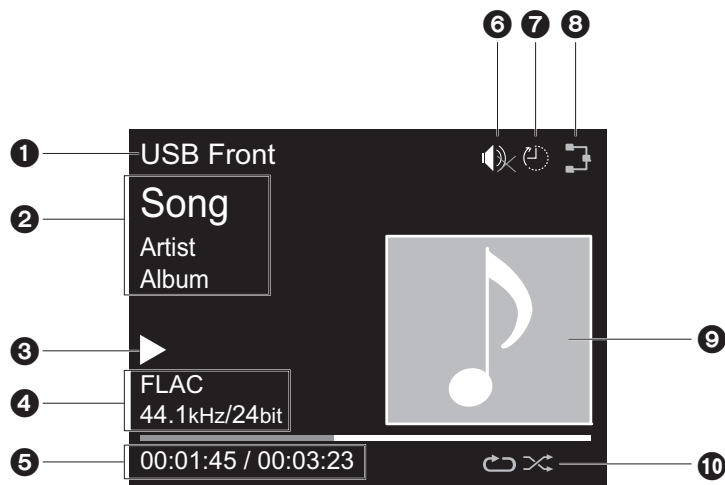

1. The input mode is displayed.
(USB Front / USB Rear / CD / Bluetooth / Network / Digital In / Line / Tuner DAB * / Tuner FM)
* X-HM76D, X-HM86D, XC-HM86D
2. The name of the file, artist, album, station, etc., is displayed.
3. Displays the play status.
4. Displays file format, sampling frequency, and quantization bit information.
5. The file play status is displayed. This may not be displayed depending on the input or file.
6. This is displayed when muting is on.
7. Displayed when the sleep timer is set.
8. Lights in the following conditions.
 - : When the connection setting on the unit is "Wired" and the unit is connected to the network.
 - : When the connection setting on the unit is "Wired" and the unit is not connected to the network.
 - : When the connection setting on the unit is "Wi-Fi" and the unit is connected to the network.
 - : When the connection setting on the unit is "Wi-Fi" and the unit is not connected to the network.
9. If an album jacket is recorded for the file being played, it is displayed here.

10. Lights in the following conditions.
 - : When all track repeat play is on
 - : When one track repeat play is on
 - : When shuffle play is on

- When DIMMER is pressed to turn off the display, the unit may appear the same as if you had unplugged the unit from the power outlet, but electricity is still being supplied to the unit. To completely cut the unit off from the power supply, you need to unplug the power plug (shutoff device) unit from the power outlet.



Speakers System (X-HM76D, X-HM76)

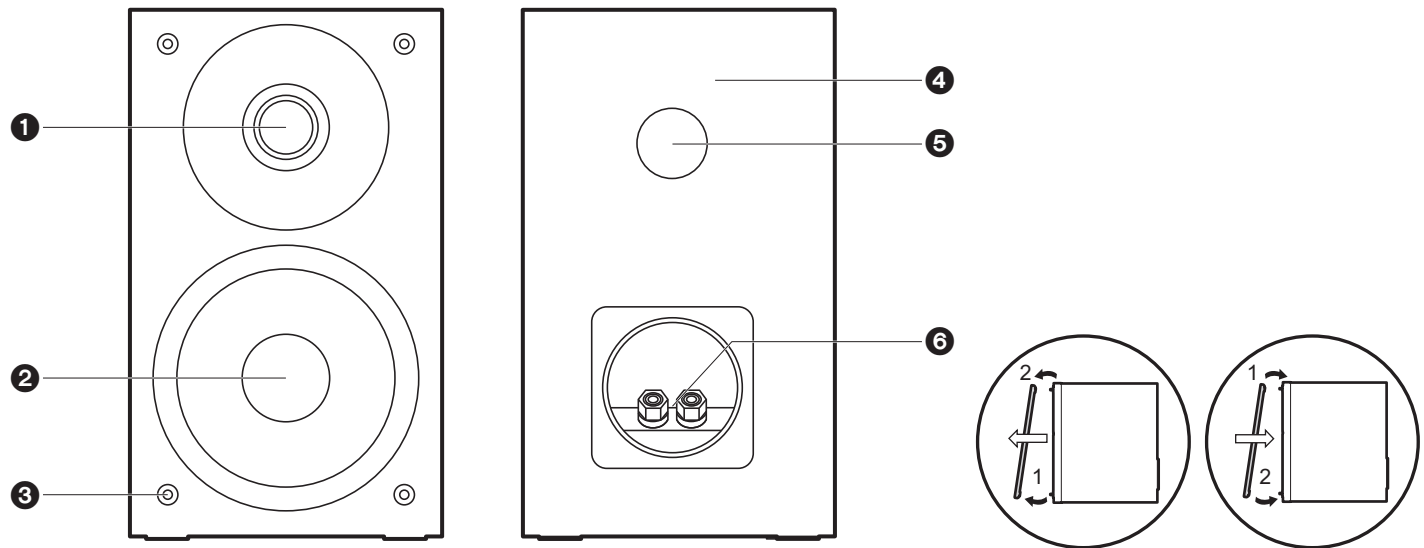

There is no distinction between left and right with the included speaker system. There will be no difference in sound quality whichever side you choose to put each speaker.

6. Speaker terminals: Connect speakers to the main unit with speaker cables.

1. Tweeter: Plays the mid range and treble.
2. Woofer: Plays the bass.
3. Grill net fittings: Used to attach the grill nets. When removing the grill net, hold the bottom of the grill net with both hands and pull gently forward, then gently pull the top of the grill out to remove. To attach again, attach the top first, then the bottom.
4. Speaker cabinet
5. Bass reflex duct: This releases the reverberations that occur within the cabinet to enhance the reproductive capabilities of the bass range. Do not block the ducts.



Speakers System (X-HM86D)

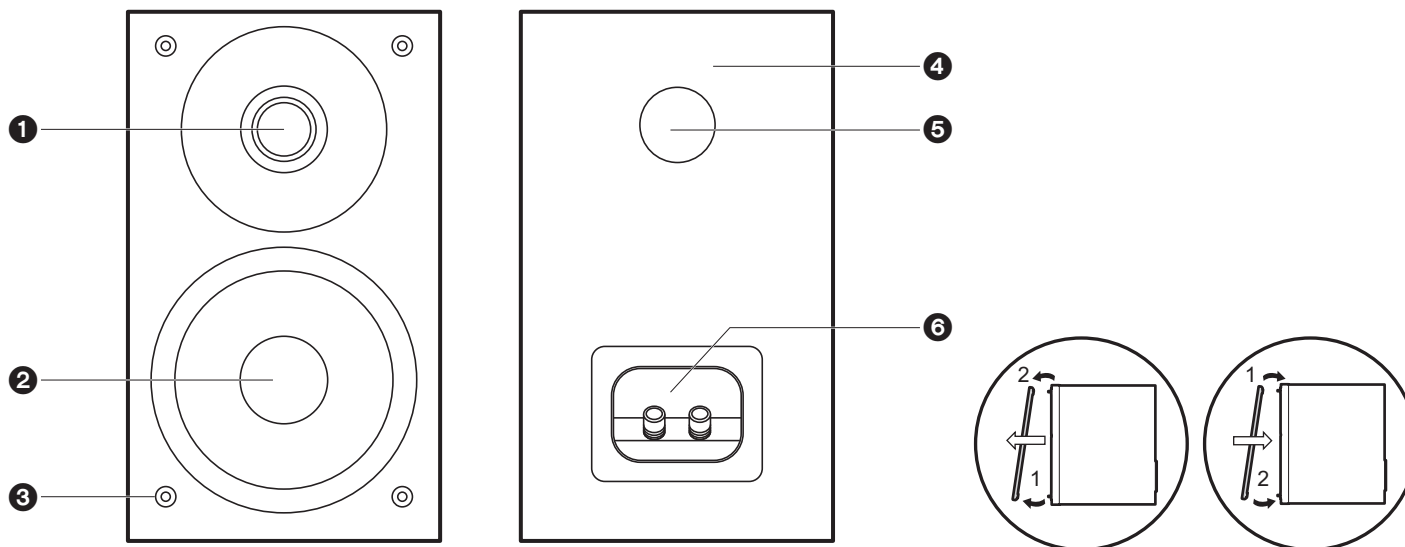

There is no distinction between left and right with the included speaker system. There will be no difference in sound quality whichever side you choose to put each speaker.

6. Speaker terminals: Connect speakers to the main unit with speaker cables.

1. Tweeter: Plays the mid range and treble.
2. Woofer: Plays the bass.
3. Grill net fittings: Used to attach the grill nets. When removing the grill net, hold the bottom of the grill net with both hands and pull gently forward, then gently pull the top of the grill out to remove. To attach again, attach the top first, then the bottom.
4. Speaker cabinet
5. Bass reflex duct: This releases the reverberations that occur within the cabinet to enhance the reproductive capabilities of the bass range. Do not block the ducts.



Connect the Speakers

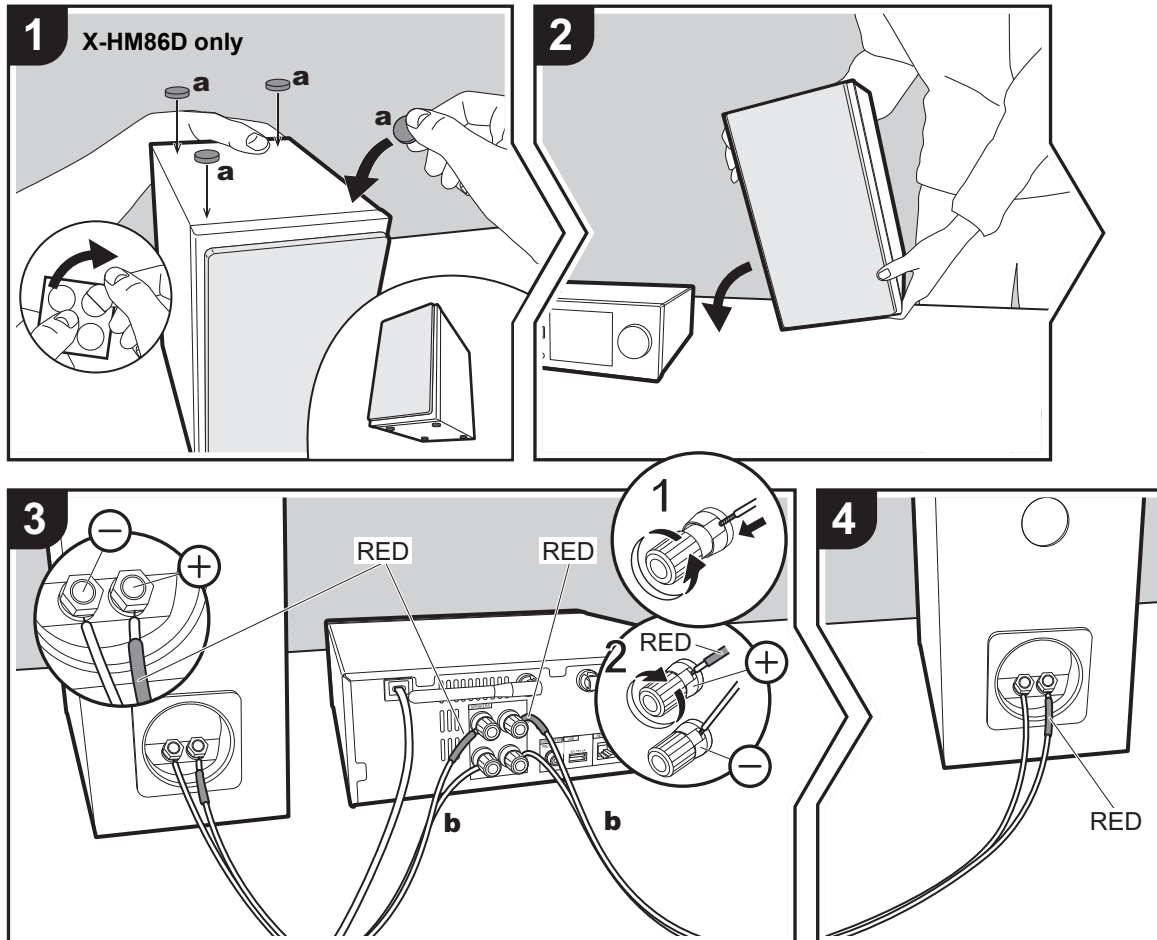

a Non-Skid pads, **b** Speaker cable

When connecting the speaker system for X-HM76D, X-HM76 or X-HM86D, connect the included speaker cables with ends with the red tubing attached to the + jacks on the main unit and the speaker. If connection is wrong, the phase reverses and this makes it harder to output bass. For XC-HM86D, use the illustration as a reference to connect your own speakers.

After inserting the speaker cables, tighten the terminals firmly by turning to the right. Also make sure the exposed wires of the speakers do not stick out of the speaker terminals when connecting. If the exposed wires of the speakers touch the rear panel or the + and - wires touch each other, the protection circuit may be activated and the power may turn off.

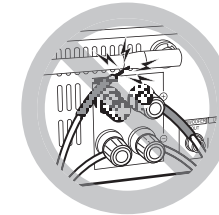

You can also connect a subwoofer with a built-in amplifier to boost bass playback even more. Use a subwoofer cable for connection.

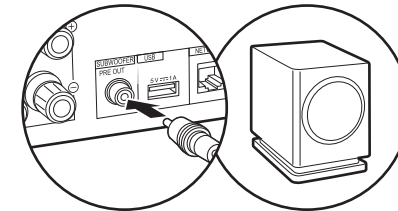

E
N



Connecting the antennas and power cord, etc.

X-HM76D, X-HM86D, XC-HM86D

X-HM76

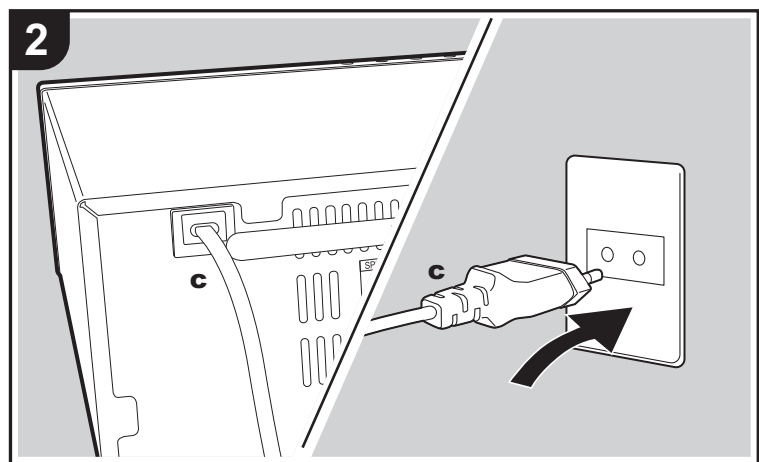
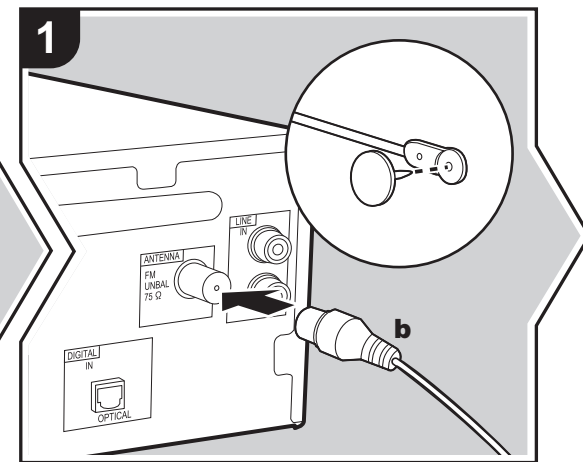
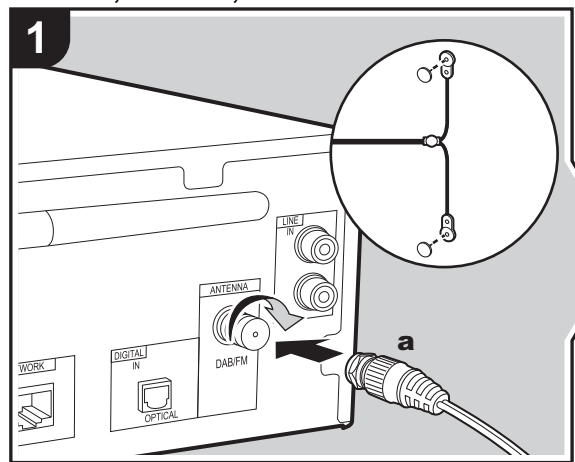

a DAB/FM wire antenna, **b** Indoor FM antenna, **c** Power cord

Antenna Hookup

Move the antenna around while playing the radio to find the position with the best reception.

Power Cord Hookup

Connect the power cord to the power outlet after completing all other connections.

To connect to the network with an ethernet cable, use the NETWORK jack. When using Wi-Fi connection, make settings in initial settings (→P13). You can enjoy features such as internet radio and AirPlay by connecting to the network.

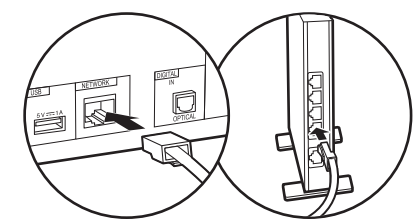

EN



Power On & Initial Setup

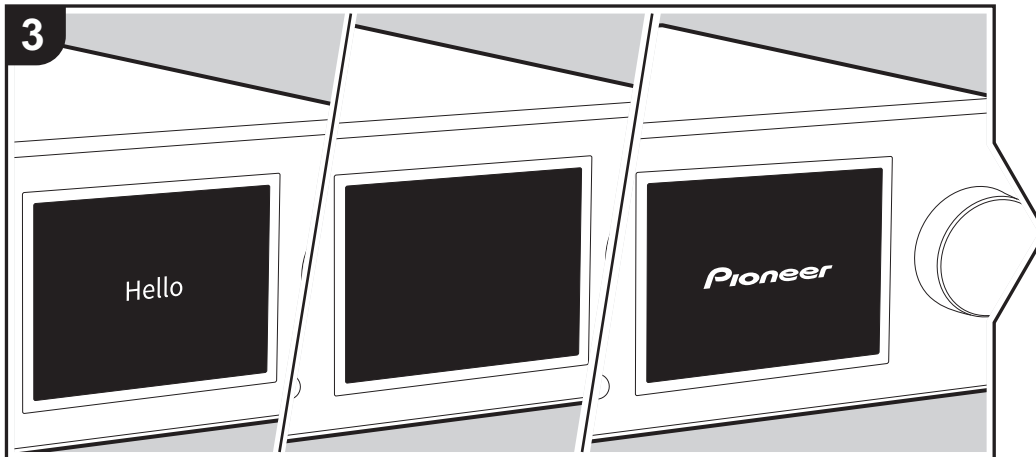
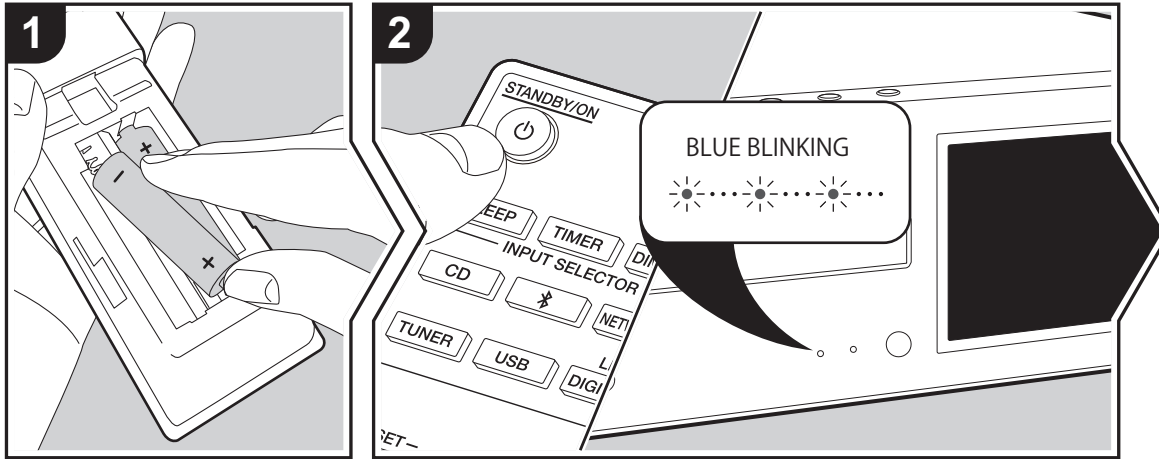

Starting up: When you press STANDBY/ON, the power indicator on the main unit slowly blinks blue, then "Hello" is displayed on the display about 20 seconds later. After this, the display goes blank, then after the Pioneer logo is displayed, you can start operating the unit.

Wi-Fi connection settings

When you first turn the power on, the initial setup screen is displayed automatically, allowing you to easily make Wi-Fi connection settings.

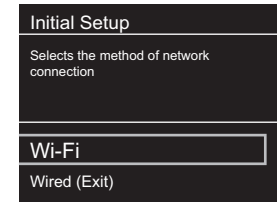

To set, select the item with the cursors on the remote controller and press ENTER to confirm. To return to the previous display, press RETURN.

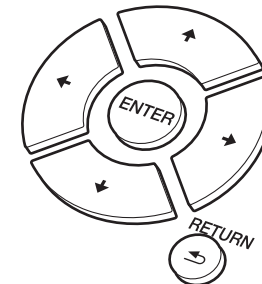

EN



To make Wi-Fi settings, select "Wi-Fi". If you have connected with an ethernet cable, select "Wired(Exit)" and confirm. If you select "Wi-Fi", select the method for setting in the next screen (for example "Scan Networks").

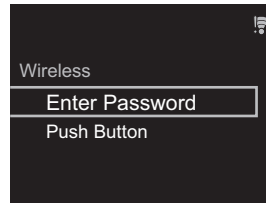
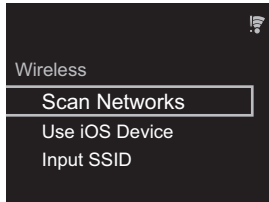

3. If you select "Enter Password", enter the password of the access point and press ENTER. For details on how to enter text, refer to "Entering text" (→P34).

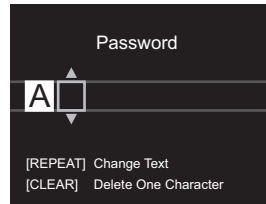

If you select "Push Button", then after pressing and holding the automatic setting button on the access point for the required amount of time, press ENTER on the remote controller.

4. is displayed when the settings are complete.



■ Use iOS Device

Set by sharing the iOS device's Wi-Fi settings with this unit.

1. Connect the iOS device by Wi-Fi.
2. Select this device in the "SET UP NEW AIRPLAY SPEAKER..." item on the screen of the iOS device and select "Next".
 - This unit is displayed as "Pioneer HM76D (76 or 86D)

XXXXXX".

3. After establishing the connection, select "Done" on the screen of the iOS device.

4. is displayed on the display of the unit when the settings are complete.



■ Enter SSID of the access point

Set by entering the SSID of the access point you want to connect.

1. Enter the SSID. For details on how to enter text, refer to "Entering text" (→P34).

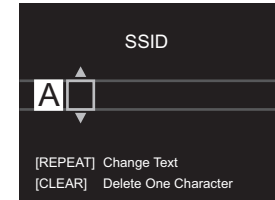

2. Select and confirm the authentication method.

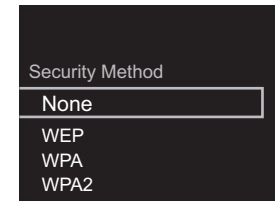

- If you select "None", proceed to step 3. If you select "WEP", "WPA", or "WPA2", enter the password and confirm.
3. is displayed when the settings are complete.

- To redo the initial settings, press SETUP on the remote controller, select "Wi-Fi" in "Network Setting" - "Connection", then select "Wi-Fi Setup".

■ Scan Networks

From the list of SSID for access points such as wireless LAN routers, select the required SSID and make the settings.

1. Select the SSID of the access point you want to connect and then confirm.

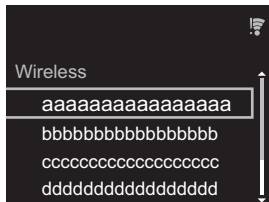

2. Select either "Enter Password" or "Push Button" and confirm. If the access point has an automatic setting button, by selecting "Push Button" you can connect without entering a password.



E
N



Time settings

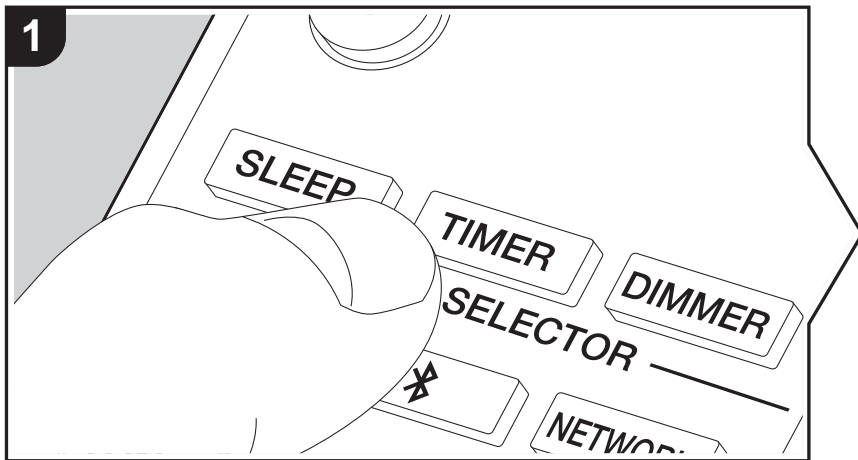

By setting the time, you can use the alarm to start play (→P33).

1. Press TIMER.

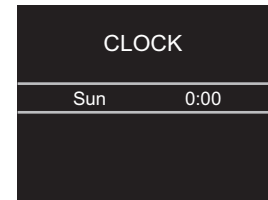

2. Press ENTER.

3. Set the day of the week with ◀/▶, then press ENTER.

4. In the next screen, use ◀/▶ to select either "24H" (24-hour display) or "12H" (12-hour display) and press ENTER.

5. In the next screen, set the time with ◀/▶, then press ENTER.

6. In the next screen, set the minutes with ◀/▶, then press ENTER. Setting ends automatically after a short time.

- Once you have completed the setting, the set time can be displayed for about 10 seconds by pressing TIMER.

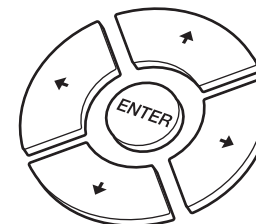



Playing CDs

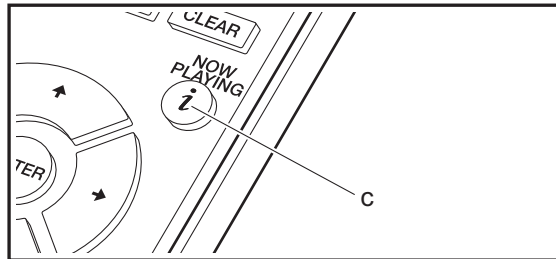
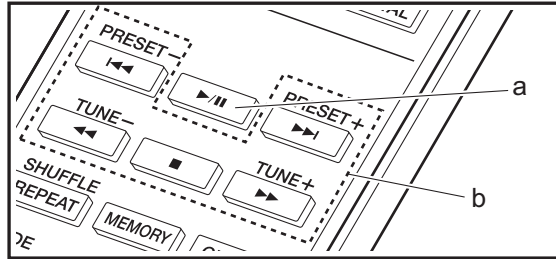
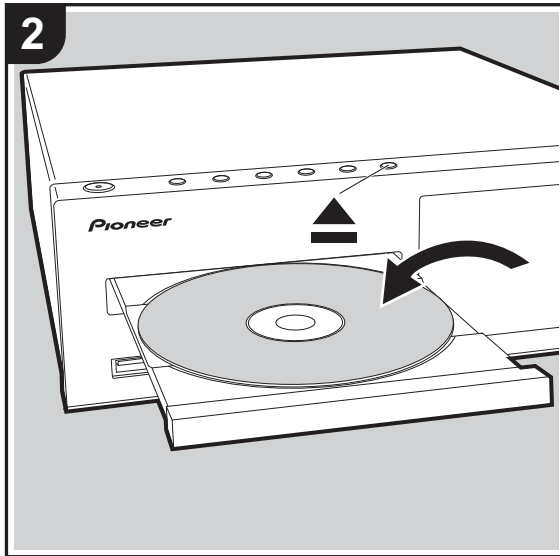
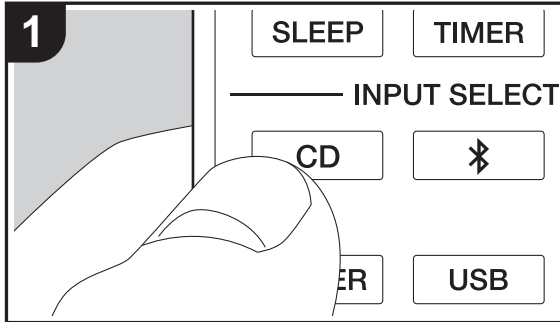

This unit can also play CD-R recorded with MP3 or WMA format files, along with commercially available music CDs.

- The supported sampling rates for MP3 files are 8 kHz to 48 kHz, and supported bitrates are between 64 kbps and 384 kbps.
- The supported sampling rates for WMA files are 32 kHz, 44.1 kHz, and 48 kHz, and supported bitrates are between 64 kbps and 320 kbps.
- Play of CDs not conforming to the CD standards, such as copy control CDs, is not guaranteed.

Playing music CDs

1. Turn the unit on.
2. Press CD to change input to CD.
3. Press ▲ on the main unit to open the disc tray.
4. Put the disc on the tray, then press ▲ to close the tray.
5. Press ►/|| (a) on the remote controller to start play. Use other play buttons (b) to stop play or choose tracks to play. If you press ⌚ (NOW PLAYING) (c), you can switch the display to show the elapsed time or remaining time of the track.

E
N

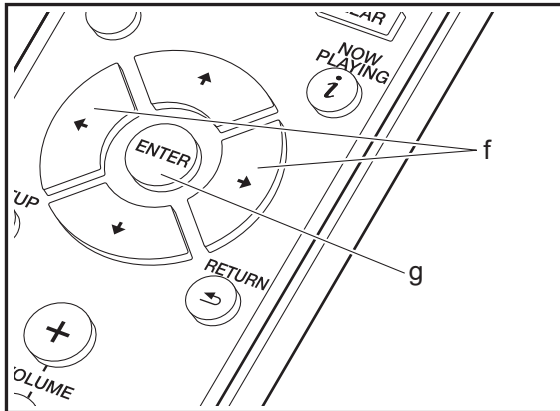
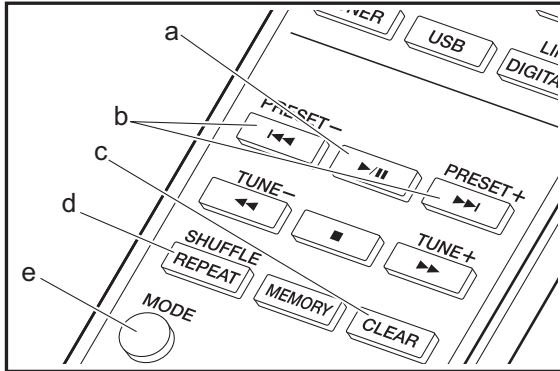





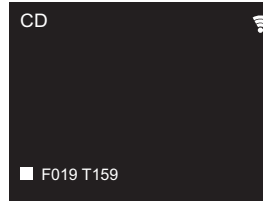

Playing MP3/WMA discs

1. Turn the unit on.
2. Press CD to change input to CD.
3. Press **▲** on the main unit to open the disc tray.
4. Put the disc on the tray, then press **▲** to close the tray.
5. When reading of the disc is complete, the numbers of folders containing MP3/WMA files and track numbers are displayed.



- If MP3/WMA files are stored in two or more folders, each folder is automatically allocated a number.
6. To start play, press **▶/||** (a) on the remote controller. To select a folder to play, press **◀/▶** (f) to select the folder. Play starts automatically when you select a folder.
 - Folders that do not contain music files this unit can play are skipped.
 - A maximum of 255 folders can be read. This includes folders that contain files this unit cannot play.

Repeat play/Shuffle play

1. Repeatedly press SHUFFLE/REPEAT (d) to display , , or  on the display.
 - : Repeat play of all tracks.
 - : Repeat play of the selected individual track.
 - : Play tracks randomly.
 To cancel repeat or shuffle play, press SHUFFLE/REPEAT (d) several times until the icons disappear.

Program play (Music CDs)

You can program up to 32 tracks to play.

1. Press MODE (e).
2. The track number (T--) flashes on the display.

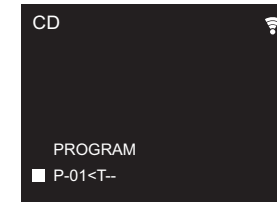

3. Press **◀/▶** (b) to select the track to register and press ENTER (g). Repeat this step to register other tracks. The last track in the program is deleted if you press CLEAR (c).
4. Press **▶/||** (a) to start play.
 - If you press MODE (e) again while play is stopped, the entire program is cleared.
 - Shuffle play and 1 track repeat play cannot be used while playing a program.

EN



USB Storage Device/HDD

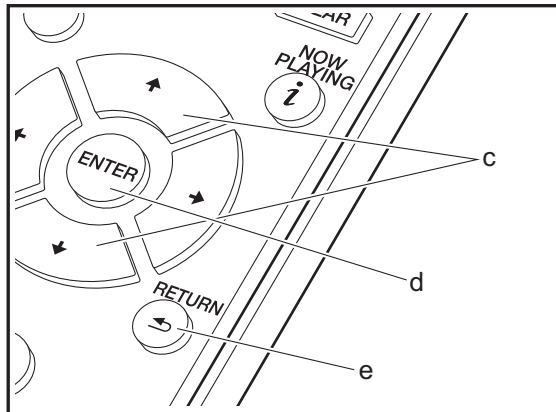
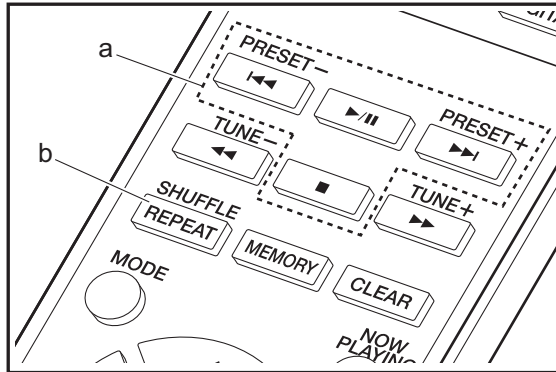
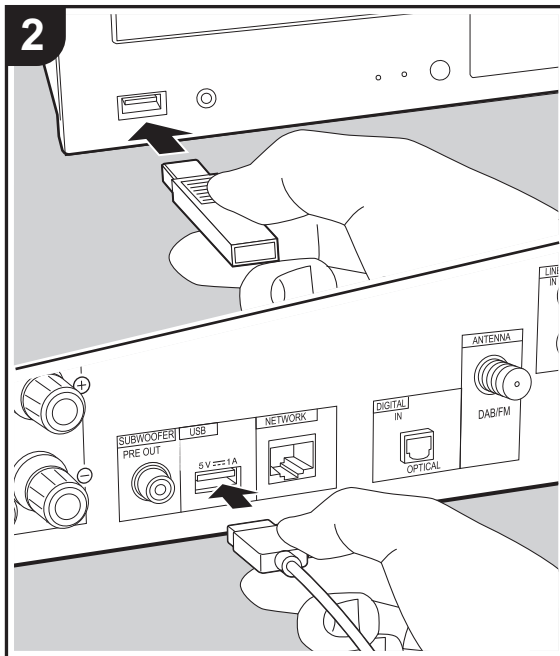
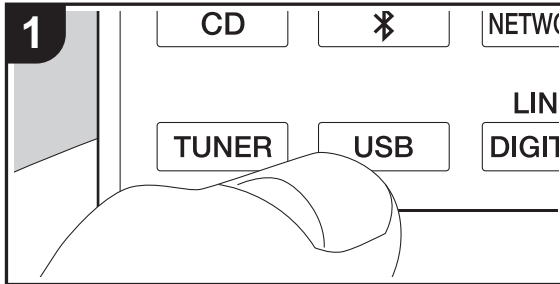

Basic operations

You can play music files by connecting a USB storage device or HDD (hard disk drive) to the USB port on the front or rear of the unit.

- The USB port on the front supports a maximum 5 V/0.5 A power supply. If the HDD requires more than this, connect to the USB port (maximum 5 V/1 A) on the rear of the unit.
- Turn the unit on.
 - Press USB to select either "USB Front" or "USB Rear".

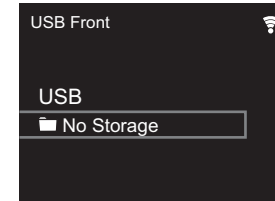

- Plug your USB storage device or HDD into the USB port on the front or rear.
- Folders and music files are displayed on the display when loading is complete.

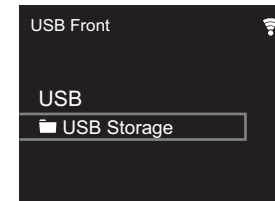

- Select the folder or music file with the cursors (c) of the remote controller and press ENTER (d) to confirm. To return to the previous display, press RETURN (e).
- Use play buttons (a) to stop play or choose tracks to play.
 - The display of album name, artist name, and album art is supported with MP3/WMA/Apple Lossless/FLAC/AAC/

EN



DSD (DSF only) format music files. The formats for embedded images are JPEG and PNG.

- Characters that cannot be displayed by this unit appear as "×".
- The USB port of this unit conforms with the USB 2.0 standard. The transfer speed may be insufficient for some content you play, which may cause some interruption in sound.

Repeat/Shuffle

1. Repeatedly press SHUFFLE/REPEAT (b) during play to display , or on the display.
 - : Repeat play of all tracks.
 - : Repeat play of the selected individual track.
 - : Play tracks in a folder randomly.
 To cancel repeat or shuffle play, press SHUFFLE/REPEAT (b) several times until the icons disappear.

USB Storage / HDD Device Requirements

- Note that operation is not guaranteed with all USB storage devices or HDD.
- This unit can use USB storage devices that comply with the USB mass storage device class standard. (However, there are still devices that cannot be played by this unit even if they comply with the USB mass storage class standard.)
- The unit is also compatible with USB storage devices using the FAT16 or FAT32 file system formats. Other formats such as exFAT, NTFS, and HFS cannot be played by this unit.
- If the USB storage device has been partitioned, each section will be treated as an independent device.
- Up to 20,000 tracks per folder can be displayed, and folders may be nested up to 16 levels deep.
- USB hubs and USB storage devices with hub functions are not supported. Do not connect these devices to the unit.

- USB storage devices with security function are not supported on this unit.
- If the USB storage device or HDD comes with an AC adapter, we recommend that you use its AC adapter to power it.
- Media inserted to the USB card reader may not be available in this function. Furthermore, depending on the USB storage device, proper reading of the contents may not be possible.
- We accept no responsibility whatsoever for the loss or damage to data stored on a USB storage device when that device is used with this unit. We recommend that you back up your important music files beforehand.

Supported Audio Formats

For server playback and playback from a USB storage device, this unit supports the following music file formats. Note that sound files that are protected by copyright cannot be played on this unit.

MP3 (.mp3/.MP3):

- Supported formats: MPEG-1/MPEG-2 Audio Layer 3
- Supported sampling rates: 44.1 kHz, 48 kHz
- Supported bitrates: Between 8 kbps and 320 kbps and VBR.

WMA (.wma/.WMA):

- Supported sampling rates: 44.1 kHz, 48 kHz
- Supported bitrates: Between 5 kbps and 320 kbps and VBR.
- WMA Pro/Voice/WMA Lossless formats are not supported

WAV (.wav/.WAV):

- WAV files include uncompressed PCM digital audio.
- Supported sampling rates: 44.1 kHz, 48 kHz, 88.2 kHz, 96 kHz, 176.4 kHz, 192 kHz
 - Quantization bit: 8 bit, 16 bit, 24 bit

AIFF (.aiff/.aif/.aifc/.afc/.AIFF/.AIF/.AIFC/.AFC):

- AIFF files include uncompressed PCM digital audio.
- Supported sampling rates: 44.1 kHz, 48 kHz, 88.2 kHz, 96 kHz, 176.4 kHz, 192 kHz
 - Quantization bit: 8 bit, 16 bit, 24 bit

AAC (.aac/.m4a/.mp4/.3gp/.3g2/.AAC/.M4A/.MP4/.3GP/.3G2):

- Supported formats: MPEG-2/MPEG-4 Audio
- Supported sampling rates: 44.1 kHz, 48 kHz, 88.2 kHz, 96 kHz
- Supported bitrates: Between 8 kbps and 320 kbps and VBR.

FLAC (.flac/.FLAC):

- Supported sampling rates: 44.1 kHz, 48 kHz, 88.2 kHz, 96 kHz, 176.4 kHz, 192 kHz
- Quantization bit: 8 bit, 16 bit, 24 bit

Apple Lossless (.m4a/.mp4/.M4A/.MP4):

- Supported sampling rates: 44.1 kHz, 48 kHz, 88.2 kHz, 96 kHz, 176.4 kHz, 192 kHz
- Quantization bit: 16 bit, 24 bit

DSD (.dsf/.dff/.DSF/.DFF):

- Supported formats: DSF/DSDIFF
- Supported sampling rates: 2.8 MHz, 5.6 MHz, 11.2 MHz



Internet Radio

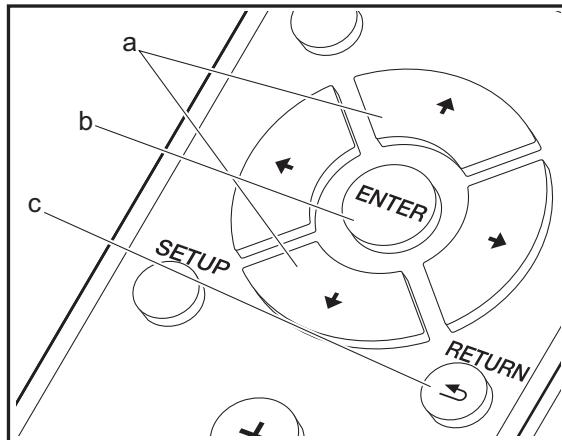
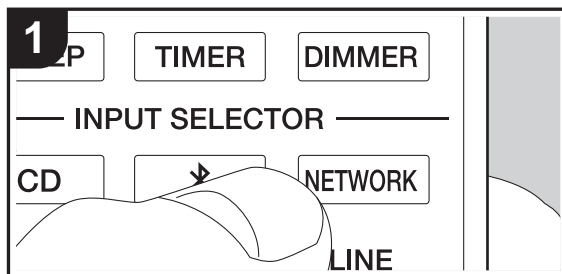

Basic operations

When this unit is connected to a network, you can listen to TuneIn or other preregistered Internet radio services. Depending on the internet radio service, the user may need to register from their computer first.

1. Turn the unit on.
2. Press NETWORK.

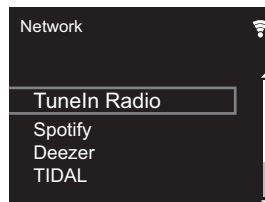

3. Select "TuneIn Radio" with the cursors (a) of the remote controller and press ENTER (b) to confirm. After switching the display to the internet radio service, you can select stations with the cursors (a) on the remote controller and press ENTER (b) to confirm. To return to the previous display, press RETURN (c).

TuneIn

You can register a station you have played as a favorite.

1. Press ENTER (b) while playing TuneIn.
2. Select "Add to My Presets" on the display and confirm.
3. To play a favorite, in the top screen of TuneIn, select the registered station in "My Presets" and confirm. To delete favorites, press ENTER (b) during play, select "Remove from My Presets" and confirm.



Spotify

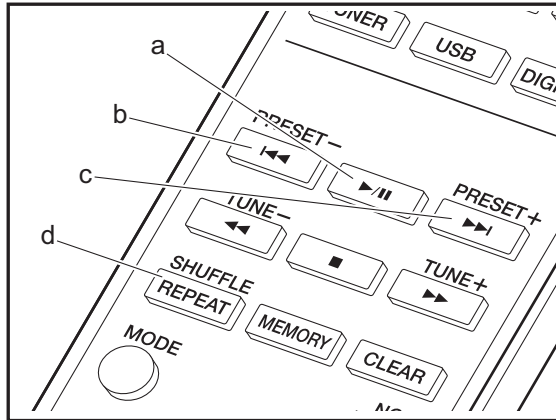
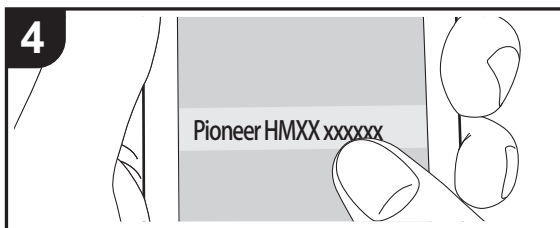
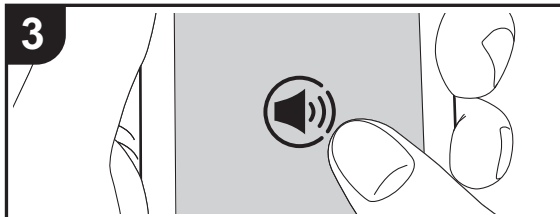
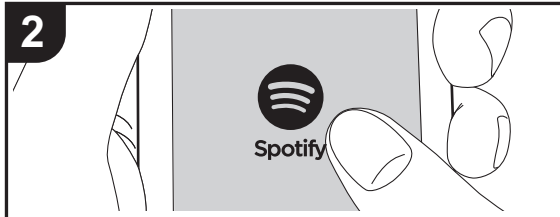
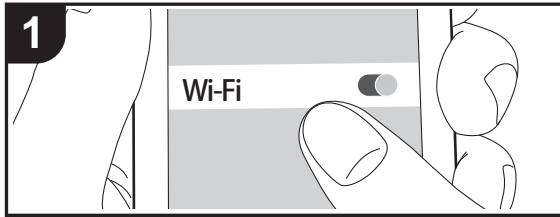

Basic Operation

Spotify Connect play is possible by connecting this unit to the same network as a smart phone or tablet. To enable Spotify Connect, install the Spotify application on your smartphone or tablet and create a Spotify premium account.

1. Connect the smartphone to the network that this unit is connected to.
2. Click the Connect icon in the track play screen of the Spotify app.
3. Select this unit.
 - This unit is displayed as "Pioneer HM76D (76 or 86D) XXXXXX"
4. This unit turns on automatically and the input selector changes to NETWORK and streaming of Spotify starts.
 - If "Option Setting" - "Power Off Setting" - "Network Standby" is set to "Off" in the Setup menu, manually turn the unit on and then press NETWORK on the remote controller.
 - Refer to the following for Spotify settings: www.spotify.com/connect/
 - The Spotify software is subject to third party licenses found here: www.spotify.com/connect/third-party-licenses

The following remote controller operations are also possible.

- (a) Pressed during play this button pauses playback. Pressed while paused, and it restarts play.
- (b) This button plays the previous track.
- (c) This button plays the next track.
- (d) Start Repeat or Shuffle play. Pressing this button repeatedly cycles through the repeat/shuffle modes.

EN



Listening to the FM Radio

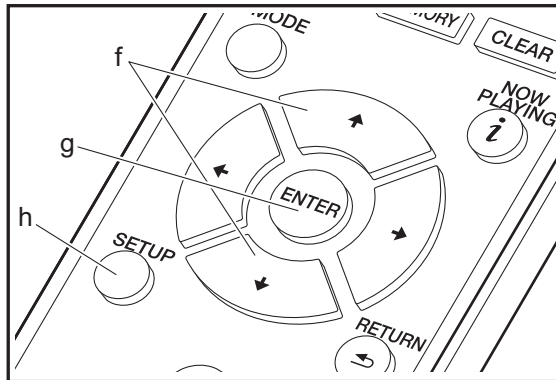
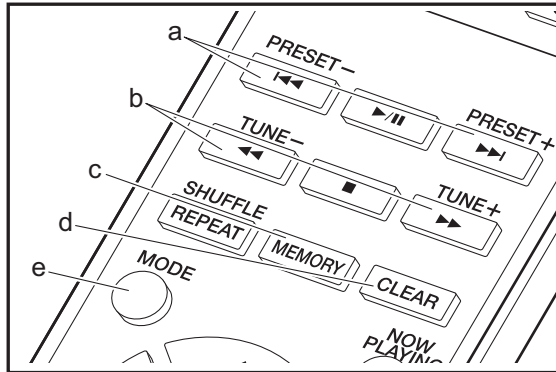
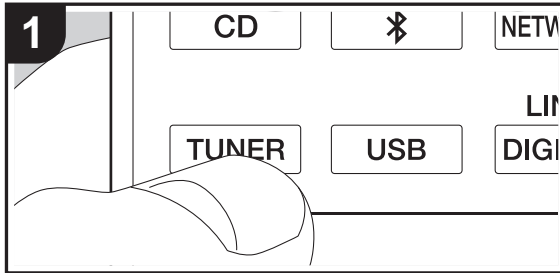

Tuning Automatically

1. Turn the unit on.
2. Repeatedly press TUNER to switch input to Tuner FM.

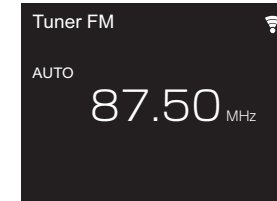

3. When you press TUNE +/- (b) on the remote controller, automatic tuning starts, and searching stops when a station is found. "Tuned Stereo" or "Tuned Mono" is displayed when FM stations are being received.

When FM broadcasts are difficult to receive: Perform the procedure for "Tuning Manually". If the "Tuning Mode" is set to "Manual", the reception for FM broadcasts will be monaural rather than stereo, irrespective of the sensitivity of the reception.

Tuning Manually

You will need to change the initial settings. Press SETUP (h) on the remote controller and select "Option Setting" - "Tuner Setting" - "Tuning Mode" - "Manual" on the display and confirm. Press SETUP (h) to finish the settings.

1. Turn the unit on.
2. Repeatedly press TUNER to switch input to Tuner FM.

EN

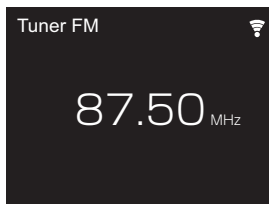

3. Select the station you want to listen to while pressing TUNE +/- (b) on the remote controller.
 - The frequency changes by 1 step each time you press the button. The frequency changes continuously if the button is held down and stops when the button is released. Tune by looking at the display.

Registering a station

You can register a maximum of 40 stations.

1. Tune into the radio station you want to register.
2. Press MEMORY (c) on the remote controller so that the preset number on the display flashes.

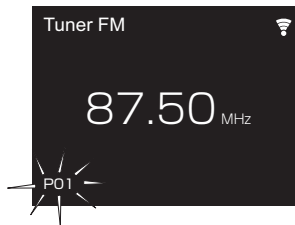

3. While the preset number is flashing (about 8 seconds), repeatedly press PRESET +/- (a) on the remote controller to select a number between 1 and 40.
4. Press MEMORY (c) on the remote controller again to register the station. When registered, the preset number stops flashing.

Selecting registered stations

1. Repeatedly press TUNER to switch input to Tuner FM.
2. Press PRESET +/- (a) on the remote controller to select a preset number.

To delete a registered station

1. Repeatedly press TUNER to switch input to Tuner FM.
2. Press PRESET +/- (a) on the remote controller to select the preset number you want to delete.
3. Press CLEAR (d) on the remote controller to delete the preset number.

To give a name to a registered station

1. Repeatedly press TUNER to switch input to Tuner FM.
2. Press PRESET +/- (a) on the remote controller to select a preset number.
3. Press SETUP (h) on the remote controller.
4. Press ▲/▼ (f) on the remote controller to select "Option Setting" - "Tuner Setting" - "Preset Name" and press ENTER (g).
5. Enter a name for the station. For details on how to enter text, refer to "Entering text" (➔P34).

Using RDS

RDS stands for Radio Data System and is a method of transmitting data in FM radio signals. In regions using RDS, the radio station name is displayed when you tune into a radio station broadcasting program information. When you press MODE (e) on the remote controller in this state, you can use the following functions.

Displaying text information (Radio Text)

1. While the name of the station is being displayed on the display, press MODE (e) on the remote controller once. Radio Text (RT) broadcast by the station is displayed scrolling across the display. "Not RDS" is displayed when no text information is available.
 - Unusual characters may be displayed when the unit

receives unsupported characters. However, this is not a malfunction. Also, if the signal from a station is weak, information may not be displayed.

Search for stations by Program Type

1. While the name of the station is being displayed on the display, press MODE (e) on the remote controller twice.
2. Press the PRESET +/- (a) on the remote controller to select the Program Type you want to find, then press ENTER (g) to start the search.

The Program Types displayed are as follows:

- None
- News (News reports)
- Current affair
- Information
- Sport
- Education
- Drama
- Cultures
- Science (Science and technology)
- Varied speech
- Pop music
- Rock music
- Easy listening
- Light classics
- Serious classi (Serious classics)
- Other music
- Weather & metr
- Finance
- Children's pro (Children's programmes)
- Social affairs
- Religion
- Phone in
- Travel & touri
- Leisure & hobb
- Jazz music
- Country music
- Nation music
- Oldies music



Folk music

Documentary

- The information displayed may sometimes not match the content being broadcast by the station.
3. "FINISH" is displayed when a station is found and the frequency display flashes. Press ENTER (g) while this is happening to start receiving that station. If you don't press ENTER (g), the unit continues to search for another station.
- If no stations are found, the message "Not Found" is displayed.
 - Unusual characters may be displayed when the unit receives unsupported characters. However, this is not a malfunction. Also, if the signal from a station is weak, information may not be displayed.

E
N



Listening to DAB Digital Radio (X-HM76D, X-HM86D, XC-HM86D)

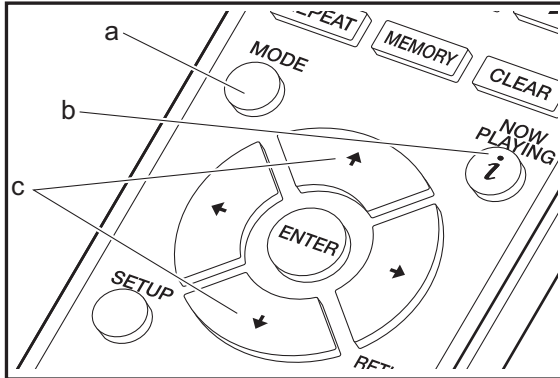
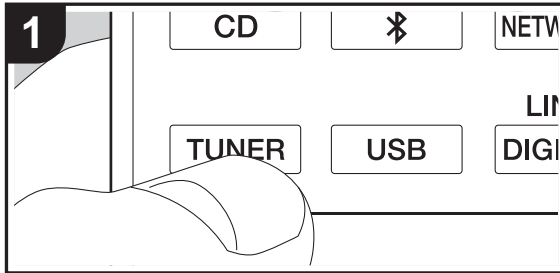

Tuning

1. Turn the unit on.
2. Repeatedly press TUNER to switch input to Tuner DAB.
 - The very first time you select Tuner DAB, the Auto Tuning function automatically scans the DAB Band 3 for the multiplexes (i.e., stations) available in your area.

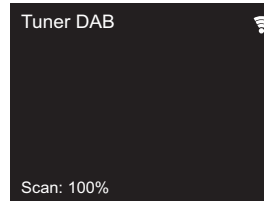

- Once the scanning process is complete, the first station that was detected is selected.
 - If a new DAB station is introduced, or you move to a new area, press SETUP on the remote controller, then use "DAB Scan" in "Option Setting" - "Tuner Setting".
3. Select the desired radio station with the cursors (c) on the remote controller.

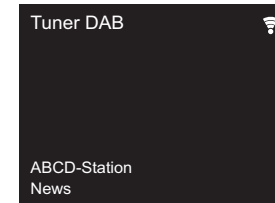

DLS (Dynamic Label Segment) : When tuned to a station that's broadcasting DLS text data, the text will scroll across the display.

Program Type : Displays the type of program.

Bit Rate and Audio Mode : Displays the station's bit rate and audio mode (Stereo, Mono).

Quality : Displays the signal quality.

0 - 59: Poor reception

60 - 79: Good reception

80 - 100: Excellent reception

Multiplex Name : Displays the name of the current multiplex.

Multiplex Number and Frequency : Displays the number and frequency of the current multiplex.

Changing the order stations are displayed

You can sort the available stations alphabetically or by multiplex.

1. Press MODE (a) repeatedly to set the method for sorting the display order from the following.
 - Alphabet (default setting)** : Sort stations alphabetically.
 - Multiplex** : Sort stations by multiplex.

Displaying DAB Radio Information

1. Press the **i** (NOW PLAYING) button (b) repeatedly to display more information about the selected DAB station.



BLUETOOTH®

Pairing

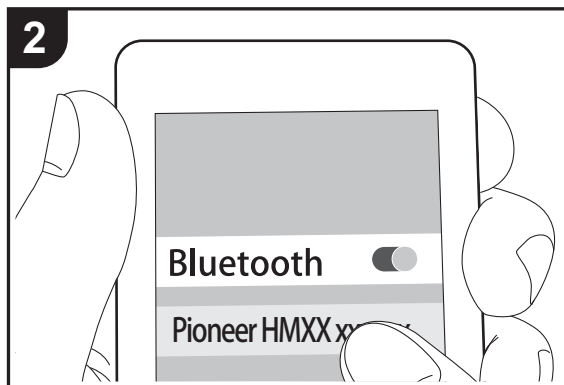
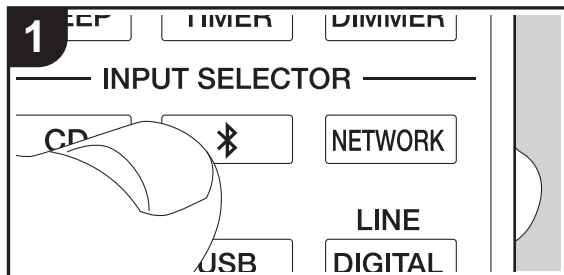

Playing Back

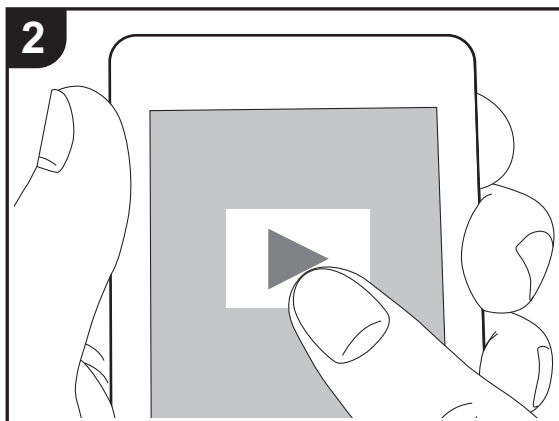
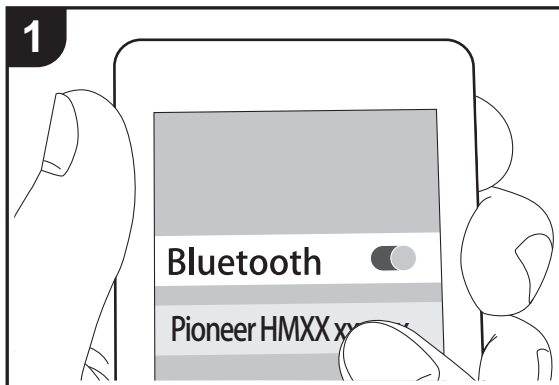

Pairing

1. Turn the unit on.
2. When you press the button on the remote controller, "Now Pairing..." is displayed on the display, and the pairing mode is enabled.

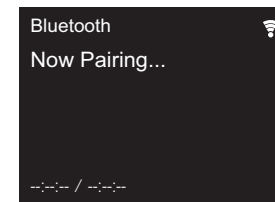

3. Enable (turn on) the BLUETOOTH function of the BLUETOOTH enabled device, then select this unit from amongst the devices displayed. If a password is requested, enter "0000".
 - This unit is displayed as "Pioneer HM76D (76 or 86D) XXXXXX".
4. "Now Pairing..." on the display changes to the name of the BLUETOOTH enabled device.
 - To connect another BLUETOOTH enabled device, press and hold the button until "Now Pairing..." is displayed, then perform step 3 above. This unit can store the data of up to eight paired devices.
 - The coverage area is 10 meters. Note that connection is not always guaranteed with all BLUETOOTH enabled devices.

Playing Back

1. Turn the unit on.
2. Perform the connection procedure on the BLUETOOTH enabled device.
3. The input selector on this unit automatically switches to "Bluetooth".

EN



4. Play the music files. Increase the volume of the BLUETOOTH enabled device to an appropriate level.
 - Due to the characteristics of BLUETOOTH wireless technology, the sound produced on this unit may slightly be behind the sound played on the BLUETOOTH enabled device.

E
N



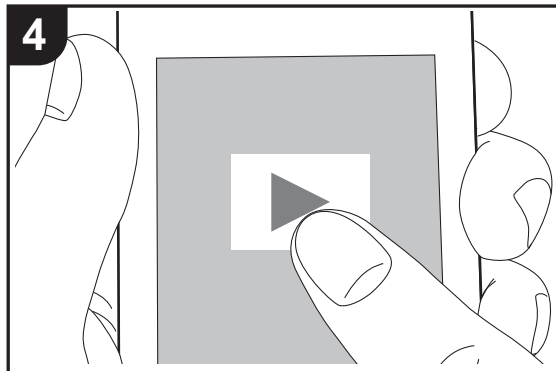
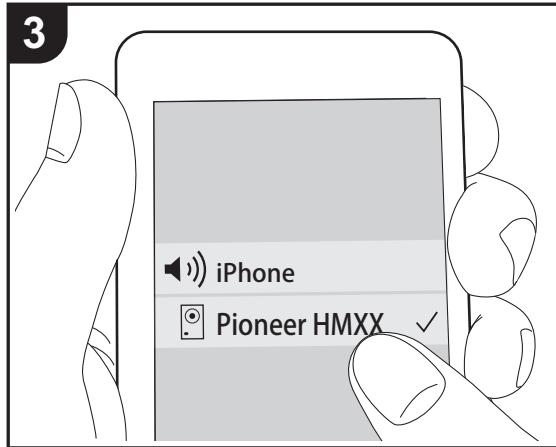
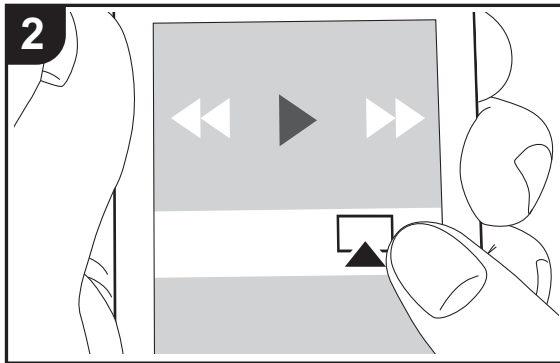
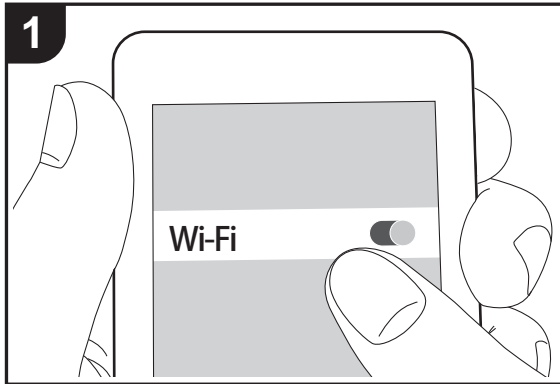

AirPlay®



Basic Operation

You can wirelessly enjoy the music files on an iPhone®, iPod touch®, or iPad® connected to the same access point as this unit. Update the OS version on your iOS device to the latest version.

1. Turn the unit on.
2. Connect the iOS device to the same network as this unit.
3. Tap the AirPlay icon  in the control center of the iOS device and select this unit from the list of devices displayed, and tap "Done".
 - This unit is displayed as "Pioneer HM76D (76 or 86D) XXXXXX".
 - If an "AirPlay Password" has been set on this unit, enter the password you set.
4. Play the music files on the iOS device.
 - In the Setup menu displayed by pressing SETUP on the remote controller, when "Option Setting" - "Power Off Setting" - "Network Standby" is set to "On", when play of AirPlay starts, this unit turns on automatically and play starts.
 - Due to the characteristics of AirPlay wireless technology, the sound produced on this unit may slightly be behind the sound played on the AirPlay-enabled device.
 - SHUFFLE/REPEAT on the remote controller does not work. Operate from the iOS device.

You can also play the music files on a computer with iTunes (Ver. 10.2.2 or later). Make sure this unit and the computer are connected to the same network, click the AirPlay icon  in iTunes, select this unit from the list of devices displayed, and start play of a music file.

E
N



Playing audio from an external device

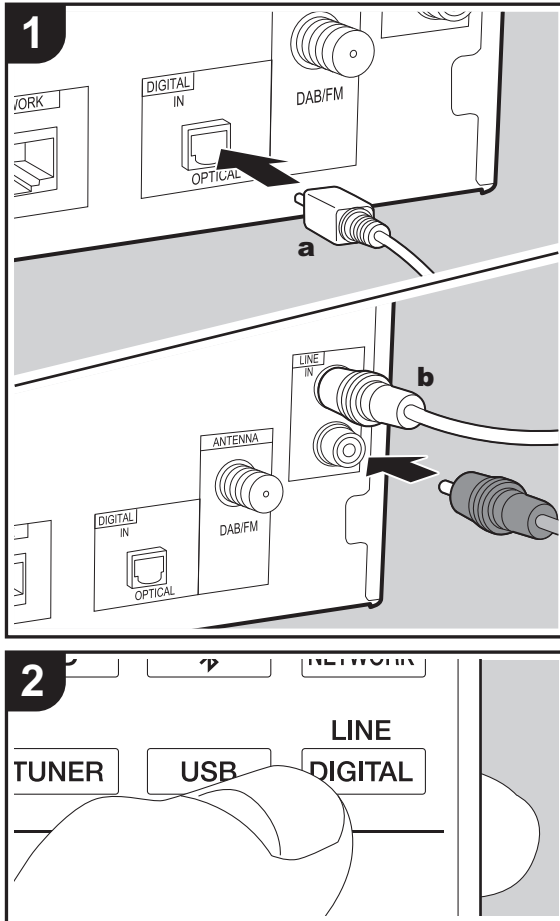

Connections

You can play the audio from external devices such as TVs and game consoles through this unit. If the external device has an optical digital output terminal, connect using a digital optical cable to the DIGITAL IN OPTICAL terminal on this unit. When the external device is to be connected with an analog audio cable, connect to the LINE IN jack on this unit.

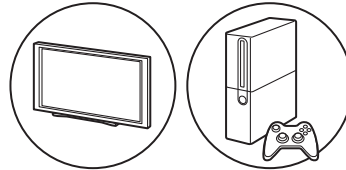

Playing Back

1. Turn the unit on.
2. When playing a device connected to the DIGITAL IN OPTICAL terminal, press LINE/DIGITAL repeatedly to change the input on this unit to "Digital In".

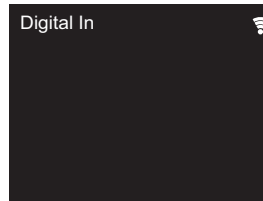

When playing a device connected to the LINE IN terminal, press LINE/DIGITAL repeatedly to change the input on this unit to "Line".

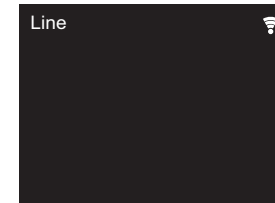

3. Start play on the player.
 - When connected by a digital optical cable, this unit supports linear PCM signals of up to 192 kHz/24 bits for input.

a Digital optical cable, **b** Analogue audio cable



Music Server

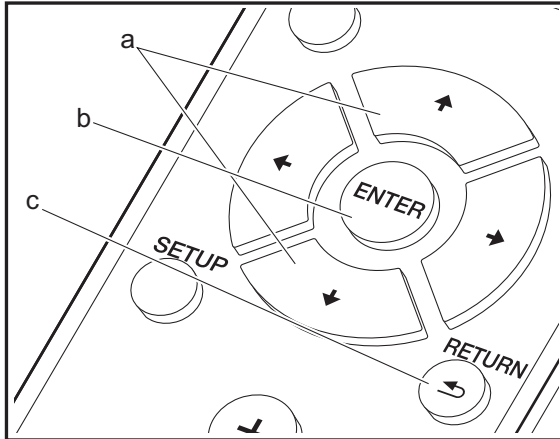
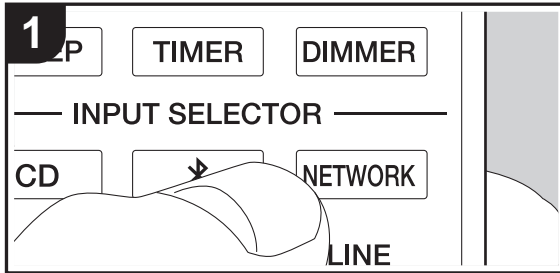

It is possible to stream music files stored on PCs or NAS devices connected to the same network as this unit. The network servers this unit is compatible with are those PCs with players installed that have the server functionality of Windows Media® Player 11 or 12, or NAS that are compatible with home network functionality. You may need to make some settings in advance to use Windows Media® Player 11 or 12. Note that only music files registered in the library of Windows Media® Player can be played.

Configuring Windows Media® Player

■ Windows Media® Player 11

1. Turn on your PC and start Windows Media® Player 11.
2. In the "Library" menu, select "Media Sharing" to display a dialog box.
3. Select the "Share my media" check box, and then click "OK" to display the compatible devices.
4. Select this unit, click "Allow" and put a check mark next to the icon for this unit.
5. Click "OK" to close the dialog.
 - Depending of the version of Windows Media® Player, there may be differences in the names of items you can select.

■ Windows Media® Player 12

1. Turn on your PC and start Windows Media® Player 12.
2. In the "Stream" menu, select "Turn on media streaming" to display a dialog box.
 - If media streaming is already turned on, select "More streaming options..." in the "Stream" menu to list players in the network, and then go to step 4.
3. Click "Turn on media streaming" to list players in the network.
4. Select this unit in "Media streaming options" and check that it is set to "Allow".
5. Click "OK" to close the dialog.
 - Depending of the version of Windows Media® Player,

there may be differences in the names of items you can select.

Playing

1. Turn the unit on.
2. Start the server (Windows Media® Player 11, Windows Media® Player 12, or NAS device) containing the music files to play.
3. Make sure that the PCs and/or NASs are properly connected to the same network as this unit.
4. Press NETWORK to display the network service list screen.

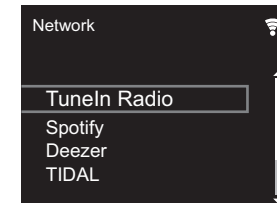

5. With ▲/▼ (a), select "Music Server", and then press ENTER (b).
6. Select the server and music file with ▲/▼ (a) and press ENTER (b) to confirm. To return to the previous display, press RETURN (c).
 - If "No Server" is displayed, check whether the network is properly connected.
 - Depending on the server being used and the files played, elapsed play time and remaining play time may not be displayed.
 - For music files on a server, there can be up to 20,000 tracks per folder, and folders may be nested up to 16 levels deep.

Controlling Remote Playback from a PC

EN



You can use this unit to play music files stored on your PC by operating the PC inside your home network. The unit supports remote playback with Windows Media® Player 12.

1. Turn on your PC and start Windows Media® Player 12.
2. Open the "Stream" menu and check that "Allow remote control of my Player..." is checked. Click "Turn on media streaming" to list players in the network.
3. Select and right-click the music file to play with Windows Media® Player 12. To remotely play a music file on another server, open the target server from "Other Libraries" and select the music file to play.
4. Select this unit in "Play to" to open the "Play to" window of Windows Media® Player 12 and start playback on the unit. If your PC is running on Windows® 8.1, click "Play to", and then select this unit. If your PC is running on Windows® 10, click "Cast to Device", and select this unit. Operations during remote playback are possible from the "Play to" window on the PC.
5. Adjust the volume using the volume bar on the "Play to" window.
 - Sometimes, the volume displayed on the remote playback window may differ from that appeared on the display of the unit. Also, when the volume is adjusted from this unit, this is not reflected in the "Play to" window.
 - Remote playback is not possible when using a network service or playing music files on a USB storage device.
 - Depending of the version of Windows Media® Player, there may be differences in the names of items you can select.

Supported Audio Formats

For server playback and playback from a USB storage device, this unit supports the following music file formats.

- Note that playback via wireless LAN of sampling rates of 88.2 kHz or higher, and DSD are not supported.
- Remote play of FLAC, and DSD is also not supported.
- Variable bit-rate (VBR) files are supported. However,

- playback times may not be displayed correctly.
- Remote playback does not support the gapless playback.

MP3 (.mp3/.MP3):

- Supported formats: MPEG-1/MPEG-2 Audio Layer-3
- Supported sampling rates: 44.1 kHz, 48 kHz
- Supported bitrates: Between 8 kbps and 320 kbps and VBR.

WMA (.wma/.WMA):

- Supported sampling rates: 44.1 kHz, 48 kHz
- Supported bitrates: Between 8 kbps and 320 kbps and VBR.
- WMA Pro/Voice/WMA Lossless formats are not supported.

WAV (.wav/.WAV):

WAV files include uncompressed PCM digital audio.

- Supported sampling rates: 44.1 kHz, 48 kHz, 88.2 kHz, 96 kHz, 176.4 kHz, 192 kHz
- Quantization bit: 8 bit, 16 bit, 24 bit

AIFF (.aiff/.aif/.aifc/.afc/.AIFF/.AIF/.AIFC/.AFC):

AIFF files include uncompressed PCM digital audio.

- Supported sampling rates: 44.1 kHz, 48 kHz, 88.2 kHz, 96 kHz, 176.4 kHz, 192 kHz
- Quantization bit: 8 bit, 16 bit, 24 bit

AAC (.aac/.m4a/.mp4/.3gp/.3g2/.AAC/.M4A/.MP4/.3GP/.3G2):

- Supported formats: MPEG-2/MPEG-4 Audio
- Supported sampling rates: 44.1 kHz, 48 kHz, 88.2 kHz, 96 kHz
- Supported bitrates: Between 8 kbps and 320 kbps and VBR.

FLAC (.flac/.FLAC):

- Supported sampling rates: 44.1 kHz, 48 kHz, 88.2 kHz, 96 kHz, 176.4 kHz, 192 kHz
- Quantization bit: 8 bit, 16 bit, 24 bit

LPCM (Linear PCM):

- Supported sampling rates: 44.1 kHz, 48 kHz
- Quantization bit: 16 bit

Apple Lossless (.m4a/.mp4/.M4A/.MP4):

- Supported sampling rates: 44.1 kHz, 48 kHz, 88.2 kHz, 96 kHz, 176.4 kHz, 192 kHz
- Quantization bit: 16 bit, 24 bit

DSD (.dsf/.dff/.DSF/.DFF):

- Supported formats: DSF/DSDIFF
- Supported sampling rates: 2.8 MHz, 5.6 MHz, 11.2 MHz



Using the alarm to start play

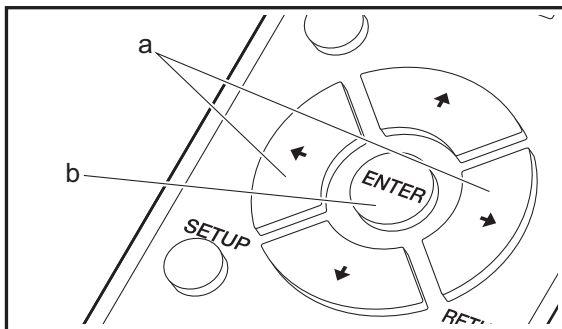
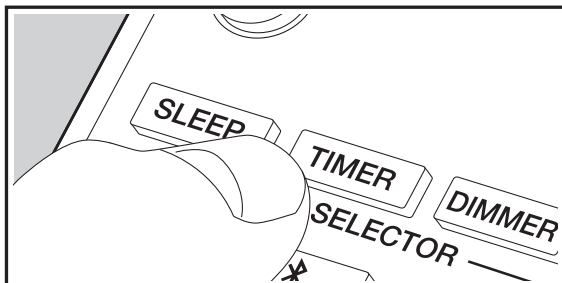

Settings

At the set time, the unit switches on and starts play of the desired source. You can set two different timers, "TIMER 1" and "TIMER 2". Make sure that the clock on this unit is set correctly. You cannot use the timers if the clock has not been set.

1. Press and hold TIMER for 2 seconds.

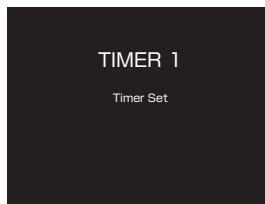

To set "TIMER 1", proceed to step 2. To set "TIMER 2", press TIMER once more.

2. Press ENTER (b) when "Timer Set" is displayed.
3. Press \leftarrow/\rightarrow (a) to select the source to use for timer play, then press ENTER (b).
 - The sources you can select are "CD", "FM" and "DAB" (X-HM76D, X-HM86D, XC-HM86D).
When you select "FM", press \leftarrow/\rightarrow (a) to select a preset station and press ENTER (b).
When you select "DAB", the service last used is received.
4. Press \leftarrow/\rightarrow (a) to select "Every" or "Once" and press ENTER (b).
If you select "Every", select days of the week from amongst "Everyday", "Sunday", "Monday", "Tuesday", "Wednesday", "Thursday", "Friday", "Saturday", "Mon-Fri", "Tue-Sat", and "Sat-Sun" and confirm. If you select "Once", select a day of the week from amongst "Sunday", "Monday", "Tuesday", "Wednesday", "Thursday", "Friday", or "Saturday" and confirm.
5. Press \leftarrow/\rightarrow (a) to set the start time for the alarm and press ENTER (b).

6. Press \leftarrow/\rightarrow (a) to set the end time for the alarm and press ENTER (b).
7. Press \leftarrow/\rightarrow (a) to set the volume (0 to 50) for the alarm and press ENTER (b).
8. The TIMER indicator lights when the settings are complete, and the content you set is displayed on the display.
9. Press \odot STANDBY/ON to switch the unit to standby.

Check whether the alarm setting is On or Off: When the TIMER indicator is on and red, the alarm is on. The alarm is off if the indicator is off.

Turning the alarm setting On or Off: If the alarm is already set, you can turn the function on or off.

1. Press and hold TIMER for 2 seconds.
2. "TIMER 1" is displayed. To modify "TIMER 1", proceed to step 3. To modify "TIMER 2", press TIMER once more.
3. To turn off, press ENTER (b) when "Timer Off" is displayed.
 - To turn on, press ENTER (b) when "Timer On" is displayed.
 - Press \leftarrow/\rightarrow (a) to select "Timer Call", then press ENTER (b) to check the content you set.
4. Press \odot STANDBY/ON to switch the unit to standby.

EN



Entering text, adjusting sound quality, etc.

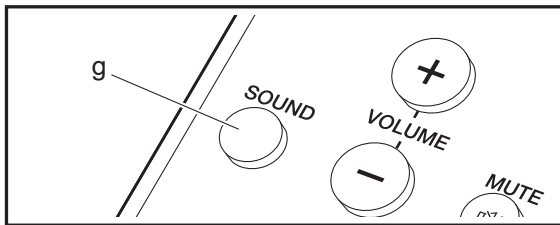
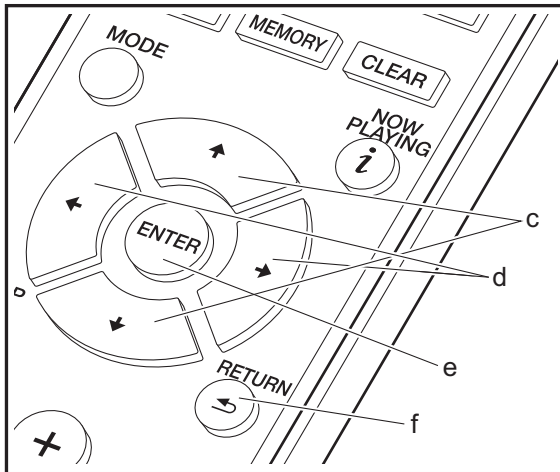
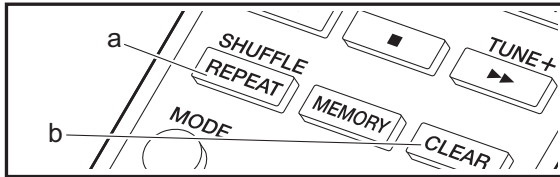

Entering text

Text entry, for passwords, etc., uses the following remote controller buttons.

SHUFFLE/REPEAT button (a): Each press changes text type in the order upper case → lower case → numbers → symbols.

↕/↔ buttons (c): Each press changes the character.

←/→ buttons (d): Move the position (cursor position) where the character is to be entered.

CLEAR button (b): Deletes the character in the cursor position.

ENTER button (e): Confirms the entered content.

RETURN button (f): Cancels input and returns you to the previous display.

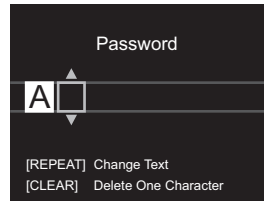

Emphasizing the low range (P.BASS)

1. Press SOUND button (g) three times.
2. Press ←/→ buttons (d) to select "On" and press ENTER (e).

Adjusting the sound quality

Adjusting the bass (BASS)

1. Press SOUND button (g).
2. Press ←/→ buttons (d) to adjust the bass. (-5 to +5)

Adjusting the treble (TREBLE)

1. Press SOUND button (g) twice.
2. Press ←/→ buttons (d) to adjust the treble. (-5 to +5)



Advanced Settings

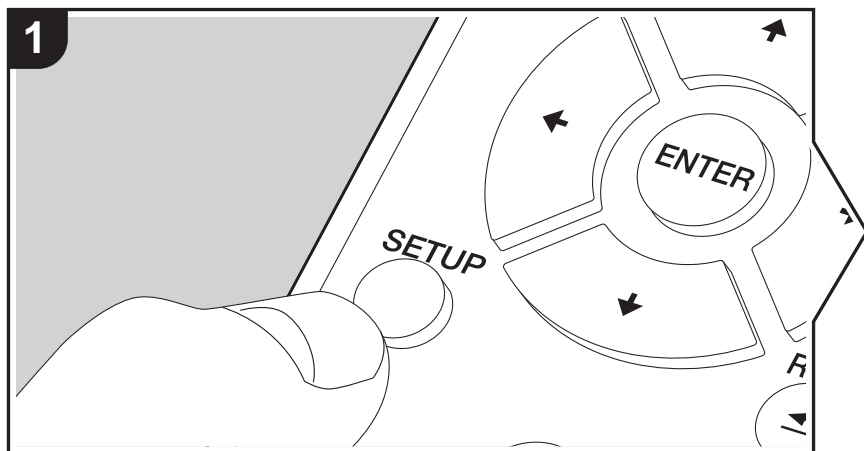

The unit allows you to configure advanced settings to provide you with an even better experience.

1. Press SETUP on the remote controller.

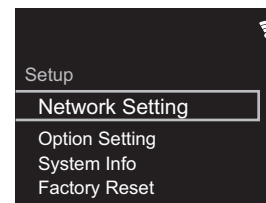

2. After the Setup screen is displayed, select the content or the setting with the cursors on the remote controller and press ENTER to confirm your selection. To return to the previous screen, press RETURN.
3. To exit the settings, press SETUP.

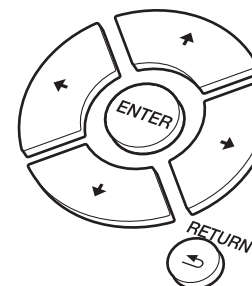

Network Setting

■ Connection

Select the type connection to the network.

"Wi-Fi": To connect via wireless LAN

"Wired" (Default Value): To connect via wired LAN

Perform "Wi-Fi Setup" if you select "Wi-Fi".

■ Wi-Fi Setup



Make Wi-Fi connection settings. (→P13)

This can be set only when "Wi-Fi" is selected in "Connection".

- You can make Wi-Fi connection settings using a web browser on a computer. For details, refer to "Web Setup" (→P38).

■ DHCP

"On" (Default Value): Auto configuration by DHCP

"Off": Manual configuration without DHCP

If selecting "Off", you must set "IP Address", "Subnet Mask", "Gateway", and "DNS Server" manually.

■ IP Address

Displays/Sets the IP address.

■ Subnet Mask

Displays/Sets the subnet mask.

■ Gateway

Displays/Sets the gateway.

■ DNS Server

Displays/Sets the primary DNS server.

■ Proxy URL

Displays/Sets the proxy server URL.

■ Proxy Port

Displays/Sets the proxy server port number when you enter "Proxy URL".

■ Friendly Name

Change the device name for this unit which is shown on other devices connected to the network to an easily recognized name. You can input up to 31 characters. For details on how to enter text, refer to "Entering text" (→P34). After finishing input, press ENTER.

■ AirPlay Password

You can set a password of up to 31 characters so that only registered users can use AirPlay.

For details on how to enter text, refer to "Entering text" (→P34). After finishing input, press ENTER.

■ Network Check

You can check the network connection.

Option Setting

■ Power Off Setting

Auto Standby	This setting places the unit on standby automatically after 20 minutes of inactivity without any audio input. "On" (Default Value): The unit will automatically enter standby mode. "Off": The unit will not automatically enter standby mode.
Network Standby	When this feature is turned "On", you can turn on the power of the unit via the network using an application that can control this unit. <ul style="list-style-type: none"> • Setting to "On" (Default Value) increases the power consumption even when the unit is on standby. • "Network Standby", which suppresses power consumption, may be disabled when the network connection is lost.
Bluetooth Wakeup	This function wakes up the unit on standby by connecting a BLUETOOTH enabled device. "On": Use this function "Off" (Default Value): Do not use this function <ul style="list-style-type: none"> • Setting to "On" increases the power consumption even when the unit is on standby. • This setting is fixed to "Off" if "Bluetooth Setting" - "Auto Input Change" is set to "Off".

■ Digital Filter

"Slow": Soft and fluid sound

"Sharp" (Default Value): Sound with more structure and firmness

"Short": Sound that starts quick and seems to move forward

■ Language

E
N



Select the language displayed on the display.
English (Default Value), German, French, Spanish, Italian, Dutch, Swedish, Russian, Chinese

■ Tuner Setting

Tuning Mode	Set the tuning method for the radio. "Auto" (Default Value): Radio stations that can be received are tuned automatically. "Manual": Tune to stations manually. If the "Tuning Mode" is set to "Manual", the reception for FM broadcasts will be monaural rather than stereo, irrespective of the sensitivity of the reception.
FM Search Level*	You can choose to have only those FM stations with strong reception selected when tuning into stations automatically if tuning regularly stops on FM stations with weak reception. "Normal" (Default Value) "Strong": Select only stations with strong reception.
DAB Scan*	You can run the auto scan when new DAB stations are added or when you move house.
DAB DRC*	With the DRC (Dynamic Range Control) setting, you can reduce the dynamic range of DAB digital radio so that you can still hear quiet parts even when listening at low volume levels - ideal for listening to the radio late at night when you don't want to disturb anyone. "0" (Default Value): DRC off "1": Large reduction in dynamic range "1/2": Small reduction in dynamic range
Preset Name	You can give names to the stations that you have registered. For details on how to enter text, refer to "Entering text" (→P34). After finishing input, press ENTER.

* X-HM76D, X-HM86D, XC-HM86D

■ Bluetooth Setting

Bluetooth	Select whether or not to use the BLUETOOTH function. "On" (Default Value): Enables connection with a BLUETOOTH enabled device by using the BLUETOOTH function. Select "On" also when making various BLUETOOTH settings. "Off": When not using the BLUETOOTH function
Auto Input Change	The input of the unit will automatically be switched to "BLUETOOTH" when connection is made from a BLUETOOTH enabled device to the unit. "On" (Default Value): The input will automatically become "BLUETOOTH" when a BLUETOOTH enabled device is connected. "Off": The function is disabled. • If the input is not switched automatically, set to "Off" and change the input manually.
Auto Reconnect	This function automatically reconnects to the BLUETOOTH enabled device connected last when you change the input to "BLUETOOTH". "On" (Default Value): Use this function "Off": Do not use this function • This may not work with some BLUETOOTH enabled devices.
Pairing Information	You can initialize the pairing information saved on this unit. Press \uparrow/\downarrow to select "Clear", then press ENTER to initialize the pairing information stored in this unit. • This function does not initialize the pairing information on the BLUETOOTH enabled device. When pairing the unit again with the device, be sure to clear the pairing information on the BLUETOOTH enabled device in advance. For information on how to clear the pairing information, refer to the BLUETOOTH enabled device's instruction manual.

EN

System Info

The MAC address of this unit and the current firmware version will be displayed.



Factory Reset

Reset the settings of this unit to the status at the time of shipment. We recommend that you take a note of the settings you have changed before going ahead with a factory reset. Select "Start" and confirm to go ahead. The unit will be placed on standby automatically when initializing is completed.

Update

"Update" is not displayed if there are no firmware updates.

■ via Network

Press ENTER to select when you want to update the firmware via network.

■ via USB

Press ENTER to select when you want to update the firmware via USB.

Web Setup

You can make Wi-Fi connection settings using a web browser on a computer. Be sure your computer is connected to the router wirelessly. If this unit is connected to the router using ethernet cable, you can not do this setting.

1. Turn the unit on.
2. Press SETUP on the remote controller, select "Wi-Fi" in "Network Setting" - "Connection", then select "Wi-Fi Setup".
3. Press ▲/▼ to select "Use iOS Device" and press ENTER.
4. In the list of wireless LAN connections on your computer, select SSID of this unit (softap_0009B0xxxxxx).
 - "xxxxxx" in SSID is the lower three bytes of the MAC address.
5. Open the web browser on your computer and access <http://192.168.200.1>.
6. The "Web Setup" menu is displayed. Make network settings for this unit.
 - Depending on the equipment being used or connection environment, this function may not work.
 - Consult the appropriate operating instructions for information regarding operation of the computer.
 - Since this kind of connection is not encoded, a minor security risk may be involved.



Firmware Update

The updating function on this unit

This unit has functionality to update the firmware (the system software) over a network or by the USB port. This enables us to make improvements to a variety of operations and to add features.

For details about the updated play features, see [here](#).

How to update

There are two methods for updating the firmware: via network and via USB. The update may take about 5 minutes to complete for either method: via network or via USB. Furthermore, existing settings are guaranteed regardless of the method used for update.

- For the latest information on updates, visit our company's website. There is no need to update the firmware on this unit if there is no update available.
- When performed over the network, it may take even more time depending on the connection status.
- During an update, do not
 - Disconnect and reconnect any cable or USB storage device, or perform any operation on the component such as turn off its power
 - Accessing this unit from a PC or smartphone using an application

Disclaimer: The program and accompanying online documentation are furnished to you for use at your own risk. We will not be liable and you will have no remedy for damages for any claim of any kind whatsoever concerning your use of the program or the accompanying online documentation, regardless of legal theory, and whether arising in tort or contract.

In no event will we be liable to you or any third party for any special, indirect, incidental, or consequential damages of any kind, including, but not limited to, compensation, reimbursement or damages on account of the loss of present or prospective profits, loss of data, or for any other reason whatsoever.

Updating the Firmware via Network

- Check that the unit is turned on, and the connection to the Internet is secured.
- Turn off the controller component (PC etc.) connected to the network.

- Stop any playing Internet radio, USB storage device, or server content.

1. The setup screen is displayed on the display when SETUP on the remote controller is pressed.

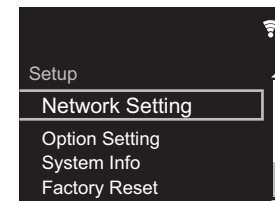

2. Press $\blacktriangle/\blacktriangledown$ and ENTER to select "Update" - "via Network" in order.

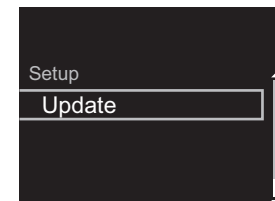

- "Update" is not displayed if there are no firmware updates.
3. Press ENTER to start the firmware update.
 - "COMPLETE" is displayed when the update is complete.
 4. Press STANDBY/ON on the main unit to switch the unit to standby. The process is completed and your firmware is updated to the latest version.

If an error message is displayed: When an error occurs, "*-* * Error!" is displayed on the display of this unit. ("*" represents an alphanumeric character.) Check the following:

E
N



- * -01, * -10: Ethernet cable not found. Connect the Ethernet cable properly.
- * -02, * -03, * -04, * -05, * -06, * -11, * -13, * -14, * -16, * -17, * -18, * -20, * -21: Internet connection error. Check the following:
 - The router is turned on
 - This unit and the router are connected via the network
 Try to disconnect and then connect again the power to the unit and router. This may solve the problem. If you are still unable to connect to the Internet, the DNS server or proxy server may be temporarily down. Check the service status with your ISP provider.
- Others: Disconnect then reconnect the AC power cord, then repeat from the beginning.

Updating via USB

- Prepare a 128 MB or larger USB storage device. FAT16 or FAT32 file system format.
- Delete any data stored on the USB storage device.
- Turn off the controller component (PC etc.) connected to the network.
- Stop any playing Internet radio, USB storage device, or server content.
- Some USB storage devices may take long to load, may not be loaded correctly, or may not be correctly fed depending on the device or their content.
- We will not be liable whatsoever for any loss or damage of data, or storage failure arising from the use of the USB storage device with this unit. Thank you for your understanding.

1. Connect the USB storage device to your PC.
2. Download the firmware file from our company's website to your PC and unzip.

Firmware files are named in the following way:

PIOHIM *****_****.zip
Unzip the file on your PC. The number of unzipped files and folders varies depending on the model.

3. Copy all unzipped files and folders to the root folder of

the USB storage device.

- Make sure to copy the unzipped files.
4. Connect the USB storage device to the USB port of this unit.
 - If you connect a USB hard disk drive to the USB port of the unit, we recommend that you use its AC adapter to power it.
 - If the USB storage device has been partitioned, each section will be treated as an independent device.
 5. The setup screen is displayed on the display when SETUP button on the remote controller is pressed.

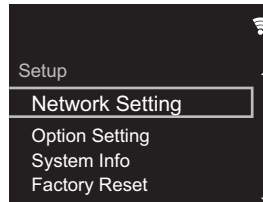

6. Press ▲/▼ and ENTER to select "Update" - "via USB" in order.

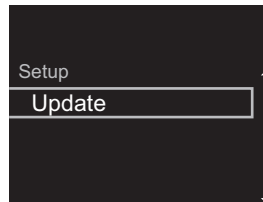

- "Update" is not displayed if there are no firmware updates.
7. Press ENTER to start the firmware update.
 - "COMPLETE" is displayed when the update is complete.
 8. Press ⏻ STANDBY/ON on the main unit to switch the unit to standby. The process is completed and your

firmware is updated to the latest version.

9. Remove the USB storage device from this unit.

If an error message is displayed: When an error occurs, " * - * * Error!" is displayed on the display of this unit. Check the following:

- * -01, * -10: USB storage device not found. Check whether the USB storage device or USB cable is correctly inserted to the USB port of this unit. Connect the USB storage device to an external power source if it has its own power supply.
- * -05, * -13, * -20, * -21: The firmware file is not present in the root folder of the USB storage device, or the firmware file is for another model. Retry from the download of the firmware file.
- Others: Disconnect then reconnect the AC power cord, then repeat from the beginning.



Troubleshooting

Before starting the procedure

When operation is unstable, problems may be solved by simply turning the power on or to standby or disconnecting/connecting the power cord, rather than reviewing settings and operations. Try the simple measures on both the unit and the connected device. If the problem isn't fixed after referring to "Troubleshooting", resetting the unit to the status at the time of shipment may solve the problem. Note that your settings will also be initialized when you reset, so we recommend that you note down your settings before doing the following.

Resetting the unit (this resets the unit settings to the default)

1. Press SETUP on the remote controller, select "Factory Reset" - "Start" in the Setup screen and press ENTER.
2. Press ENTER.
3. The unit switches to standby and the settings are reset.

■Power

Cannot turn on the unit

- Unplug the power cord from the wall outlet, wait 5 seconds or more, then plug it in again.

The unit turns off unexpectedly

- The unit automatically switches to standby when the "Option Setting" - "Power Off Setting" - "Auto Standby" setting in the Setup menu functions.
- Check if the speaker cable wires are touching the rear panel or if the + side and - side have shorted. If there is contact or shorting, the unit will switch to standby automatically.
- If the power turns off and indicators on the front panel continually blink, there may have been a malfunction with the amplifier or the protection circuit may have tripped.
 - If the power indicator blinks at approximately 1 second intervals: There may have been a malfunction in the

amplifier section. Unplug the power cord from the wall outlet immediately and contact the dealer or our company's support.

- If the power indicator blinks at approximately 0.3 second intervals: The protection circuit may have tripped due to playback at high volume. Reduce the volume for playback. Alternatively, the wires in the speaker cables may have touched the rear panel or other wires. Connect the wires so they do not protrude from the speaker jacks.

If the same symptoms such as being unable to turn the unit on happen repeatedly, unplug the power cord from the wall outlet immediately and contact the dealer or our company's support.

■There is no audio from external devices

- There is no sound if this unit is muted. Press MUTE on the remote controller to cancel muting.
- Confirm that the connection between the output jack on the external device and the input jack on this unit is correct.
- Change the input selector on this unit to the position of the terminal to which the external device is connected.
- Check the digital audio output setting on the connected component. On some game consoles, such as those that support DVD, the default setting is off.

■The display doesn't light

- The display may go dim while the DIMMER is working, and may also turn off. Press DIMMER button and change the brightness level of the display.

■Wi-Fi Connection

- Try plugging/unplugging the power supply of wireless LAN router and the unit, check the wireless LAN router

power-on status, and try reboot of the wireless LAN router.

Cannot connect to the access point

- Check that the setting of SSID and encryption (WEP, etc.) is correct. Make sure the network settings of the unit is properly set.
- Connection to an SSID that includes multi-byte characters is not supported. Name the SSID of the wireless LAN router using single-byte alphanumeric characters only and try again.
- When the wireless LAN router setting is at stealth mode (mode to hide the SSID key) or when ANY connection is off, the SSID is not displayed. Change the setting and try again.

Connected to an SSID different to the SSID selected

- Some access points allow you to set multiple SSIDs for one unit. If you use the automatic setting button on such a router, you may end up connecting with a different SSID from the SSID you wanted to connect to. Use the connection method requiring you to enter a password if this happens.

Playback is interrupted and communication does not work

- Shorten the distance from the access point or remove obstacles to improve visibility, and try again. Place the unit away from microwave ovens or other access points. It is recommended to place the access point and the unit in the same room.
- If there is a metallic object near the unit, wireless LAN connection may not be possible as the metal can effect on the radio wave.
- When other access point are used near the unit, several issues such as interrupted playback and communication may occur. You can avoid these issues by changing the channel of the access point. For instructions on changing channels, see the instruction manual provided with the access point.

EN



■Cannot play discs

- Place the disc in the disc tray so the label is facing up.
- Play may not be possible if the disc is scratched or dirty.

■Cannot Play USB storage device / HDD

- Check whether the USB storage device or USB cable is correctly inserted to the USB port of the unit.
- Disconnect the USB storage device from the unit, and then try reconnecting.
- This unit may not recognize USB storage devices and HDDs as proper devices sometimes. Try switching this unit to standby and then turning it on again.
- Depending on the type of format, the playback may not be performed normally. Check the type of the file formats that is supported. (➔P20)
- Cautions regarding USB and HDD devices (➔P20)

■FM reception is poor

- Re-check the antenna connection.
- Separate the antenna from speaker cables and the power cord.
- Move the unit away from your TV or PC.
- Passing cars and airplanes can cause interference.
- Concrete walls weaken radio signals.
- FM reception may become clearer if you use the antenna jack on the wall used for the TV.
- FM reception improves if the Tuning Mode (➔P37) is set to Manual. However, reception will be monaural rather than stereo.

■Network function

- If you cannot select a network service, it will become selectable when the network function is started.
- Try plugging/unplugging the power supply of this unit and

the router, and try rebooting the router.

Cannot access the Internet radio

- Certain network service or contents available through the unit may not be accessible in case the service provider terminates its service.
- Make sure that your modem and router are properly connected, and make sure they are both turned on.
- Depending on ISP, setting the proxy server is necessary.
- Make sure that the used router and/or modem is supported by your ISP.

Cannot access the network server

- This unit needs to be connected to the same router as the network server.
- This unit is compatible with Windows Media® Player 11 or 12 network servers or NAS that are compatible with home network functionality. Furthermore, when using a PC, only music files registered in the Windows Media® Player library can be played.

Playback stops while listening to music files on the network server

- When the PC is serving as the network server, try quitting any application software other than the server software (Windows Media® Player 12, etc.).
- If the PC is downloading or copying large files, the playback may be interrupted.

The album names and artist names for the Music Server are not displayed

- Meta data, such as album names and artist names, needs to be recognized on the server for distribution to this unit, so this depends on the specifications of the NAS or server you are using.
- The file formats supported depend on the NAS or server software. For details, contact the manufacturer of NAS or the server software.

Album art in Music Server is displayed sometimes but

not other times

- Music Server depends on the specifications of the server software.
- The formats supported depend on the server software.
- For details, contact the manufacturer of the server software.

■BLUETOOTH function

- Try plugging/unplugging the power of the unit and try turning on/off the BLUETOOTH enabled device. Restarting the BLUETOOTH enabled device may be effective.
- The BLUETOOTH enabled devices must support the A2DP profile.
- Near components such as microwave oven or cordless phone, which use the radio wave in the 2.4 GHz range, a radio wave interference may occur, which disables the use of this unit.
- If there is a metallic object near the unit, BLUETOOTH connection may not be possible as the metal can effect on the radio waves.
- In order to respond to operations on the remote controller of this unit, the BLUETOOTH enabled device must support the AVRCP profile.
- Note that operation with the remote controller is not always guaranteed with all BLUETOOTH enabled devices.

Cannot connect with this unit

- Check that the BLUETOOTH function of the BLUETOOTH enabled device is enabled.
- If an already paired unit cannot be connected, delete the pairing information on the BLUETOOTH enabled device, then pair again.

Music playback is unavailable on the unit even after successful BLUETOOTH connection

- When the audio volume of your BLUETOOTH enabled



device is set low, the playback of audio may be unavailable. Turn up the volume on the BLUETOOTH enabled device.

- Some BLUETOOTH enabled devices may be equipped with a Send/Receive selector switch. Select Send mode.

Sound is interrupted

- There may be a problem with the BLUETOOTH enabled device. Check the information on the internet.



General Specifications

■Analog Audio Output Section

RMS Output Power

- X-HM76D, X-HM76 : 50 W + 50 W
 - X-HM86D, XC-HM86D : 65 W + 65 W
- (4 ohms, 1 kHz THD 10%)

Tone Control Characteristics

- ±10 dB (100 Hz (BASS))
- ±10 dB (10 kHz (TREBLE))

Supported Speaker Impedance

- 4 ohms - 16 ohms

■Tuner Section

X-HM76

Tuning Frequency Range (FM)

- 87.5 MHz - 108.0 MHz, RDS

Antenna (FM)

- 75 Ω unbalanced

Preset Channel

- 40

X-HM76D, X-HM86D, XC-HM86D

Tuning Frequency Range (FM)

- 87.5 MHz - 108.0 MHz, RDS

Tuning Frequency Range (DAB)

- 174.928 MHz - 239.200 MHz

Antenna (FM/DAB)

- 75 Ω unbalanced

Preset Channel

- 40

■CD Section

Media/Format

- CD : Standard CD
- CD-R/RW : CD format/MP3, WMA File

■Digital Audio Input

Front/Rear USB

- Type A, USB2.0 High Speed

DC Output

- 5 V 1 A (Rear)/5 V 0.5 A (Front)

Optical Digital Input

- Optical Jack

■Network Section

Wired LAN

- Ethernet Jack
- 10BASE-T/100BASE-TX

Wireless LAN (Wi-Fi)

- IEEE 802.11 a/b/g/n standard
- 5 GHz/2.4 GHz band

■Bluetooth Section

Communication system

- BLUETOOTH Specification version 4.1

Frequency band

- 2.4 GHz (2.402 GHz - 2.480 GHz)

Modulation method

- FHSS (Freq Hopping Spread Spectrum)

Compatible Bluetooth profiles

- A2DP 1.2

- AVRCP 1.3
- HOGP-Host (Client)
- HOGP-HID Device (Server)
- HID Service (HIDS)

Supported Codecs

- SBC
- AAC

Transmission range (A2DP)

- 20 Hz - 20 kHz (Sampling frequency 44.1 kHz)

Maximum communication range *

- (Line of sight approx.) 10 m.

* The actual range will vary depending on factors such as obstacles between devices, magnetic fields around a microwave oven, static electricity, cordless phone, reception sensitivity, antenna's performance, operating system, software application, etc.

■General

Power Supply

- AC 220 - 230 V, 50/60 Hz

Power Consumption

- X-HM76D, X-HM76 : 40 W
- X-HM86D, XC-HM86D : 42 W
- 0.3 W (In Standby)
- 2.5 W (In Standby, Network Standby : On, Network Setting : Wired)
- 2.8 W (In Standby, Network Standby : On, Network Setting : Wi-Fi)
- 2.2 W (In Standby, Bluetooth Wakeup : On)
- 2.9 W (In Standby, Network Standby : On, Network Setting : Wi-Fi, Bluetooth Wakeup : On)

Auto Standby

- On (20 min)/Off



Dimensions (W × H × D)

- 290 mm × 98 mm × 333 mm

Weight

- 3.5 kg

■Speaker (X-HM76D, X-HM76, X-HM86D)

Type

- Bass-reflex bookshelf type

Configuration

- 2-way
- Woofer :
X-HM76D, X-HM76 : 12 cm Cone
X-HM86D : 13 cm Glass fiber cone
- Tweeter :
2.5 cm Soft Dome

Impedance

- 4 ohms

Maximum input power

- X-HM76D, X-HM76 : 50 W
- X-HM86D : 65 W

Effective Frequency Range

- X-HM76D, X-HM76 : 70 Hz - 40 kHz
- X-HM86D : 60 Hz - 40 kHz

Recommended Frequency Range

- X-HM76D, X-HM76 : 50 Hz - 40 kHz
- X-HM86D : 45 Hz - 40 kHz

Crossover Frequency

- 4 kHz

Output Sound Pressure Level

- X-HM76D, X-HM76 : 83 dB
- X-HM86D : 82 dB

Dimensions (W × H × D)

- X-HM76D : 148 mm × 263 mm × 217 mm
- X-HM76 : 148 mm × 263 mm × 213 mm
- X-HM86D : 165 mm × 280 mm × 259 mm

Weight

- X-HM76D : 3.4 kg/each
- X-HM76 : 3.3 kg/each
- X-HM86D : 4.4 kg/each



License and Trademark Information



The Wi-Fi CERTIFIED Logo is a certification mark of Wi-Fi Alliance®.



AirPlay, iPad, iPhone, and iPod touch are trademarks of Apple Inc., registered in the U.S. and other countries.

iPad Air and iPad mini are trademarks of Apple Inc.

"Made for iPod", "Made for iPhone" and "Made for iPad" mean that an electronic accessory has been designed to connect specifically to iPod, iPhone, or iPad, respectively, and has been certified by the developer to meet Apple performance standards. Apple is not responsible for the operation of this device or its compliance with safety and regulatory standards.

Please note that the use of this accessory with iPod, iPhone or iPad may affect wireless performance.

AirPlay works with iPhone, iPad, and iPod touch with iOS 4.3.3 or later, Mac with OS X Mountain Lion or later, and PC with iTunes 10.2.2 or later.



The Bluetooth® word mark and logos are registered trademarks owned by the Bluetooth SIG, Inc.



Google Cast and the Google Cast badge are trademarks of Google inc.



This Mark Certifies that this product is compliant with the BLACKFIRE ALLIANCE Standard. Please refer to WWW.BLACKFIREALLIANCE.COM for more information. BLACKFIRE™ is a Registered Trademark (No. 85,900,599) of BLACKFIRE RESEARCH CORP. All rights reserved.



FireConnect™ is technology powered by BlackFire Research.



The product with this logo is conformed to Hi-Res Audio standard defined by Japan Audio Society. This logo is used under license from Japan Audio Society.

This product is protected by certain intellectual property rights of Microsoft. Use or distribution of such technology outside of this product is prohibited without a license from Microsoft.

Windows and the Windows logo are trademarks of the Microsoft group of companies.

DSD and the Direct Stream Digital logo are trademarks of Sony Corporation.

MPEG Layer-3 audio coding technology licensed from Fraunhofer IIS and Thomson.

"All other trademarks are the property of their respective owners."

"Toutes les autres marques commerciales sont la propriété de leurs détenteurs respectifs."

"El resto de marcas comerciales son propiedad de sus respectivos propietarios."

"Tutti gli altri marchi di fabbrica sono di proprietà dei rispettivi proprietari."

"Alle anderen Warenzeichen sind das Eigentum ihrer jeweiligen Eigentümer."

"Alle andere handelsmerken zijn eigendom van de desbetreffende rechthebbenden."

"Все товарные знаки являются собственностью соответствующих владельцев."

EN

Pioneer

2-3-12 Yaesu, Chuo-ku, Tokyo 104-0028 JAPAN

<U.S.A.>

18 PARK WAY, UPPER SADDLE RIVER, NEW JERSEY 07458, U.S.A.

Tel: 1-201-785-2600 Tel: 1-844-679-5350

<Germany>

Hanns-Martin-Schleyer-Straße 35, 47877 Willich, Germany

Tel: +49(0)2154 913222

<UK>

Anteros Building, Odyssey Business Park, West End Road, South Ruislip,
Middlesex, HA4 6QQ United Kingdom

Tel: +44(0)208 836 3612

<France>

6, Avenue de Marais F - 95816 Argenteuil Cedex FRANCE

Tel: +33(0)969 368 050

Корпорация О энд Пи

2-3-12, Яэсу, Чуо-ку, г. Токио, 104-0028, ЯПОНИЯ

Register your product on

<http://www.pioneer.eu> (Europe)

© 2016 Onkyo & Pioneer Corporation. All rights reserved.

© 2016 Onkyo & Pioneer Corporation. Tous droits de reproduction et de traduction réservés.

Onkyo group has established its Privacy Policy, available at [<http://www.pioneer-audiovisual.com/privacy/>].

"Pioneer" and "PBASS" are trademarks of Pioneer Corporation, and is used under license.

SN 29402674

F1609-0



* 2 9 4 0 2 6 7 4 *



MICRO CHAÎNE CD ET RESEAU

X-HM76D

X-HM76

X-HM86D

MICRO CHAÎNE CD ET RESEAU

XC-HM86D

Mode d'emploi



Avant de Démarrer

Ce que contient la boîte 2

Nom des pièces

Panneau frontal 4

Panneau arrière (X-HM76D, X-HM86D, XC-HM86D) 5

Panneau arrière (X-HM76) 6

Télécommande 7

Afficheur 8

Système d'enceintes (X-HM76D, X-HM76) 9

Système d'enceintes (X-HM86D) 10

Installation

Raccordez les enceintes 11

Raccordement des câbles d'antenne et d'alimentation, etc. 12

Initial Setup

Mise sous tension & Configuration initiale 13

Réglages de l'heure 16

Lecture

Lecture de CD 17

Périphérique de stockage USB/DD 19

Radio Internet 21

Spotify 22

Écoute de la radio FM 23

Écoute de la radio numérique DAB (X-HM76D, X-HM86D, XC-HM86D) 26

BLUETOOTH® 27

AirPlay® 29

Lecture du son provenant d'un périphérique externe 30

Music Server 31

Utilisation de l'alarme pour démarrer la lecture 33

Saisie d'un texte, ajustement de la qualité du son, etc. 34

Configuration avancée

Configuration avancée 35

Mise à jour du micrologiciel

Mise à jour du micrologiciel 39

Autres

Dépannage 41

Caractéristiques générales 44

Licence et Marque commerciale 46



Ce que contient la boîte

X-HM76D : ❶❷❸❹❺❻
X-HM76 : ❶❷❹❺❻
X-HM86D : ❶❷❸❹❺❻❼
XC-HM86D : ❶❷❸

F
R

❶

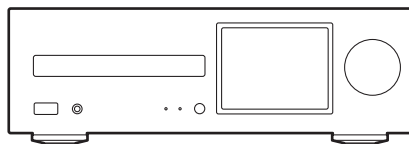

Appareil principal (1)

❷

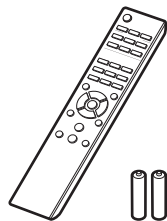

Télécommande (RC-945S) (1), Piles (AAA/R03) (2)

❸

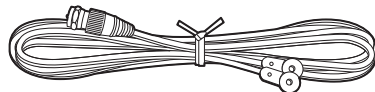

Fil d'antenne DAB/FM (1)

❹

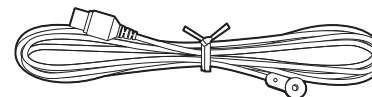

Antenne FM intérieure (1)

❺

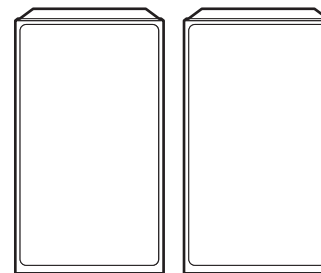

Système d'enceinte (2)

❻

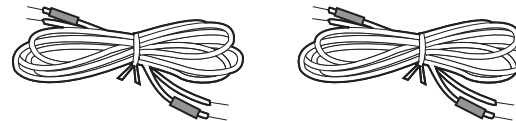

Câbles d'enceinte (1,5 m) (2)



7

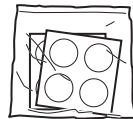

Coussinets antidérapants (8)



- Le cordon d'alimentation devra être branché uniquement lorsque tous les autres raccordements seront effectués.
- Raccordez des enceintes ayant une valeur d'impédance comprise entre 4 Ω et 16 Ω .
- Nous n'acceptons en aucun cas la responsabilité des dommages résultant d'une connexion à des équipements fabriqués par d'autres sociétés.
- Des fonctionnalités peuvent être mises en place par des mises à jour du micrologiciel et des services de fournisseurs pourraient cesser, ce qui signifie que certains services réseau ainsi que leurs contenus pourraient devenir inaccessibles dans le futur.
- Les spécifications et l'aspect peuvent changer sans préavis.



Panneau frontal

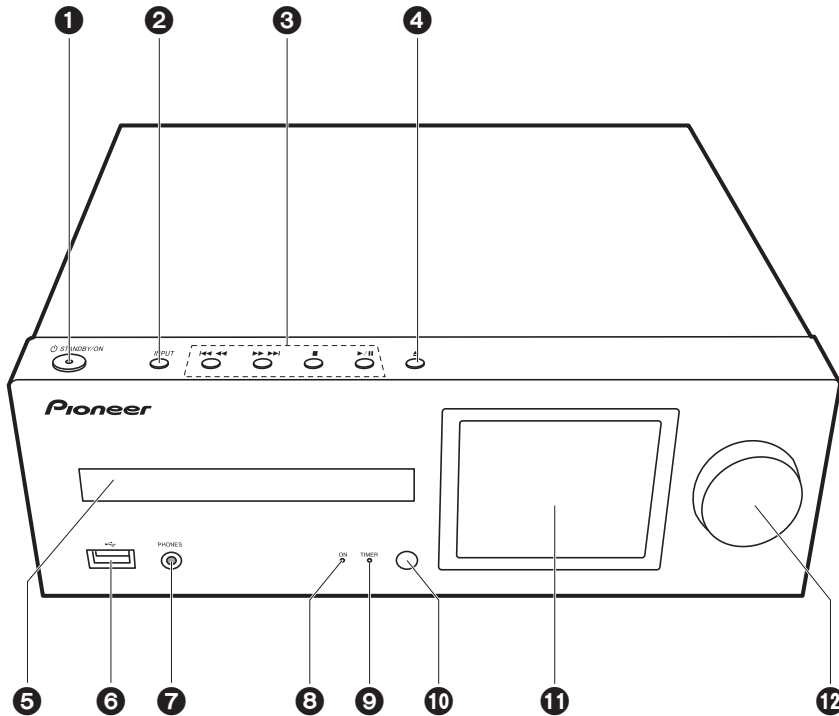

1. Touche STANDBY/ON : Permet la mise en marche ou en veille de l'appareil.
2. Touche INPUT : Change l'entrée à lire.
3. Touche Lecture :
 - ◀◀◀◀ : Retourner au début de la piste en cours de lecture. Appuyez longuement pour revenir rapidement en arrière. (CD)
 passe à la piste précédente. (USB, Music Server)
 - ▶▶▶▶ : Passer à la piste suivante. Appuyez longuement pour avancer rapidement dans la piste. (CD)
 Passer à la piste suivante. (USB, Music Server)
 - : Cette touche permet d'arrêter la lecture.
 - ▶||| : Cette touche permet de suspendre la lecture.
 - Selon l'entrée, il se peut que l'opération ne démarre pas.
4. Touche ▲ : Ouvrir ou fermer le plateau de disque.
5. Plateau du disque : Déposez les disques ici. Vous pouvez également utiliser des disques de 8 cm.
6. Port USB : Raccorder un périphérique de stockage USB ou un DD (disque dur) pour lire des fichiers de musique. Vous pouvez également fournir l'alimentation (maximum 5 V/ 0,5 A) aux périphériques USB avec un câble USB.
 - Lorsque vous raccordez un DD qui nécessite plus de 5 V/0,5 A, branchez-le sur le port USB (maximum 5 V/1 A) à l'arrière de l'appareil.
7. Prise PHONES : Raccorder des écouteurs stéréo avec une mini fiche.
8. Témoin d'alimentation : Il est bleu lorsque l'appareil est en marche.
9. Témoin TIMER : Il est allumé lorsque l'alarme est réglée.
10. Capteur de la télécommande
11. Afficheur (→P8)
12. Molette VOLUME : Régler le volume. Réglable entre 0 et 50.

F
R



Panneau arrière (X-HM76D, X-HM86D, XC-HM86D)

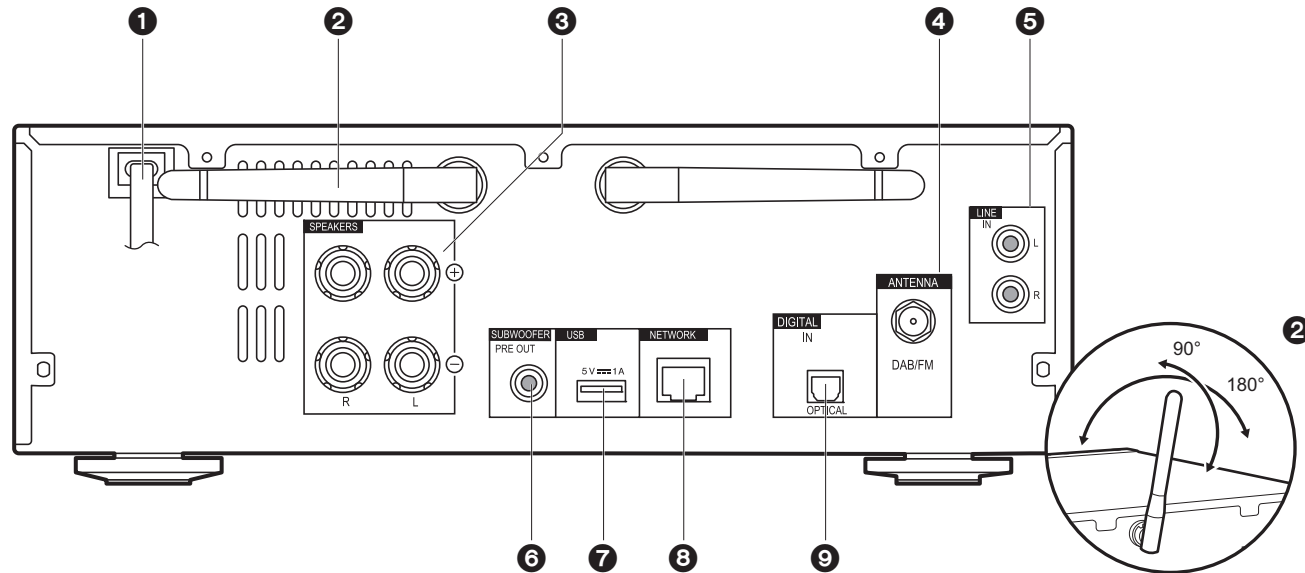

1. Cordon d'alimentation
2. Antenne sans fil : Utilisée pour la connexion Wi-Fi ou pour utiliser un périphérique compatible BLUETOOTH. Réglez leurs angles en fonction de l'état de la connexion.
3. Bornes d'enceinte : Raccordez les enceintes avec les câbles d'enceinte.
4. Prise DAB/FM ANTENNA : Connectez le fil d'antenne DAB/FM fourni.
5. Prise LINE IN : Vous pouvez écouter le son provenant d'un périphérique externe tel qu'un téléviseur connecté avec un câble audio analogique.
6. Prises SUBWOOFER PRE OUT : Connectez un caisson de basse avec amplificateur intégré.
7. Port USB : Raccorder un périphérique de stockage USB ou un DD (disque dur) pour lire des fichiers de musique. Vous pouvez également fournir l'alimentation (maximum 5 V/1 A) aux périphériques USB avec un câble USB.
8. Prise NETWORK : Sert à se connecter au réseau à l'aide d'un câble LAN.
9. Prise DIGITAL IN OPTICAL : Vous pouvez écouter le son numérique provenant d'un périphérique externe tel qu'un téléviseur connecté avec un câble optonumérique.

F
R



Panneau arrière (X-HM76)

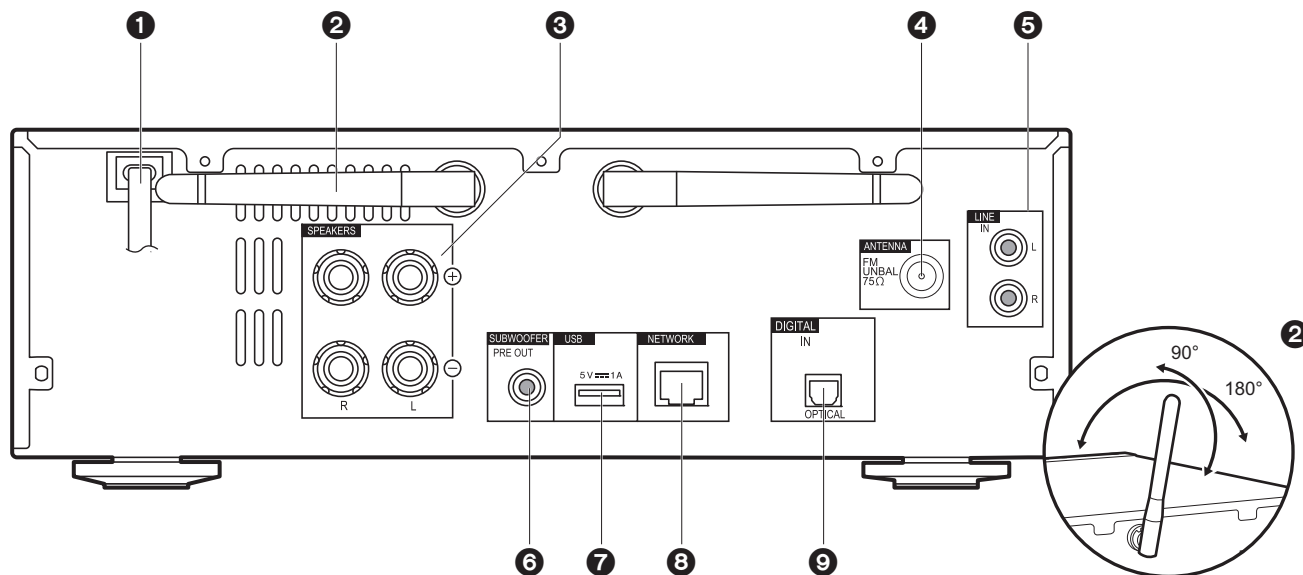

1. Cordon d'alimentation
2. Antenne sans fil : Utilisée pour la connexion Wi-Fi ou pour utiliser un périphérique compatible BLUETOOTH. Réglez leurs angles en fonction de l'état de la connexion.
3. Bornes d'enceinte : Raccordez les enceintes avec les câbles d'enceinte.
4. Prise FM ANTENNA : Sert à raccorder l'antenne FM intérieure fournie.
5. Prise LINE IN : Vous pouvez écouter le son provenant d'un périphérique externe tel qu'un téléviseur connecté avec un câble audio analogique.
6. Prises SUBWOOFER PRE OUT : Connectez un caisson de basse avec amplificateur intégré.
7. Port USB : Raccorder un périphérique de stockage USB ou un DD (disque dur) pour lire des fichiers de musique. Vous pouvez également fournir l'alimentation (maximum 5 V/1 A) aux périphériques USB avec un câble USB.
8. Prise NETWORK : Sert à se connecter au réseau à l'aide d'un câble LAN.
9. Prise DIGITAL IN OPTICAL : Vous pouvez écouter le son numérique provenant d'un périphérique externe tel qu'un téléviseur connecté avec un câble optonumérique.



Télécommande

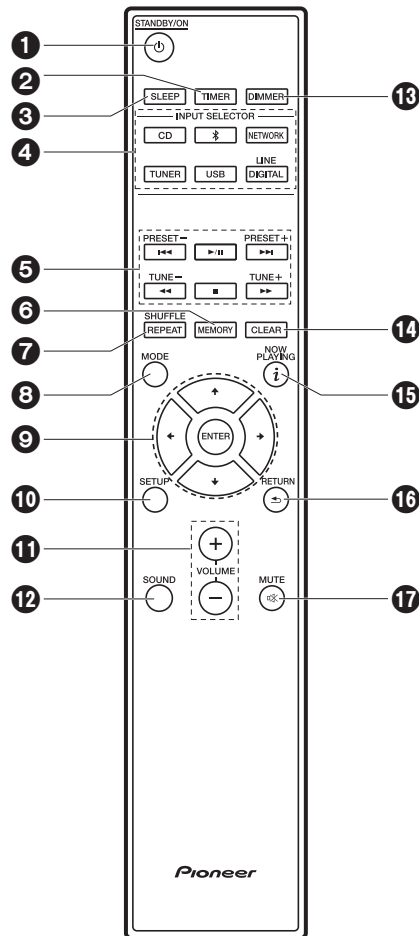

1. Touche STANDBY/ON : Permet la mise en marche ou en veille de l'appareil.
2. Touche TIMER : Utilisé pour régler l'heure et l'alarme.
3. Touche SLEEP : Réglez la minuterie de veille. Une fois la durée réglée écoulée (30, 60 ou 90 minutes), l'appareil se met en veille. Si vous appuyez sur SLEEP après le réglage, le temps restant jusqu'à la mise en veille s'affiche.
4. Touches INPUT SELECTOR : Change l'entrée à lire.
5. Touches Lecture :
 - ◀◀ : Retourner au début de la piste en cours de lecture. (CD)
Retourner à la piste précédant celle en cours de lecture. (USB, Music Server)
 - ▶▶/|| : Lecture ou pause.
 - ▶▶▶ : Passer à la piste suivante.
 - ◀◀◀ : Revenir rapidement en arrière. (CD uniquement)
 - : Arrêter la lecture.
 - ▶▶▶▶ : Avancer rapidement dans la piste. (CD uniquement)
 - Selon l'entrée, il se peut que l'opération ne démarre pas.
 - Touche PRESET +/- : Utilisé pour sélectionner les stations enregistrées ou leur donner un nom.
 - Touche TUNE +/- : Utilisé pour sélectionner les stations de radio.
6. Touche MEMORY : Utilisé pour mémoriser les stations de radio favorites.
7. Touche SHUFFLE/REPEAT : Activer la répétition et la lecture aléatoire.
8. Touche MODE : Utilisé pour la lecture programmée de CD.
9. Touches du curseur et ENTER: Sélectionner l'élément à l'aide des touches du curseur et appuyer sur ENTER pour confirmer.
10. Touche SETUP : Affiche le menu Setup.
11. Touches VOLUME +/- : Régler le volume. Réglable entre 0 et 50.
12. Touche SOUND : Réglez la qualité du son.
13. Touche DIMMER : Désactiver l'afficheur ou régler sa luminosité sur trois niveaux.
14. Touche CLEAR : Utilisé pour l'entrée de texte, etc.
15. Touche (NOW PLAYING) : Modifie l'information affichée.
16. Touche RETURN : Permet à l'affichage de retourner à son état précédent.
17. Touche MUTE : Mise temporaire de l'audio en sourdine.
Appuyer une nouvelle fois pour annuler la mise en sourdine.

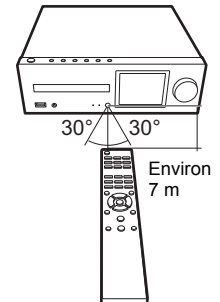

F R



Afficheur

FR

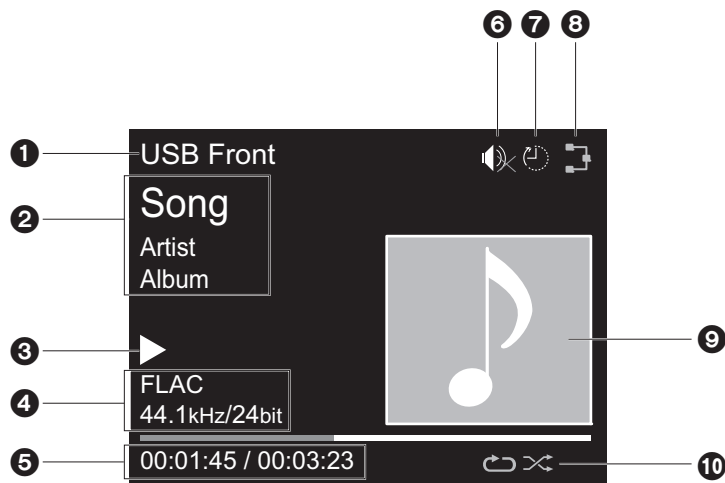

- Le mode d'entrée s'affiche.
(USB Front / USB Rear / CD / Bluetooth / Network / Digital In / Line / Tuner DAB * / Tuner FM)
* X-HM76D, X-HM86D, XC-HM86D
- Le nom du fichier, l'artiste, l'album, la station, etc. s'affiche.
- Affiche l'état de la lecture.
- Affiche le format de fichier, la fréquence d'échantillonnage, et les bits de quantification.
- L'état de lecture du fichier s'affiche. Cet élément peut ne pas être affiché en fonction de l'entrée ou du fichier.
- Ce symbole s'affiche lorsque le mode sourdine est activé.
- S'affiche lorsque la minuterie de veille est définie.
- S'allume sous les conditions suivantes.
 : Lorsque la configuration de connexion de l'appareil est "Wired" et que l'appareil est connecté au réseau.
 : Lorsque la configuration de connexion de l'appareil est "Wired" et que l'appareil n'est pas connecté au réseau.

- : Lorsque la configuration de connexion de l'appareil est "Wi-Fi" et que l'appareil est connecté au réseau.
- : Lorsque la configuration de connexion de l'appareil est "Wi-Fi" et que l'appareil n'est pas connecté au réseau.
- 9. Si une pochette d'album est enregistrée pour le fichier en lecture, elle s'affiche ici.
- 10. S'allume sous les conditions suivantes.
 : Lorsque la répétition de toutes les pistes est activée
 : Lorsque la répétition d'une piste est activée
 : Lorsque la lecture aléatoire est activée
- Lorsque vous appuyez sur DIMMER pour désactiver l'affichage, l'appareil a le même aspect que lorsque l'alimentation est débranchée, mais il est toujours alimenté en électricité. Pour couper totalement l'alimentation électrique, vous devez débrancher la fiche d'alimentation (dispositif d'arrêt) de la prise d'alimentation.



Systeme d'enceintes (X-HM76D, X-HM76)

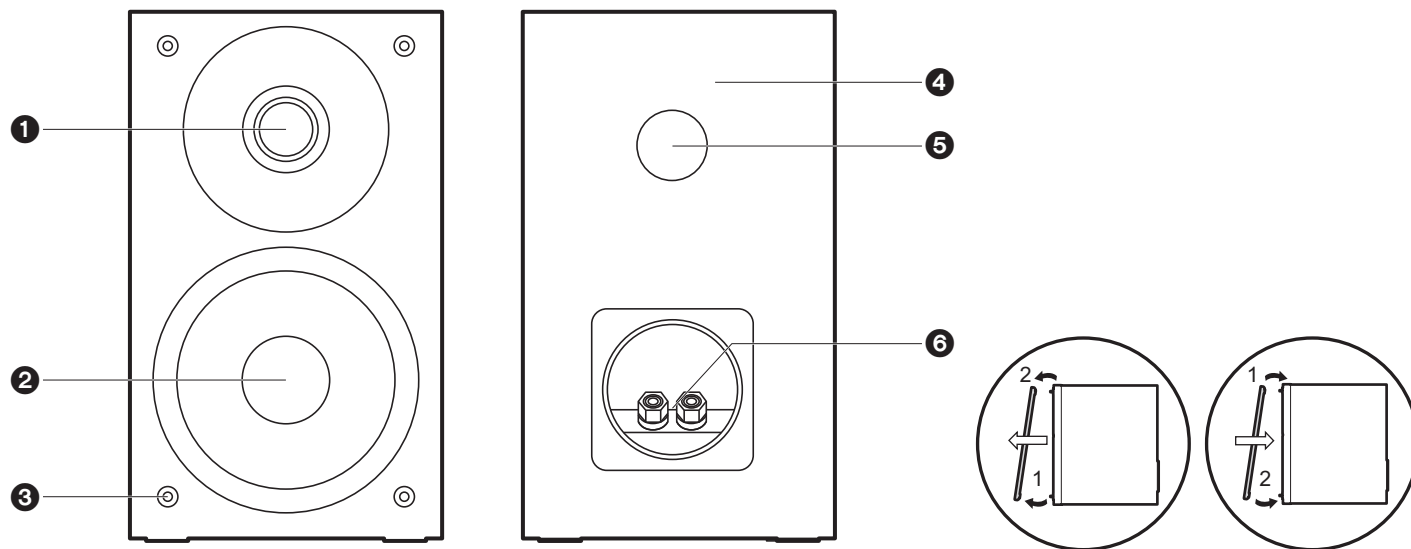

Il n'y a aucune différence entre la gauche et la droite avec les enceintes fournies. La qualité du son reste la même quel que soit le côté choisi pour chaque enceinte.

1. Haut-parleur des aigus : Diffuse les fréquences moyennes et les aigus.
2. Haut-parleur des graves : Diffuse les basses.
3. Fixations des grilles : Utilisées pour fixer les grilles. Pour retirer la grille, maintenez le bas de cette dernière des deux mains et tirez doucement, puis tirez doucement le haut de la grille vers l'extérieur. Pour la remettre en place, fixez d'abord le haut, puis le bas.
4. Caisson d'enceintes
5. Événement de réverbération des basses : Il permet d'évacuer les réverbérations produites à l'intérieur du caisson afin d'améliorer les capacités de reproduction de la gamme des basses. Ne bloquez pas les événements.

6. Bornes d'enceinte : Raccordez les enceintes à l'unité principale à l'aide des câbles d'enceinte.



Systeme d'enceintes (X-HM86D)

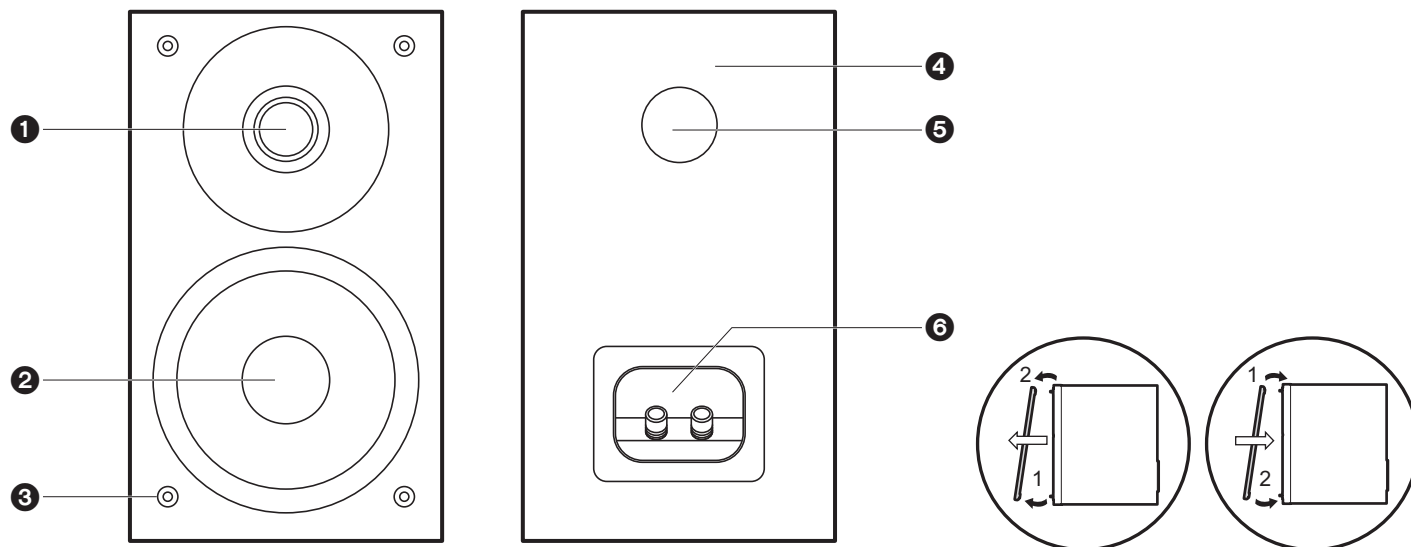

Il n'y a aucune différence entre la gauche et la droite avec les enceintes fournies. La qualité du son reste la même quel que soit le côté choisi pour chaque enceinte.

1. Haut-parleur des aigus : Diffuse les fréquences moyennes et les aigus.
2. Haut-parleur des graves : Diffuse les basses.
3. Fixations des grilles : Utilisées pour fixer les grilles. Pour retirer la grille, maintenez le bas de cette dernière des deux mains et tirez doucement, puis tirez doucement le haut de la grille vers l'extérieur. Pour la remettre en place, fixez d'abord le haut, puis le bas.
4. Caisson d'enceintes
5. Événement de réverbération des basses : Il permet d'évacuer les réverbérations produites à l'intérieur du caisson afin d'améliorer les capacités de reproduction de la gamme des basses. Ne bloquez pas les événements.

6. Bornes d'enceinte : Raccordez les enceintes à l'unité principale à l'aide des câbles d'enceinte.



Raccordez les enceintes

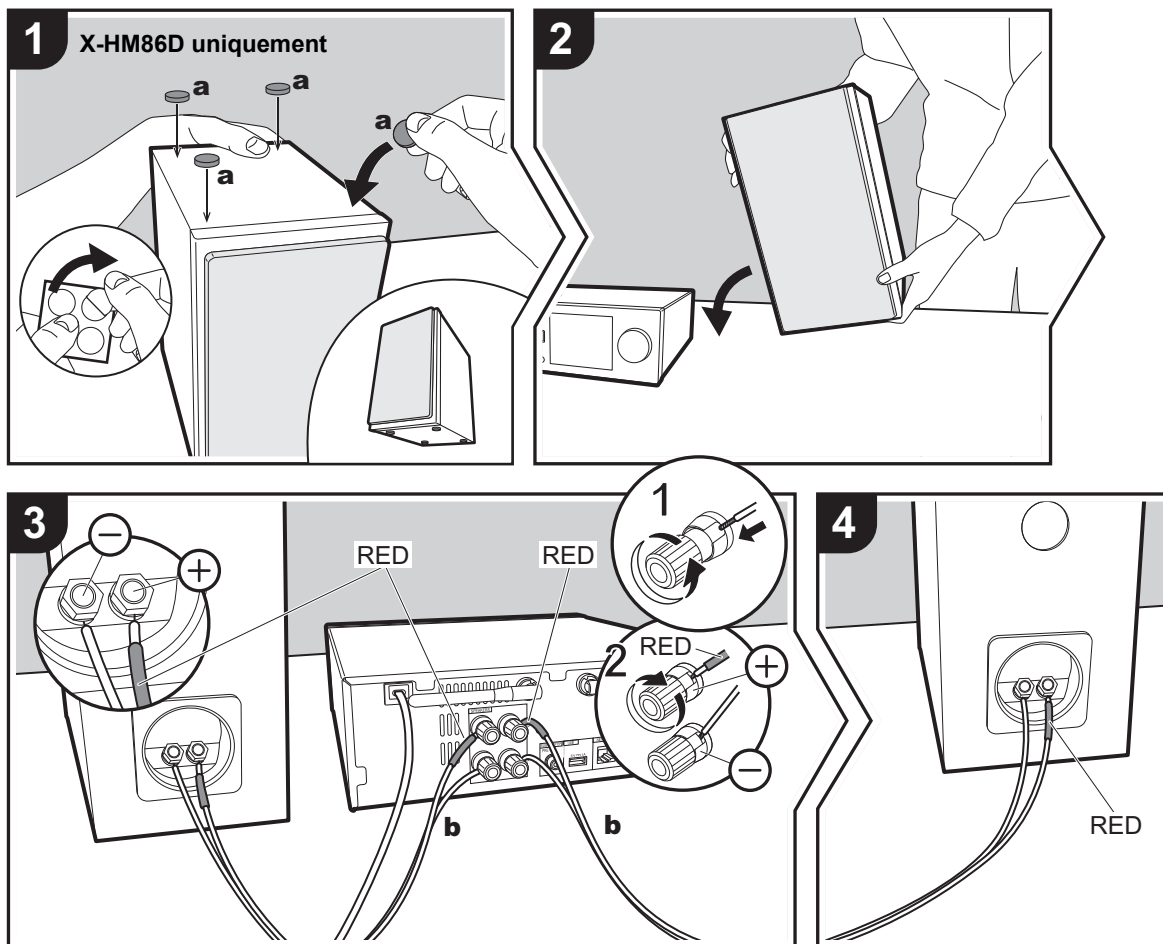

a Coussinets antidérapants, **b** Câbles d'enceinte

Pour le raccordement du système d'enceintes des appareils X-HM76D, X-HM76 ou X-HM86D, raccordez les câbles d'enceinte à embouts fournis aux tubes rouges fixés aux fiches + de l'unité principale et des enceintes. Si le raccordement est incorrect, la phase est inversée et la diffusion des graves est plus difficile. Raccordez les enceintes de la même façon que si vous aviez acheté le modèle X-HM86D.

Après avoir introduit les câbles d'enceinte, resserrez fermement les bornes en tournant vers la droite. Vérifiez également que les fils dénudés des enceintes ne dépassent pas des bornes d'enceinte lors du raccordement. Si les fils dénudés des enceintes entrent en contact avec le panneau arrière ou si les fils + et - se touchent, le circuit de protection sera activé et l'appareil pourrait s'éteindre.

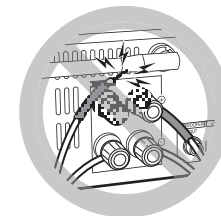

Vous pouvez également raccorder un caisson de basse avec amplificateur intégré pour amplifier la lecture des graves. Utilisez un câble de caisson de basse pour le raccordement.

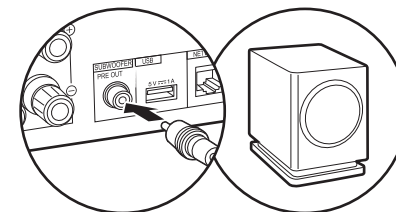

F
R



Raccordement des câbles d'antenne et d'alimentation, etc.

X-HM76D, X-HM86D, XC-HM86D

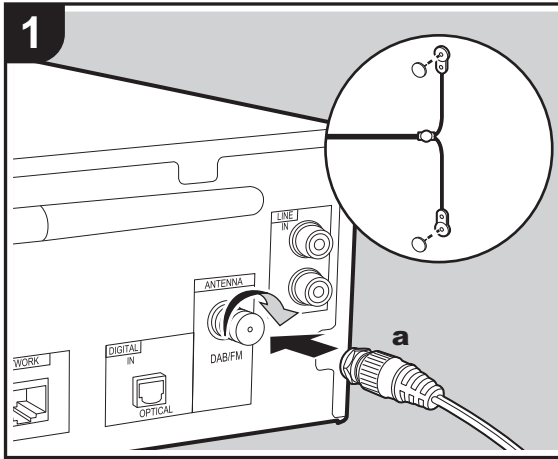

X-HM76

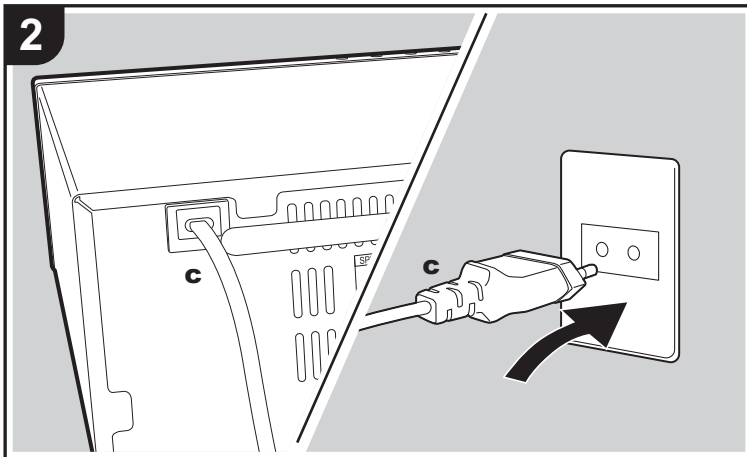
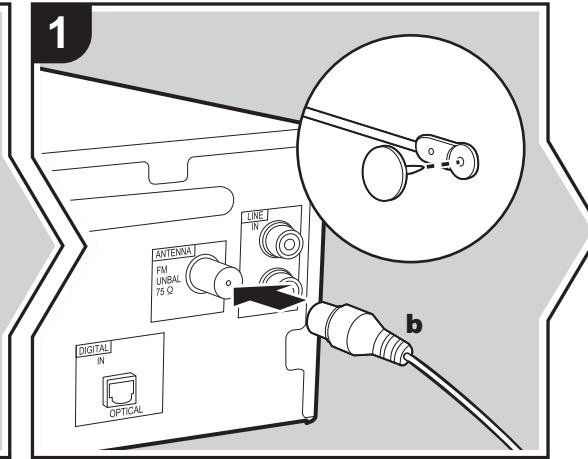

a Fil d'antenne DAB/FM, **b** Antenne FM intérieure, **c** Cordon d'alimentation

Raccordement de l'antenne

Déplacez l'antenne tout en écoutant la radio pour trouver la meilleure position de réception.

Branchement du cordon d'alimentation

Branchez le cordon d'alimentation à la prise électrique après avoir effectué tous les autres raccordements.

Pour vous connecter au réseau à l'aide d'un câble Ethernet, utilisez la fiche NETWORK. Si vous utilisez une connexion Wi-Fi, indiquez les paramètres lors de la configuration initiale (➔P13). Vous pouvez profiter des fonctionnalités comme la radio Internet et AirPlay en connectant au réseau.

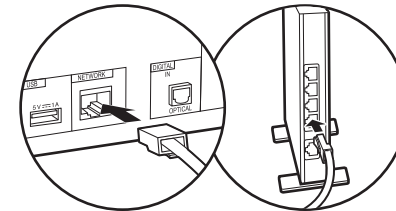

FR



Mise sous tension & Configuration initiale

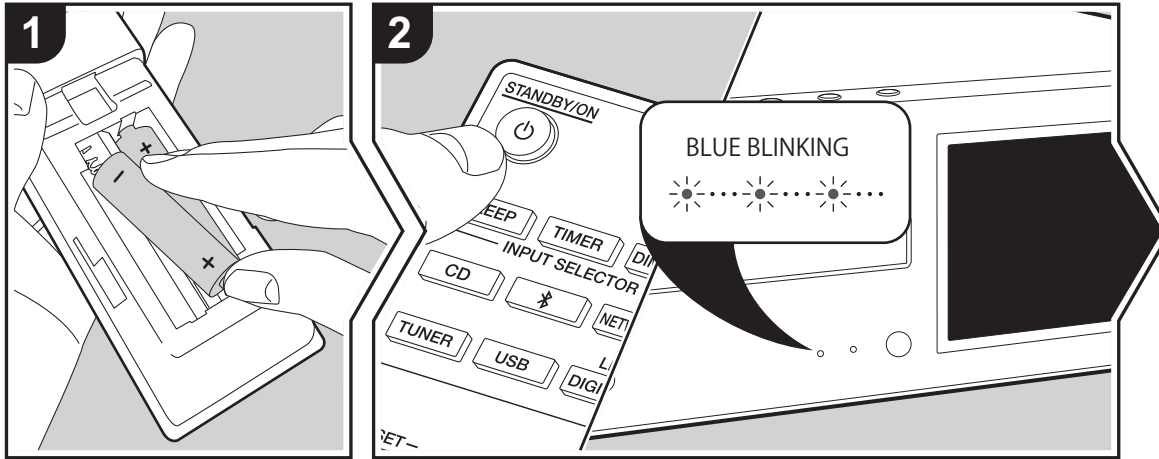

Démarrage : Lorsque vous appuyez sur STANDBY/ON, le témoin d'alimentation de l'unité principale clignote lentement en bleu, puis "Hello" s'affiche à l'écran une vingtaine de secondes plus tard. L'écran se vide ; une fois que le logo Pioneer s'est affiché, vous pouvez commencer à utiliser l'appareil.

F R

Paramètres de connexion Wi-Fi

Lors de la première mise sous tension, l'écran de configuration initiale s'affiche automatiquement, et vous permet de définir facilement les paramètres de connexion Wi-Fi.

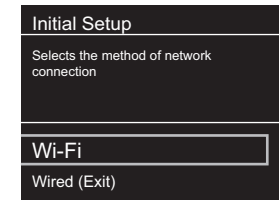

Pour les définir, sélectionnez l'élément grâce aux curseurs de la télécommande et appuyez sur ENTER pour valider. Pour revenir sur l'affichage précédent, appuyez sur RETURN.

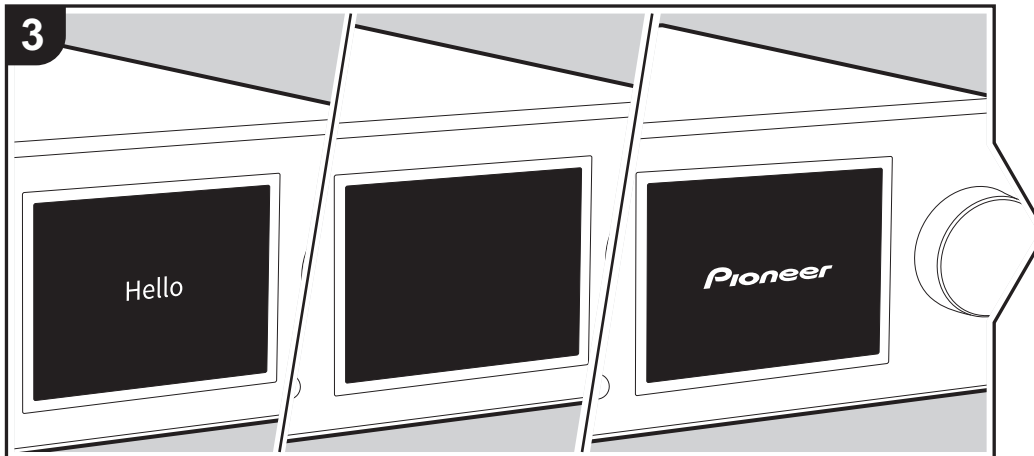
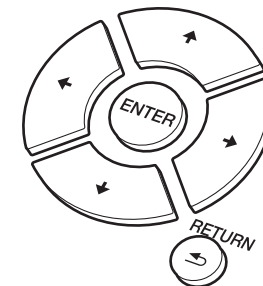



Pour définir les paramètres Wi-Fi, sélectionnez "Wi-Fi". Si vous avez raccordé l'appareil avec un câble LAN, sélectionnez "Wired(Exit)" et validez. Si vous sélectionnez "Wi-Fi", sélectionnez la méthode de configuration sur l'écran suivant (par exemple "Scan Networks").

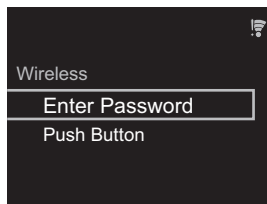
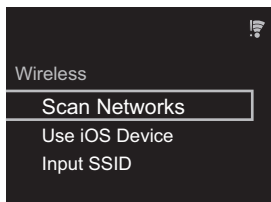

- Pour recommencer la configuration initiale, appuyez sur la touche SETUP de la télécommande, sélectionnez "Wi-Fi" dans "Network Setting" - "Connection" puis sélectionnez "Wi-Fi Setup".

■ Scan Networks

Dans la liste des SSID pour les points d'accès tels que les routeurs LAN sans fil, sélectionnez le SSID requis et effectuez les réglages.

1. Sélectionnez le SSID du point d'accès à connecter puis validez.

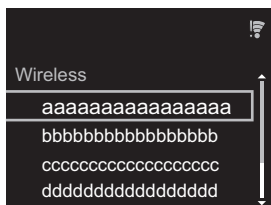

2. Sélectionnez "Enter Password" ou "Push Button" et validez. Si le point d'accès a une touche de configuration automatique, en sélectionnant "Push Button" vous pouvez vous connecter sans saisir de mot de passe.

3. Si vous sélectionnez "Enter Password", saisissez le mot de passe du point d'accès et appuyez sur ENTER. Pour plus de détails sur la saisie de texte, voir "Saisie d'un texte" (➔P34).

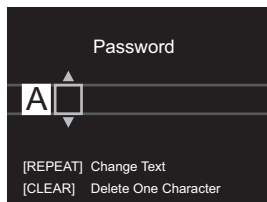

Si vous sélectionnez "Push Button", après avoir maintenu la touche de configuration automatique du point d'accès appuyée pendant la durée nécessaire, appuyez sur la touche ENTER de la télécommande.

4. s'affiche lorsque les réglages sont terminés.



■ Utilisez un périphérique iOS

Effectuez le réglage en partageant les paramètres Wi-Fi du périphérique iOS avec cet appareil.

1. Connectez le dispositif iOS par Wi-Fi.
2. Sélectionnez cet appareil dans l'élément "SET UP NEW AIRPLAY SPEAKER..." sur l'écran du périphérique iOS

et sélectionnez "Next".

- Cet appareil est affiché sous la forme "Pioneer HM76D (76 ou 86D) XXXXXX".
3. Une fois la connexion établie, sélectionnez "Done" sur l'écran du périphérique iOS.
 4. s'affiche sur l'écran de l'appareil lorsque le réglage est terminé.



■ Saisissez le SSID du point d'accès

Pour effectuer le réglage, saisissez le SSID du point d'accès à connecter.

1. Saisissez le SSID. Pour plus de détails sur la saisie de texte, voir "Saisie d'un texte" (➔P34).

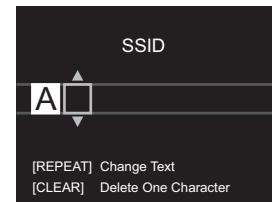

2. Sélectionnez et validez la méthode d'authentification.

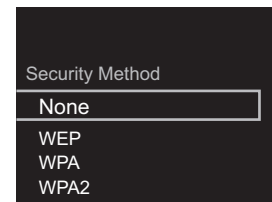

- Si vous sélectionnez "None", passez à l'étape 3. Si vous sélectionnez "WEP", "WPA" ou "WPA2", saisissez le mot de passe puis validez.



3.  s'affiche lorsque les réglages sont terminés.



F
R



Réglages de l'heure

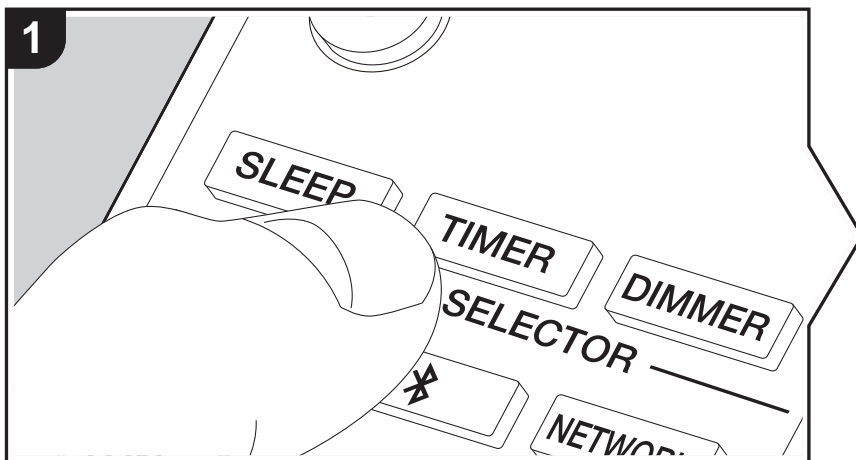

En réglant l'heure, vous pouvez utiliser l'alarme pour démarrer la lecture (→P33).

1. Appuyez sur TIMER.

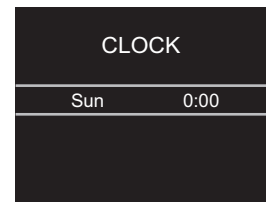

2. Appuyez sur ENTER.
3. Réglez le jour de la semaine avec \leftarrow/\rightarrow , puis appuyez sur ENTER.
4. Sur l'écran suivant, utilisez \leftarrow/\rightarrow pour sélectionner "24H" (affichage sur 24 heures) ou "12H" (affichage sur 12 heures) et appuyez sur ENTER.
5. Sur l'écran suivant, réglez l'heure avec \leftarrow/\rightarrow , puis appuyez sur ENTER.
6. Sur l'écran suivant, réglez les minutes avec \leftarrow/\rightarrow , puis appuyez sur ENTER. Le réglage prendra fin peu après.
 - Une fois le réglage terminé, l'heure réglée peut être affichée pendant une dizaine de secondes en appuyant sur TIMER.

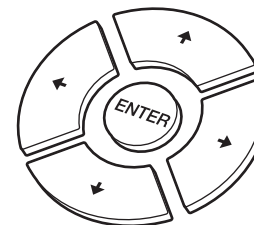



Lecture de CD

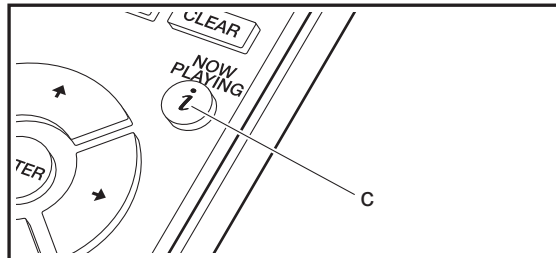
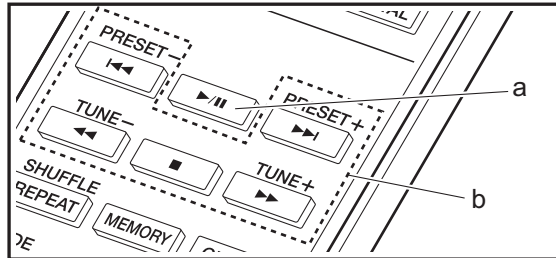
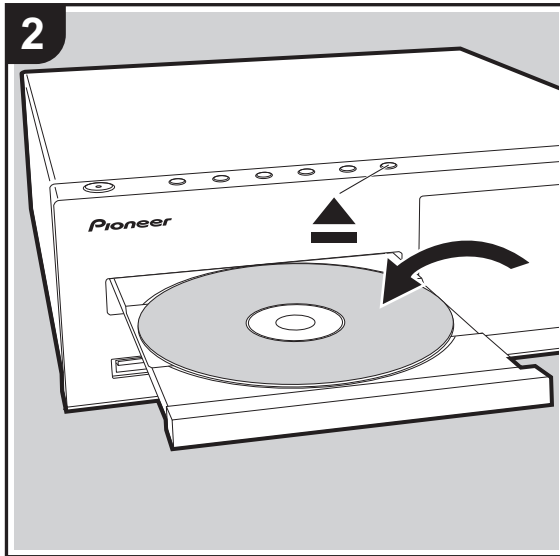
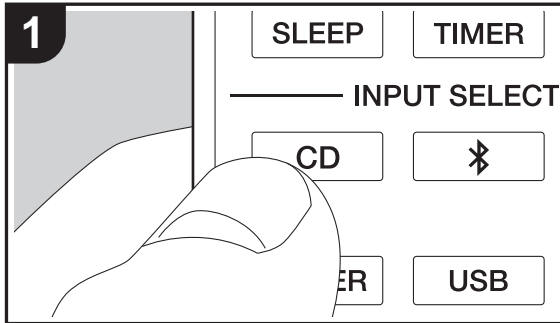

Cet appareil peut également lire les CD-R enregistrés contenant des fichiers au format MP3 ou WMA, outre les CD musicaux disponibles dans le commerce.

- Les taux d'échantillonnage pris en charge pour les fichiers MP3 sont situés entre 8 kHz et 48 kHz, et les débits binaires entre 64 kbps et 384 kbps.
- Les taux d'échantillonnage pris en charge pour les fichiers WMA sont 32 kHz, 44,1 kHz et 48 kHz, et les débits binaires sont situés entre 64 kbps et 320 kbps.
- La lecture de CD non conformes aux normes en la matière, tels que les CD "Copy Control", n'est pas garantie.

Lecture de CD musicaux

1. Mettez en marche l'appareil.
2. Appuyez sur CD pour modifier l'entrée sur CD.
3. Appuyez sur la touche ▲ de l'appareil principal pour ouvrir le plateau du disque.
4. Posez le disque sur le plateau, puis appuyez sur ▲ pour fermer le plateau.
5. Appuyez sur ▶/|| (a) pour démarrer la lecture. Utilisez les autres touches de lecture (b) pour arrêter la lecture ou choisir les pistes à lire. Si vous appuyez sur i (NOW PLAYING) (c), vous pouvez changer l'affichage pour visualiser le temps écoulé ou le temps restant de la piste.

F
R

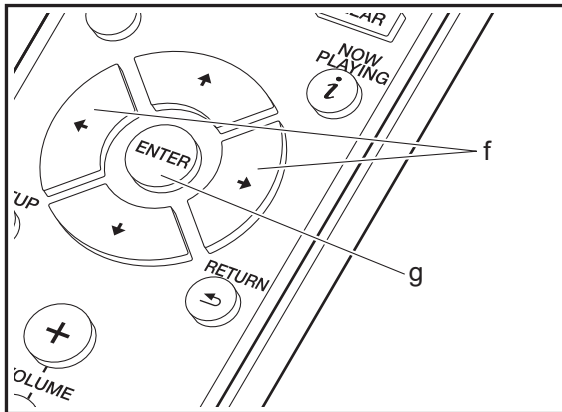
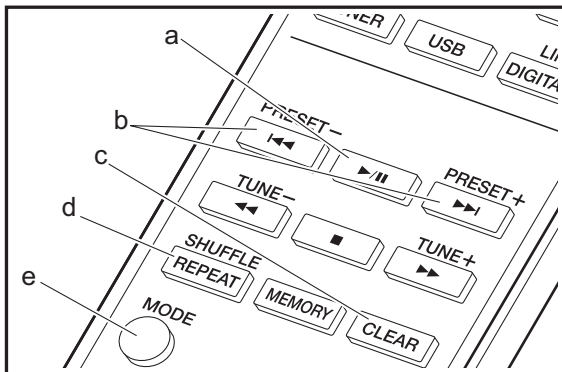

Lecture de disques MP3/WMA

1. Mettez en marche l'appareil.
2. Appuyez sur CD pour modifier l'entrée sur CD.
3. Appuyez sur la touche ▲ de l'appareil principal pour ouvrir le plateau du disque.
4. Posez le disque sur le plateau, puis appuyez sur ▲ pour fermer le plateau.
5. Lorsque la lecture du disque est terminée, les numéros des dossiers contenant des fichiers MP3/WMA et les numéros des pistes s'affichent.

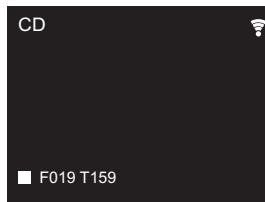

- Si les fichiers MP3/WMA sont enregistrés dans deux dossiers ou plus, un numéro est automatiquement attribué à chaque dossier.
6. Pour démarrer la lecture, appuyez sur la touche ►/|| (a) de la télécommande. Pour sélectionner un dossier à lire, appuyez sur ◀/▶ (f). La lecture démarre automatiquement lorsque vous sélectionnez un dossier.
 - Les dossiers qui ne contiennent pas de fichiers musicaux lisibles par cet appareil sont ignorés.
 - Il est possible de lire 255 dossiers au maximum. Ce nombre inclut les dossiers contenant des fichiers que cet appareil ne peut pas lire.

Répétition/Lecture aléatoire

1. Appuyez plusieurs fois sur la touche SHUFFLE/REPEAT (d) pour afficher ☺, ☹ ou ∞ sur l'écran.
 - ☺ : Répète la lecture de toutes les pistes.
 - ☹ : Répète la lecture de la piste sélectionnée.

∞ : Lit les pistes aléatoirement.

Pour annuler la répétition ou la lecture aléatoire, appuyez sur SHUFFLE/REPEAT (d) plusieurs fois jusqu'à ce que les icônes disparaissent.

Lecture programmée (CD musicaux)

Vous pouvez programmer jusqu'à 32 pistes à lire.

1. Appuyez sur MODE (e).
2. Le numéro de piste (T--) clignote sur l'écran.

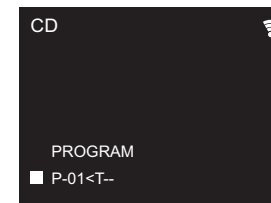

3. Appuyez sur ◀◀/▶▶ (b) pour sélectionner la piste à enregistrer, puis appuyez sur ENTER (g). Répétez cette étape pour enregistrer d'autres pistes. La dernière piste du programme est supprimée si vous appuyez sur CLEAR (c).
4. Appuyez sur ►/|| (a) pour démarrer la lecture.
 - Si vous appuyez une fois de plus sur MODE (e) alors que la lecture est arrêtée, tout le programme est supprimé.
 - La lecture aléatoire et la répétition d'une seule piste ne peuvent pas être utilisées pendant la lecture d'un programme.

F
R



Périphérique de stockage USB/DD

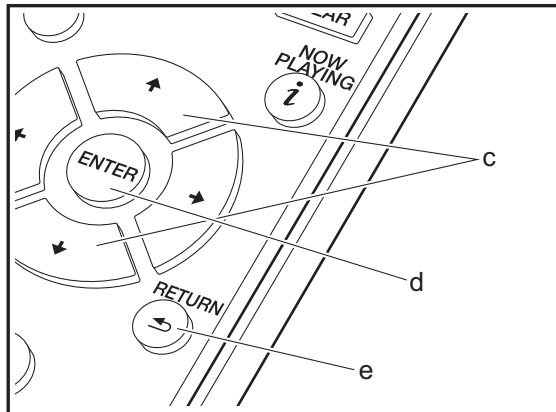
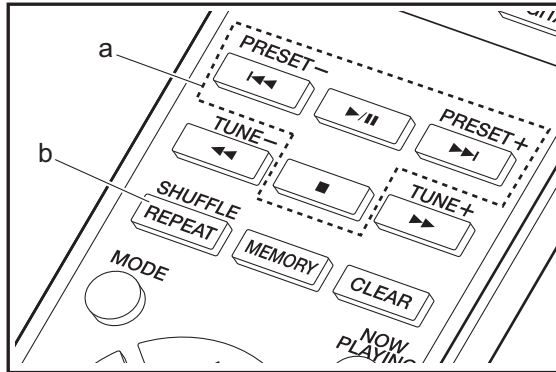
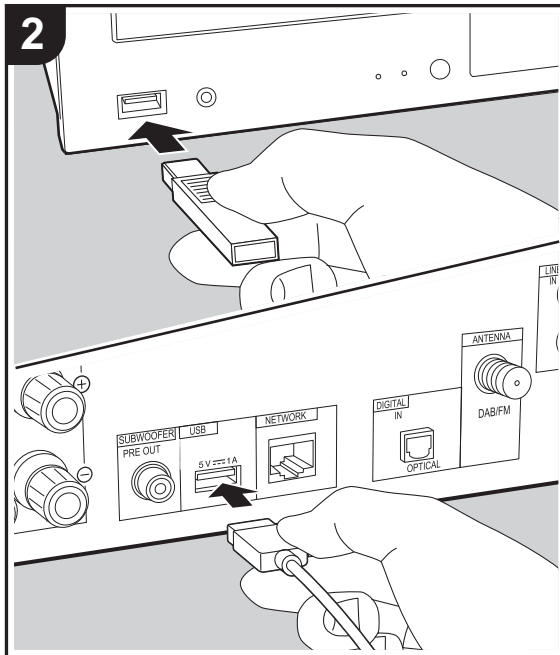
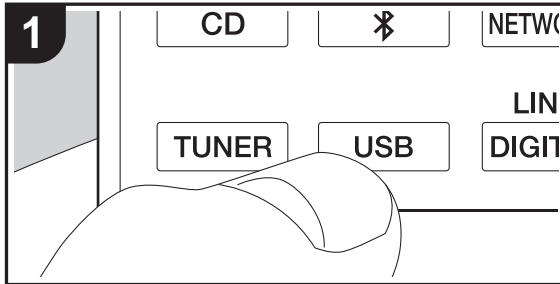

Commandes de base

Vous pouvez lire des fichiers musicaux en connectant un périphérique de stockage USB ou un DD (disque dur) au port USB situé à l'avant ou à l'arrière de l'appareil.

- Le port USB à l'avant peut supporter une charge maximale de 5 V/0,5 A. Si le DD nécessite une alimentation supérieure, branchez sur le port USB (maximum 5 V/1 A) situé à l'arrière de l'appareil.

- Mettez en marche l'appareil.
- Appuyez sur USB pour sélectionner "USB Front" ou "USB Rear".

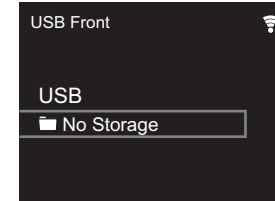

- Branchez votre périphérique de stockage USB ou votre DD au port USB situé à l'avant ou à l'arrière de l'appareil.
- Les dossiers et les fichiers musicaux s'affichent à l'écran lorsque le chargement est terminé.

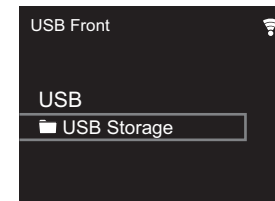

- Sélectionnez le dossier ou le fichier musical grâce aux curseurs (c) de la télécommande et appuyez sur ENTER (d) pour valider. Pour revenir sur l'affichage précédent, appuyez sur RETURN (e).

F R



- Utilisez les touches de lecture (a) pour arrêter la lecture ou choisir les pistes à lire.
- L'affichage du nom de l'album, du nom de l'artiste et de la pochette de l'album est pris en charge avec les fichiers musicaux aux formats MP3/WMA/Apple Lossless/FLAC/AAC/DSD (DSF uniquement). Les formats des images intégrées sont JPEG et PNG.
- Les caractères qui ne peuvent pas être affichés par cet appareil sont remplacés par "※".
- Le port USB de cet appareil est conforme à la norme USB 2.0. La vitesse de transfert peut être insuffisante pour certains des contenus que vous lisez, ce qui peut causer des coupures du son.

Répétition/Lecture aléatoire

- Appuyez plusieurs fois sur SHUFFLE/REPEAT (b) pendant la lecture pour afficher , ou sur l'écran.
 - : Répète la lecture de toutes les pistes.
 - : Répète la lecture de la piste sélectionnée.
 - : Lit aléatoirement les pistes présentes dans un dossier.
 Pour annuler la répétition ou la lecture aléatoire, appuyez sur SHUFFLE/REPEAT (b) plusieurs fois jusqu'à ce que les icônes disparaissent.

Configuration requise du périphérique de stockage USB/DD

- Notez que cette commande n'est pas garantie avec tous les périphériques de stockage USB ou DD.
- Cet appareil peut utiliser les périphériques de stockage USB conformes à la norme USB MSC. (Toutefois, certains périphériques ne peuvent pas être lus par cet appareil même s'ils sont conformes à la norme de stockage de masse USB.)
- L'appareil est également compatible avec les périphériques de stockage USB utilisant les formats de système de fichier FAT16

- ou FAT32. D'autres formats tels qu'exFAT, NTFS et HFS ne peuvent pas être lus par cet appareil.
- Si le périphérique de stockage USB a été partitionné, chaque section sera considérée comme étant un périphérique indépendant.
- Vous pouvez afficher jusqu'à 20.000 pistes par dossier, et les dossiers peuvent être imbriqués jusqu'à 16 niveaux de profondeur.
- Les concentrateurs USB et les périphériques de stockage USB avec des fonctions de concentrateur ne sont pas pris en charge. Ne branchez pas ces périphériques à l'appareil.
- Les périphériques de stockage USB avec des fonctions de sécurité ne sont pas pris en charge sur cet appareil.
- Si le périphérique de stockage USB ou le DD est fourni avec un adaptateur secteur, nous vous recommandons d'utiliser son adaptateur pour l'alimenter.
- Un média inséré dans le lecteur de carte USB peut ne pas être disponible dans cette fonction. De plus, en fonction du périphérique de stockage USB, une lecture correcte du contenu peut être impossible.
- Nous déclinons toute responsabilité pour la perte ou l'endommagement des données sauvegardées sur un périphérique de stockage USB lorsque ce périphérique est utilisé avec cet appareil. Nous vous recommandons de sauvegarder à l'avance les fichiers musicaux importants.

Formats audio pris en charge

Pour la lecture depuis un serveur et la lecture depuis un périphérique de stockage USB, l'appareil prend en charge les formats de fichiers musicaux suivants. Notez que les fichiers audio qui sont protégés par droits d'auteur ne peuvent pas être lus sur cet appareil.

MP3 (.mp3/.MP3):

- Formats pris en charge: MPEG-1/MPEG-2 Audio Layer 3
- Taux d'échantillonnage pris en charge: 44,1 kHz, 48 kHz
- Débits binaires pris en charge: Entre 8 kbps, 320 kbps et VBR.

WMA (.wma/.WMA):

- Taux d'échantillonnage pris en charge: 44,1 kHz, 48 kHz
- Débits binaires pris en charge: Entre 5 kbps, 320 kbps et VBR.
- Les formats WMA Pro/Voice/WMA Lossless ne sont pas pris en charge

WAV (.wav/.WAV):

Les fichiers WAV comprennent des données audio numériques PCM non compressées.

- Taux d'échantillonnage pris en charge : 44,1 kHz, 48 kHz, 88,2 kHz, 96 kHz, 176,4 kHz, 192 kHz
- Bits de quantification: 8 bits, 16 bits, 24 bits

AIFF (.aiff/.aif/.aifc/.afc/.AIFF/.AIF/.AIFC/.AFC):

Les fichiers AIFF comprennent des données audio numériques PCM non compressées.

- Taux d'échantillonnage pris en charge : 44,1 kHz, 48 kHz, 88,2 kHz, 96 kHz, 176,4 kHz, 192 kHz
- Bits de quantification: 8 bits, 16 bits, 24 bits

AAC (.aac/.m4a/.mp4/.3gp/.3g2/.AAC/.M4A/.MP4/.3GP/.3G2):

- Formats pris en charge: MPEG-2/MPEG-4 Audio
- Taux d'échantillonnage pris en charge : 44,1 kHz, 48 kHz, 88,2 kHz, 96 kHz
- Débits binaires pris en charge: Entre 8 kbps, 320 kbps et VBR.

FLAC (.flac/.FLAC):

- Taux d'échantillonnage pris en charge : 44,1 kHz, 48 kHz, 88,2 kHz, 96 kHz, 176,4 kHz, 192 kHz
- Bits de quantification: 8 bits, 16 bits, 24 bits

Apple Lossless (.m4a/.mp4/.M4A/.MP4):

- Taux d'échantillonnage pris en charge : 44,1 kHz, 48 kHz, 88,2 kHz, 96 kHz, 176,4 kHz, 192 kHz
- Bits de quantification: 16 bits, 24 bits

DSD (.dsf/.dff/.DSF/.DFF):

- Formats pris en charge: DSF/DSDIFF
- Taux d'échantillonnage pris en charge: 2,8 MHz, 5,6 MHz, 11,2 MHz



Radio Internet

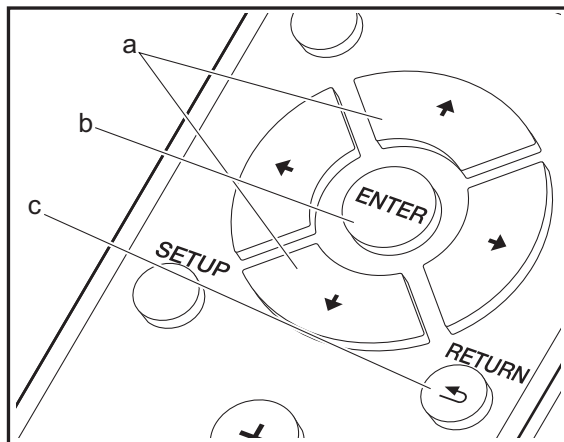
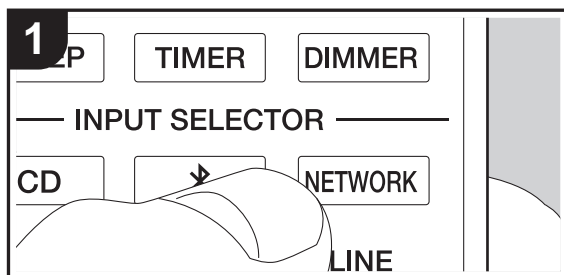

Commandes de base

Lorsque cet appareil est connecté au réseau, vous pouvez écouter TunelIn ou d'autres services de radio Internet préenregistrés.

Selon le service de radio Internet, il se peut que l'utilisateur doive s'inscrire d'abord sur l'ordinateur.

1. Mettez en marche l'appareil.
2. Appuyez sur NETWORK.

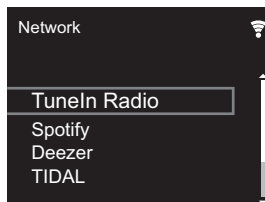

3. Sélectionnez "TunelIn Radio" à l'aide des touches du curseur (a) de la télécommande et appuyez sur ENTER (b) pour confirmer. Après avoir basculé l'affichage vers le service de radio Internet, vous pouvez sélectionner des stations avec les curseurs (a) de la télécommande et appuyer sur ENTER (b) pour confirmer. Pour revenir sur l'affichage précédent, appuyez sur RETURN (c).

TunelIn

Vous permet d'enregistrer une station déjà lue dans les favoris.

1. Appuyez sur ENTER (b) pendant la lecture TunelIn.
2. Sélectionnez "Add to My Presets" sur l'écran et validez.
3. Pour lire un favori, sur l'écran du haut de TunelIn, sélectionnez la station enregistrée dans "My Presets" et validez. Pour supprimer des favoris, appuyez sur ENTER (b) pendant la lecture, sélectionnez "Remove from My Presets" et confirmez.



Spotify

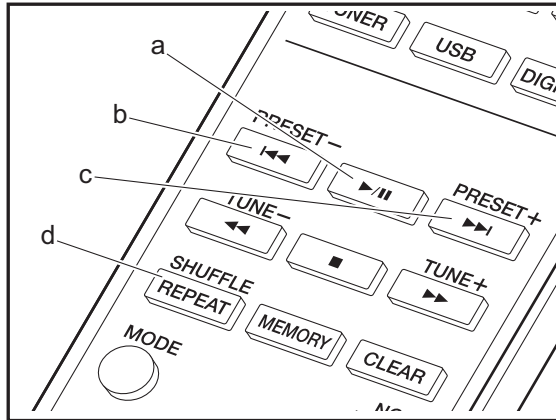
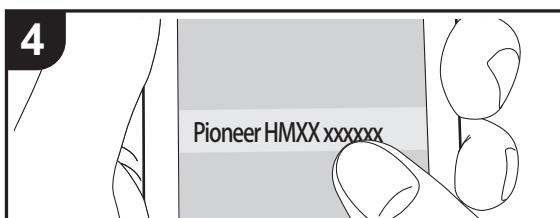
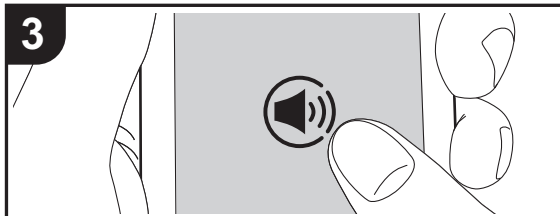
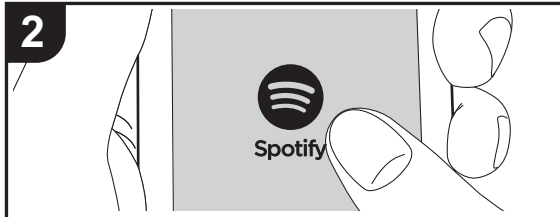
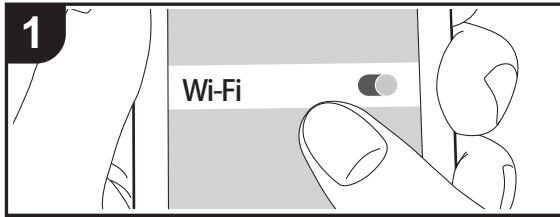

Commandes de base

La lecture Spotify Connect est possible en connectant cet appareil au même réseau qu'un smartphone ou une tablette. Pour utiliser Spotify Connect, vous devez installer l'appli Spotify sur votre smartphone ou votre tablette et créer un compte Spotify Premium.

1. Connectez le smartphone au réseau auquel cet appareil est connecté.
2. Cliquez sur l'icône Connect sur l'écran de lecture de la piste de l'appli Spotify.
3. Sélectionnez cet appareil.
 - Cet appareil est affiché sous la forme "Pioneer HM76D (76 ou 86D) XXXXXX".
4. Cet appareil s'allume automatiquement, le sélecteur d'entrée passe automatiquement sur NETWORK et la diffusion en flux de Spotify démarre.
 - Si "Option Setting" - "Power Off Setting" - "Network Standby" est réglé sur "Off" dans le menu Setup, mettez en marche l'appareil manuellement et appuyez sur la touche NETWORK de la télécommande.
 - Consultez ce qui suit pour configurer Spotify : www.spotify.com/connect/
 - Le logiciel Spotify est soumis à des licences de tiers que vous trouverez ici : www.spotify.com/connect/third-party-licenses

Les actions suivantes sur la télécommande sont également possibles.

- (a) Pressée durant la lecture, cette touche permet de mettre en pause la lecture. Pressée durant la pause, elle reprend la lecture.
- (b) Cette touche permet de lancer la lecture de la piste précédente.
- (c) Cette touche permet de lancer la lecture de la piste suivante.
- (d) Démarrez le mode de répétition ou aléatoire. Appuyer sur cette touche de manière répétée permet de faire défiler les modes de répétition / aléatoire.

F
R



Écoute de la radio FM

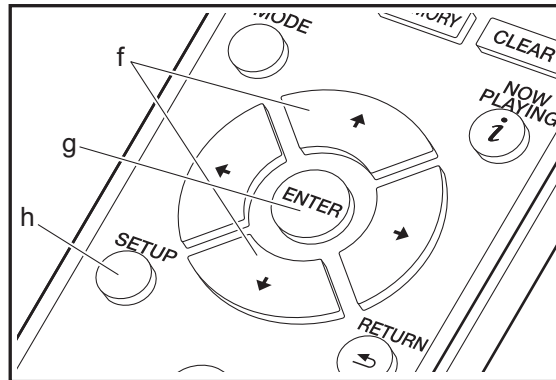
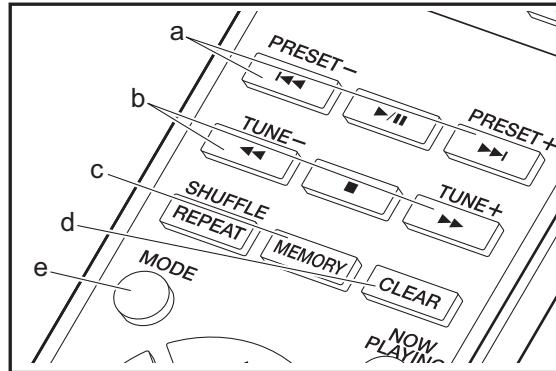
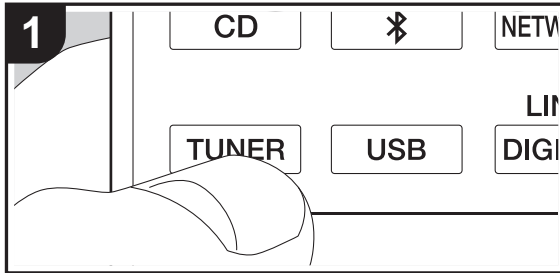

Syntonisation automatique

1. Mettez en marche l'appareil.
2. Appuyez plusieurs fois sur TUNER pour basculer l'entrée sur Tuner FM.

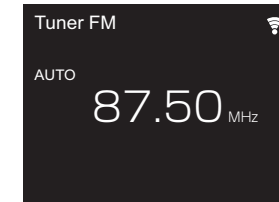

3. Lorsque vous appuyez sur TUNE +/- (b) de la télécommande, la syntonisation automatique démarre et la recherche s'arrête lorsqu'une station est trouvée. "Tuned Stereo" ou "Tuned Mono" est affiché lorsque des stations FM sont reçues.

Lorsque les émissions FM sont difficiles à recevoir : Effectuez la procédure de "Syntonisation manuelle". Si "Tuning Mode" est réglé sur "Manual", la réception des émissions FM sera monophonique plutôt que stéréo, quelle que soit la sensibilité de la réception.

Syntonisation manuelle

Vous devrez modifier la configuration initiale. Appuyez sur la touche SETUP (h) de la télécommande et sélectionnez "Option Setting" - "Tuner Setting" - "Tuning Mode" - "Manual" sur l'écran, puis validez. Appuyez sur SETUP (h) pour terminer la configuration.

1. Mettez en marche l'appareil.
2. Appuyez plusieurs fois sur TUNER pour basculer l'entrée sur Tuner FM.

F
R

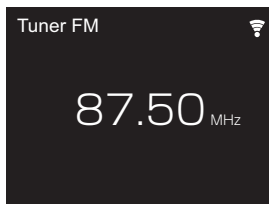

- Sélectionnez la station à écouter en appuyant sur la touche TUNE +/- (b) de la télécommande.
 - La fréquence change d'1 pas à chaque fois que vous appuyez sur la touche. La fréquence change en continu si le bouton est maintenu enfoncé, et s'arrête lorsque le bouton est relâché. Rechercher en regardant l'écran.

Mémorisation d'une station

Vous pouvez enregistrer jusqu'à 40 stations.

- Sintonisez-vous sur la station de radio que vous voulez mémoriser.
- Appuyez sur la touche MEMORY (c) de la télécommande pour que le numéro de présélection clignote sur l'afficheur.

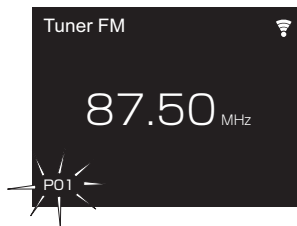

- Pendant que le numéro de présélection clignote (environ 8 secondes), appuyez plusieurs fois sur PRESET +/- (a) de la télécommande pour sélectionner un numéro entre 1 et 40.
- Appuyez de nouveau sur la touche MEMORY (c) de la

télécommande pour mémoriser la station. Lorsqu'il est enregistré, le numéro de présélection s'arrête de clignoter.

Sélection des stations mémorisées

- Appuyez plusieurs fois sur TUNER pour basculer l'entrée sur Tuner FM.
- Appuyez sur PRESET +/- (a) de la télécommande pour sélectionner un numéro prédéfini.

Pour supprimer une station mémorisée

- Appuyez plusieurs fois sur TUNER pour basculer l'entrée sur Tuner FM.
- Appuyez sur PRESET +/- (a) de la télécommande pour sélectionner un numéro prédéfini que vous désirez supprimer.
- Appuyez sur la touche CLEAR (d) de la télécommande pour supprimer le numéro prédéfini.

Pour donner un nom à une station enregistrée

- Appuyez plusieurs fois sur TUNER pour basculer l'entrée sur Tuner FM.
- Appuyez sur PRESET +/- (a) de la télécommande pour sélectionner un numéro prédéfini.
- Appuyez sur SETUP (h) de la télécommande.
- Appuyez sur \uparrow/\downarrow (f) de la télécommande pour sélectionner "Option Setting" - "Tuner Setting" - "Preset Name" et appuyez sur ENTER (g).
- Saisissez un nom pour la station. Pour plus de détails sur la saisie de texte, voir "Saisie d'un texte" (→P34).

Utilisation du RDS

RDS est l'acronyme de Radio Data System, un système de transmission de données par signaux radio FM. Dans les régions qui utilisent le RDS, le nom de la station radio s'affiche lorsque vous sintonisez les informations du programme de diffusion d'une station radio. Lorsque vous appuyez sur la touche MODE (e) de la télécommande dans cet état, vous pouvez utiliser les fonctions suivantes.

Affichage de texte d'information (Radio Text)

- Pendant que le nom de la station apparaît sur l'afficheur, appuyez une fois sur la touche MODE (e) de la télécommande.

Le texte radio (RT) diffusé par la station apparaît en défilant sur l'afficheur. "Not RDS" s'affiche lorsqu'aucune information de texte n'est disponible.

- Des caractères inhabituels peuvent s'afficher lorsque l'appareil reçoit des caractères non pris en charge. Cependant, cela ne constitue pas un dysfonctionnement. De plus, si le signal provenant d'une station est faible, les informations peuvent ne pas s'afficher.

Recherche des stations par type de programme

- Pendant que le nom de la station apparaît sur l'afficheur, appuyez deux fois sur la touche MODE (e) de la télécommande.
- Appuyez sur les touches PRESET +/- du curseur (a) de la télécommande pour sélectionner le type de programme que vous désirez trouver, puis appuyez sur ENTER (g) pour lancer la recherche.

Les types de programme affichés sont les suivants :

- None
- News (Reportages d'actualité)
- Current affair (Questions d'actualité)
- Information (Informations)
- Sport
- Education (Enseignement)
- Drama
- Cultures
- Science (Sciences et Technologie)
- Varied speech
- Pop music (musique Pop)
- Rock music (musique Rock)
- Easy listening (Station de musique grand public)
- Light classics (Classique pour amateur)
- Serious classi (Classique pour connaisseur)
- Other music (Autre musique)
- Weather & metr
- Finance
- Children's pro (Programmes pour enfants)
- Social affairs (Affaires sociales)



Religion
Phone in
Travel & touri
Leisure & hobb
Jazz music (Musique jazz)
Country music (Musique country)
Nation music (Variétés nationales)
Oldies music (Anciens tubes)
Folk music (Musique folk)
Documentary (Documentaire)

- Les informations affichées peuvent parfois ne pas correspondre au contenu diffusé par la station.
3. "FINISH" s'affiche lorsqu'une station est trouvée et la fréquence clignote sur l'afficheur. Appuyez sur ENTER (g) pendant le clignotement pour lancer la réception de la station. Si vous n'appuyez pas sur ENTER (g), l'appareil cherchera une autre station.
- Si aucune station n'est trouvée, le message "Not Found" s'affiche.
 - Des caractères inhabituels peuvent s'afficher lorsque l'appareil reçoit des caractères non pris en charge. Cependant, cela ne constitue pas un dysfonctionnement. De plus, si le signal provenant d'une station est faible, les informations peuvent ne pas s'afficher.



Écoute de la radio numérique DAB (X-HM76D, X-HM86D, XC-HM86D)

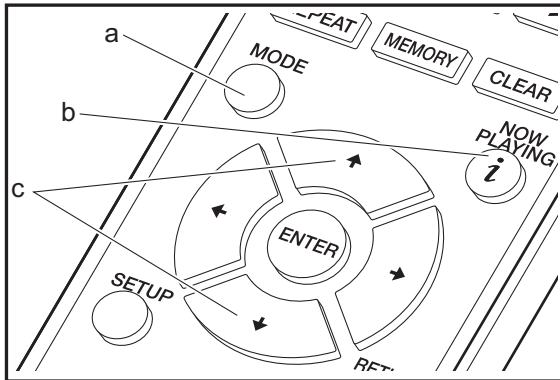
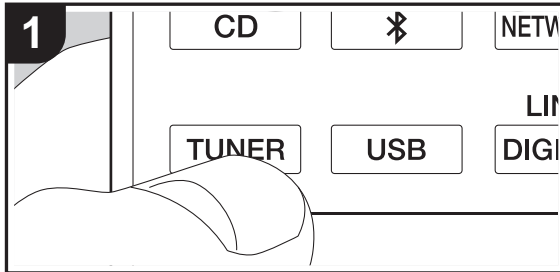

Tuner

1. Mettez en marche l'appareil.
2. Appuyez plusieurs fois sur TUNER pour basculer l'entrée sur Tuner DAB.
 - La toute première fois que vous sélectionnez Tuner DAB, la fonction Syntonisation Auto balaie automatiquement la bande 3 du DAB pour trouver les bouquets (c.à.d. stations) disponibles dans la zone où vous êtes.

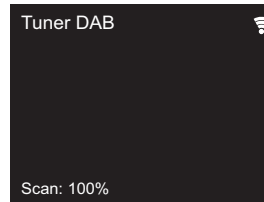

3. Sélectionnez la station de radio de votre choix à l'aide des touches du curseur (c) de la télécommande.
 - Une fois le balayage effectué, la première station trouvée est sélectionnée.
 - Si une nouvelle station DAB est trouvée ou que vous vous déplacez, appuyez sur SETUP sur la télécommande, puis utilisez "DAB Scan" dans "Option Setting" - "Tuner Setting".

Le changement d'ordre des stations s'affiche

Vous pouvez trier les stations disponibles par ordre alphabétique ou par bouquet.

1. Appuyez plusieurs fois sur la touche MODE (a) pour définir l'ordre de tri de l'affichage parmi les suivants.
 - Alphabet (réglage par défaut)** : Tri des stations par ordre alphabétique.
 - Multiplex** : Tri des stations par bouquet.

Affichage des informations de la radio DAB

1. Appuyez plusieurs fois sur la touche *i* (NOW PLAYING) (b) pour afficher plus d'informations sur la station DAB sélectionnée.

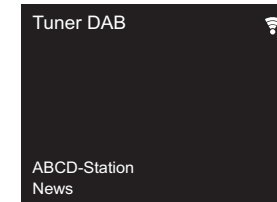

DLS (Dynamic Label Segment) : Lorsqu'il est syntonisé sur une station qui émet des données texte DLS, le texte défile à travers l'afficheur.

Program Type : Affiche le type de programme.

Bit Rate and Audio Mode : Affiche le débit de la radio et le mode audio (Stereo, Mono).

Quality : Affiche la qualité du signal.

- 0 - 59 : Faible réception
- 60 - 79 : Bonne réception
- 80 - 100 : Excellente réception

Multiplex Name : Affiche le nom du bouquet actuel.

Multiplex Number and Frequency : Affiche le numéro et la fréquence du bouquet actuel.

F R



BLUETOOTH®

Jumelage

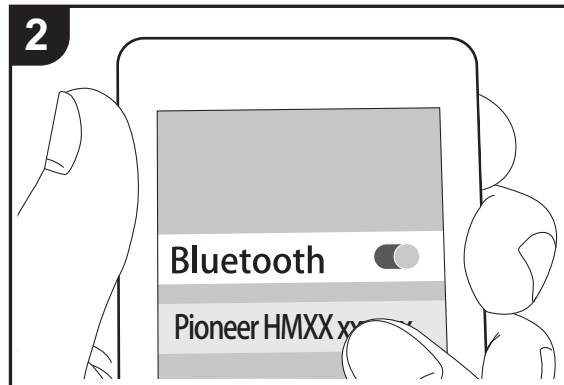
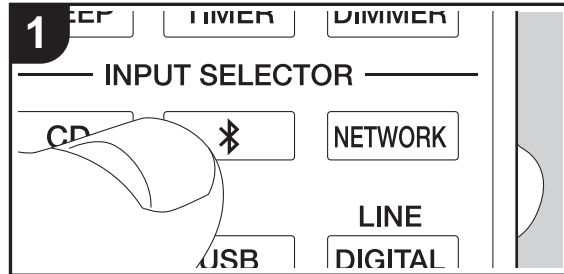

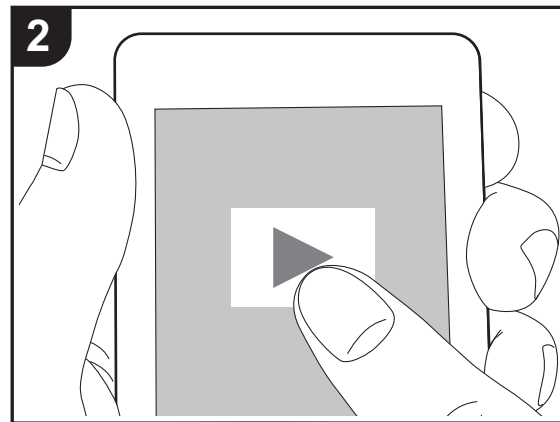
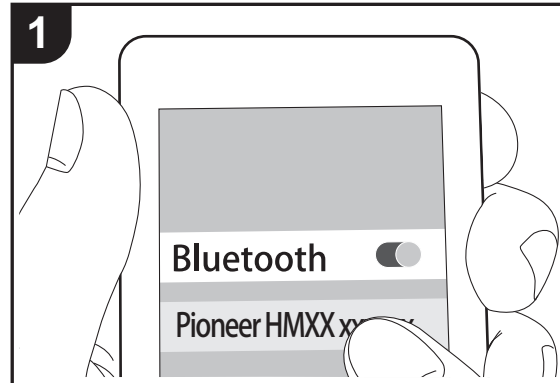

Ecouter

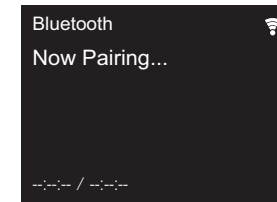

Jumelage

1. Mettez en marche l'appareil.
2. Lorsque vous appuyez sur la touche  de la télécommande, "Now Pairing..." apparaît sur l'afficheur et le mode appairage s'active.



3. Activez (mettez en marche) la fonction BLUETOOTH du dispositif compatible BLUETOOTH, puis sélectionnez cet appareil parmi les dispositifs affichés. Si un mot de passe est requis, saisissez "0000".
 - Cet appareil est affiché sous la forme "Pioneer HM76D (76 ou 86D) XXXXXX".
4. "Now Pairing..." sur l'écran change et affiche le nom du périphérique compatible BLUETOOTH.
 - Pour connecter un autre périphérique compatible BLUETOOTH, appuyez sur la touche  jusqu'à ce que "Now Pairing..." s'affiche, puis effectuez l'étape 3 ci-dessus. Cet appareil peut mémoriser les données de huit périphériques appairés.
 - La zone de couverture est d'environ 10 mètres. Notez que la connexion n'est pas toujours garantie avec tous les périphériques compatibles BLUETOOTH.

Écouter

1. Mettez en marche l'appareil.
2. Effectuez la procédure de connexion sur le périphérique compatible BLUETOOTH.
3. Le sélecteur d'entrée sur cet appareil passe automatiquement sur "Bluetooth".

F
R



4. Lisez les fichiers musicaux. Augmentez le volume du dispositif compatible BLUETOOTH jusqu'à un niveau correct.
 - À cause des caractéristiques de la technologie sans fil BLUETOOTH, le son produit par cet appareil peut être légèrement en retard par rapport au son lu par le périphérique compatible BLUETOOTH.



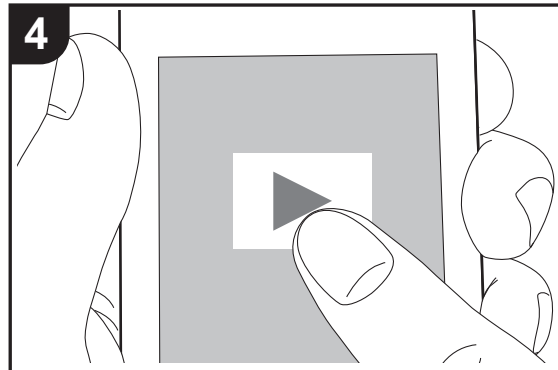
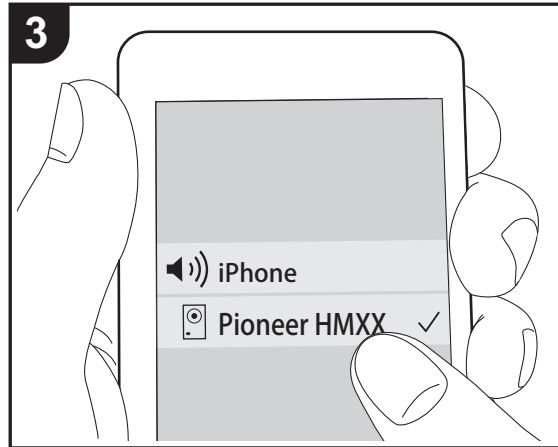
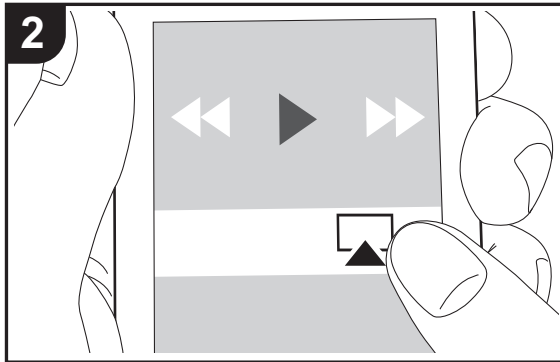
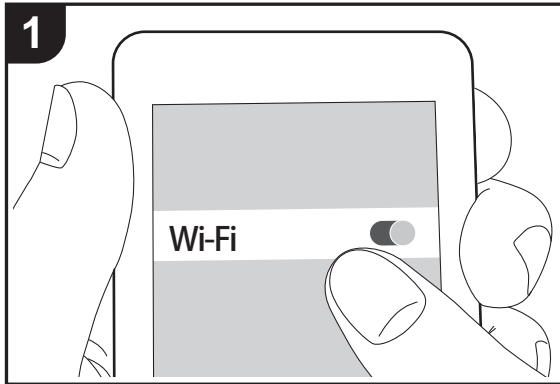

AirPlay®



Fonctionnement de base

Vous pouvez profiter à distance des fichiers musicaux présents sur un iPhone®, iPod touch®, ou un iPad® connecté au même point d'accès que cet appareil. Mettez à jour la version OS de votre périphérique iOS.

1. Mettez en marche l'appareil.
2. Connectez le périphérique iOS au même réseau que celui de cet appareil.
3. Touchez l'icône AirPlay  présente dans le centre de contrôle du dispositif iOS et sélectionnez cet appareil dans la liste des dispositifs affichée, puis touchez "Done".
 - Cet appareil est affiché sous la forme "Pioneer HM76D (76 ou 86D) XXXXXX".
 - Si un "AirPlay Password" a été défini sur cet appareil, saisissez le mot de passe défini.
4. Lisez les fichiers musicaux sur le dispositif iOS.
 - Dans le menu Configuration affiché en appuyant sur la touche SETUP de la télécommande, lorsque "Option Setting" - "Power Off Setting" - "Network Standby" est défini sur "On", lorsque la lecture d'AirPlay démarre, cet appareil se met automatiquement sous tension et la lecture démarre.
 - À cause des caractéristiques de la technologie sans fil AirPlay, le son produit par cet appareil peut être légèrement en retard par rapport au son lu par le périphérique compatible AirPlay.
 - La touche SHUFFLE/REPEAT de la télécommande ne fonctionne pas. Utilisez le périphérique iOS.

Vous pouvez également lire les fichiers musicaux sur l'ordinateur avec iTunes. (Ver. 10.2.2 ou ultérieure). Vérifiez que cet appareil et l'ordinateur sont connectés au même réseau, cliquez sur l'icône AirPlay  dans iTunes, sélectionnez cet appareil dans la liste des dispositifs affichée et démarrez la lecture d'un fichier musical.



Lecture du son provenant d'un périphérique externe

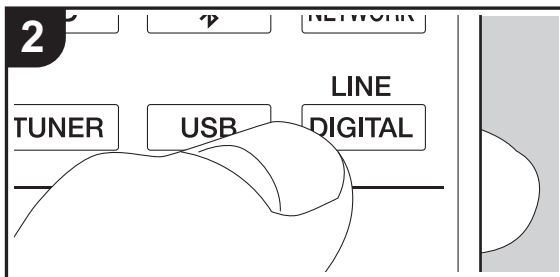
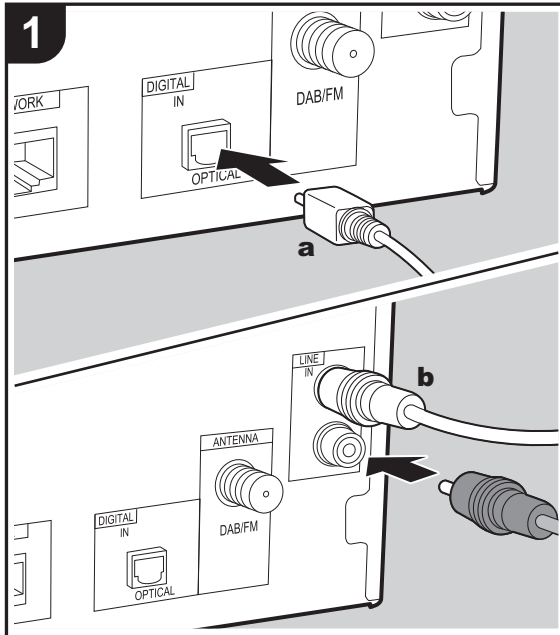

a Câble optonumérique, **b** Câble audio analogique

Connexions

Vous pouvez écouter le son provenant de périphériques externes tels que des téléviseurs et des consoles de jeux sur cet appareil. Si le périphérique externe est équipé d'une borne de sortie optonumérique, connectez-le à la borne DIGITAL IN OPTICAL de cet appareil à l'aide du câble optonumérique. Lorsque le périphérique externe doit être raccordé à l'aide d'un câble audio analogique, branchez sur la prise LINE IN de cet appareil.

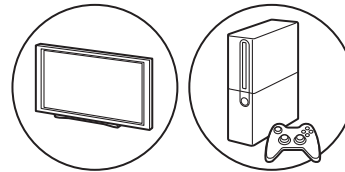

Lecture

1. Mettez en marche l'appareil.
2. Lors de la lecture d'un périphérique connecté à la borne DIGITAL IN OPTICAL, appuyez plusieurs fois sur LINE/DIGITAL pour basculer l'entrée de cet appareil vers "Digital In".

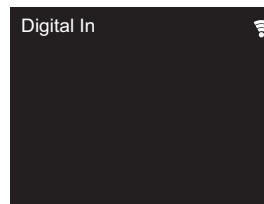

Lors de la lecture d'un périphérique connecté à la borne LINE IN, appuyez plusieurs fois sur LINE/DIGITAL pour basculer l'entrée de cet appareil vers "Line".

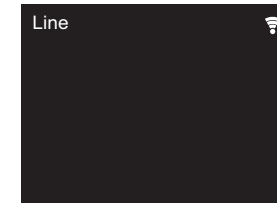

3. Démarrez la lecture sur le lecteur.
 - Lorsqu'il est connecté à un câble optonumérique, cet appareil prend en charge les signaux PCM linéaires jusqu'à 192 kHz/24 bits en entrée.

F R



Music Server

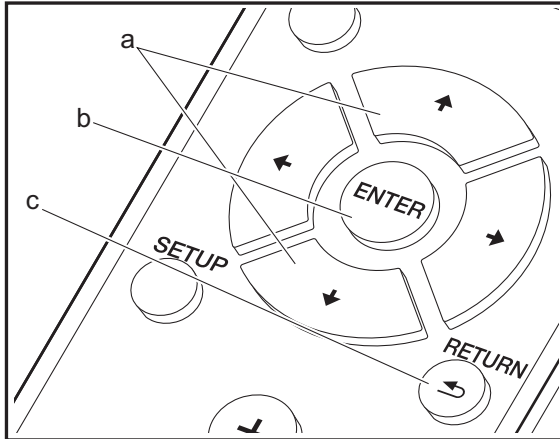
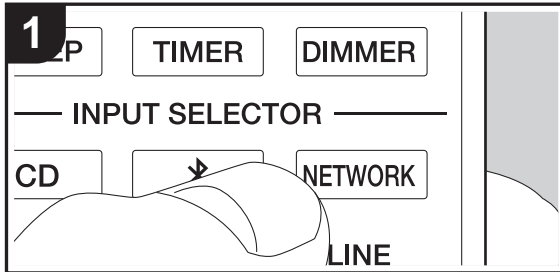

Il est possible de diffuser en flux des fichiers de musique présents sur les ordinateurs ou dispositifs NAS connectés au même réseau que cet appareil. Le serveur réseau de cet appareil est compatible avec les ordinateurs ayant la fonctionnalité serveur de Windows Media® Player 11 ou 12 installée, ou les NAS compatibles avec la fonctionnalité réseau domestique. Vous devez effectuer certains réglages au préalable pour utiliser Windows Media® Player 11 ou 12. Notez que seuls les fichiers de musique enregistrés dans la bibliothèque de Windows Media® Player peuvent être lus.

Configuration de Windows Media® Player

■ Windows Media® Player 11

1. Mettez en marche votre PC et lancez Windows Media® Player 11.
2. Dans le menu "Library", sélectionnez "Media Sharing" pour afficher une boîte de dialogue.
3. Sélectionnez la case à cocher "Share my media", puis cliquez sur "OK" pour afficher les périphériques compatibles.
4. Sélectionnez cet appareil, cliquez sur "Allow" et cochez la case près de l'icône de cet appareil.
5. Cliquez sur "OK" pour fermer la boîte de dialogue.
 - En fonction de la version de Windows Media® Player, il peut y avoir des différences de nom avec les éléments que vous sélectionnez.

■ Windows Media® Player 12

1. Mettez en marche votre PC et lancez Windows Media® Player 12.
2. Dans le menu "Stream", sélectionnez "Turn on media streaming" pour afficher une boîte de dialogue.
 - Si la diffusion multimédia en continu est déjà activée, sélectionnez "More streaming options..." dans le menu "Stream" pour afficher la liste de lecteurs réseau, puis passez à l'étape 4.
3. Cliquez sur "Turn on media streaming" pour afficher une

liste de lecteurs dans le réseau.

4. Sélectionnez cet appareil dans "Media streaming options" et vérifiez qu'il est réglé sur "Allow".
5. Cliquez sur "OK" pour fermer la boîte de dialogue.
 - En fonction de la version de Windows Media® Player, il peut y avoir des différences de nom avec les éléments que vous sélectionnez.

Lire

1. Mettez en marche l'appareil.
2. Démarrez le serveur (Windows Media® Player 11, Windows Media® Player 12, ou le périphérique NAS) contenant les fichiers musicaux à lire.
3. Assurez-vous que les ordinateurs et/ou les NAS sont correctement connectés au même réseau que cet appareil.
4. Appuyez sur NETWORK pour afficher l'écran de la liste des services réseau.

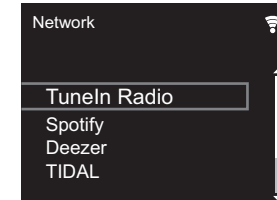

5. Avec ▲/▼ (a), sélectionnez "Music Server", puis appuyez sur ENTER (b).
6. Sélectionnez le serveur et le fichier musical à l'aide de ▲/▼ (a) et appuyez sur ENTER (b) pour confirmer. Pour revenir sur l'affichage précédent, appuyez sur RETURN (c).
 - Si "No Server" s'affiche, vérifiez si le réseau est connecté correctement.

F R



- En fonction du serveur utilisé et des fichiers lus, le temps de lecture écoulé et le temps restant peuvent ne pas s'afficher.
- Pour les fichiers de musique sur un serveur, il peut y avoir jusqu'à 20.000 pistes par dossier, et les dossiers peuvent être imbriqués jusqu'à 16 niveaux de profondeur.

Contrôler la lecture distance à partir d'un PC

Vous pouvez utiliser cet appareil pour lire des fichiers musicaux stockés sur votre ordinateur en utilisant l'ordinateur à l'intérieur de votre réseau domestique. Cet appareil prend en charge la lecture à distance avec Windows Media® Player 12.

1. Mettez en marche votre PC et lancez Windows Media® Player 12.
 2. Ouvrez le menu "Stream" et vérifiez que "Allow remote control of my Player..." est coché. Cliquez sur "Turn on media streaming" pour afficher une liste de lecteurs dans le réseau.
 3. Sélectionnez avec un clic droit le fichier de musique à lire avec Windows Media® Player 12. Pour lire un fichier de musique à distance sur un autre serveur, ouvrez le serveur cible à partir de "Other Libraries" et sélectionnez le fichier de musique à lire.
 4. Sélectionnez cet appareil dans "Play to" pour ouvrir la fenêtre "Play to" de Windows Media® Player 12 et démarrez la lecture sur l'appareil. Si votre PC fonctionne sous Windows® 8.1, cliquez sur "Play to", puis sélectionnez cet appareil. Si votre PC fonctionne sous Windows® 10, cliquez sur "Cast to Device" et sélectionnez cet appareil. Des actions sont possibles pendant la lecture à distance à partir de la fenêtre "Play to" du PC.
 5. Réglez le volume à l'aide de la barre de volume dans la fenêtre "Play to".
- Quelquefois, le volume affiché dans la fenêtre de lecture

- à distance peut être différent de celui affiché sur l'écran de l'appareil. De plus, lorsque le volume est réglé depuis cet appareil, la valeur n'est pas répercutée dans la fenêtre "Play to".
- La lecture à distance n'est pas possible en utilisant un service réseau ou pour lire des fichiers de musique présents sur un périphérique de stockage USB.
- En fonction de la version de Windows Media® Player, il peut y avoir des différences de nom avec les éléments que vous sélectionnez.

Formats audio pris en charge

Pour la lecture depuis un serveur et la lecture depuis un périphérique de stockage USB, l'appareil prend en charge les formats de fichiers musicaux suivants.

- Notez que la lecture via une connexion LAN sans fil des taux d'échantillonnage de 88,2 kHz ou plus, et DSD ne sont pas pris en charge.
- La lecture à distance des formats FLAC, et DSD n'est pas prise en charge non plus.
- Les fichiers à débit binaire variable (VBR) sont pris en charge. Cependant, les temps de lecture peuvent ne pas s'afficher correctement.
- La lecture à distance ne prend pas en charge la lecture sans intervalle.

MP3 (.mp3/.MP3) :

- Formats pris en charge: MPEG-1/MPEG-2 Audio Layer-3
- Taux d'échantillonnage pris en charge: 44,1 kHz, 48 kHz
- Débits binaires pris en charge: Entre 8 kbps, 320 kbps et VBR.

WMA (.wma/.WMA) :

- Taux d'échantillonnage pris en charge: 44,1 kHz, 48 kHz
- Débits binaires pris en charge: Entre 8 kbps, 320 kbps et VBR.
- Les formats WMA Pro/Voice/WMA Lossless ne sont pas pris en charge.

WAV (.wav/.WAV) :

Les fichiers WAV comprennent des données audio numériques PCM non compressées.

- Taux d'échantillonnage pris en charge : 44,1 kHz, 48 kHz, 88,2 kHz, 96 kHz, 176,4 kHz, 192 kHz
- Bits de quantification: 8 bits, 16 bits, 24 bits

AIFF (.aiff/.aif/.aifc/.afc/.AIFF/.AIF/.AIFC/.AFC) :

Les fichiers AIFF comprennent des données audio numériques PCM non compressées.

- Taux d'échantillonnage pris en charge : 44,1 kHz, 48 kHz, 88,2 kHz, 96 kHz, 176,4 kHz, 192 kHz
- Bits de quantification: 8 bits, 16 bits, 24 bits

AAC (.aac/.m4a/.mp4/.3gp/.3g2/.AAC/.M4A/.MP4/.3GP/.3G2) :

- Formats pris en charge: MPEG-2/MPEG-4 Audio
- Taux d'échantillonnage pris en charge : 44,1 kHz, 48 kHz, 88,2 kHz, 96 kHz
- Débits binaires pris en charge: Entre 8 kbps, 320 kbps et VBR.

FLAC (.flac/.FLAC) :

- Taux d'échantillonnage pris en charge : 44,1 kHz, 48 kHz, 88,2 kHz, 96 kHz, 176,4 kHz, 192 kHz
- Bits de quantification: 8 bits, 16 bits, 24 bits

LPCM (PCM linéaire) :

- Taux d'échantillonnage pris en charge: 44,1 kHz, 48 kHz
- Bits de quantification: 16 bits

Apple Lossless (.m4a/.mp4/.M4A/.MP4) :

- Taux d'échantillonnage pris en charge : 44,1 kHz, 48 kHz, 88,2 kHz, 96 kHz, 176,4 kHz, 192 kHz
- Bits de quantification: 16 bits, 24 bits

DSD (.dsf/.dff/.DSF/.DFF) :

- Formats pris en charge: DSF/DSDIFF
- Taux d'échantillonnage pris en charge: 2,8 MHz, 5,6 MHz, 11,2 MHz



Utilisation de l'alarme pour démarrer la lecture

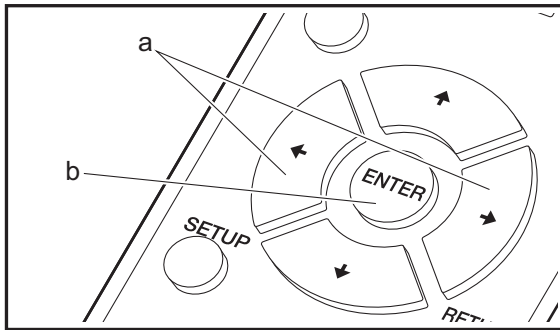
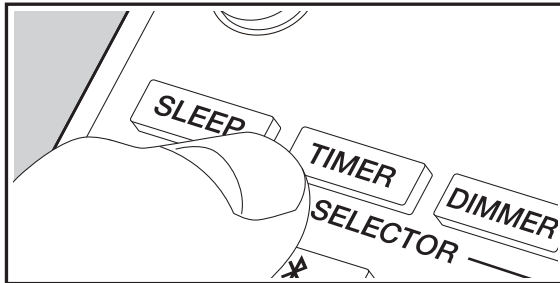

À l'heure réglée, l'appareil se met sous tension et démarre la lecture de la source souhaitée. Vous pouvez régler deux minuteries différentes, "TIMER 1" et "TIMER 2". Assurez-vous que l'horloge de cet appareil est correctement réglée. Vous ne pouvez pas utiliser les minuteries si l'horloge n'a pas été réglée.

1. Maintenez la touche TIMER appuyée pendant 2 secondes.

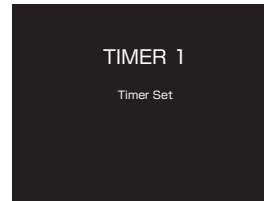

- Pour régler "TIMER 1", passez à l'étape 2. Pour régler "TIMER 2", appuyez encore une fois sur TIMER.
2. Appuyez sur ENTER (b) lorsque "Timer Set" s'affiche.
 3. Appuyez sur ◀/▶ (a) pour sélectionner la source à utiliser pour la lecture en mode minuterie, puis appuyez sur ENTER (b).
 - Les sources que vous pouvez sélectionner sont "CD", "FM" et "DAB" (X-HM76D, X-HM86D, XC-HM86D). Lorsque vous sélectionnez "FM", appuyez sur ◀/▶ (a) pour sélectionner une station pré-réglée et appuyez sur ENTER (b). Lorsque vous sélectionnez "DAB", le dernier service utilisé est reçu.
 4. Appuyez sur ◀/▶ (a) pour sélectionner "Every" ou "Once", puis appuyez sur ENTER (b). Si vous sélectionnez "Every", sélectionnez les jours de la semaine parmi "Everyday", "Sunday", "Monday", "Tuesday", "Wednesday", "Thursday", "Friday", "Saturday", "Mon-Fri", "Tue-Sat", et "Sat-Sun" puis validez. Si vous sélectionnez "Once", sélectionnez un jour de la semaine parmi "Sunday", "Monday", "Tuesday", "Wednesday", "Thursday", "Friday", et

"Saturday", puis validez.

5. Appuyez sur ◀/▶ (a) pour sélectionner l'heure de début de l'alarme et appuyez sur ENTER (b).
6. Appuyez sur ◀/▶ (a) pour sélectionner l'heure de fin de l'alarme et appuyez sur ENTER (b).
7. Appuyez sur ◀/▶ (a) pour sélectionner le volume (de 0 à 50) de l'alarme et appuyez sur ENTER (b).
8. L'indicateur TIMER s'allume lorsque le réglage est terminé, et le contenu réglé est affiché à l'écran.
9. Appuyez sur la touche ⏻ STANDBY/ON pour mettre l'appareil en veille.

Vérifiez si l'alarme est réglée sur On ou Off : lorsque l'indicateur TIMER est allumé et rouge, l'alarme est activée. L'alarme est désactivée si l'indicateur est éteint.

Régler l'alarme sur On ou Off : Si l'alarme est déjà réglée, vous pouvez activer ou désactiver la fonction.

1. Maintenez la touche TIMER appuyée pendant 2 secondes.
2. "TIMER 1" s'affiche. Pour modifier "TIMER 1", passez à l'étape 3. Pour modifier "TIMER 2", appuyez encore une fois sur TIMER.
3. Pour désactiver, appuyez sur ENTER (b) lorsque "Timer Off" s'affiche.
 - Pour activer, appuyez sur ENTER (b) lorsque "Timer On" s'affiche.
 - Appuyez sur ◀/▶ (a) pour sélectionner "Timer Call", puis sur ENTER (b) pour vérifier le contenu réglé.
4. Appuyez sur la touche ⏻ STANDBY/ON pour mettre l'appareil en veille.



Saisie d'un texte, ajustement de la qualité du son, etc.

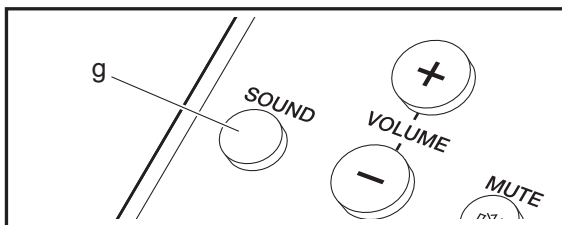
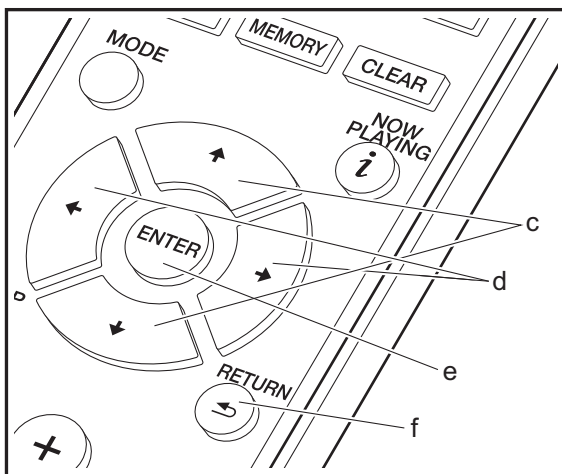
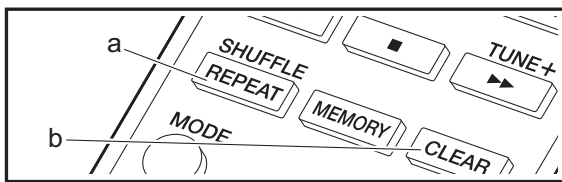

Saisie d'un texte

La saisie de texte, pour les mots de passe, etc. nécessite l'utilisation des touches suivantes de la télécommande.

Touche SHUFFLE/REPEAT (a) : chaque pression permet de modifier le type de texte, dans l'ordre majuscules → minuscules → chiffres → symboles.

Touches ↕ (c) : chaque pression permet de modifier le caractère.

Touches ←/→ (d) : permet de déplacer la position du curseur à l'endroit où l'on souhaite placer le caractère.

Touche CLEAR (b) : permet de supprimer le caractère situé sur la position du curseur.

Touche ENTER (e) : permet de confirmer le contenu saisi.

Touche RETURN (f) : permet d'annuler la saisie et de revenir à l'affichage précédent.

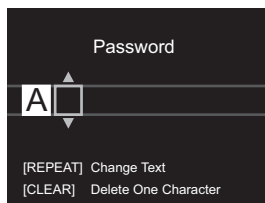

1. Appuyez deux fois sur la touche SOUND (g).
2. Appuyez sur les touches ←/→ (d) pour régler les aigus. (-5 à +5)

Accentuation de la gamme des graves (P.BASS)

1. Appuyez trois fois sur la touche SOUND (g).
2. Appuyez sur les touches ←/→ (d) pour sélectionner "On", puis appuyez sur ENTER (e).

Ajustement de la qualité du son

Ajustement des graves (BASS)

1. Appuyez sur la touche SOUND (g).
2. Appuyez sur les touches ←/→ (d) pour régler les graves. (-5 à +5)

Réglage des aigus (TREBLE)

F
R



Configuration avancée

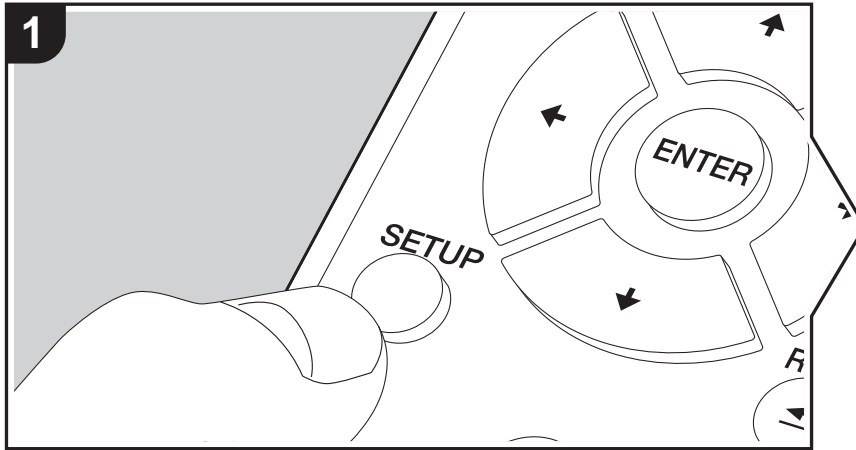

L'appareil vous permet de configurer les paramètres avancés pour qu'ils vous fournissent une expérience encore meilleure.

1. Appuyez sur SETUP de la télécommande.

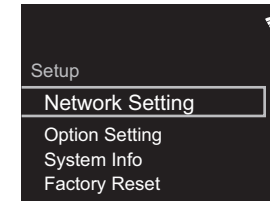

2. Une fois l'écran Setup affiché, sélectionnez le contenu ou le réglage avec les curseurs de la télécommande et appuyez sur ENTER pour valider votre sélection. Pour revenir sur l'écran précédent, appuyez sur RETURN.
3. Pour quitter les réglages, appuyez sur SETUP.

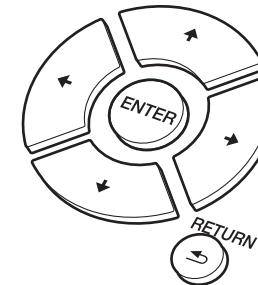

Network Setting

■ Connection

Sélectionnez le type de connexion au réseau.

"Wi-Fi" : Pour une connexion LAN sans fil

"Wired" (Valeur par défaut) : Pour une connexion LAN filaire

Effectuez "Wi-Fi Setup" si vous sélectionnez "Wi-Fi".



■ Wi-Fi Setup

Effectuez les réglages de la connexion Wi-Fi. (➔P13)
Ce réglage peut être effectué uniquement lorsque "Wi-Fi" est sélectionné dans "Connection".

- Vous pouvez effectuer le réglage des paramètres de connexion Wi-Fi à l'aide d'un navigateur web sur ordinateur. Pour plus de détails, voir "Web Setup" (➔P38).

■ DHCP

"On" (Valeur par défaut) : Configuration automatique via le protocole DHCP
"Off": Configuration manuelle sans protocole DHCP
En sélectionnant "Off", vous devez régler manuellement "IP Address", "Subnet Mask", "Gateway", et "DNS Server".

■ IP Address

Affiche/Définit l'adresse IP.

■ Subnet Mask

Affiche/Définit le masque de sous-réseau.

■ Gateway

Affiche/Définit la passerelle.

■ DNS Server

Affiche/Définit le serveur DNS primaire.

■ Proxy URL

Affiche/Définit l'URL du serveur proxy.

■ Proxy Port

Affiche/Définit le numéro de port du serveur proxy quand vous saisissez "Proxy URL".

■ Friendly Name

Changez le nom de périphérique de cet appareil qui apparaît sur les autres périphériques connectés au réseau pour un nom facilement reconnaissable. Vous pouvez saisir jusqu'à 31 caractères. Pour plus de détails sur la saisie de texte, voir "Saisie d'un texte" (➔P34). Une fois la saisie terminée, appuyez sur ENTER.

■ AirPlay Password

Vous pouvez saisir un mot de passe pouvant avoir jusqu'à 31 caractères pour que seuls les utilisateurs mémorisés puissent utiliser AirPlay. Pour plus de détails sur la saisie de texte, voir "Saisie d'un texte" (➔P34). Une fois la saisie terminée, appuyez sur ENTER.

■ Network Check

Vous pouvez vérifier la connexion réseau.

Option Setting

■ Power Off Setting

Auto Standby	Ce réglage met automatiquement l'appareil en veille après 20 minutes d'inactivité sans aucune entrée audio. "On" (Valeur par défaut) : L'appareil passera automatiquement en mode veille. "Off" : L'appareil ne passe pas automatiquement en mode veille.
Network Standby	Lorsque cette fonctionnalité est mise sur "On", vous pouvez mettre sous tension l'appareil via le réseau en utilisant une application qui peut commander cet appareil. • Le réglage sur "On" (Valeur par défaut) augmente la consommation d'énergie même lorsque l'appareil est en mode veille. • "Network Standby", qui réprime la consommation d'énergie, peut se désactiver lorsque la connexion réseau est perdue.
Bluetooth Wakeup	Cette fonction sort l'appareil du mode veille en connectant un périphérique compatible BLUETOOTH. "On" : Pour utiliser cette fonction "Off" (Valeur par défaut) : N'utilisez pas cette fonction • Le réglage sur "On" augmente la consommation d'énergie même lorsque l'appareil est en mode veille. • Ce paramètre se fixe sur "Off" si "Bluetooth Setting" - "Auto Input Change" est réglé sur "Off".

F R



■ Digital Filter

"Slow" : son doux et fluide

"Sharp" (Valeur par défaut) : son ayant davantage de structure et de fermeté

"Short" : son qui démarre rapidement et donne l'impression d'un déplacement vers l'avant

■ Language

Choisissez la langue d'affichage.

English (Valeur par défaut), German, French, Spanish, Italian, Dutch, Swedish, Russian, Chinese

■ Tuner Setting

Tuning Mode	Réglez la méthode de réglage de la radio. "Auto" (Valeur par défaut) : Les stations de radio qui peuvent être reçues sont réglées automatiquement. "Manual" : régler les stations manuellement. Si "Tuning Mode" est réglé sur "Manual", la réception des émissions FM sera monophonique plutôt que stéréo, quelle que soit la sensibilité de la réception.
FM Search Level*	Vous pouvez choisir d'avoir uniquement les stations FM ayant une forte réception sélectionnées en syntonisant les stations automatiquement si la syntonisation normale s'arrête sur les stations FM ayant une faible réception. "Normal" (Valeur par défaut) "Strong": Sélectionne uniquement les stations ayant une forte réception.
DAB Scan*	Vous pouvez lancer la recherche automatique lorsque de nouvelles stations DAB sont ajoutées ou lorsque vous déménagez.
DAB DRC*	Avec le paramètre DRC (Dynamic Range Control), vous pouvez réduire la plage dynamique de la radio numérique DAB de sorte que vous puissiez encore entendre les parties chuchotées même lorsque le volume est bas - idéal pour écouter la radio tard la nuit sans déranger personne. "0" (Valeur par défaut) : DRC off "1": Réduction élevée de la plage dynamique "1/2": Faible réduction de la plage dynamique

Preset Name	Vous pouvez donner des noms aux stations que vous avez enregistrées. Pour plus de détails sur la saisie de texte, voir "Saisie d'un texte" (➔P34). Une fois la saisie terminée, appuyez sur ENTER.
-------------	--

* X-HM76D, X-HM86D, XC-HM86D

■ Bluetooth Setting

Bluetooth	Choisissez si vous voulez ou non utiliser la fonction BLUETOOTH. "On" (Valeur par défaut) : Permet d'effectuer une connexion avec un périphérique compatible BLUETOOTH à l'aide de la fonction BLUETOOTH. Sélectionnez également "On" lorsque vous effectuez différents réglages BLUETOOTH. "Off": Pour ne pas utiliser la fonction BLUETOOTH
Auto Input Change	L'entrée de l'appareil passe automatiquement sur "BLUETOOTH" lorsque la connexion est effectuée depuis un périphérique compatible BLUETOOTH vers l'appareil. "On" (Valeur par défaut) : L'entrée devient automatiquement "BLUETOOTH" lorsqu'un périphérique compatible BLUETOOTH est connecté. "Off": La fonction est désactivée. • Si l'entrée ne bascule pas automatiquement, réglez sur "Off" et modifiez manuellement l'entrée.
Auto Reconnect	Cette fonction se reconnecte automatiquement au dernier périphérique compatible BLUETOOTH connecté lorsque vous commutez l'entrée sur "BLUETOOTH". "On" (Valeur par défaut) : Utilisez cette fonction "Off": Pour ne pas utiliser cette fonction • Ceci pourrait ne pas marcher avec certains périphériques compatibles BLUETOOTH.

F R



Pairing Information	<p>Vous pouvez réinitialiser les informations d'appairage sauvegardées sur cet appareil.</p> <p>Appuyez sur ▲/▼ pour sélectionner "Clear", puis appuyez sur ENTER pour initialiser les informations d'appairage enregistrées dans cet appareil.</p> <ul style="list-style-type: none"> • Cette fonction ne réinitialise pas les informations d'appairage sur le périphérique compatible BLUETOOTH. En effectuant de nouveau l'appairage de l'appareil avec le périphérique, assurez-vous d'effacer au préalable les informations d'appairage présentes sur le périphérique compatible BLUETOOTH. Pour plus d'informations sur la manière d'effacer les informations d'appairage, reportez-vous au mode d'emploi du périphérique compatible BLUETOOTH.
---------------------	---

System Info

L'adresse MAC de cet appareil et la version actuelle du micrologiciel s'affichent.

Factory Reset

Réinitialisez les réglages de cet appareil pour le remettre dans l'état où il était au moment de son achat. Nous vous recommandons de prendre note des réglages modifiés avant de procéder à la réinitialisation aux réglages d'usine. Sélectionnez "Start" et validez pour continuer. L'appareil se met automatiquement en veille une fois l'initialisation terminée.

Update

"Update" ne s'affiche pas si aucune mise à jour du micrologiciel n'est disponible.

■ via Network

Appuyez sur ENTER pour sélectionner lorsque vous désirez mettre à jour le micrologiciel via le réseau.

■ via USB

Appuyez sur ENTER pour sélectionner lorsque vous désirez mettre à jour le micrologiciel via USB.

Web Setup

Vous pouvez effectuer le réglage des paramètres de connexion Wi-Fi à l'aide d'un navigateur web sur ordinateur. Veillez à ce que votre ordinateur soit connecté au routeur en sans-fil. Si cet appareil est connecté au routeur à l'aide d'un câble Ethernet, vous ne pouvez pas effectuer ce réglage.

1. Mettez en marche l'appareil.
2. Appuyez sur la touche SETUP de la télécommande, sélectionnez "Wi-Fi" dans "Network Setting" - "Connection", puis sélectionnez "Wi-Fi Setup".
3. Appuyez sur **▲/▼** pour sélectionner "Use iOS Device" et appuyez sur ENTER.
4. Dans la liste des connexions LAN sans fil figurant sur votre ordinateur, sélectionnez le SSID de cet appareil (softap_0009B0xxxxxx).
 - "xxxxxx" dans le SSID correspond aux trois bits inférieurs de l'adresse MAC.
5. Ouvrez le navigateur web sur votre ordinateur et accédez à l'adresse <http://192.168.200.1>.
6. Le menu "Web Setup" s'affiche. Effectuez les nombreux réglages de cet appareil.
 - En fonction de l'équipement utilisé ou de l'environnement de connexion, cette fonction peut ne pas fonctionner.
 - Consultez les bonnes instructions d'exploitation pour obtenir des informations sur l'utilisation de l'ordinateur.
 - Étant donné que ce type de connexion n'est pas encodé, un risque de sécurité mineur peut exister.

F
R



Mise à jour du micrologiciel

La fonction de mise à jour de cet appareil

Cet appareil possède une fonctionnalité qui permet la mise à jour du micrologiciel (logiciel du système) via le réseau ou le port USB. Ceci nous permet de pouvoir effectuer des améliorations d'une variété de commandes et d'ajouter des fonctionnalités.

Pour avoir plus de détails sur les fonctionnalités de lecture mises à jour, voir [ici](#).

Comment mettre à jour

Il y a deux méthodes de mise à jour du micrologiciel : via réseau et via USB. La mise à jour peut prendre environ 5 minutes pour s'effectuer avec l'une ou l'autre des méthodes : Via réseau ou via USB. De plus, les paramètres actuels sont garantis, quelle que soit la méthode utilisée pour la mise à jour.

- Pour connaître les dernières informations sur les mises à jour, visitez le site internet de notre société. Il n'est pas nécessaire de mettre à jour le micrologiciel de cet appareil s'il n'y a aucune mise à jour disponible.
- Si la mise à jour est effectuée en ligne, elle peut nécessiter plus de temps en fonction de l'état de la connexion.
- Lors d'une mise à jour, ne pas
 - Débranchez et rebranchez un câble ou un périphérique de stockage USB ou bien effectuez n'importe quelle action sur le composant comme par exemple l'éteindre.
 - Accès à cet appareil à partir d'un ordinateur ou d'un smartphone à l'aide d'une application

Avertissement : Le programme et la documentation en ligne qui l'accompagne vous sont fournis pour une utilisation à vos propres risques. Nous ne serons pas tenu responsable et vous n'aurez aucun recours en dommages et intérêts pour toute réclamation de quelque nature que ce soit concernant votre utilisation du programme ou la documentation en ligne qui l'accompagne, quelle que soit la théorie juridique et si délictuelle ou contractuelle.

En aucun cas, Nous ne sommes responsables envers vous ou un tiers pour tous dommages spéciaux, indirects, accessoires ou consécutifs de toute nature, y compris, mais sans s'y limiter, à la compensation, le remboursement ou des dommages et intérêts en raison de la perte de profits, présents ou futurs, perte de données, ou pour toute autre raison que ce soit.

Mise à jour du micrologiciel via le réseau

- Vérifiez que l'appareil est en marche et que la connexion à Internet fonctionne.
 - Éteignez le composant du contrôleur (PC, etc.) connecté au réseau.
 - Arrêtez la lecture de la webradio, un périphérique de stockage USB, ou le contenu d'un serveur.
1. L'écran de configuration s'affiche lorsque vous appuyez sur la touche SETUP de la télécommande.

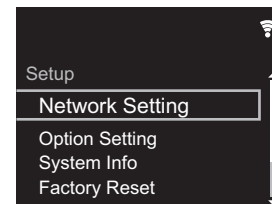

2. Appuyez sur **▲/▼** et ENTER pour sélectionner "Update" - "via Network" dans l'ordre indiqué.

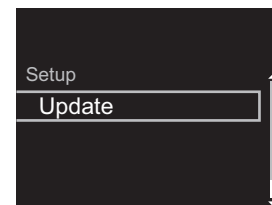

- "Update" ne s'affiche pas si aucune mise à jour du micrologiciel n'est disponible.
3. Appuyez sur ENTER pour démarrer la mise à jour du micrologiciel.
 - "COMPLETE" s'affiche lorsque la mise à jour est terminée.
 4. Appuyez sur la touche **⏻** STANDBY/ON de l'appareil principal pour passer l'appareil en mode veille. Le processus est terminé et votre micrologiciel est mis à jour à la dernière version.

F
R



Si un message d'erreur s'affiche : Lorsqu'une erreur se produit, " * - * * Error!" apparaît sur l'afficheur de cet appareil. (" * - * " représente un caractère alphanumérique.)

Vérifiez les points suivants :

- * -01, * -10 : Câble Ethernet introuvable. Raccordez le câble Ethernet correctement.
- * -02, * -03, * -04, * -05, * -06, * -11, * -13, * -14, * -16, * -17, * -18, * -20, * -21 : Erreur de connexion Internet. Vérifiez les points suivants :
 - Le routeur est activé
 - Cet appareil et le routeur sont connectés via le réseau
 Essayez de débrancher puis connectez de nouveau l'alimentation de l'appareil et du routeur. Ceci permet de résoudre le problème. Si vous ne parvenez toujours pas à vous connecter à Internet, le serveur DNS ou le serveur proxy peuvent être temporairement indisponibles. Vérifiez l'état du service avec votre fournisseur d'accès à internet.
- Autres : Débranchez puis rebranchez le cordon d'alimentation secteur, puis répétez depuis le début.

Mise à jour via USB

- Préparez un périphérique de stockage USB de 128 Mo ou plus. Format de système de fichiers FAT16 ou FAT32.
- Supprimez toutes les données enregistrées sur le périphérique de stockage USB.
- Éteignez le composant du contrôleur (PC, etc.) connecté au réseau.
- Arrêtez la lecture de la webradio, un périphérique de stockage USB, ou le contenu d'un serveur.
- Certains périphériques de stockage USB peuvent prendre du temps à charger, risquent de ne pas être chargés correctement, ou peuvent ne pas être correctement alimentés en fonction du périphérique ou de son contenu.
- Nous ne pourrions être tenus responsables des pertes ou de l'endommagement des données, ou des défaillances de stockage causées par l'utilisation d'un périphérique de

stockage USB avec cet appareil. Nous vous remercions de votre compréhension.

1. Connectez le périphérique de stockage USB à votre PC.
2. Téléchargez le fichier du micrologiciel sur votre ordinateur depuis le site Web de notre société et décompressez-le.

Les fichiers du micrologiciel sont nommés de la manière suivante :

PIOHIM * * * * _ * * * * * * * * * * * * * * * _ * * * .zip

Décompressez le fichier sur votre PC. Le nombre de fichiers et de dossiers décompressés varie en fonction du modèle.

3. Copiez tous les fichiers et dossiers décompressés dans le dossier racine du périphérique de stockage USB.
 - Assurez-vous de copier les fichiers décompressés.
4. Branchez le périphérique de stockage USB au port USB de cet appareil.
 - Si vous connectez un disque dur USB au port USB de l'appareil, nous vous recommandons d'utiliser son adaptateur secteur pour l'alimenter.
 - Si le périphérique de stockage USB a été partitionné, chaque section sera considérée comme étant un périphérique indépendant.
5. L'écran de configuration s'affiche lorsque vous appuyez sur la touche SETUP de la télécommande.

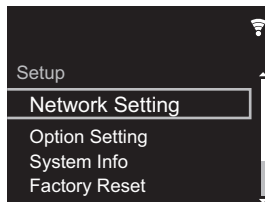

6. Appuyez sur ▲/▼ et ENTER pour sélectionner "Update" - "via USB" dans l'ordre indiqué.

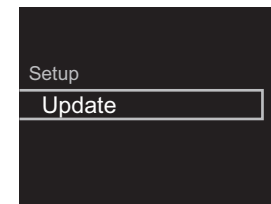

- "Update" ne s'affiche pas si aucune mise à jour du micrologiciel n'est disponible.
7. Appuyez sur ENTER pour démarrer la mise à jour du micrologiciel.
 - "COMPLETE" s'affiche lorsque la mise à jour est terminée.
 8. Appuyez sur la touche ⏻ STANDBY/ON de l'appareil principal pour passer l'appareil en mode veille. Le processus est terminé et votre micrologiciel est mis à jour à la dernière version.
 9. Retirez le périphérique de stockage USB de cet appareil.

Si un message d'erreur s'affiche : Lorsqu'une erreur se produit, " * - * * Error!" apparaît sur l'afficheur de cet appareil. Vérifiez les points suivants :

- * -01, * -10 : Périphérique de stockage USB introuvable. Vérifiez si le périphérique de stockage USB ou si le câble USB est correctement inséré dans le port USB de cet appareil.
- Branchez le périphérique de stockage USB à une source d'alimentation externe s'il dispose de sa propre alimentation.
- * -05, * -13, * -20, * -21 : Le fichier du micrologiciel n'est pas présent dans le dossier racine du périphérique de stockage USB, ou le fichier du micrologiciel est destiné à un autre modèle. Essayez à nouveau à partir du téléchargement du fichier du micrologiciel.
- Autres : Débranchez puis rebranchez le cordon d'alimentation secteur, puis répétez depuis le début.



Dépannage

Avant de démarrer la procédure

Lorsque le fonctionnement est instable, les problèmes peuvent être résolus simplement en mettant l'appareil sous tension ou en veille, ou en débranchant/rebranchant le cordon d'alimentation, plutôt qu'en passant en revue les réglages et les opérations. Essayez d'effectuer les mesures les plus simples à la fois sur l'appareil et sur le périphérique connecté. Si la consultation de "Dépannage" ne résout pas le problème, réinitialiser l'appareil dans l'état dans lequel il était au moment de l'achat peut le résoudre. Veuillez noter que vos réglages seront également initialisés lorsque vous réinitialiserez l'appareil ; nous vous recommandons par conséquent de noter vos réglages avant de commencer la procédure suivante.

Réinitialisation de l'appareil (ceci réinitialise les paramètres de cet appareil sur leur valeur par défaut)

1. Appuyez sur la touche SETUP de la télécommande, sélectionnez "Factory Reset" - "Start" sur l'écran Setup et appuyez sur ENTER.
2. Appuyez sur ENTER.
3. L'appareil se met en veille et les réglages sont réinitialisés.

■Alimentation

Impossible d'allumer cet appareil

- Débranchez le cordon d'alimentation de la prise murale, attendez 5 secondes ou plus, puis rebranchez-le une nouvelle fois.

L'appareil s'éteint de manière inattendue

- L'appareil passe automatiquement en mode veille lorsque le paramètre "Option Setting" - "Power Off Setting" - "Auto Standby" dans les fonctions du menu Setup est actif.
- Vérifiez si les fils des câbles d'enceinte sont en contact

avec le panneau arrière, ou si les pôles + et - se sont court-circuités. En cas de contact ou de court-circuit, l'appareil est automatiquement mis en veille.

- Si l'alimentation se coupe et si les témoins du panneau frontal continuent de clignoter, l'amplificateur pourrait avoir un dysfonctionnement ou le circuit de protection peut s'être déclenché.
 - Si le témoin d'alimentation clignote environ toutes les secondes : il y a peut-être un dysfonctionnement dans la partie de l'amplificateur. Débranchez immédiatement le cordon d'alimentation de la prise murale et contactez le revendeur ou l'assistance de notre société.
 - Si le témoin d'alimentation clignote environ toutes les 0,3 secondes : Le circuit de protection s'est peut-être déclenché en raison d'une lecture à volume élevé. Réduisez le volume de lecture. Alternativement, les fils des câbles d'enceinte peuvent être entrés en contact avec le panneau arrière ou d'autres fils. Connectez les fils de manière à ce qu'ils ne ressortent pas des prises d'enceinte.

Si des symptômes comme l'impossibilité de remettre l'appareil en marche se reproduisent, débranchez immédiatement le cordon d'alimentation de la prise murale et contactez le revendeur ou l'assistance de notre société.

■Aucun son n'est restitué à partir des périphériques externes

- Il n'y a aucun son lorsque cet appareil est en sourdine. Appuyez sur MUTE sur la télécommande pour annuler la mise en sourdine.
- Vérifiez que le raccordement entre la sortie du périphérique externe et l'entrée sur cet appareil est bon.
- Passez le sélecteur d'entrée de cet appareil sur la position de la prise à laquelle le périphérique externe est raccordé.
- Vérifiez le réglage de la sortie audio numérique sur le

périphérique connecté. Sur certaines consoles de jeux, telles que celles qui prennent en charge le DVD, le réglage par défaut est sur off.

■L'afficheur ne s'allume pas

- L'afficheur peut s'assombrir pendant que le DIMMER fonctionne, et il peut également s'éteindre. Appuyez sur la touche DIMMER et modifiez le niveau de luminosité de l'afficheur.

■Connexion Wi-Fi

- Essayez de brancher/débrancher l'alimentation du routeur LAN sans fil et de l'appareil, vérifiez l'état de mise sous tension du routeur LAN sans fil et essayez de redémarrer le routeur LAN sans fil.

Impossible de se connecter au point d'accès.

- Vérifiez si le réglage du SSID et le cryptage (WEP, etc.) sont corrects. Assurez-vous que les paramètres réseau de l'appareil soient correctement configurés.
- La connexion à un SSID qui comprend des caractères multi-bytes n'est pas pris en charge. Nommez le SSID du routeur LAN sans fil à l'aide de caractères alphanumériques à un octet uniquement et essayez à nouveau.
- Lorsque le routeur LAN sans fil est réglé en mode furtif (mode pour masquer la clé SSID) ou lorsque N'IMPORTE QUELLE connexion est désactivée, le SSID ne s'affiche pas. Changez les paramètres et réessayez.

Connecté à un SSID différent du SSID sélectionné

- Certains point d'accès vous permettent de définir plusieurs SSID pour un seul appareil. Si vous utilisez la touche de réglage automatique sur ce genre de routeur, vous pouvez finir par vous connecter à un SSID différent du SSID que vous désiriez. Si cela arrive, utilisez la méthode de connexion nécessitant la saisie d'un mot de passe.



La lecture est interrompue et la communication ne fonctionne pas

- Réduisez la distance avec le point d'accès ou retirez tout obstacle pour améliorer la visibilité, et essayez de nouveau. Placez l'appareil à l'écart des fours à micro-ondes ou d'autres points d'accès. Il est recommandé de placer le point d'accès et l'appareil dans la même pièce.
- S'il y a un objet métallique à proximité de l'appareil, la connexion LAN sans fil peut ne pas être possible du fait que le métal peut avoir des effets sur les ondes radio.
- Lorsque d'autres point d'accès sont utilisés à proximité de l'appareil, plusieurs problèmes tels que l'interruption de la lecture et de la communication peuvent se produire. Vous pouvez éviter ces problèmes en modifiant le canal de votre point d'accès. Pour plus d'informations sur la modification de canaux, reportez-vous au manuel d'instructions fourni avec le point d'accès.

Impossible de lire des disques

- Placez le disque sur le plateau en mettant l'étiquette vers le haut.
- La lecture peut ne pas être possible si le disque est rayé ou sale.

Impossible de lire un périphérique de stockage USB/DD

- Vérifiez si le périphérique de stockage USB ou si le câble USB est correctement inséré dans le port USB de l'appareil.
- Débranchez le périphérique de stockage USB de l'appareil, puis essayez de le rebrancher.
- Il peut arriver que cet appareil ne reconnaisse pas les périphériques de stockage USB et les DD comme dispositifs adaptés. Essayez de mettre en veille cet appareil, puis de le remettre en marche.

- Selon le type de format, la lecture peut ne pas s'effectuer normalement. Vérifiez les formats de fichiers pris en charge. (→P20)
- Précautions concernant les périphériques USB et DD (→P20)

La réception FM est de faible qualité

- Vérifiez à nouveau la connexion de l'antenne.
- Éloignez l'antenne des câbles d'alimentation et du cordon d'alimentation.
- Déplacez l'appareil à l'écart de votre téléviseur ou votre PC.
- Le passage de véhicules et d'avions peut provoquer des interférences.
- Les murs en béton affaiblissent les signaux radio.
- La réception FM peut devenir plus claire si vous vous servez de la prise de l'antenne murale utilisée pour le téléviseur.
- La réception FM s'améliore si le Tuning Mode (→P37) est réglé sur Manual. Cependant, la réception sera monophonique plutôt que stéréo.

Fonction réseau

- Si vous ne pouvez pas sélectionner de service réseau, il deviendra sélectionnable lorsque la fonction réseau sera lancée.
- Essayez de brancher/débrancher la prise électrique de cet appareil et du routeur, et essayez de redémarrer le routeur.

Impossible d'accéder à la webradio

- Certains services de réseau ou de contenus accessibles à partir de l'appareil risquent de ne pas être accessibles au cas où le fournisseur de services interrompt son service.
- Assurez-vous que votre modem et routeur soient

correctement connectés, et assurez-vous qu'ils soient tous les deux allumés.

- En fonction du FAI, le réglage du serveur proxy est nécessaire.
- Assurez-vous que le routeur utilisé et/ou le modem est bien pris en charge par votre FAI.

Impossible d'accéder au serveur de réseau

- Cet appareil doit être connecté au même routeur que le serveur réseau.
- Cet appareil est compatible avec Windows Media® Player 11 ou 12, les serveurs réseau ou les NAS compatibles avec la fonctionnalité réseau domestique. De plus, en utilisant un ordinateur, seuls les fichiers de musique mémorisés dans la bibliothèque de Windows Media® Player peuvent être lus.

La lecture s'arrête pendant que vous écoutez des fichiers de musique sur le réseau du serveur

- Lorsque l'ordinateur est utilisé comme serveur réseau, essayez de quitter tout programme autre que le logiciel du serveur (Windows Media® Player 12, etc.).
- Si le PC télécharge ou copie des fichiers volumineux, il se peut que la lecture soit interrompue.

Les noms des albums et des artistes de Music Server ne sont pas affichés

- Les métadonnées, telles que les noms des albums et des artistes, doivent être reconnues sur le serveur pour pouvoir être distribuées vers cet appareil ; cela dépend des spécifications du périphérique NAS ou du serveur que vous utilisez.
- Les formats de fichiers pris en charge dépendent du logiciel du serveur ou du NAS. Pour plus de détails, contactez le fabricant du logiciel du serveur ou du NAS.

La pochette de l'album dans Music Server s'affiche parfois, mais pas à chaque fois

- Music Server dépend des spécifications du logiciel du serveur.



- Les formats pris en charge dépendent du logiciel du serveur.
- Pour plus de détails, contactez le fabricant du logiciel du serveur.

■ Fonction BLUETOOTH

- Essayez de brancher/débrancher la prise électrique de l'appareil et essayez de mettre sous/hors tension le périphérique compatible BLUETOOTH. Le redémarrage du périphérique compatible BLUETOOTH peut être efficace.
- Les dispositifs compatibles BLUETOOTH doivent prendre en charge le profil A2DP.
- À proximité d'appareils comme un four à micro-onde ou un téléphone sans fil, qui utilisent des ondes radio dans la plage de fréquence de 2,4 GHz, une interférence radioélectrique peut se produire, ce qui désactive l'utilisation de cet appareil.
- S'il y a un objet métallique à proximité de l'appareil, la connexion BLUETOOTH peut être impossible car le métal peut avoir des effets sur les ondes radio.
- Pour répondre aux commandes de la télécommande de cet appareil, le périphérique compatible BLUETOOTH doit prendre en charge le profil AVRCP.
- Notez que l'utilisation avec la télécommande n'est pas toujours garantie avec tous les périphériques compatibles BLUETOOTH.

Impossible de se connecter à cet appareil

- Vérifiez que la fonction BLUETOOTH du périphérique compatible BLUETOOTH est activée.
- Si un appareil déjà appairé ne peut pas être connecté, supprimez les informations d'appairage sur le périphérique compatible BLUETOOTH, puis procédez à nouveau à l'appairage.

La lecture de la musique n'est pas disponible sur l'appareil, même après une connexion BLUETOOTH

réussie

- Lorsque le volume du son de votre périphérique compatible BLUETOOTH est positionné sur faible, la lecture de fichiers audio peut ne pas être disponible. Montez le volume du périphérique compatible BLUETOOTH.
- Certains périphériques compatibles BLUETOOTH peuvent être équipés d'un sélecteur Envoi/Réception. Sélectionnez le mode d'Envoi.

Le son est interrompu

- Il pourrait y avoir un problème avec le périphérique compatible BLUETOOTH. Vérifiez les informations sur Internet.



Caractéristiques générales

■Section sortie audio analogique

Puissance de sortie RMS

- X-HM76D, X-HM76 : 50 W + 50 W
- X-HM86D, XC-HM86D : 65 W + 65 W
(4 ohms, 1 kHz DHT 10%)

Spécificités de la commande de tonalité

- ± 10 dB (100 Hz (BASS))
- ± 10 dB (10 kHz (TREBLE))

Impédance d'enceinte prise en charge

- 4 ohms - 16 ohms

■Partie du tuner

X-HM76

Plage de fréquence de syntonisation (FM)

- 87,5 MHz - 108,0 MHz, RDS

Antenne (FM)

- 75 Ω asymétrique

Chaîne pré réglée

- 40

X-HM76D, X-HM86D, XC-HM86D

Plage de fréquence de syntonisation (FM)

- 87,5 MHz - 108,0 MHz, RDS

Plage de fréquence de syntonisation (DAB)

- 174,928 MHz - 239,200 MHz

Antenne (FM/DAB)

- 75 Ω asymétrique

Chaîne pré réglée

- 40

■Section CD

Support/Format

- CD : CD standard
- CD-R/RW : format CD/fichier MP3, WMA

■Entrée audio numérique

USB avant/arrière

- Type A, USB 2.0 haute vitesse

Sortie CC

- 5 V 1 A (arrière)/5 V 0.5 A (avant)

Entrée optonumérique

- Prise optique

■Partie réseau

Réseau local (LAN) filaire

- Prise Ethernet
- 10BASE-T/100BASE-TX

LAN sans fil (Wi-Fi)

- Norme IEEE 802.11 a/b/g/n
- Bande 5 GHz/2,4 GHz

■Section Bluetooth

Système de communication

- Caractéristique BLUETOOTH version 4.1

Bande de fréquence

- 2,4 GHz (2,402 GHz - 2,480 GHz)

Méthode de modulation

- FHSS (Freq Hopping Spread Spectrum)

Profils Bluetooth compatibles

- A2DP 1.2
- AVRCP 1.3
- HOGP-Host (client)

- Périphérique HOGP-HID (serveur)
- Service HID (HIDS)

Codecs pris en charge

- SBC
- AAC

Portée de transmission (A2DP)

- 20 Hz - 20 kHz (Fréquence d'échantillonnage 44,1 kHz)

Portée de communication maximale *

- (Ligne de mire d'environ) 10 m
- * La portée effective peut varier selon les facteurs comme: les obstacles entre les appareils, les champs magnétiques autour d'un four micro-ondes, l'électricité statique, les téléphones sans fil, la sensibilité de réception, la performance de l'antenne, le système d'exploitation, le logiciel etc.

■Général

Alimentation

- AC 220 - 230 V, 50/60 Hz

Consommation d'énergie

- X-HM76D, X-HM76 : 40 W
- X-HM86D, XC-HM86D : 42 W
- 0,3 W (en mode veille)
- 2,5 W (en mode veille, Network Standby : On, Network Setting : Wired)
- 2,8 W (en mode veille, Network Standby : On, Network Setting : Wi-Fi)
- 2,2 W (en mode veille, Bluetooth Wakeup : On)
- 2,9 W (en mode veille, Network Standby : On, Network Setting : Wi-Fi, Bluetooth Wakeup : On)

Mise en veille automatique

- On (20 min)/Off

Dimensions (L x H x P)



- 290 mm × 98 mm × 333 mm

Poids

- 3,5 kg

Enceinte (X-HM76D, X-HM76, X-HM86D)

Type

- Bass-reflex, type bibliothèque

Configuration

- 2 voies
- Haut-parleur des graves :
X-HM76D, X-HM76 : 12 cm à cône
X-HM86D : cône en fibre de verre 13 cm
- Haut-parleur des aigus :
dôme souple 2,5 cm

Impédance

- 4 ohms

Puissance d'entrée maximale

- X-HM76D, X-HM76 : 50 W
- X-HM86D : 65 W

Plage de fréquence efficace

- X-HM76D, X-HM76 : 70 Hz - 40 kHz
- X-HM86D : 60 Hz - 40 kHz

Plage de fréquence recommandée

- X-HM76D, X-HM76 : 50 Hz - 40 kHz
- X-HM86D : 45 Hz - 40 kHz

Fréquence de transition

- 4 kHz

Niveau de pression de la sortie du son

- X-HM76D, X-HM76 : 83 dB
- X-HM86D : 82 dB

Dimensions (L × H × P)

- X-HM76D : 148 mm × 263 mm × 217 mm
- X-HM76 : 148 mm × 263 mm × 213 mm
- X-HM86D : 165 mm × 280 mm × 259 mm

Poids

- X-HM76D : 3,4 kg chacun
- X-HM76 : 3,3 kg chacun
- X-HM86D : 4,4 kg chacun



Licence et Marque commerciale



The Wi-Fi CERTIFIED Logo is a certification mark of Wi-Fi Alliance®.



AirPlay, iPad, iPhone, and iPod touch are trademarks of Apple Inc., registered in the U.S. and other countries.

iPad Air and iPad mini are trademarks of Apple Inc.

"Made for iPod", "Made for iPhone" and "Made for iPad" mean that an electronic accessory has been designed to connect specifically to iPod, iPhone, or iPad, respectively, and has been certified by the developer to meet Apple performance standards. Apple is not responsible for the operation of this device or its compliance with safety and regulatory standards.

Please note that the use of this accessory with iPod, iPhone or iPad may affect wireless performance.

AirPlay works with iPhone, iPad, and iPod touch with iOS 4.3.3 or later, Mac with OS X Mountain Lion or later, and PC with iTunes 10.2.2 or later.



The Bluetooth® word mark and logos are registered trademarks owned by the Bluetooth SIG, Inc.



Google Cast and the Google Cast badge are trademarks of Google inc.



This Mark Certifies that this product is compliant with the BLACKFIRE ALLIANCE Standard. Please refer to WWW.BLACKFIREALLIANCE.COM for more information. BLACKFIRE™ is a Registered Trademark (No. 85,900,599) of BLACKFIRE RESEARCH CORP. All rights reserved.



FireConnect™ is technology powered by BlackFire Research.



The product with this logo is conformed to Hi-Res Audio standard defined by Japan Audio Society. This logo is used under license from Japan Audio Society.

This product is protected by certain intellectual property rights of Microsoft. Use or distribution of such technology outside of this product is prohibited without a license from Microsoft.

Windows and the Windows logo are trademarks of the Microsoft group of companies.

DSD and the Direct Stream Digital logo are trademarks of Sony Corporation.

MPEG Layer-3 audio coding technology licensed from Fraunhofer IIS and Thomson.

"All other trademarks are the property of their respective owners."

"Toutes les autres marques commerciales sont la propriété de leurs détenteurs respectifs."

"El resto de marcas comerciales son propiedad de sus respectivos propietarios."

"Tutti gli altri marchi di fabbrica sono di proprietà dei rispettivi proprietari."

"Alle anderen Warenzeichen sind das Eigentum ihrer jeweiligen Eigentümer."

"Alle andere handelsmerken zijn eigendom van de desbetreffende rechthebbenden."

"Все товарные знаки являются собственностью соответствующих владельцев."

F
R

Pioneer

2-3-12 Yaesu, Chuo-ku, Tokyo 104-0028 JAPAN

<U.S.A.>

18 PARK WAY, UPPER SADDLE RIVER, NEW JERSEY 07458, U.S.A.

Tel: 1-201-785-2600 Tel: 1-844-679-5350

<Germany>

Hanns-Martin-Schleyer-Straße 35, 47877 Willich, Germany

Tel: +49(0)2154 913222

<UK>

Anteros Building, Odyssey Business Park, West End Road, South Ruislip,
Middlesex, HA4 6QQ United Kingdom

Tel: +44(0)208 836 3612

<France>

6, Avenue de Marais F - 95816 Argenteuil Cedex FRANCE

Tel: +33(0)969 368 050

Корпорация О энд Пи

2-3-12, Яэсу, Чуо-ку, г. Токио, 104-0028, ЯПОНИЯ

Enregistrez votre produit sur

<http://www.pioneer.eu> (Europe)

© 2016 Onkyo & Pioneer Corporation. All rights reserved.

© 2016 Onkyo & Pioneer Corporation. Tous droits de reproduction et de traduction réservés.

Onkyo group has established its Privacy Policy, available at [<http://www.pioneer-audiovisual.com/privacy/>].

"Pioneer" and "PBASS" are trademarks of Pioneer Corporation, and is used under license.

SN 29402674

F1609-0



* 2 9 4 0 2 6 7 4 *



NETWORK CD RECEIVER SYSTEM

X-HM76D

X-HM76

X-HM86D

NETWORK CD RECEIVER

XC-HM86D

Manual de instrucciones



Antes de empezar

Qué se encuentra en la caja 2

Nombres de las piezas

Panel frontal 4

Panel trasero (X-HM76D, X-HM86D, XC-HM86D) 5

Panel trasero (X-HM76) 6

Mando a distancia 7

Pantalla 8

Sistema de altavoces (X-HM76D, X-HM76) 9

Sistema de altavoces (X-HM86D) 10

Instalación

Conexión de los altavoces 11

Conexión de las antenas, el cable de alimentación, etc. 12

Initial Setup

Encendido y configuración inicial 13

Ajustes de hora 16

Reproducción

Reproducción de CDs 17

Dispositivo de almacenamiento USB/HDD 19

Radio por Internet 21

Spotify 22

Escuchar la radio FM 23

Escuchar la radio digital DAB (X-HM76D, X-HM86D, XC-HM86D) 26

BLUETOOTH® 27

AirPlay® 29

Reproducir audio desde un dispositivo externo 30

Music Server 31

Usar la alarma para iniciar la reproducción 33

Introducción de texto, ajuste de la calidad del sonido, etc. 34

Configuración avanzada

Configuración avanzada 35

Actualización de Firmware

Actualización de Firmware 39

Otros

Resolución de problemas 41

Especificaciones generales 44

Información sobre licencias y marcas comerciales 46



Qué se encuentra en la caja

X-HM76D : ①②③⑤⑥
X-HM76 : ①②④⑤⑥
X-HM86D : ①②③⑤⑥⑦
XC-HM86D : ①②③

ES

①

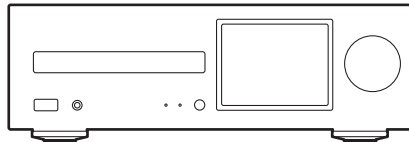

Unidad principal (1)

②

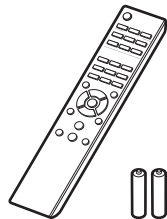

Mando a distancia (RC-945S) (1), Pilas (AAA/R03) (2)

③

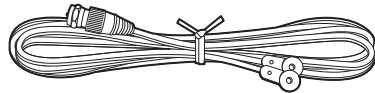

Cable de antena DAB/FM (1)

④

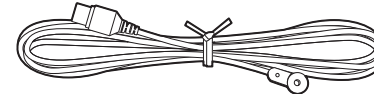

Antena de FM para interiores (1)

⑤

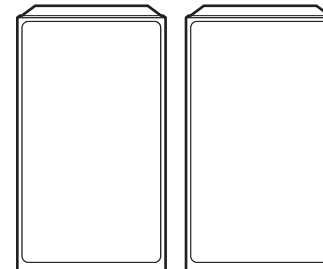

Sistema de altavoces (2)

⑥

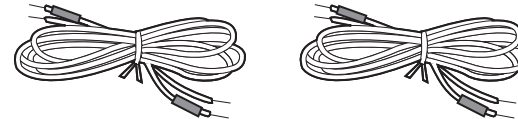

Cables de los altavoces (1,5 m) (2)



7

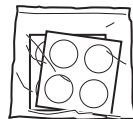

Almohadillas antideslizantes (8)



- El cable de alimentación no debe conectarse hasta que no se hayan completado todas las otras conexiones.
- Conecte los altavoces con una impedancia de entre 4 Ω y 16 Ω .
- No aceptamos ninguna responsabilidad por daño causado debido a la conexión de equipos fabricados por otras compañías.
- Puede que se amplíen las funcionalidades mediante actualizaciones de firmware y que los proveedores de servicios cesen su actividad, lo que significa que algunos servicios de red y contenidos puede que no estén disponibles en el futuro.
- Las especificaciones y las características están sujetas a cambios sin previo aviso.



Panel frontal

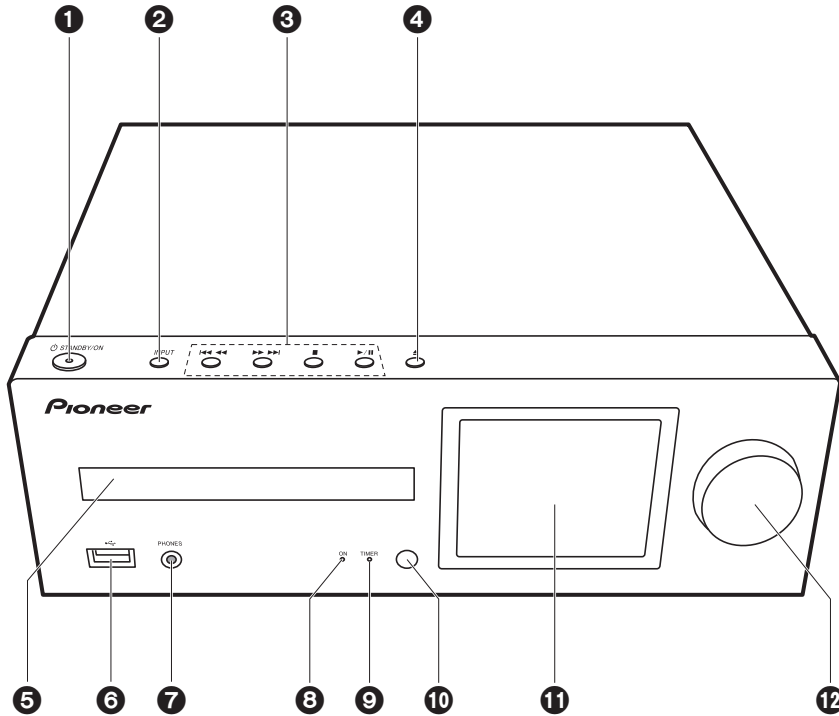

1. Botón STANDBY/ON: Enciende la unidad o la pone en modo de espera.
2. Botón INPUT: Cambia la entrada a reproducir.
3. Botón de reproducción:
 - : Volver al inicio de la pista que se está reproduciendo. Manténgalo pulsado para rebobinar la pista rápidamente. (CD)
Pasará a la pista anterior. (USB, Music Server)
 - : Pasar a la siguiente pista. Manténgalo pulsado para avanzar rápido a través de la pista. (CD)
Pasará a la siguiente pista. (USB, Music Server)
 - : Este botón detiene la reproducción.
 - : Este botón pausa la reproducción.
 - Dependiendo de la entrada, puede que la operación no se inicie.
4. Botón : Abrir o cerrar la bandeja de discos.
5. Bandeja del disco: Colocar aquí los discos. También pueden utilizarse discos de 8 cm.
6. Puerto USB: Conectar un dispositivo de almacenamiento USB o un HDD (disco duro) para reproducir archivos de música. También puede suministrar alimentación (máximo 5 V/0,5 A) a dispositivos USB con un cable USB.
 - Cuando conecte un HDD que requiera más de 5 V/0,5 A, conéctelo al puerto USB (máximo 5 V/1 A) de la parte trasera de la unidad.
7. Conector PHONES: Conectar auriculares estéreo con un mini plug.
8. Indicador de encendido: Se ilumina en azul cuando la unidad está encendida.
9. Indicador TIMER: Se ilumina cuando la alarma está activada.
10. Sensor del mando a distancia
11. Pantalla (→P8)
12. Mando VOLUME: Ajuste el volumen. Ajuste entre 0 y 50.

ES



Panel trasero (X-HM76D, X-HM86D, XC-HM86D)

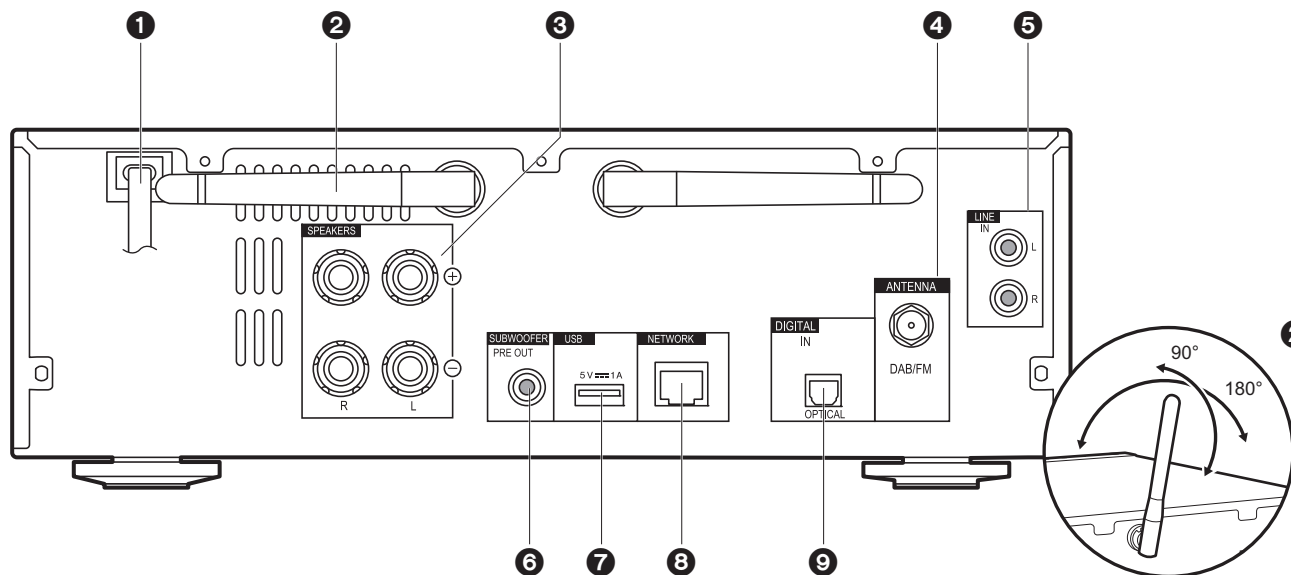

1. Cable de alimentación
2. Antena inalámbrica: Se usa para la conexión Wi-Fi o al utilizar un dispositivo habilitado con BLUETOOTH. Ajuste los ángulos de acuerdo con el estado de la conexión.
3. Terminales de los altavoces: Conecte los altavoces con cables de altavoz.
4. Conector DAB/FM ANTENNA: Conecte el cable de antena DAB/FM suministrado.
5. Conector LINE IN: Puede reproducir el audio desde un dispositivo externo como un televisor conectado con un cable RCA.
6. Conectores SUBWOOFER PRE OUT: Conecte un subwoofer con un amplificador integrado.
7. Puerto USB: Conectar un dispositivo de almacenamiento USB o un HDD (disco duro) para reproducir archivos de música. También puede suministrar alimentación (máximo 5 V/1 A) a dispositivos USB con un cable USB.
8. Conector NETWORK: Conecte con la red a través de un cable LAN.
9. Conector DIGITAL IN OPTICAL: Puede reproducir el audio digital desde un dispositivo externo como un televisor conectado con un cable óptico digital.



Panel trasero (X-HM76)

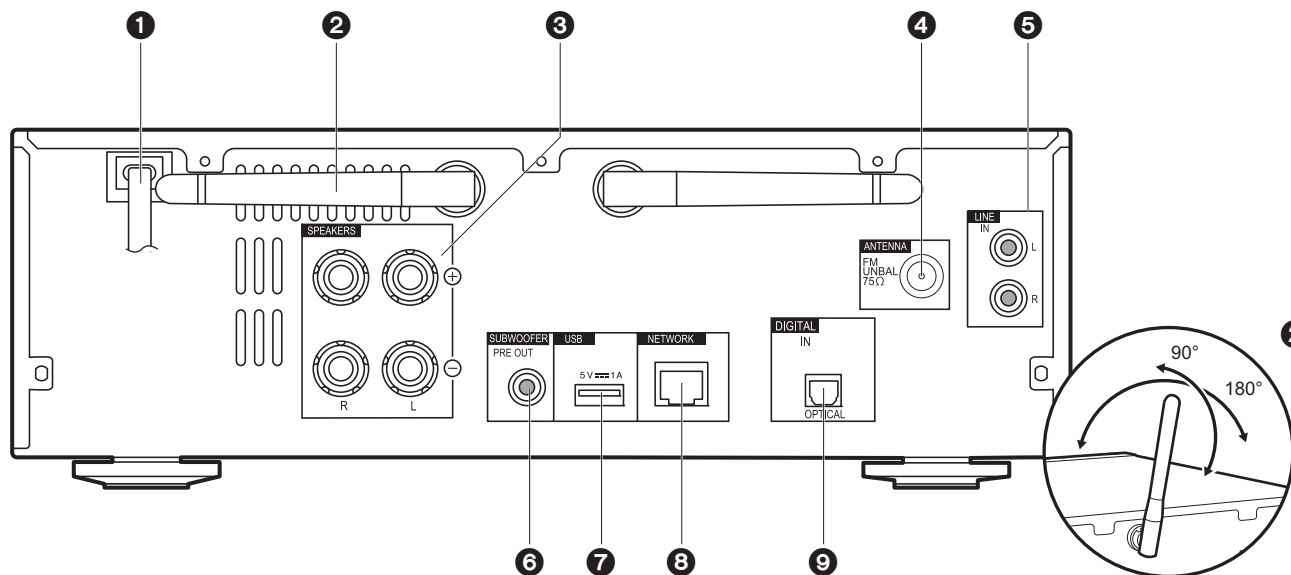

1. Cable de alimentación
2. Antena inalámbrica: Se usa para la conexión Wi-Fi o al utilizar un dispositivo habilitado con BLUETOOTH. Ajuste los ángulos de acuerdo con el estado de la conexión.
3. Terminales de los altavoces: Conecte los altavoces con cables de altavoz.
4. Conector FM ANTENNA: Conecte la antena FM para interiores suministrada.
5. Conector LINE IN: Puede reproducir el audio desde un dispositivo externo como un televisor conectado con un cable RCA.
6. Conectores SUBWOOFER PRE OUT: Conecte un subwoofer con un amplificador integrado.
7. Puerto USB: Conectar un dispositivo de almacenamiento USB o un HDD (disco duro) para reproducir archivos de música. También puede suministrar alimentación (máximo 5 V/1 A) a dispositivos USB con un cable USB.
8. Conector NETWORK: Conecte con la red a través de un cable LAN.
9. Conector DIGITAL IN OPTICAL: Puede reproducir el audio digital desde un dispositivo externo como un televisor conectado con un cable óptico digital.



Mando a distancia

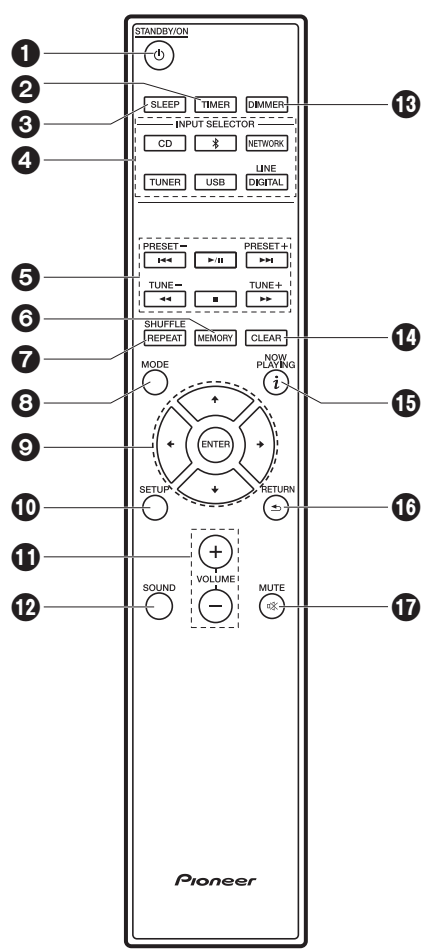

1. Botón STANDBY/ON: Enciende la unidad o la configura en modo de espera.
2. Botón TIMER: Se utiliza para establecer la hora y la alarma.
3. Botón SLEEP: Ajuste el temporizador de apagado. Una vez transcurrido el tiempo establecido (30, 60 o 90 minutos), la unidad cambia al modo de espera. Si tras el ajuste se pulsa SLEEP, se muestra el tiempo restante hasta el apagado.
4. Botones INPUT SELECTOR: Cambia la entrada a reproducir.
5. Botones de reproducción:
 - : Volver a inicio de la pista que se está reproduciendo. (CD)
 - : Pasar a la pista anterior a la que se está reproduciendo. (USB, Music Server)
 - : Reproducir o pausar la reproducción.
 - : Pasar a la siguiente pista.
 - : Rebobinar la pista rápidamente. (solo CD)
 - : Detener la reproducción.
 - : Avanzar la pista rápidamente. (solo CD)
 - Dependiendo de la entrada, puede que la operación no se inicie.
6. Botones PRESET +/-: Se utiliza para seleccionar emisoras que se han registrado o para poner nombres a las emisoras.
7. Botones TUNE +/-: Se utiliza para seleccionar emisoras de radio.
8. Botón MEMORY: Se utiliza para registrar emisoras de radio favoritas.
9. Botón SHUFFLE/REPEAT: Establecer la reproducción repetida y la reproducción aleatoria.
10. Botón MODE: Se utiliza para la reproducción programada de CDs.
11. Botón SETUP: Muestra el menú Setup.
12. Botones VOLUME +/-: Ajuste el volumen. Ajuste entre 0 y 50.
13. Botón SOUND: Ajuste la calidad del sonido.
14. Botón CLEAR: Se utiliza para insertar texto, etc.
15. Botón (NOW PLAYING): Cambia la información en la pantalla.
16. Botón RETURN: Regresa la pantalla al estado anterior.
17. Botón MUTE: Silencia el audio temporalmente. Pulse de nuevo para cancelar el silencio.

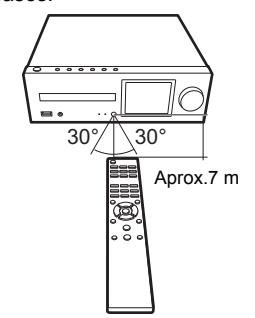

ES



Pantalla

ES

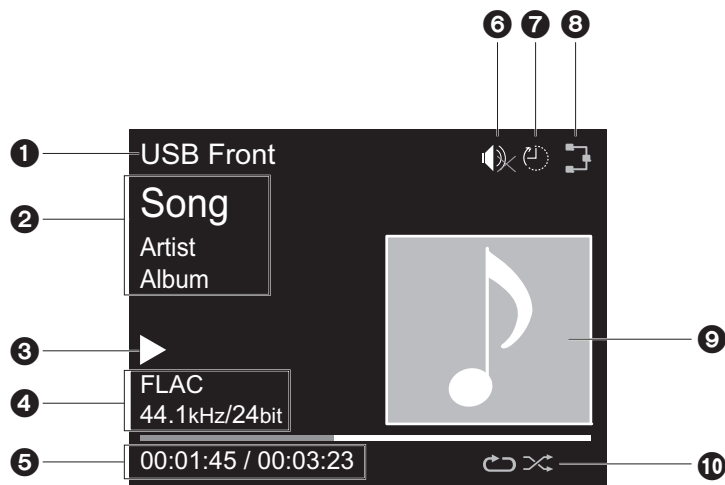

- Se visualiza el modo de entrada.
(USB Front / USB Rear / CD / Bluetooth / Network / Digital In / Line / Tuner DAB * / Tuner FM)
* X-HM76D, X-HM86D, XC-HM86D
- Se visualiza el nombre de archivo, artista, álbum, emisora, etc.
- Muestra el estado de reproducción.
- Muestra el formato de archivo, la frecuencia de muestreo y la información de bits de cuantificación.
- Se muestra el estado de reproducción del archivo. Puede que no se muestre dependiendo de la entrada o el archivo.
- Se muestra cuando el modo silencioso está activado.
- Se muestra cuando el temporizador de apagado está activado.
- Se ilumina en las siguientes condiciones.
 - : Cuando el ajuste de conexión en la unidad es "Wired" y la unidad está conectada a la red.
 - : Cuando el ajuste de conexión en la unidad es "Wired" y la unidad no está conectada a la red.
 - : Cuando el ajuste de conexión en la unidad es "Wi-Fi" y la unidad está conectada a la red.

- : Cuando el ajuste de conexión en la unidad es "Wi-Fi" y la unidad no está conectada a la red.
- Si el archivo que se está reproduciendo tiene una portada grabada, esta se visualiza aquí.
 - Se ilumina en las siguientes condiciones.
 - : Cuando está activada la reproducción repetida de todas las pistas
 - : Cuando está activada la reproducción repetida de una pista
 - : Cuando está activada la reproducción aleatoria
 - Cuando se pulsa DIMMER para apagar la pantalla, puede parecer que ha desenchufado la unidad de la toma de corriente, pero aún se está suministrando electricidad a la unidad. Para desconectar completamente la unidad del suministro eléctrico, es necesario que desenchufe el cable de alimentación (dispositivo de apagado) de la unidad de la toma de corriente.



Sistema de altavoces (X-HM76D, X-HM76)

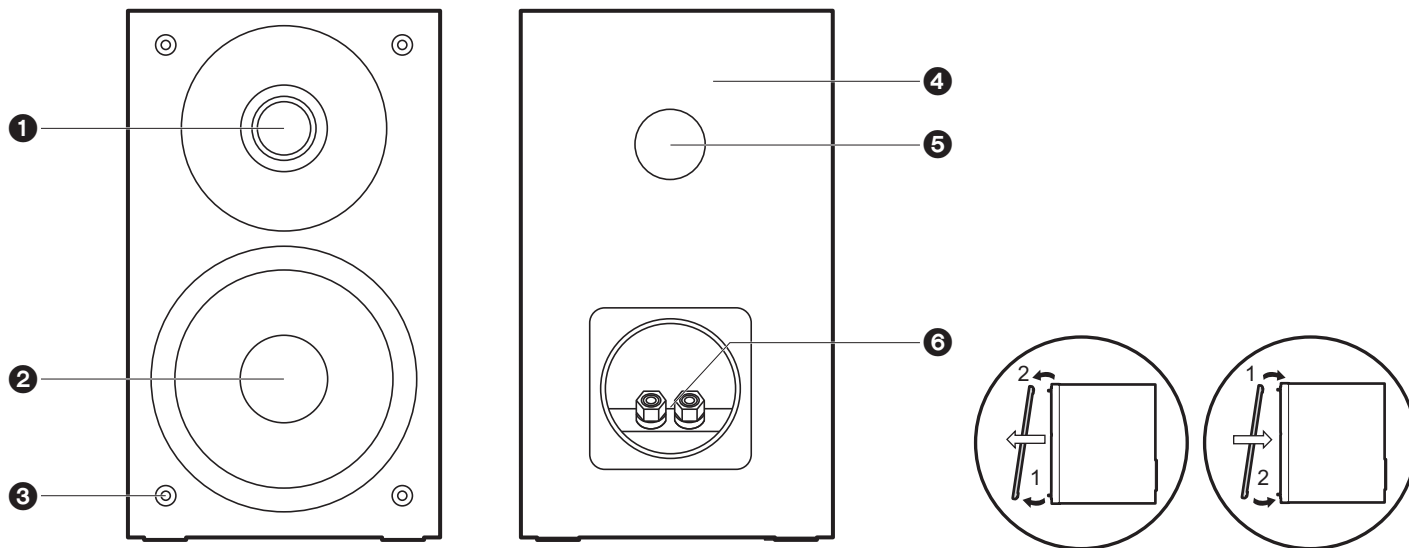

No existe distinción entre izquierda y derecha con el sistema de altavoces incluido. Independientemente del lado en el que elija colocar el altavoz, no habrá diferencia en la calidad de sonido.

1. Tweeter: Reproduce el rango medio y los agudos.
2. Woofer: Reproduce los graves.
3. Encajes de rejilla: Se utiliza para colocar las rejillas. Cuando retire la rejilla, sujete la parte inferior de la misma con ambas manos y tire suavemente hacia adelante, después extraiga suavemente la parte superior de la rejilla para quitarla. Para ponerla de nuevo, ajuste primero la parte superior y después la inferior.
4. Caja del altavoz
5. Conducto reflector de graves: Libera las reverberaciones que se producen dentro de la caja para mejorar la capacidad de reproducción del rango de bajos. No bloquee los

conductos.

6. Terminales de los altavoces: Conecte los altavoces a la unidad principal con cables de altavoz.



Sistema de altavoces (X-HM86D)

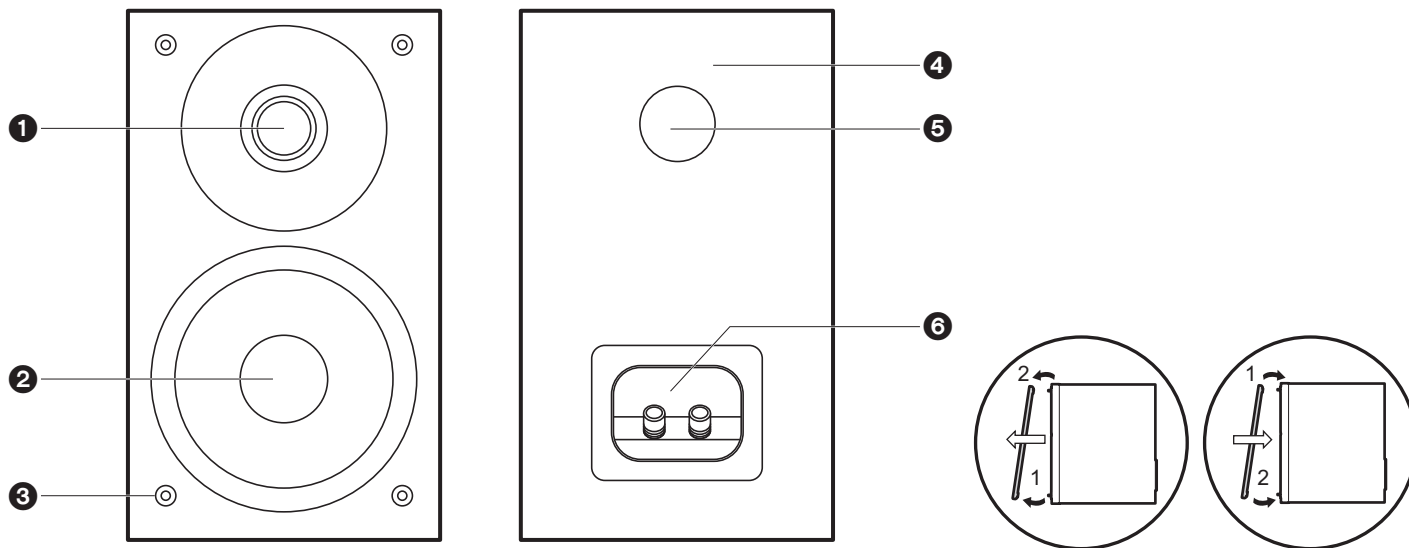

No existe distinción entre izquierda y derecha con el sistema de altavoces incluido. Independientemente del lado en el que elija colocar el altavoz, no habrá diferencia en la calidad de sonido.

1. Tweeter: Reproduce el rango medio y los agudos.
2. Woofer: Reproduce los graves.
3. Encajes de rejilla: Se utiliza para colocar las rejillas. Cuando retire la rejilla, sujete la parte inferior de la misma con ambas manos y tire suavemente hacia adelante, después extraiga suavemente la parte superior de la rejilla para quitarla. Para ponerla de nuevo, ajuste primero la parte superior y después la inferior.
4. Caja del altavoz
5. Conducto reflector de graves: Libera las reverberaciones que se producen dentro de la caja para mejorar la capacidad de reproducción del rango de bajos. No bloquee los

conductos.

6. Terminales de los altavoces: Conecte los altavoces a la unidad principal con cables de altavoz.



Conexión de los altavoces

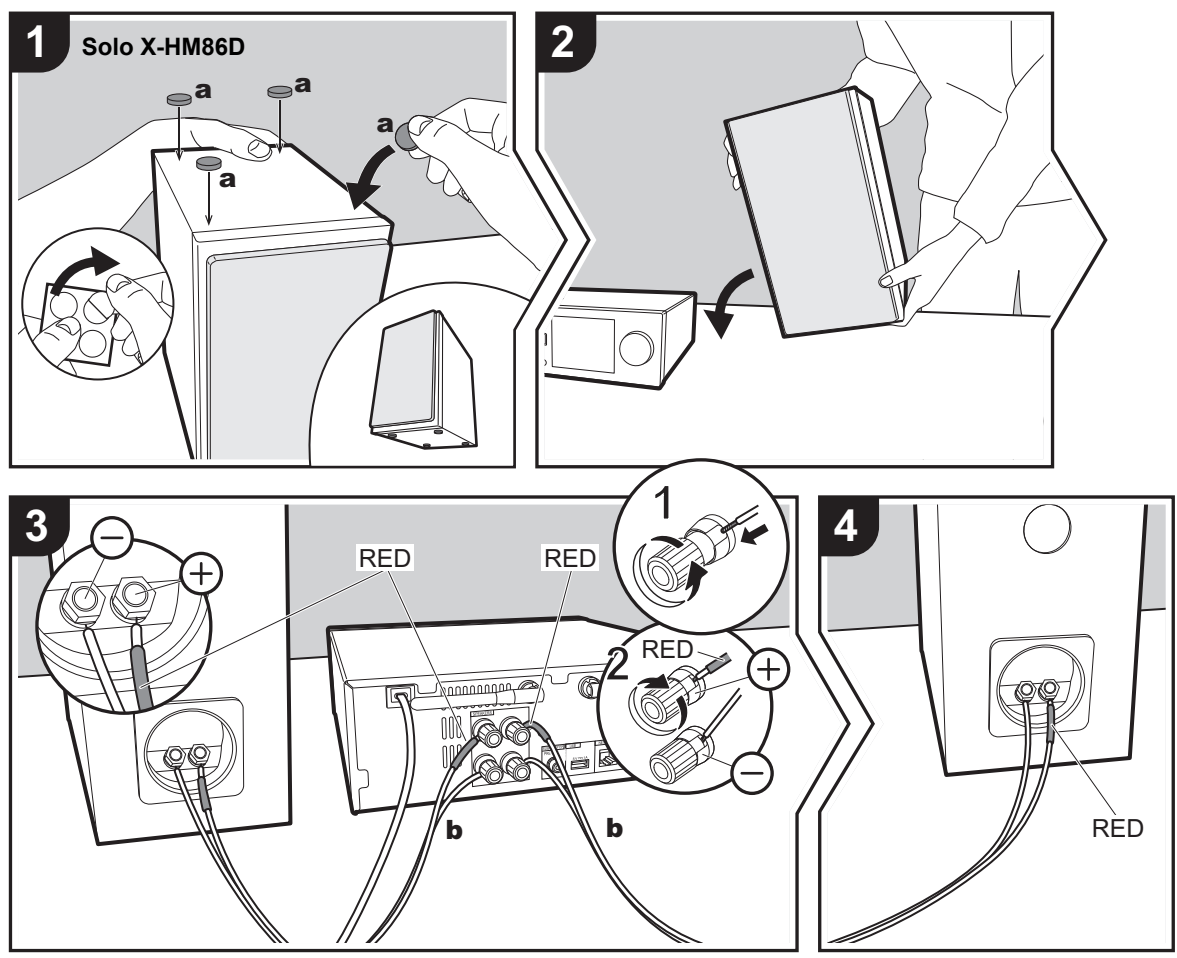

a Almohadillas antideslizantes, **b** Cables de los altavoces

Quando conecte el sistema de altavoces para X-HM76D, X-HM76 o X-HM86D, conecte los cables de altavoz incluidos con extremos con el tubo rojo a los conectores + de la unidad principal y el altavoz. Si la conexión no es correcta, la fase se invierte y hace que sea más difícil emitir los graves.

Para XC-HM86D, utilice la ilustración como referencia para conectar sus propios altavoces.

Una vez introducidos los cables de los altavoces, apriete bien los terminales girándolos hacia la derecha. También asegúrese de que los cables expuestos de los altavoces no sobresalgan de los terminales de los altavoces al conectarlos. Si los cables expuestos de los altavoces tocan el panel trasero o los cables + y - se tocan entre sí, puede que se active el circuito de protección y que se apague la alimentación.

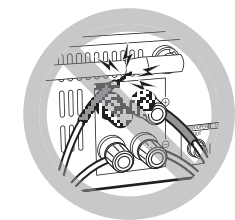

También puede conectar un subwoofer con un amplificador integrado para amplificar aún más la reproducción de graves. Utilice un cable de subwoofer para la conexión.

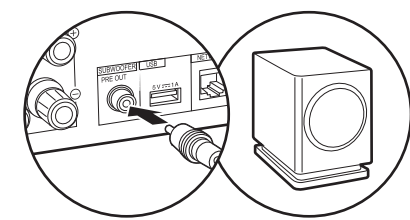

ES



Conexión de las antenas, el cable de alimentación, etc.

X-HM76D, X-HM86D, XC-HM86D

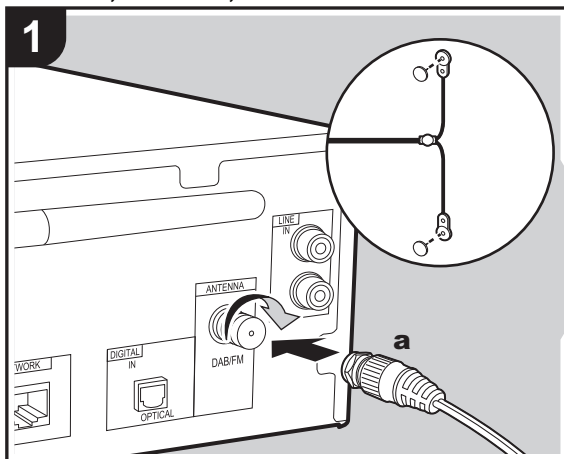

X-HM76

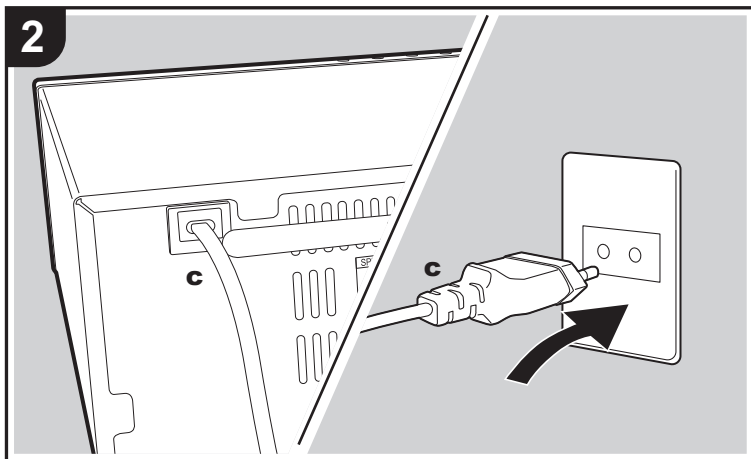
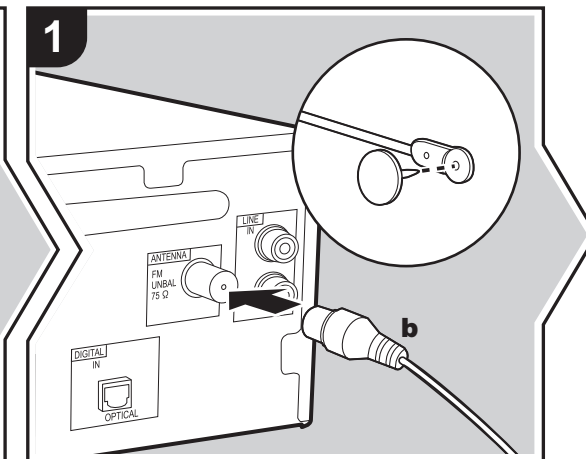

a Cable de antena DAB/FM, **b** Antena de FM para interiores, **c** Cable de alimentación

Conexión de antenas

Mueva la antena mientras reproduce la radio para encontrar la posición con mejor recepción.

Conexión del cable de alimentación

Conecte el cable de alimentación a la toma de corriente después de completar las otras conexiones.

Para conectarse a la red con un cable ethernet, utilice el conector NETWORK. Cuando utilice una conexión Wi-Fi, realice ajustes en la configuración inicial (→P13). Puede disfrutar de funciones como la radio por internet y AirPlay conectándose a la red.

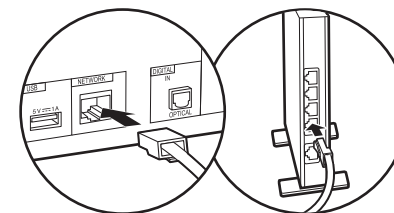

ES



Encendido y configuración inicial

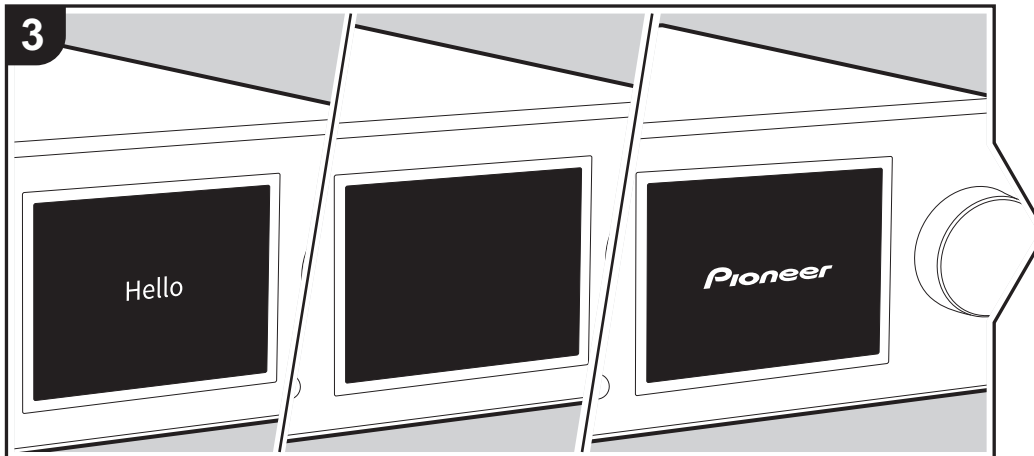
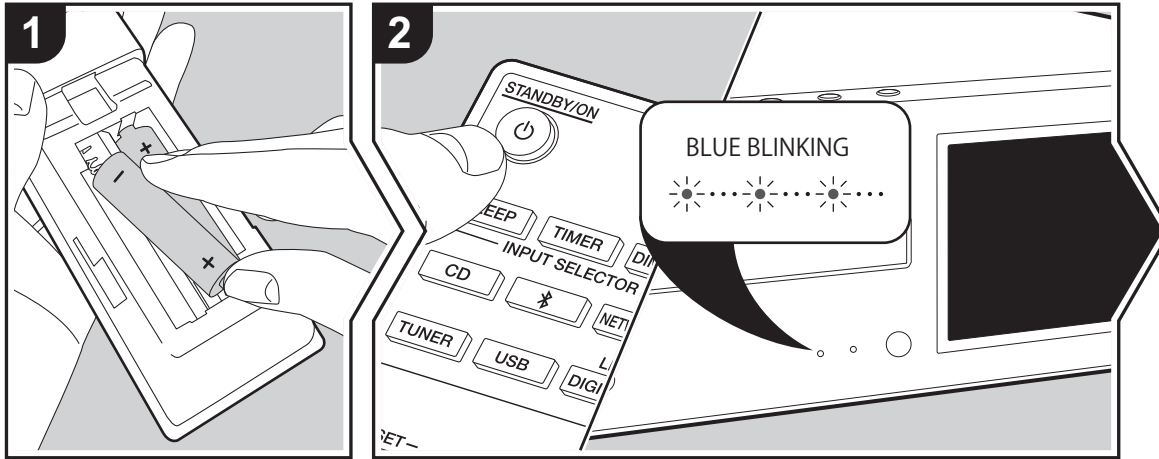

Puesta en marcha: Cuando pulsa STANDBY/ON , el indicador de encendido de la unidad principal parpadea lentamente en azul, entonces en la pantalla aparece "Hello" unos 20 segundos después. Tras esto, la pantalla se queda en blanco y después de que aparezca el logo Pioneer, puede comenzar a usar la unidad.

Configuración de la conexión Wi-Fi

Cuando enciende la unidad por primera vez, se muestra automáticamente la pantalla de configuración inicial que le permite realizar fácilmente la configuración de la conexión Wi-Fi.

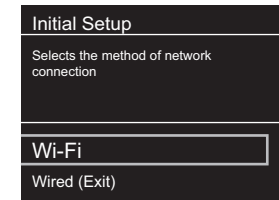

Para establecerla, seleccione el elemento con los cursores del mando a distancia y pulse ENTER para confirmar. Para volver a la pantalla anterior, pulse RETURN.

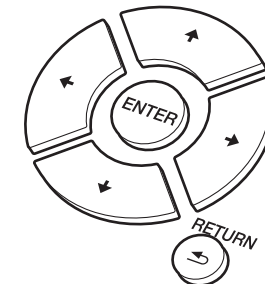

ES



Para realizar la configuración de Wi-Fi, seleccione "Wi-Fi". Si ha realizado la conexión con una cable LAN, seleccione "Wired(Exit)" y confirme. Si selecciona "Wi-Fi", seleccione el método de configuración en la siguiente pantalla (por ejemplo "Scan Networks").

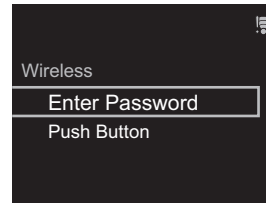
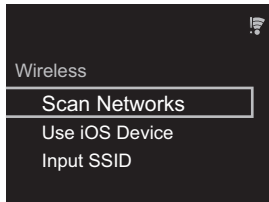

3. Si selecciona "Enter Password", introduzca la contraseña del punto de acceso y pulse ENTER. Para información sobre cómo introducir texto, consulte "Introducción de texto" (➔P34).

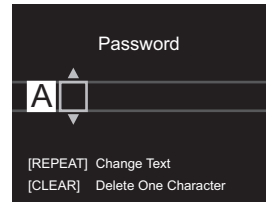

Si selecciona "Push Button", entonces después de mantener pulsado el botón de configuración automática del punto de acceso durante el tiempo requerido, pulse ENTER en el mando a distancia.

4.  se visualizará cuando se haya completado la configuración.



NEW AIRPLAY SPEAKER..." de la pantalla del dispositivo iOS y seleccione "Next".

- Esta unidad se muestra como "Pioneer HM76D (76 o 86D) XXXXXX".
- Tras establecer la conexión, seleccione "Done" en la pantalla del dispositivo iOS.
 -  se visualizará en la pantalla de la unidad cuando se haya completado la configuración.



■ Introducir el SSID del punto de acceso

Configurar introduciendo el SSID del punto de acceso al que quiere conectarse.

- Introduzca el SSID. Para información sobre cómo introducir texto, consulte "Introducción de texto" (➔P34).

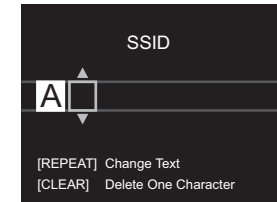

- Seleccione y confirme el método de autenticación.

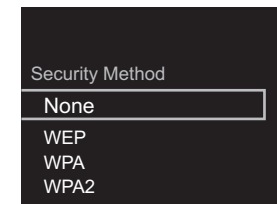

- Si selecciona "None", continúe con el paso 3. Si selecciona "WEP", "WPA" o "WPA2", introduzca la

- Para rehacer la configuración inicial, pulse SETUP en el mando a distancia, seleccione "Wi-Fi" en "Network Setting" - "Connection", y después seleccione "Wi-Fi Setup".

■ Escaneo de redes

De la lista de SSID de puntos de acceso como routers LAN inalámbricos, seleccione el SSID requerido y realice los ajustes.

- Seleccione el SSID del punto de acceso al que quiera conectarse y después confirme.

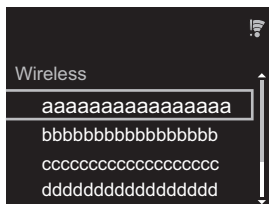

- Seleccione "Enter Password" o "Push Button" y confirme. Si el punto de acceso tiene un botón de configuración automática, seleccionando "Push Button" puede conectarse sin introducir una contraseña.

■ Utilizar un dispositivo iOS

Configurar compartiendo los ajustes de Wi-Fi del dispositivo iOS con esta unidad.

- Conecte el dispositivo iOS por Wi-Fi.
- Seleccione este dispositivo en el elemento "SET UP



contraseña y confirme.

3.  se visualizará cuando se haya completado la configuración.





Ajustes de hora

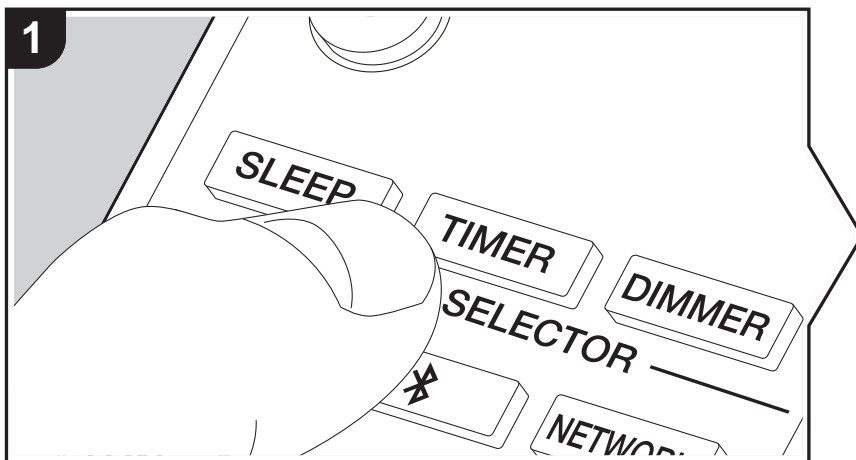

Ajustando la hora puede utilizar la alarma para iniciar la reproducción (→P33).

1. Pulse TIMER.

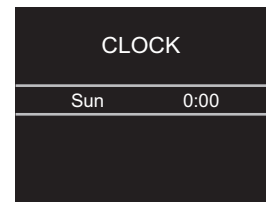

2. Pulse ENTER.

3. Establezca el día de la semana con ◀/▶, y después pulse ENTER.

4. En la siguiente pantalla, use ◀/▶ para seleccionar "24H" (visualización de 24 horas) o "12H" (visualización de 12 horas) y pulse ENTER.

5. En la siguiente pantalla, ajuste la hora con ◀/▶ y a continuación pulse ENTER.

6. En la siguiente pantalla, ajuste los minutos con ◀/▶ y a continuación pulse ENTER. La configuración finaliza automáticamente en poco tiempo.

- Una vez que haya completado la configuración, la hora establecida puede visualizarse durante 10 segundos pulsando TIMER.

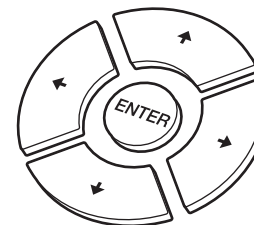



Reproducción de CDs

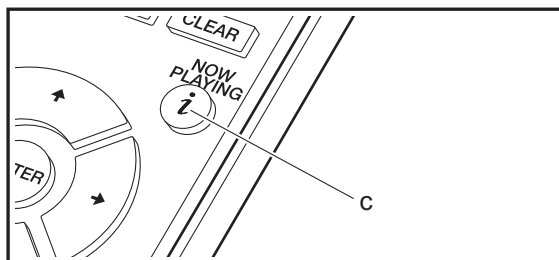
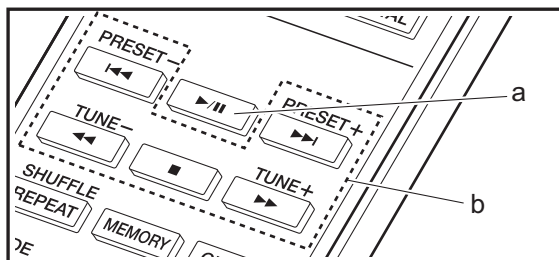
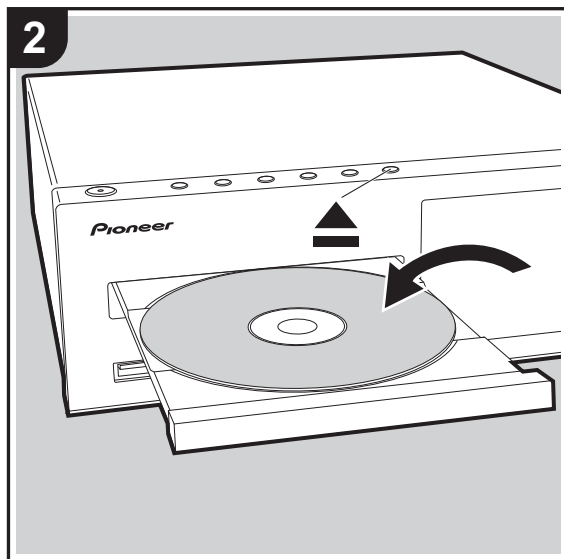
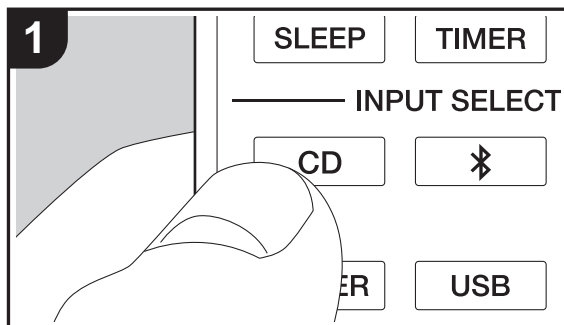

Esta unidad también puede reproducir CD-R grabados con archivos en formato MP3 o WMA, además de CDs de música disponibles en comercios.

- Las velocidades de muestreo compatibles con archivos MP3 van de los 8 kHz a los 48 kHz, y las velocidades de bits compatibles de los 64 kbps a los 384 kbps.
- Las velocidades de muestreo compatibles con archivos WMA son 32 kHz, 44,1 kHz y 48 kHz, y las velocidades de bits compatibles van de los 64 kbps a los 320 kbps.
- No se garantiza la reproducción de CDs que no cumplan con el estándar de CD, como los CDs de control de copia.

Reproducción de CDs de música

1. Encienda la unidad.
2. Pulse CD para cambiar la entrada a CD.
3. Pulse ▲ en la unidad principal para abrir la bandeja del disco.
4. Coloque el disco en la bandeja y pulse ▲ para cerrarla.
5. Pulse ▶/|| (a) para iniciar la reproducción. Utilice otros botones de reproducción (b) para detener la reproducción o elegir las pistas que desea reproducir. Si pulsa ⌚ (NOW PLAYING) (c), puede cambiar la pantalla para que muestre el tiempo transcurrido o el tiempo restante de la pista.

ES

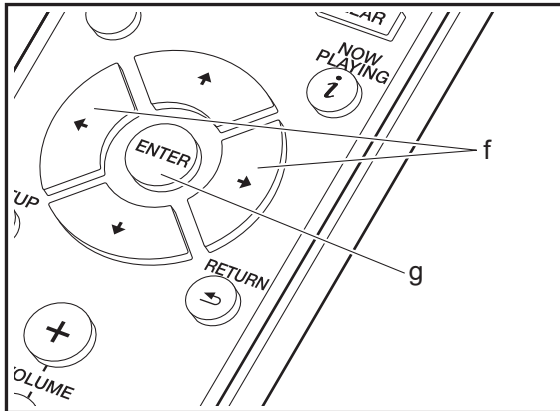
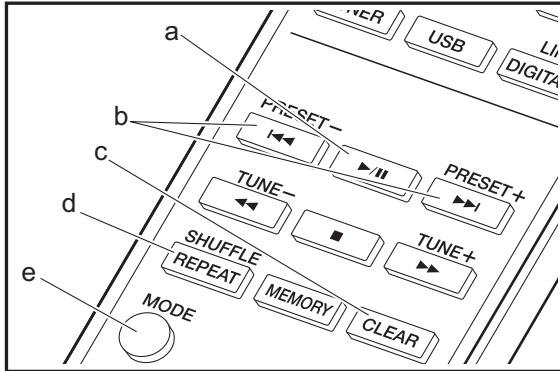

Reproducción de discos MP3/WMA

1. Encienda la unidad.
2. Pulse CD para cambiar la entrada a CD.
3. Pulse ▲ en la unidad principal para abrir la bandeja del disco.
4. Coloque el disco en la bandeja y pulse ▲ para cerrarla.
5. Una vez completada la lectura del disco, se muestra el número de carpetas que contienen archivos MP3/WMA y los números de pista.

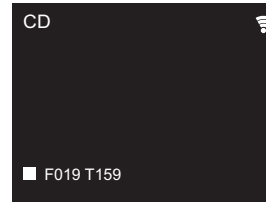

- Si los archivos MP3/WMA están guardados en dos o más carpetas, a cada carpeta se le asigna automáticamente un número.
6. Para iniciar la reproducción, pulse ▶/|| (a) en el mando a distancia. Para seleccionar una carpeta para reproducirla, pulse ◀/▶ (f) para seleccionar la carpeta. La reproducción se inicia automáticamente cuando selecciona una carpeta.
 - Las carpetas que no contengan archivos de música que pueda reproducir esta unidad se saltarán.
 - Se puede leer un máximo de 255 carpetas. Esto incluye las carpetas que contienen archivos que esta unidad no puede reproducir.

Repetida/Aleatoria

1. Pulse repetidamente SHUFFLE/REPEAT (d) para visualizar ⌂, ⌂ o ∞ en la pantalla.
 - ⌂: Reproducción repetida de todas las pistas.
 - ⌂: Reproducción repetida de la pista seleccionada.

∞: Reproducción de pistas aleatoriamente.
Para cancelar la reproducción repetida o aleatoria, pulse SHUFFLE/REPEAT (d) varias veces hasta que desaparezcan los iconos.

Reproducción programada (CDs de música)

Puede programar hasta 32 pistas para que se reproduzcan.

1. Pulse MODE (e).
2. El número de pista (T--) parpadea en la pantalla.

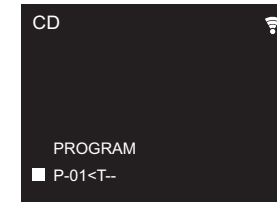

3. Pulse ◀/▶ (b) para seleccionar la pista que desea registrar y pulse ENTER (g). Repita este paso para registrar otras pistas. La última pista del programa se borra si pulsa CLEAR (c).
4. Pulse ▶/|| (a) para iniciar la reproducción.
 - Si pulsa MODE (e) de nuevo mientras la reproducción está detenida, se borra el programa entero.
 - La reproducción aleatoria y la reproducción repetida de la pista 1 no se pueden utilizar mientras se reproduce un programa.

ES



Dispositivo de almacenamiento USB/HDD

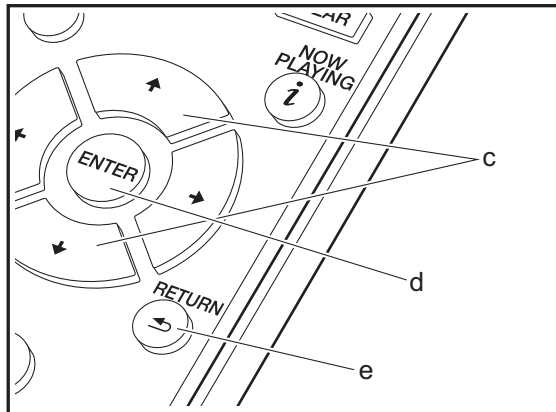
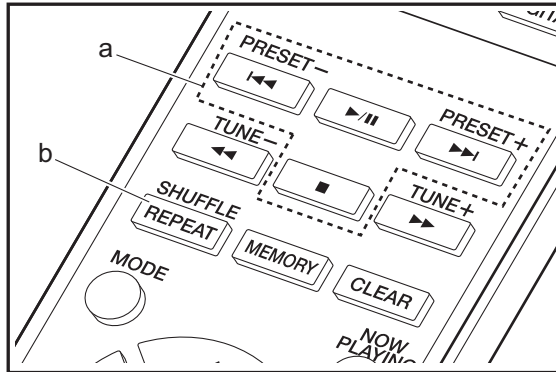
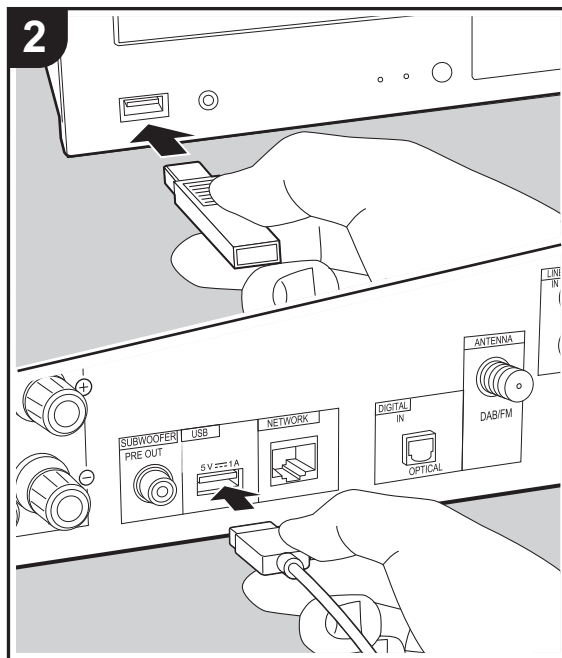
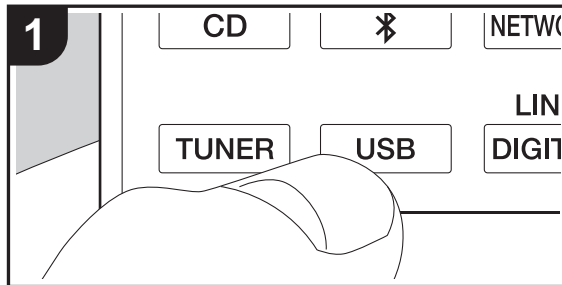

Operaciones básicas

Puede reproducir archivos de música conectando un dispositivo de almacenamiento USB o un HDD (disco duro) al puerto USB en la parte delantera o trasera de la unidad.

- El puerto USB de la parte delantera es compatible con una tensión de alimentación máxima de 5 V/0,5 A. Si el HDD requiere más de esto, conéctelo al puerto USB (máximo 5 V/1 A) de la parte trasera de la unidad.

- Encienda la unidad.
- Pulse USB para seleccionar "USB Front" o "USB Rear".

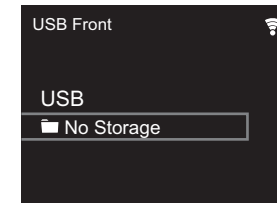

- Conecte el dispositivo de almacenamiento USB o el HDD al puerto USB en la parte delantera o trasera.
- Las carpetas y los archivos de música se muestran en la pantalla una vez se haya completado la carga.

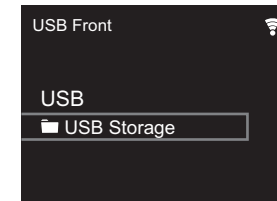

- Seleccione la carpeta o el archivo de música con los cursores (c) del mando a distancia y pulse ENTER (d) para confirmar. Para volver a la pantalla anterior, pulse RETURN (e).
- Utilice los botones de reproducción (a) para detener la reproducción o elegir las pistas que desea reproducir.

ES



- La visualización del nombre del álbum, el nombre del artista y la portada es compatible con archivos de música en formato MP3/WMA/Apple Lossless/FLAC/AAC/DSD (solo DSF). Los formatos para las imágenes incluidas son JPEG y PNG.
- Los caracteres que no se puedan mostrar en esta unidad aparecerán como "✱".
- El puerto USB de esta unidad cumple con el estándar USB 2.0. Puede que la velocidad de transferencia sea insuficiente para algunos de los contenidos que reproduzca, lo que podría causar interrupciones en el sonido.

Repetida/Aleatoria

1. Pulse repetidamente SHUFFLE/REPEAT (b) durante la reproducción para visualizar , o en la pantalla.
 - : Reproducción repetida de todas las pistas.
 - : Reproducción repetida de la pista seleccionada.
 - : Reproducir las pistas de una carpeta aleatoriamente. Para cancelar la reproducción repetida o aleatoria, pulse SHUFFLE/REPEAT (b) varias veces hasta que desaparezcan los iconos.

Requisitos del dispositivo de almacenamiento USB / HDD

- Tenga en cuenta que no se garantiza el funcionamiento con todos los dispositivos de almacenamiento USB o HDD.
- Esta unidad puede utilizar dispositivos de almacenamiento USB que cumplan con los estándares de la clase de dispositivos de almacenamiento. (Sin embargo, aún existen dispositivos que esta unidad no puede reproducir incluso aunque cumplan con los estándares de la clase de dispositivos de almacenamiento.)
- Esta unidad también es compatible con dispositivos de almacenamiento USB que usan formatos de sistemas de archivos FAT16 o FAT32. Otros formatos como exFAT, NTFS y HFS no se pueden reproducir con esta unidad.

- Si el dispositivo de almacenamiento USB ha sido particionado, cada sección será tratada como un dispositivo independiente.
- Se pueden visualizar hasta 20.000 canciones por carpeta y las carpetas se pueden anidar hasta en 16 niveles.
- Los concentradores USB y los dispositivos de almacenamiento USB con funciones de concentrador no son compatibles. No conecte a la unidad estos dispositivos.
- Los dispositivos de almacenamiento USB con función de seguridad no son compatibles con esta unidad.
- Si el dispositivo de almacenamiento USB o HDD viene con un adaptador de CA, le recomendamos que utilice su adaptador de CA para alimentarlo.
- El soporte insertado al lector de tarjetas USB podría no estar disponible en esta función. Además, dependiendo del dispositivo de almacenamiento USB, la correcta lectura del contenido podría no ser posible.
- No aceptaremos ninguna responsabilidad por la pérdida o daños a los datos almacenados en un dispositivo de almacenamiento USB cuando se usa dicho dispositivo con esta unidad. Le recomendamos hacer una copia de seguridad de los archivos de música importantes anticipadamente.

Formatos de audio compatibles

Para la reproducción del servidor y reproducción desde un dispositivo de almacenamiento USB, esta unidad es compatible con los siguientes formatos de archivo de música. Tenga en cuenta que los archivos de sonido que están protegidos por las leyes de derechos de autor no se pueden reproducir en esta unidad.

MP3 (.mp3/.MP3):

- Formatos compatibles: MPEG-1/MPEG-2 Audio Layer 3
- Tasas de muestreo compatibles: 44,1 kHz, 48 kHz
- Tasas de bits compatibles: Entre 8 kbps y 320 kbps y VBR.

WMA (.wma/.WMA):

- Tasas de muestreo compatibles: 44,1 kHz, 48 kHz
- Tasas de bits compatibles: Entre 5 kbps y 320 kbps y VBR.
- Los formatos WMA Pro/Voice/WMA Lossless no son compatibles

WAV (.wav/.WAV):

Los archivos WAV incluyen audio digital PCM sin comprimir.

- Tasas de muestreo compatibles: 44,1 kHz, 48 kHz, 88,2 kHz, 96 kHz, 176,4 kHz, 192 kHz
- Bit de cuantificación: 8 bits, 16 bits, 24 bits

AIFF (.aiff/.aif/.aifc/.afc/.AIFF/.AIF/.AIFC/.AFC):

Los archivos AIFF incluyen audio digital PCM sin comprimir.

- Tasas de muestreo compatibles: 44,1 kHz, 48 kHz, 88,2 kHz, 96 kHz, 176,4 kHz, 192 kHz
- Bit de cuantificación: 8 bits, 16 bits, 24 bits

AAC (.aac/.m4a/.mp4/.3gp/.3g2/.AAC/.M4A/.MP4/.3GP/.3G2):

- Formatos compatibles: Audio MPEG-2/MPEG-4
- Tasas de muestreo compatibles: 44,1 kHz, 48 kHz, 88,2 kHz, 96 kHz,
- Tasas de bits compatibles: Entre 8 kbps y 320 kbps y VBR.

FLAC (.flac/.FLAC):

- Tasas de muestreo compatibles: 44,1 kHz, 48 kHz, 88,2 kHz, 96 kHz, 176,4 kHz, 192 kHz
- Bit de cuantificación: 8 bits, 16 bits, 24 bits

Apple Lossless (.m4a/.mp4/.M4A/.MP4):

- Tasas de muestreo compatibles: 44,1 kHz, 48 kHz, 88,2 kHz, 96 kHz, 176,4 kHz, 192 kHz
- Bit de cuantificación: 16 bits, 24 bits

DSD (.dsf/.dff/.DSF/.DFF):

- Formatos compatibles: DSF/DSDIFF
- Tasas de muestreo compatibles: 2,8 MHz, 5,6 MHz, 11,2 MHz

E
S



Radio por Internet

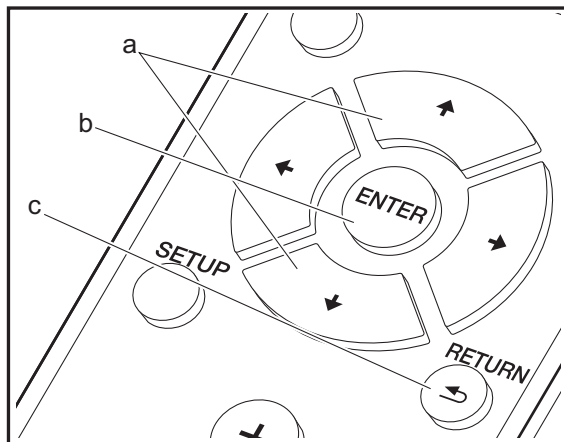
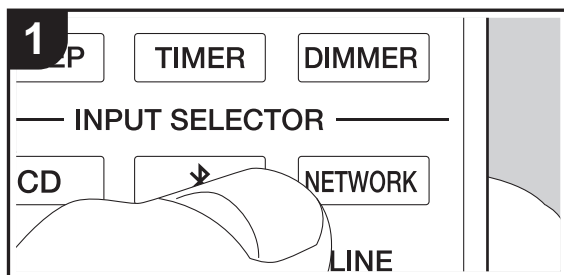

Operaciones básicas

Cuando esta unidad está conectada a una red, puede escuchar TuneIn u otros servicios de radio por internet ya registrados.

Dependiendo del servicio de radio por internet, puede que sea necesario que el usuario se registre antes desde su ordenador.

1. Encienda la unidad.
2. Pulse NETWORK.

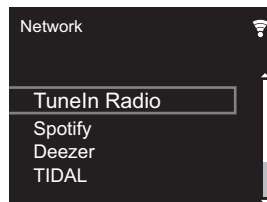

3. Seleccione "TuneIn Radio" con los cursores (a) del mando a distancia y pulse ENTER (b) para confirmar. Después de cambiar la pantalla al servicio de radio por internet, puede seleccionar emisoras con los cursores (a) del mando a distancia y pulsar ENTER (b) para confirmar. Para volver a la pantalla anterior, pulse RETURN (c).

TuneIn

Puede registrar como favorita una emisora que haya reproducido.

1. Pulse ENTER (b) mientras se reproduce TuneIn.
2. Seleccione "Add to My Presets" en la pantalla y confirme.
3. Para reproducir una emisora favorita, en la pantalla superior de TuneIn, seleccione la emisora registrada en "My Presets" y confirme. Para borrar emisoras favoritas, pulse ENTER (b) durante la reproducción, seleccione "Remove from My Presets" y confirme.



Spotify

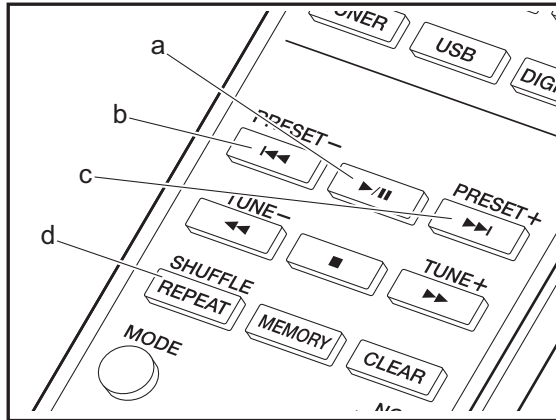
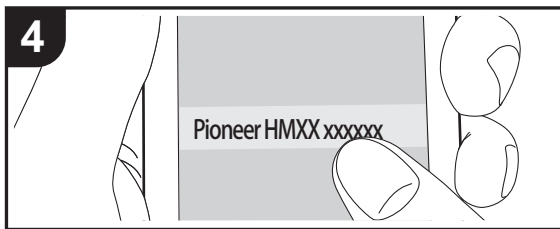
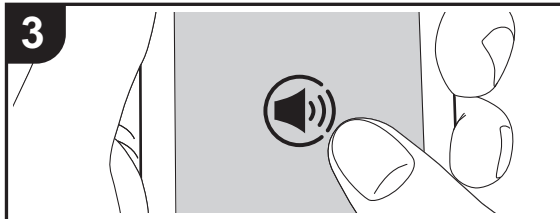
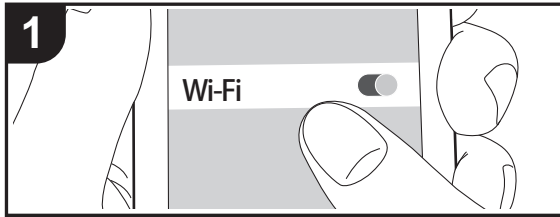

Operaciones básicas

Podrá reproducir Spotify Connect si conecta la unidad a la misma red que un smartphone o tableta. Para activar Spotify Connect, debe instalar la aplicación de Spotify y en su teléfono inteligente o tableta y crear una cuenta de Spotify Premium.

1. Conecte el smartphone a la misma red que la unidad.
2. Haga clic en el icono de conexión de la pantalla de reproducción de pista de la aplicación Spotify.
3. Seleccione esta unidad.
 - Esta unidad se muestra como "Pioneer HM76D (76 o 86D) XXXXXX".
4. La unidad se encenderá automáticamente, el selector de entrada cambiará a NETWORK y se iniciará la transmisión de Spotify.
 - Si "Option Setting" - "Power Off Setting" - "Network Standby" está configurado como "Off" en el menú Setup, encienda la unidad manualmente y pulse NETWORK en el mando a distancia.
 - Consulte el siguiente enlace para configurar Spotify: www.spotify.com/connect/
 - El software de Spotify está sujeto a licencias de terceros. Puede consultarlas aquí: www.spotify.com/connect/third-party-licenses

También se pueden llevar a cabo estas operaciones del mando a distancia.

- (a) Si se pulsa durante la reproducción, este botón la pausa. Si se pulsa con la reproducción en pausa, esta se reanuda.
- (b) Este botón reproduce la pista anterior.
- (c) Este botón reproduce la pista siguiente.
- (d) Iniciar la reproducción repetida o aleatoria. Al pulsar este botón repetidamente se alterna entre los modos de repetición y reproducción aleatoria.

ES



Escuchar la radio FM

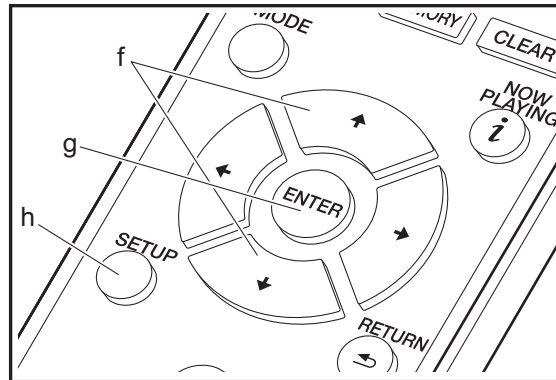
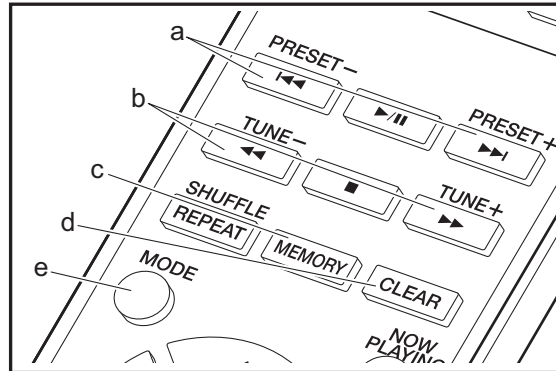
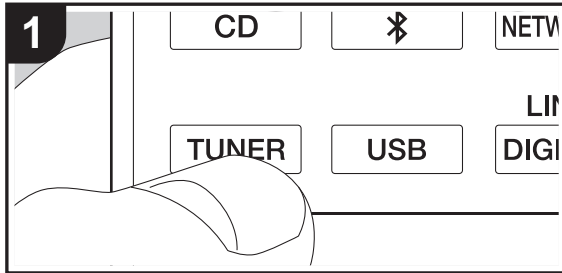

Sintonización automática

1. Encienda la unidad.
2. Pulse repetidamente TUNER para cambiar la entrada a Tuner FM.

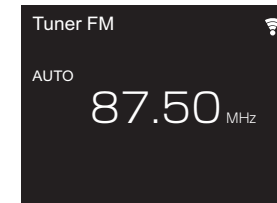

3. Al pulsar TUNE +/- (b) del mando a distancia, se inicia la sintonización automática y la búsqueda se detiene cuando se encuentra una emisora. "Tuned Stereo" o "Tuned Mono" se muestran cuando se están recibiendo emisoras FM.

Cuando es difícil recibir las transmisiones FM: Lleve a cabo el procedimiento para "Sintonización manual". Si el "Tuning Mode" está establecido en "Manual", la recepción de transmisiones FM será en monoaural en vez de estéreo, independientemente de la sensibilidad de recepción.

Sintonización manual

Será necesario que cambie la configuración inicial. Pulse SETUP (h) en el mando a distancia y seleccione "Option Setting" - "Tuner Setting" - "Tuning Mode" - "Manual" en la pantalla y confirme. Pulse SETUP (h) para finalizar la configuración.

1. Encienda la unidad.
2. Pulse repetidamente TUNER para cambiar la entrada a Tuner FM.

ES

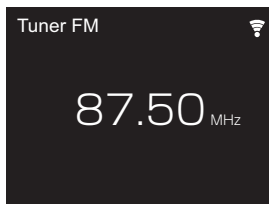

3. Seleccione la emisora que desea escuchar mientras pulsa TUNE +/- (b) en el mando a distancia.
 - La frecuencia cambia en 1 paso cada vez que se pulsa el botón. La frecuencia cambia continuamente si se mantiene pulsado el botón y se detiene cuando el botón se suelta. Ajuste mirando a la pantalla.

Registrar una emisora

Puede registrar un máximo de 40 emisoras.

1. Sintonice la emisora de radio que desea registrar.
2. Pulse MEMORY (c) en el mando a distancia de modo que el número preestablecido parpadee en la pantalla.

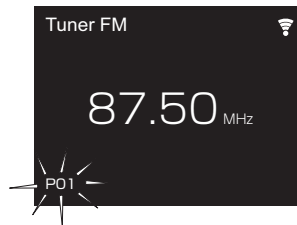

3. Mientras que el número preajustado está parpadeando (unos 8 segundos), pulse repetidamente PRESET +/- (a) del mando a distancia para seleccionar un número entre el 1 y el 40.
4. Pulse otra vez MEMORY (c) en el mando a distancia para registrar la emisora. Cuando se ha finalizado el

registro, el número preestablecido deja de parpadear.

Seleccionar emisoras registradas

1. Pulse repetidamente TUNER para cambiar la entrada a Tuner FM.
2. Pulse PRESET +/- (a) en el mando a distancia para seleccionar un número preestablecido.

Para borrar una emisora registrada

1. Pulse repetidamente TUNER para cambiar la entrada a Tuner FM.
2. Pulse PRESET +/- (a) en el mando a distancia para seleccionar el número preestablecido que desea borrar.
3. Pulse CLEAR (d) en el mando a distancia para borrar el número preestablecido.

Para poner un nombre a una emisora registrada

1. Pulse repetidamente TUNER para cambiar la entrada a Tuner FM.
2. Pulse PRESET +/- (a) en el mando a distancia para seleccionar un número preestablecido.
3. Pulse SETUP (h) en el mando a distancia.
4. Pulse ▲/▼ (f) en el mando a distancia para seleccionar "Option Setting" - "Tuner Setting" - "Preset Name" y pulse ENTER (g).
5. Introduzca un nombre para la emisora. Para información sobre cómo introducir texto, consulte "Introducción de texto" (→P34).

Uso de RDS

RDS corresponde a las iniciales de Radio Data System (Sistema de datos de radio, por sus siglas en inglés) y es un método para transmitir datos en señales de radio FM. En las regiones donde se usa RDS, el nombre de la emisora de radio aparece cuando se sintoniza una emisora que emite información sobre su programación. Si pulsa MODE (e) en el mando a distancia en este estado podrá utilizar estas funciones.

Visualización de información de texto (radiotexto)

1. Cuando el nombre de la emisora de radio aparezca en la pantalla, pulse MODE (e) en el mando a distancia una vez. El radiotexto (RT) difundido por la emisora se desplazará por la pantalla. "Not RDS" se visualiza cuando no hay información de texto disponible.
 - Puede que se muestren caracteres extraños si la unidad recibe caracteres no compatibles. Sin embargo, esto no es un mal funcionamiento. Además, si la señal de la emisora es débil, puede que no aparezca información.

Búsqueda de emisoras por tipo de programa

1. Cuando el nombre de la emisora aparezca en la pantalla, pulse MODE (e) en el mando a distancia dos veces.
2. Pulse los botones de cursor PRESET +/- (a) en el mando a distancia para seleccionar el tipo de programa que quiera buscar y pulse ENTER (g) para iniciar la búsqueda.

Los tipos de programa se mostrarán de este modo:

- None
- Noticias (Noticieros)
- Current affair (Asuntos de actualidad)
- Information (Información)
- Sport (Enseñanza)
- Education (Enseñanza)
- Drama
- Cultures
- Science (Ciencia y tecnología)
- Varied speech
- Pop music (Música pop)
- Rock music (Música rock)
- Easy listening (Música ligera, fácil de escuchar)
- Light classics (Clásicos ligeros)
- Serious classi (Música clásica seria)
- Other music (Otros géneros musicales)
- Weather & metr
- Finance
- Children's pro (Programas para niños)



Social affairs (Asuntos sociales)

Religion

Phone in

Travel & touri

Leisure & hobb

Jazz music (Música jazz)

Country music (Música country)

Nation music (Música nacional)

Oldies music (Éxitos clásicos)

Folk music (Música folk)

Documentary (Documentales)

- En ocasiones puede que la información mostrada no coincida con el contenido de la transmisión de la emisora.
3. Cuando se encuentra una emisora, se visualiza "FINISH" y la pantalla de frecuencia parpadea. Pulse ENTER (g) cuando esto ocurra para empezar a recibir su emisión. Si no pulsa ENTER (g), la unidad seguirá buscando otra emisora.
- Si no se encuentra ninguna emisora, aparecerá el mensaje "Not Found".
 - Puede que se muestren caracteres extraños si la unidad recibe caracteres no compatibles. Sin embargo, esto no es un mal funcionamiento. Además, si la señal de la emisora es débil, puede que no aparezca información.



Escuchar la radio digital DAB (X-HM76D, X-HM86D, XC-HM86D)

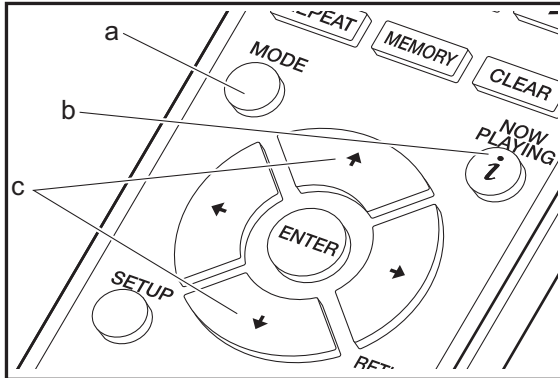
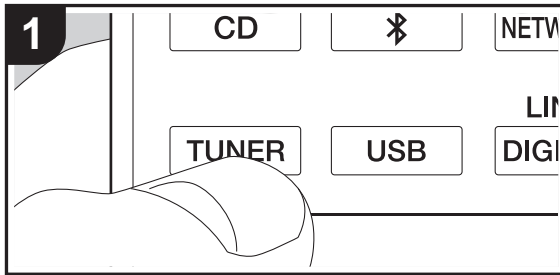

Sintonización

1. Encienda la unidad.
2. Pulse repetidamente TUNER para cambiar la entrada a Tuner DAB.
 - La primera vez que seleccione la opción Tuner DAB, la función de sintonización automática buscará automáticamente la Banda 3 DAB para los múltiplex (es decir, las estaciones) disponibles en su zona.

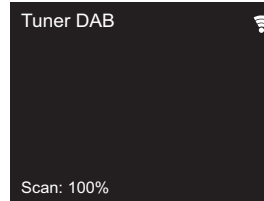

- Una vez concluido el proceso de búsqueda, se seleccionará la primera emisora que se haya detectado.
 - Si se introduce una nueva emisora DAB o si se traslada a una nueva zona, pulse SETUP en el mando a distancia, después utilice "DAB Scan" en "Option Setting" - "Tuner Setting".
3. Seleccione la emisora de radio deseada con los cursores (c) del mando a distancia.

Cómo cambiar el orden de visualización de las emisoras

Puede ordenar las emisoras disponibles alfabéticamente, por múltiplex o por emisoras activas.

1. Pulse MODE (a) varias veces para configurar el orden de visualización con una de estas opciones.

Alfabeto (ajuste predeterminado) : Clasificación de las emisoras por orden alfabético.

Múltiplex : Clasificación de las emisoras por múltiplex.

Visualización de la información sobre la radio DAB

1. Pulse el botón *i* (NOW PLAYING) (b) repetidamente para ver más información sobre la emisora DAB seleccionada.

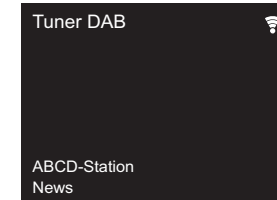

DLS (Dynamic Label Segment) : Cuando sintonice una emisora que retransmita datos de texto DLS, el texto se desplazará por la pantalla.

Tipo de programa : Muestra el tipo de programa.

Velocidad de bits y modo de audio : Muestra la velocidad de bits de la emisora y el modo de audio (Stereo, Mono).

Quality : Muestra la calidad de la señal.

0 - 59: Recepción deficiente

60 - 79: Recepción buena

80 - 100: Recepción excelente

Nombre del múltiplex : Muestra el nombre del múltiplex actual.

Número y frecuencia del múltiplex : Muestra el número y la frecuencia del múltiplex actual.



BLUETOOTH®

Emparejado

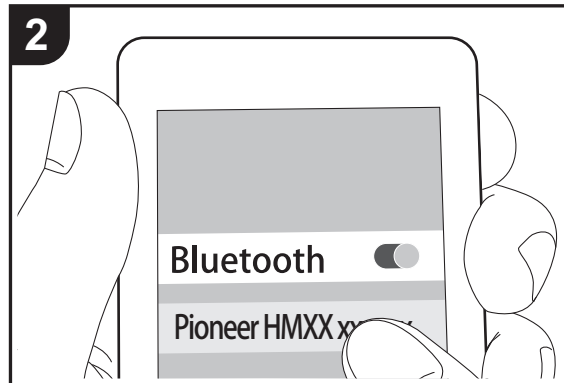
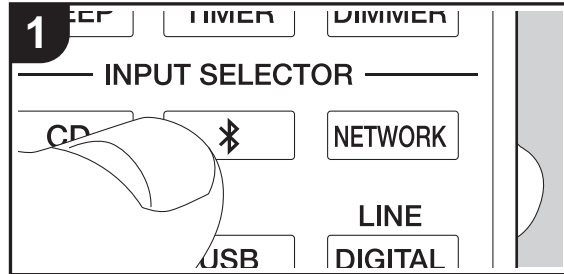

Reproducción

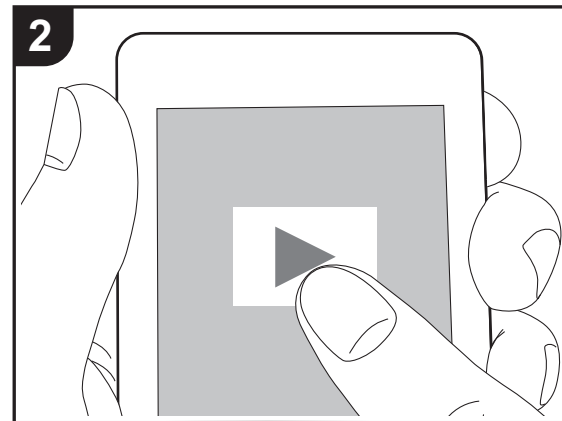
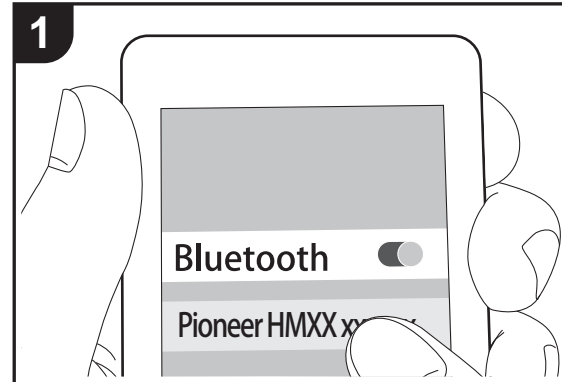

Emparejado

1. Encienda la unidad.
2. Cuando se pulsa el botón Bluetooth en el mando a distancia, se muestra "Now Pairing..." en la pantalla y el modo de emparejamiento se activa.

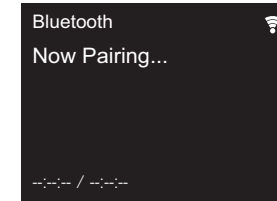

3. Active (encienda) la función BLUETOOTH del dispositivo con BLUETOOTH, después seleccione esta unidad entre los dispositivos mostrados. Si se le pide una contraseña, introduzca "0000".
 - Esta unidad se muestra como "Pioneer HM76D (76 o 86D) XXXXXX".
4. "Now Pairing..." en la pantalla cambia al nombre del dispositivo habilitado con BLUETOOTH.
 - Para conectar otro dispositivo con BLUETOOTH, mantenga pulsado el botón Bluetooth hasta que se muestre "Now Pairing...", después realice el paso 3 anterior. Esta unidad puede almacenar la información de hasta ocho dispositivos emparejados.
 - El área de cobertura es de 10 metros. Tenga en cuenta que la conexión con todos los dispositivos que tengan BLUETOOTH no siempre está garantizada.

Reproducción

1. Encienda la unidad.
2. Lleve a cabo el procedimiento de conexión en el dispositivo habilitado con BLUETOOTH.
3. El selector de entrada de esta unidad cambiará automáticamente a "Bluetooth".

ES



4. Reproduzca los archivos de música. Suba el volumen del dispositivo con BLUETOOTH hasta un nivel adecuado.
 - Debido a las características de la tecnología inalámbrica BLUETOOTH, el sonido producido en esta unidad puede llevar un ligero retraso respecto al sonido reproducido en el dispositivo con BLUETOOTH activado.



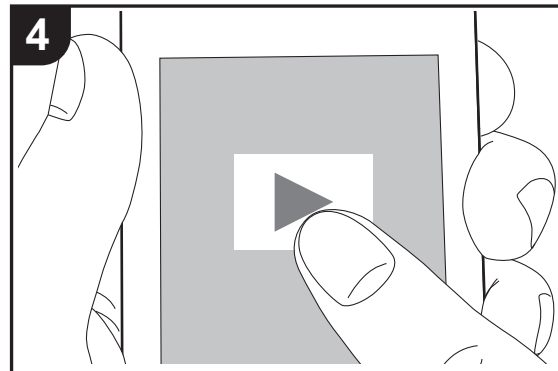
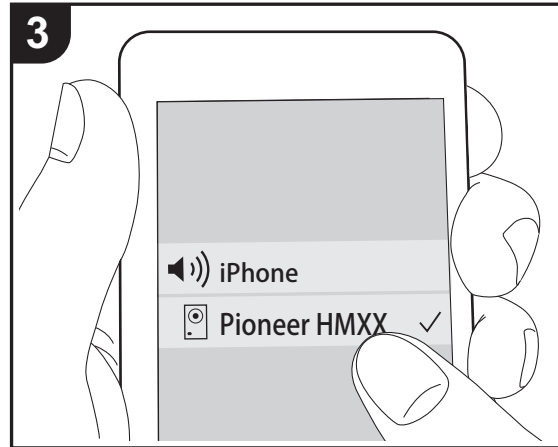
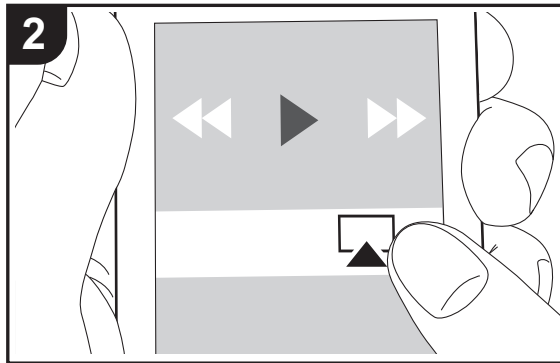
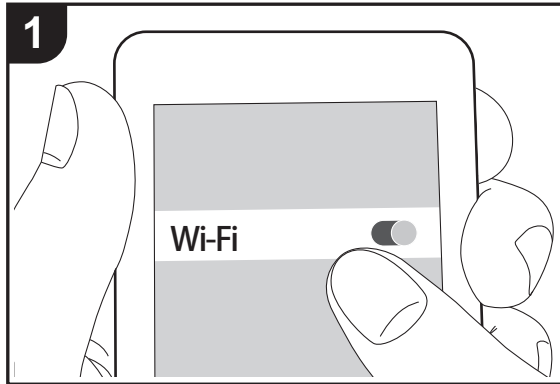

AirPlay®



Funcionamiento básico

Puede disfrutar sin cables de los archivos de música almacenados en un iPhone®, iPod touch® o iPad® conectado al mismo punto de acceso que esta unidad. Actualice la versión de sistema operativo en su dispositivo iOS a la última versión.

1. Encienda la unidad.
2. Conecte el dispositivo iOS a la misma red que esta unidad.
3. Pulse el icono AirPlay  en el centro de control del dispositivo iOS, seleccione esta unidad de la lista de dispositivos visualizada y pulse "Done".
 - Esta unidad se muestra como "Pioneer HM76D (76 o 86D) XXXXXX".
 - Si se ha establecido una "AirPlay Password" en esta unidad, introduzca la contraseña que estableció.
4. Reproduzca los archivos de música en el dispositivo iOS.
 - En el menú de configuración mostrado al pulsar SETUP en el mando a distancia, cuando "Option Setting" - "Power Off Setting" - "Network Standby" está establecido en "On", al iniciar la reproducción de AirPlay, esta unidad se enciende automáticamente y comienza la reproducción.
 - Debido a las características de la tecnología inalámbrica AirPlay, el sonido producido en esta unidad puede quedar ligeramente detrás del sonido reproducido en el dispositivo con AirPlay activado.
 - SHUFFLE/REPEAT en el mando a distancia no funciona. Opere desde el dispositivo iOS.

También puede reproducir archivos de música en el ordenador con iTunes (Ver. 10.2.2 o posterior). Asegúrese de que esta unidad y el ordenador están conectados a la misma red, haga clic en el icono AirPlay  en iTunes, seleccione esta unidad de la lista de dispositivos mostrada e inicie la reproducción de un archivo de música.

ES



Reproducir audio desde un dispositivo externo

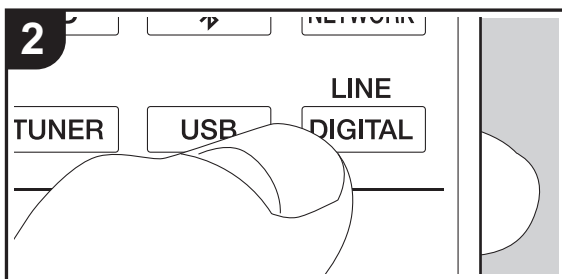
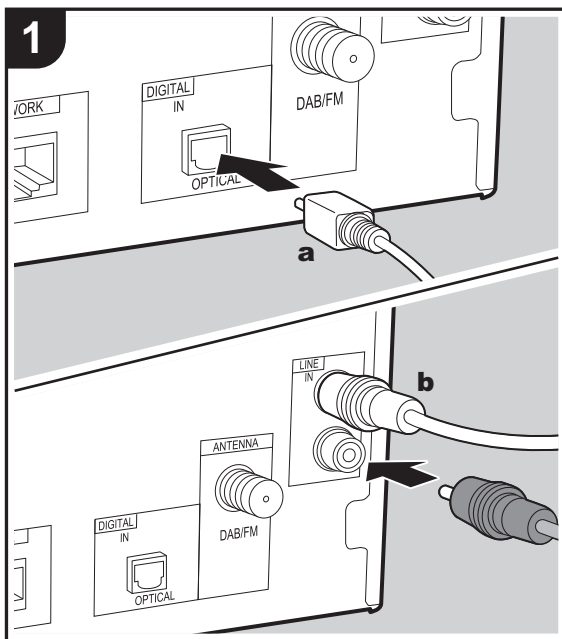

Conexiones

Puede reproducir el audio de dispositivos externos como televisores y videoconsolas a través de esta unidad. Si el dispositivo externo tiene un terminal de salida óptica digital, conecte usando un cable óptico digital al terminal DIGITAL IN OPTICAL de esta unidad. Cuando vaya a conectar el dispositivo externo con un cable de audio analógico, conéctelo al conector LINE IN de esta unidad.

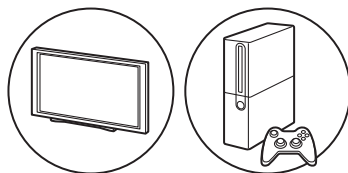

Reproducción

1. Encienda la unidad.
2. Cuando reproduzca un dispositivo conectado al terminal DIGITAL IN OPTICAL, pulse LINE/DIGITAL repetidamente para cambiar la entrada en esta unidad a "Digital In".

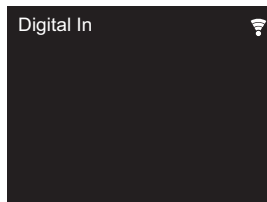

Cuando reproduzca un dispositivo conectado al terminal LINE IN, pulse LINE/DIGITAL repetidamente para cambiar la entrada en esta unidad a "Line".



3. Inicie la reproducción en el reproductor.
 - Cuando se ha conectado con un cable óptico digital, esta unidad es compatible con señales PCM lineales de hasta 192 kHz/24 bits por entrada.

ES

a Cable óptico digital, **b** Cable de audio analógico



Music Server

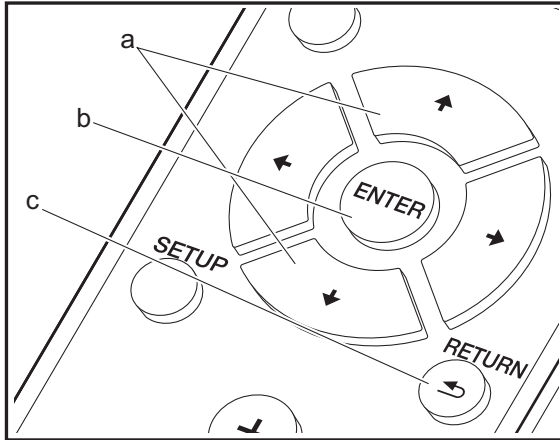
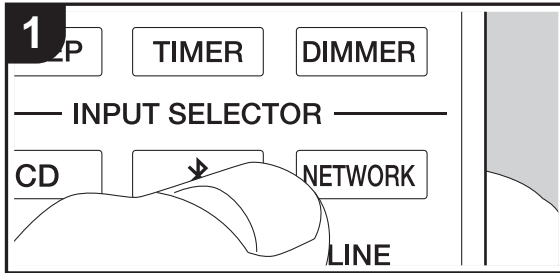

Es posible transmitir archivos de música almacenados en PC o dispositivos NAS conectados a la misma red que esta unidad. Los servidores de red compatibles con esta unidad son PC que tienen instalados reproductores con la función de servidor de Windows Media® Player 11 o 12, o dispositivos NAS compatibles con la función de red local. Puede que necesite realizar algunos ajustes antes de usar Windows Media® Player 11 o 12. Tenga en cuenta que únicamente se pueden reproducir los archivos de música registrados en la biblioteca de Windows Media® Player.

Configuración de Windows Media® Player

■ Windows Media® Player 11

1. Encienda el PC y abra Windows Media® Player 11.
2. En el menú "Library", seleccione "Media Sharing" para visualizar un cuadro de diálogo.
3. Seleccione la casilla "Share my media" y haga clic en "OK" para mostrar los dispositivos compatibles.
4. Seleccione esta unidad, haga clic en "Allow" e introduzca una marca de verificación junto al icono de la unidad.
5. Haga clic en "OK" para cerrar el cuadro de diálogo.
 - Dependiendo de la versión de Windows Media® Player, es posible que haya diferencias en los nombres de los elementos que se pueden seleccionar.

■ Windows Media® Player 12

1. Encienda el PC y abra Windows Media® Player 12.
2. En el menú "Stream", seleccione "Turn on media streaming" para visualizar un cuadro de diálogo.
 - Si la transmisión de medios ya está activada, seleccione "More streaming options..." en el menú "Stream" para ver la lista de reproductores de la red y, a continuación, vaya al paso 4.
3. Haga clic en "Turn on media streaming" para visualizar una lista de los reproductores en la red.
4. Seleccione esta unidad en "Media streaming options" y compruebe que está ajustada a "Allow".

5. Haga clic en "OK" para cerrar el cuadro de diálogo.
 - Dependiendo de la versión de Windows Media® Player, es posible que haya diferencias en los nombres de los elementos que se pueden seleccionar.

Reproducción

1. Encienda la unidad.
2. Arranque el servidor (Windows Media® Player 11, Windows Media® Player 12, o dispositivo NAS) que contenga los archivos de música que quiera reproducir.
3. Asegúrese de que los PC y/o dispositivos NAS estén correctamente conectados a la misma red que la unidad.
4. Pulse NETWORK para ver la pantalla de la lista de servicios de red.

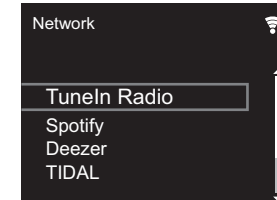

5. Con ▲/▼ (a), seleccione "Music Server", después pulse ENTER (b).
6. Seleccione el servidor y el archivo de música con ▲/▼ (a) y pulse ENTER (b) para confirmar. Para volver a la pantalla anterior, pulse RETURN (c).
 - Si se muestra "No Server", compruebe que la red esté conectada correctamente.
 - Dependiendo del servidor utilizado y de los archivos reproducidos, puede que no se muestren el tiempo de reproducción transcurrido y el tiempo de reproducción restante.
 - En cuanto a los archivos de música en un servidor, cada carpeta puede contener hasta 20.000 pistas y las carpetas se pueden anidar hasta en 16 niveles.

ES



Controlar la reproducción remota desde un PC

Puede utilizar esta unidad para reproducir los archivos de música almacenados en su PC mediante el PC del interior de su red doméstica. Esta unidad admite reproducción remota con Windows Media® Player 12.

1. Encienda el PC y abra Windows Media® Player 12.
2. Abra el menú "Stream" y compruebe que "Allow remote control of my Player..." esté marcado. Haga clic en "Turn on media streaming" para visualizar una lista de los reproductores en la red.
3. Seleccione el archivo de música que desee reproducir con Windows Media® Player 12 y haga clic con el botón derecho. Para reproducir un archivo de música en otro servidor, abra el servidor de destino desde "Other Libraries" y seleccione el archivo de música que desee reproducir.
4. Seleccione esta unidad en "Play to", abra la ventana "Play to" de Windows Media® Player 12 e inicie la reproducción en la unidad. Si su PC funciona con Windows® 8.1, haga clic en "Play to" y seleccione esta unidad. Si su PC funciona con Windows® 10, haga clic en "Cast to Device" y seleccione esta unidad. Las operaciones durante la reproducción remota son posibles desde la ventana "Play to" del PC.
5. Ajuste el volumen utilizando la barra de volumen en la ventana "Play to".
 - A veces, el volumen visualizado en la ventana de reproducción remota podría diferir del que aparece en la pantalla de la unidad. Además, cuando se ajusta el volumen desde la unidad, esto no se ve reflejado en la ventana "Play to".
 - La reproducción a distancia no es posible cuando se utiliza un servicio de red o se reproducen archivos de música en un dispositivo de almacenamiento USB.
 - Dependiendo de la versión de Windows Media® Player, es posible que haya diferencias en los nombres de los elementos que se pueden seleccionar.

Formatos de audio compatibles

Para la reproducción del servidor y reproducción desde un dispositivo de almacenamiento USB, esta unidad es compatible con los siguientes formatos de archivo de música.

- Tenga en cuenta que la reproducción a través de LAN inalámbrica de velocidades de muestreo de 88,2 kHz o superior y DSD no son compatibles.
- La reproducción a distancia de FLAC, y DSD tampoco es compatible.
- Son compatibles los archivos de tasa de bits variable (VBR). Sin embargo, el tiempo de reproducción podría no visualizarse correctamente.
- La reproducción a distancia no es compatible con la reproducción sin pausas.

MP3 (.mp3/.MP3):

- Formatos compatibles: MPEG-1/MPEG-2 Audio Layer-3
- Tasas de muestreo compatibles: 44,1 kHz, 48 kHz
- Tasas de bits compatibles: Entre 8 kbps y 320 kbps y VBR.

WMA (.wma/.WMA):

- Tasas de muestreo compatibles: 44,1 kHz, 48 kHz
- Tasas de bits compatibles: Entre 8 kbps y 320 kbps y VBR.
- Los formatos WMA Pro/Voice/WMA Lossless no son compatibles.

WAV (.wav/.WAV):

Los archivos WAV incluyen audio digital PCM sin comprimir.

- Tasas de muestreo compatibles: 44,1 kHz, 48 kHz, 88,2 kHz, 96 kHz, 176,4 kHz, 192 kHz
- Bit de cuantificación: 8 bits, 16 bits, 24 bits

AIFF (.aiff/.aif/.aifc/.afcf/.AIFF/.AIF/.AIFC/.AFC):

Los archivos AIFF incluyen audio digital PCM sin comprimir.

- Tasas de muestreo compatibles: 44,1 kHz, 48 kHz, 88,2 kHz, 96 kHz, 176,4 kHz, 192 kHz

- Bit de cuantificación: 8 bits, 16 bits, 24 bits

AAC (.aac/.m4a/.mp4/.3gp/.3g2/.AAC/.M4A/.MP4/.3GP/.3G2):

- Formatos compatibles: Audio MPEG-2/MPEG-4
- Tasas de muestreo compatibles: 44,1 kHz, 48 kHz, 88,2 kHz, 96 kHz,
- Tasas de bits compatibles: Entre 8 kbps y 320 kbps y VBR.

FLAC (.flac/.FLAC):

- Tasas de muestreo compatibles: 44,1 kHz, 48 kHz, 88,2 kHz, 96 kHz, 176,4 kHz, 192 kHz
- Bit de cuantificación: 8 bits, 16 bits, 24 bits

LPCM (PCM lineal):

- Tasas de muestreo compatibles: 44,1 kHz, 48 kHz
- Bit de cuantificación: 16 bits

Apple Lossless (.m4a/.mp4/.M4A/.MP4):

- Tasas de muestreo compatibles: 44,1 kHz, 48 kHz, 88,2 kHz, 96 kHz, 176,4 kHz, 192 kHz
- Bit de cuantificación: 16 bits, 24 bits

DSD (.dsf/.dff/.DSF/.DFF):

- Formatos compatibles: DSF/DSDIFF
- Tasas de muestreo compatibles: 2,8 MHz, 5,6 MHz, 11,2 MHz

ES



Usar la alarma para iniciar la reproducción

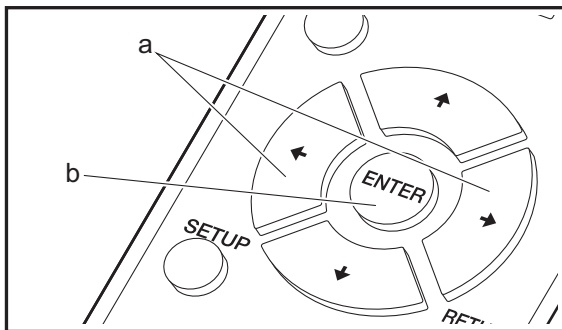
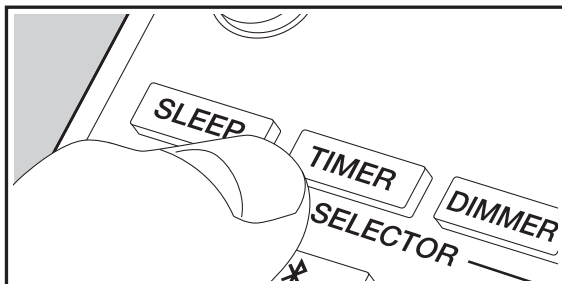

Configuración

A la hora establecida, la unidad se enciende e inicia la reproducción de la fuente deseada. Puede establecer dos temporizadores diferentes, "TIMER 1" y "TIMER 2". Asegúrese de que el reloj de esta unidad esté ajustado correctamente. No puede utilizar los temporizadores si no se ha ajustado el reloj.

1. Mantenga pulsado TIMER durante 2 segundos.

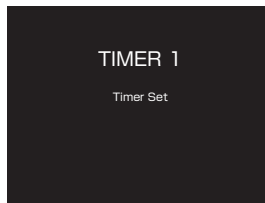

Para establecer "TIMER 1", continúe con el paso 2. Para establecer "TIMER 2", pulse TIMER una vez más.

2. Pulse ENTER (b) cuando aparezca "Timer Set".
3. Pulse \leftarrow/\rightarrow (a) para seleccionar la fuente que desea usar para la reproducción con temporizador, después pulse ENTER (b).
 - Las fuentes que puede seleccionar son "CD", "FM" y "DAB" (X-HM76D, X-HM86D, XC-HM86D). Cuando seleccione "FM", pulse \leftarrow/\rightarrow (a) para seleccionar una emisora preestablecida y pulse ENTER (b). Cuando selecciona "DAB", se recibe el servicio usado por última vez.
4. Pulse \leftarrow/\rightarrow (a) para seleccionar "Every" o "Once" y pulse ENTER (b).

Si selecciona "Every", seleccione los días de la semana entre "Everyday", "Sunday", "Monday", "Tuesday", "Wednesday", "Thursday", "Friday", "Saturday", "Mon-Fri", "Tue-Sat" y "Sat-Sun" y confirme. Si selecciona "Once", seleccione un día de la semana entre "Sunday", "Monday", "Tuesday", "Wednesday", "Thursday",

"Friday" o "Saturday" y confirme.

5. Pulse \leftarrow/\rightarrow (a) para establecer la hora de inicio para la alarma y pulse ENTER (b).
6. Pulse \leftarrow/\rightarrow (a) para establecer la hora final para la alarma y pulse ENTER (b).
7. Pulse \leftarrow/\rightarrow (a) para establecer el volumen (0 hasta 50) para la alarma y pulse ENTER (b).
8. El indicador TIMER se ilumina cuando se ha completado la configuración, y el que contenido que estableció se muestra en la pantalla.
9. Pulse \odot STANDBY/ON para cambiar la unidad al modo de espera.

Compruebe si el ajuste de alarma está On o Off: Cuando el indicador TIMER está encendido y en rojo, la alarma está activada. La alarma está desactivada si el indicador está apagado.

Poner el ajuste de alarma en On o Off: Si la alarma ya está establecida, puede activar o desactivar la función.

1. Mantenga pulsado TIMER durante 2 segundos.
2. "TIMER 1" se visualiza. Para modificar "TIMER 1", continúe con el paso 3. Para modificar "TIMER 2", pulse TIMER una vez más.
3. Para desactivar, pulse ENTER (b) cuando aparezca "Timer Off".
 - Para activar, pulse ENTER (b) cuando aparezca "Timer On".
 - Pulse \leftarrow/\rightarrow (a) para seleccionar "Timer Call", después pulse ENTER (b) para comprobar el contenido que ha establecido.
4. Pulse \odot STANDBY/ON para cambiar la unidad al modo de espera.

ES



Introducción de texto, ajuste de la calidad del sonido, etc.

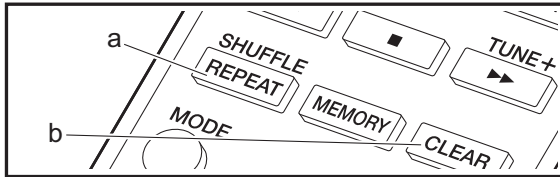

Introducción de texto

Para la introducción de texto, contraseñas, etc., se utilizan los siguientes botones del mando a distancia.

Botón SHUFFLE/REPEAT (a): Cada vez que pulsa, se cambia el tipo de texto en el orden mayúsculas → minúsculas → números → símbolos.

Botones ▲/▼ (c): Cada vez que pulsa cambia el carácter.

Botones ◀/▶ (d): Mueva la posición (posición del cursor) a la que desea introducir el carácter.

Botón CLEAR (b): Borra el carácter en la posición del cursor.

Botón ENTER (e): Confirma el contenido introducido.

Botón RETURN (f): Cancela la entrada y le devuelve a la pantalla anterior.

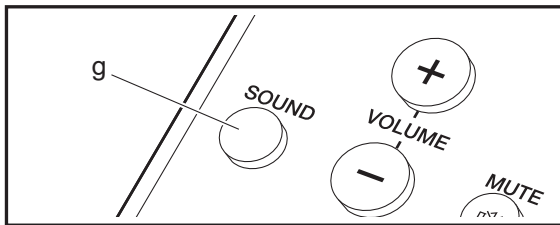
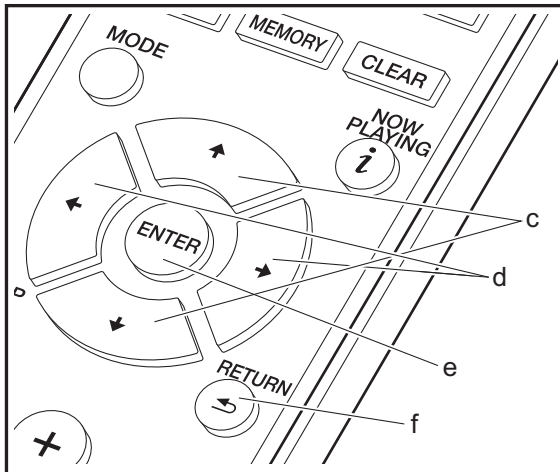

2. Pulse los botones ◀/▶ (d) para ajustar los agudos. (de -5 a +5)

Enfatizar el rango bajo (P.BASS)

1. Pulse el botón SOUND (g) tres veces.
2. Pulse los botones ◀/▶ (d) para seleccionar "On" y pulse ENTER (e).

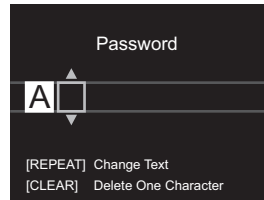

Ajuste de la calidad de sonido

Ajuste de los graves (BASS)

1. Pulse el botón SOUND (g).
2. Pulse los botones ◀/▶ (d) para ajustar los graves. (de -5 a +5)

Ajuste de los agudos (TREBLE)

1. Pulse el botón SOUND (g) dos veces.



Configuración avanzada

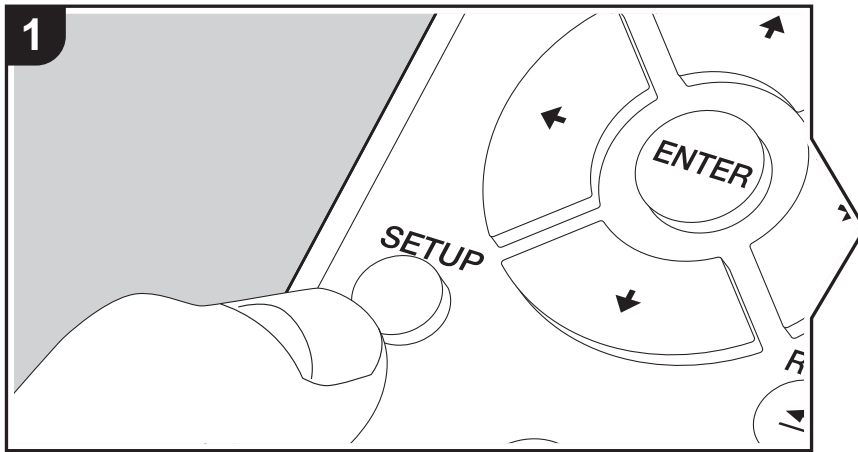

La unidad le permite configurar ajustes avanzados para brindarle una experiencia todavía mejor.

1. Pulse SETUP en el mando a distancia.

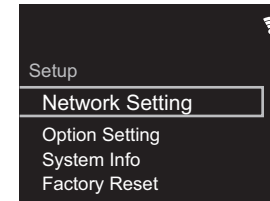

2. Una vez que aparezca la pantalla Setup, seleccione el contenido o el ajuste con los cursores del mando a distancia y pulse ENTER para confirmar su selección. Para volver a la pantalla anterior, pulse RETURN.
3. Para salir de los ajustes, pulse SETUP.

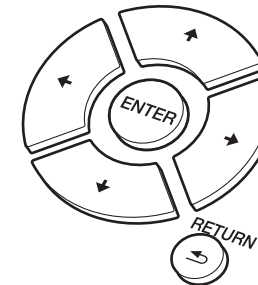

Network Setting

■ Connection

Seleccione el tipo de conexión de red.

"Wi-Fi": Para conectar mediante LAN inalámbrica

"Wired" (Valor predeterminado): Para conectar mediante LAN con cable

Ejecute "Wi-Fi Setup" si selecciona "Wi-Fi".



■ Wi-Fi Setup

Realice la configuración de la conexión Wi-Fi. (➔P13)

Solo se puede realizar cuando "Wi-Fi" está seleccionado en "Connection".

- Puede configurar la conexión Wi-Fi utilizando un navegador web en un ordenador. Para más información, consulte "Web Setup" (➔P38).

■ DHCP

"On" (Valor predeterminado): Configuración automática mediante DHCP

"Off": Configuración manual sin DHCP

Si selecciona "Off", deberá configurar "IP Address", "Subnet Mask", "Gateway" y "DNS Server" manualmente.

■ IP Address

Muestra/Ajusta la dirección IP.

■ Subnet Mask

Muestra/Ajusta la máscara de subred.

■ Gateway

Muestra/Ajusta la puerta de enlace.

■ DNS Server

Muestra/Ajusta el servidor DNS primario.

■ Proxy URL

Muestra/Ajusta la URL del servidor proxy.

■ Proxy Port

Muestra/ajusta el número del puerto del servidor proxy al introducir "Proxy URL".

■ Friendly Name

Cambie el nombre de esta unidad mostrado en otros dispositivos conectados a la red por un nombre que pueda reconocer fácilmente. Puede introducir hasta 31 caracteres. Para información sobre cómo introducir texto, consulte "Introducción de texto" (➔P34). Después de terminar de introducirlos, pulse ENTER.

■ AirPlay Password

Puede establecer una contraseña de hasta 31 caracteres, de tal manera que solo los usuarios registrados puedan usar AirPlay. Para información sobre cómo introducir texto, consulte "Introducción de texto" (➔P34). Después de terminar de introducirlos, pulse ENTER.

■ Network Check

Puede comprobar la conexión de red.

Option Setting

■ Power Off Setting

Auto Standby	Este ajuste pone la unidad en modo de espera automáticamente después de 20 minutos de inactividad sin ningún tipo de entrada de audio. "On" (Valor predeterminado): La unidad pasará automáticamente al modo de espera. "Off": La unidad no entrará automáticamente en el modo de espera.
Network Standby	Cuando esta función está en "On", usted puede activar la alimentación de la unidad a través de la red utilizando una aplicación que pueda controlar esta unidad. • Cuando se ajusta esta función como "On" (Valor predeterminado), se incrementa el consumo de energía incluso cuando la unidad está en el modo de espera. • Puede que "Network Standby", que suprime el consumo de energía, se inhabilite en caso de pérdida de la conexión de red.



Bluetooth Wakeup	<p>Esta función activa la unidad cuando está en el modo de espera conectando un dispositivo habilitado con BLUETOOTH.</p> <p>"On": Utilice esta función</p> <p>"Off" (Valor predeterminado): No utilice esta función</p> <ul style="list-style-type: none"> • Cuando se ajusta esta función como "On", se incrementa el consumo de energía incluso cuando la unidad está en el modo de espera. • Este ajuste se fija en "Off" si "Bluetooth" - "Auto Input Change" está configurado como "Off".
------------------	---

■ Digital Filter

"Slow": Sonido suave y fluido

"Sharp" (Valor predeterminado): Sonido con mayor estructura y firmeza

"Short": Sonido que comienza rápido y parece que se mueva hacia adelante

■ Language

Seleccione el idioma mostrado en la pantalla.

English (Valor predeterminado), German, French, Spanish, Italian, Dutch, Swedish, Russian, Chinese

■ Tuner Setting

Tuning Mode	<p>Configure el método de sintonización para la radio.</p> <p>"Auto" (Valor predeterminado): Las emisoras de radio que pueden recibirse se sintonizan automáticamente.</p> <p>"Manual": Sintonice las emisoras manualmente. Si el "Tuning Mode" está establecido en "Manual", la recepción de transmisiones FM será en monoaural en vez de estéreo, independientemente de la sensibilidad de recepción.</p>
FM Search Level*	<p>Puede elegir que la función de sintonización automática seleccione únicamente aquellas emisoras FM con una buena recepción si esta se detiene con regularidad en emisoras FM con una recepción débil.</p> <p>"Normal" (Valor predeterminado)</p> <p>"Strong": Únicamente se seleccionarán aquellas emisoras con una buena recepción.</p>

DAB Scan*	Puede ejecutar la búsqueda automática cuando se añaden nuevas emisoras DAB o cuando cambia de casa.
DAB DRC*	<p>El ajuste DRC (control de rango dinámico) permite reducir el rango dinámico de la radio digital DAB de modo que puedan escucharse las partes silenciosas incluso con niveles de volumen bajos: esta opción es ideal para escuchar la radio por la noche sin molestar a nadie.</p> <p>"0" (Valor predeterminado): DRC inactivo</p> <p>"1": Reducción importante del rango dinámico</p> <p>"1/2": Pequeña reducción del rango dinámico</p>
Preset Name	Puede poner nombres a las emisoras que ha registrado. Para información sobre cómo introducir texto, consulte "Introducción de texto" (➔P34). Después de terminar de introducirlos, pulse ENTER.

* X-HM76D, X-HM86D, XC-HM86D

■ Bluetooth Setting

Bluetooth	<p>Seleccione si desea o no utilizar la función de BLUETOOTH.</p> <p>"On" (Valor predeterminado): Habilita la conexión con un dispositivo habilitado con BLUETOOTH mediante el uso de la función de BLUETOOTH. Seleccione "On" también al realizar varios ajustes BLUETOOTH.</p> <p>"Off": Cuando no use la función BLUETOOTH</p>
Auto Input Change	<p>La entrada de la unidad cambiará automáticamente a "BLUETOOTH" cuando la conexión a la unidad se realice desde un dispositivo habilitado con BLUETOOTH.</p> <p>"On" (Valor predeterminado): La entrada pasará de inmediato a ser "BLUETOOTH" cuando se conecte un dispositivo habilitado con BLUETOOTH.</p> <p>"Off": La función está desactivada.</p> <ul style="list-style-type: none"> • Si la entrada no se cambia automáticamente, ajuste en "Off" y cambie la entrada manualmente.



Auto Reconnect	<p>Esta función vuelve a conectar automáticamente al dispositivo habilitado con BLUETOOTH conectado por última vez cuando se cambia la entrada a "BLUETOOTH".</p> <p>"On" (Valor predeterminado): Utilice esta función "Off": No utilice esta función</p> <ul style="list-style-type: none"> • Puede que esto no funcione con algunos dispositivos habilitados con BLUETOOTH.
Pairing Information	<p>Puede inicializar la información de emparejamiento guardada en esta unidad.</p> <p>Pulse ▲/▼ para seleccionar "Clear", después pulse ENTER para inicializar la información de emparejamiento guardada en esta unidad.</p> <ul style="list-style-type: none"> • Esta función no inicializa la información de emparejamiento en el dispositivo habilitado con BLUETOOTH. Al emparejar la unidad de nuevo con el dispositivo, asegúrese de borrar la información de emparejamiento del dispositivo habilitado con BLUETOOTH de antemano. Para obtener información sobre cómo borrar la información de emparejamiento, consulte el manual de instrucciones del dispositivo habilitado con BLUETOOTH.

System Info

Se mostrarán la dirección MAC de esta unidad y la versión actual de firmware.

Factory Reset

Restaura los ajustes de esta unidad al estado que tenían en el momento de envío. Se recomienda que anote los ajustes que ha cambiado antes de continuar con una restauración de fábrica. Seleccione "Start" y confirme que desea continuar. La unidad pasará automáticamente al modo de espera cuando se haya completado la inicialización.

Update

"Update" no si muestra si no hay actualizaciones de firmware.

■ via Network

Pulse ENTER para seleccionar si desea actualizar el firmware a través de la red.

■ via USB

Pulse ENTER para seleccionar si desea actualizar el firmware a través de USB.

Web Setup

Puede configurar la conexión Wi-Fi utilizando un navegador web en un ordenador. Asegúrese de que su ordenador está conectado al router de forma inalámbrica. Si esta unidad está conectada al router usando un cable ethernet, no podrá realizar este ajuste.

1. Encienda la unidad.
2. Pulse SETUP en el mando a distancia, seleccione "Wi-Fi" en "Network Setting" - "Connection" y después seleccione "Wi-Fi Setup".
3. Pulse **▲/▼** para seleccionar "Use iOS Device" y pulse ENTER.
4. En la lista de conexiones LAN inalámbricas de su ordenador, seleccione el SSID de esta unidad (softap_0009B0xxxxxx).
 - "xxxxxx" en SSID son los tres bytes inferiores de la dirección MAC.
5. Abra el navegador web de su ordenador y acceda a <http://192.168.200.1>.
6. Aparece el menú "Web Setup". Realice los ajustes de red para esta unidad.
 - Dependiendo del equipo utilizado o del entorno de conexión, puede que esta función no funcione.
 - Para más información sobre el funcionamiento del ordenador, consulte las instrucciones de funcionamiento apropiadas.
 - Puesto que este tipo de conexión no está codificada, podría implicar un riesgo menor de seguridad.



Actualización de Firmware

La función de actualización de esta unidad

La unidad dispone de una función que permite actualizar el firmware (el software del sistema) a través de una red o del puerto USB. Esto nos permite llevar a cabo mejoras de diversas operaciones y añadir características.

Si desea información sobre las funciones de reproducción actualizadas, consúltelas [aquí](#).

Cómo actualizar

Existen dos métodos de actualización de firmware: por medio de la red y por medio del USB. La actualización podría requerir aproximadamente 5 minutos para completarse mediante cualquiera de los métodos: por medio de la red o por medio de USB. Además, los ajustes actuales están garantizados independientemente del método utilizado para la actualización.

- Para obtener la información más reciente de las actualizaciones, visite el sitio web de nuestra empresa. No es necesario actualizar el firmware de la unidad si no hay actualizaciones disponibles.
- Cuando se lleva a cabo desde una red, puede que tarde aún más tiempo dependiendo del estado de la conexión.
- Durante una actualización, no
 - Desconecte y vuelva a conectar cualquier cable o dispositivo de almacenamiento USB, o realice cualquier operación en el componente como por ejemplo apagarlo
 - Acceso a esta unidad desde un PC o smartphone usando una aplicación

Descargo de responsabilidad: El programa y la documentación en línea incluida se le proporcionan para que los use bajo su propia responsabilidad. No nos haremos responsables y usted no podrá recurrir los daños causados por cualquier reclamación de cualquier tipo relacionada con el uso del programa o la documentación adjunta en línea, a pesar de la teoría legal, y sin importar si surge en agravio o contrato. En ningún caso seremos responsables ante usted o ante terceros por cualquier daño especial, indirecto, incidental o consecencial de ningún tipo, incluido pero no limitado a la compensación, reembolso o daños a consecuencia de pérdidas de ganancias actuales o eventuales, pérdida de datos o por cualquier otra razón.

Actualización del firmware a través de la red

- Verifique que la unidad esté encendida, y que esté garantizada la conexión a Internet.
- Apague el componente del controlador (PC, etc.) conectado a la red.
- Detenga cualquier reproducción de radio por Internet, dispositivo de almacenamiento USB o contenido de servidor.

1. La pantalla de configuración se muestra en la pantalla cuando se pulsa SETUP en el mando a distancia.

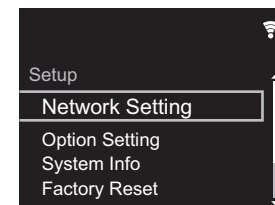

2. Pulse ▲/▼ y ENTER para seleccionar "Update" - "via Network" en orden.

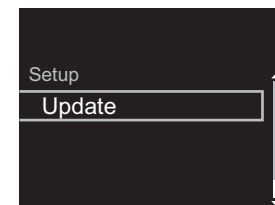

- "Update" no si muestra si no hay actualizaciones de firmware.
3. Pulse ENTER para iniciar la actualización de firmware.
 - Se visualizará "COMPLETE" cuando se haya completado la actualización.

E S



4. Pulse \odot STANDBY/ON en la unidad principal para poner la unidad en modo de espera. El proceso se ha completado y su firmware se ha actualizado a la última versión.

Si se visualiza un mensaje de error: Cuando ocurre un error, aparece el mensaje, "*-* * Error!" en la pantalla de esta unidad. (" * " representa un carácter alfanumérico.) Compruebe lo siguiente:

- * -01, * -10: No se encontró el cable Ethernet. Conecte el cable Ethernet correctamente.
- * -02, * -03, * -04, * -05, * -06, * -11, * -13, * -14, * -16, * -17, * -18, * -20, * -21: Error de conexión a internet. Compruebe lo siguiente:
 - El router está encendido
 - Esta unidad y el router están conectados a través de la red
 Pruebe a desconectar y, a continuación, vuelva a conectar la alimentación de la unidad y el router. Esto podría solucionar el problema. Si aún no puede conectarse a Internet, el servidor DNS o el servidor proxy podrían estar inactivos temporalmente. Compruebe el estado de servicio de su proveedor ISP.
- Otros: Desconecte y enseguida vuelva a conectar el cable de alimentación de CA, y vuelva a repetir los pasos desde el inicio.

Actualización mediante USB

- Prepare un dispositivo de almacenamiento USB de 128 MB o superior. Formato del sistema de archivos FAT16 o FAT32.
- Elimine los datos almacenados en el dispositivo de almacenamiento USB.
- Apague el componente del controlador (PC, etc.) conectado a la red.
- Detenga cualquier reproducción de radio por Internet, dispositivo de almacenamiento USB o contenido de servidor.
- Algunos dispositivos de almacenamiento USB podrían requerir mucho tiempo para cargar, podrían no cargarse correctamente, o podrían no ser alimentados

correctamente dependiendo del dispositivo o de su contenido.

- No asumiremos ninguna responsabilidad por cualquier pérdida o daño de datos, ni por fallos de almacenamiento resultantes del uso del dispositivo de almacenamiento USB con esta unidad. Agradecemos su comprensión.

- Conecte el dispositivo de almacenamiento USB a su PC.
- Descargue el archivo de firmware desde el sitio web de nuestra empresa a su PC y descomprímalo.

Los archivos de firmware son nombrados de la siguiente manera:

PIOHIM * * * * _ * * * * * * * * * * * * * * * _ * * * .zip
Descomprima el archivo en su PC. El número de archivos y carpetas descomprimidos varía dependiendo del modelo.

- Copie todos los archivos y carpetas descomprimidos a la carpeta raíz del dispositivo de almacenamiento USB.
 - Asegúrese de copiar los archivos descomprimidos.
- Conecte el dispositivo de almacenamiento USB al puerto USB de esta unidad.
 - Si conecta una unidad de disco duro USB al puerto USB de la unidad, le recomendamos que utilice el adaptador de CA para alimentarlo.
 - Si el dispositivo de almacenamiento USB ha sido particionado, cada sección será tratada como un dispositivo independiente.
- La pantalla de configuración se muestra en la pantalla cuando se pulsa SETUP en el mando a distancia.

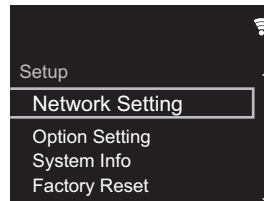

- Pulse $\blacktriangle/\blacktriangledown$ y ENTER para seleccionar "Update" - "via USB" en orden.

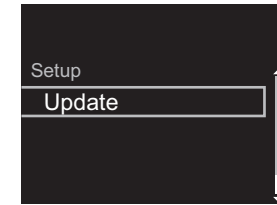

- "Update" no si muestra si no hay actualizaciones de firmware.
- Pulse ENTER para iniciar la actualización de firmware.
 - Se visualizará "COMPLETE" cuando se haya completado la actualización.
 - Pulse \odot STANDBY/ON en la unidad principal para poner la unidad en modo de espera. El proceso se ha completado y su firmware se ha actualizado a la última versión.
 - Retire el dispositivo de almacenamiento USB de esta unidad.

Si se visualiza un mensaje de error: Cuando ocurre un error, aparece el mensaje, "*-* * Error!" en la pantalla de esta unidad. Compruebe lo siguiente:

- * -01, * -10: No se encontró el dispositivo de almacenamiento USB. Compruebe que el dispositivo de almacenamiento USB o el cable USB estén correctamente insertados en el puerto USB de esta unidad. Conecte el dispositivo de almacenamiento USB a una fuente de alimentación externa si tiene su propia fuente de alimentación.
- * -05, * -13, * -20, * -21: El archivo del firmware no está presente en la carpeta raíz del dispositivo de almacenamiento USB o el archivo de firmware es para otro modelo. Vuelva a intentarlo desde la descarga del archivo de firmware.
- Otros: Desconecte y enseguida vuelva a conectar el cable de alimentación de CA, y vuelva a repetir los pasos desde el inicio.



Resolución de problemas

Antes de iniciar el procedimiento

Cuando el funcionamiento es inestable, se pueden resolver los problemas simplemente encendiendo la unidad o poniéndola en modo de espera o desconectando y volviendo a conectar el cable de alimentación, en vez de revisar los ajustes y operaciones. Intente las medidas simples tanto en la unidad como en el dispositivo conectado. Si el problema no se soluciona después de consultar "Resolución de problemas", el problema podría solucionarse restaurando la unidad al estado en el que se encontraba en el momento de envío. Tenga en cuenta que sus ajustes también se inicializarán cuando restaure la unidad; de modo que recomendamos que anote sus ajustes antes de seguir estos pasos.

Restauración de la unidad (esto restaura la configuración predeterminada de fábrica)

1. Pulse SETUP en el mando a distancia, seleccione "Factory Reset" - "Start" en la pantalla Setup y pulse ENTER.
2. Pulse ENTER.
3. La unidad pasará al modo de espera y los ajustes se reiniciarán.

Alimentación

No se puede conectar la unidad

- Desconecte el cable de alimentación de la toma de corriente, espere 5 segundos o más y conéctelo nuevamente.

La unidad se apaga inesperadamente

- La unidad pasa automáticamente al modo de espera cuando funciona el ajuste "Option Setting" - "Power Off Setting" - "Auto Standby" en el menú Setup.
- Compruebe si los hilos del cable de los altavoces están tocando el panel trasero o si los lados + y - han sufrido un cortocircuito. Si se ha producido contacto o un

cortocircuito, la unidad cambiará automáticamente al modo de espera.

- Si la alimentación se apaga y los indicadores del panel frontal parpadean continuamente, puede haberse producido un mal funcionamiento en el amplificador o puede que se haya activado el circuito de protección.
 - Si el indicador de encendido parpadea a intervalos de aproximadamente 1 segundo: Puede que se haya producido un mal funcionamiento en la sección del amplificador. Desconecte el cable de alimentación de la toma de corriente inmediatamente y póngase en contacto con el distribuidor o con el servicio de soporte técnico de nuestra empresa.
 - Si el indicador de encendido parpadea a intervalos de aproximadamente 0,3 segundo: El circuito de protección puede que se haya activado debido a una reproducción a un volumen elevado. Reduzca el volumen de la reproducción. Alternativamente, los hilos de los cables de los altavoces puede que hayan entrado en contacto con el panel trasero o con otros cables. Conecte los hilos de modo que no sobresalgan de los conectores de los altavoces.

Si los mismos síntomas, como no poder encender la unidad, se producen repetidamente, desconecte el cable de alimentación de la toma de corriente inmediatamente y póngase en contacto con el distribuidor o con el servicio de soporte técnico de nuestra empresa.

Los dispositivos externos no emiten audio

- No hay sonido si esta unidad está silenciada. Pulse MUTE en el mando a distancia para cancelar el silencio.
- Confirme que la conexión entre el conector de salida en el dispositivo externo y el conector de entrada en esta unidad sea correcta.
- Cambie el selector de entrada de esta unidad a la posición de la terminal a la cual está conectado el dispositivo externo.
- Compruebe el ajuste de la salida de audio digital en el

componente conectado. En algunas consolas de videojuegos, tales como aquellas compatibles con DVD, el ajuste predeterminado es desactivado.

La pantalla no se ilumina

- Puede que la pantalla se atenúe cuando la función de DIMMER esté activa y también puede que se apague. Pulse el botón DIMMER y cambie el nivel de brillo de la pantalla.

Conexión Wi-Fi

- Pruebe a conectar/desconectar el suministro de alimentación del enrutador LAN inalámbrico y la unidad; compruebe el estado de alimentación del enrutador LAN inalámbrico e intente reiniciar el enrutador LAN inalámbrico.

No se puede conectar al punto de acceso

- Compruebe que la configuración de SSID y el cifrado (WEP, etc.) sean correctos. Asegúrese de que la configuración de red de la unidad sea ajustada correctamente.
- La conexión a un SSID que incluye caracteres de byte múltiple no es compatible. Puede dar un nombre al SSID del enrutador LAN inalámbrico usando caracteres alfanuméricos de un solo byte solamente e intente nuevamente.
- Cuando la configuración del enrutador LAN inalámbrico está en el modo sigiloso (modo para ocultar la clave SSID) o cuando la conexión ANY está desactivada, el SSID no se visualiza. Cambie la configuración e inténtelo de nuevo.

Conexión con un SSID distinto del SSID seleccionado

ES



- Algunos puntos de acceso le permiten configurar múltiples SSID para una unidad. Si utiliza el botón de ajuste automático en un router de estas características, puede que acabe conectando con un SSID distinto del que desee. Utilice el método de conexión que requiere la introducción de una contraseña si esto ocurre.

La reproducción se interrumpe y la comunicación no funciona

- Acorte la distancia desde el punto de acceso o elimine cualquier obstáculo para mejorar la visibilidad e intente nuevamente. Coloque la unidad lejos de hornos microondas o de otros puntos de acceso. Se recomienda colocar el punto de acceso y la unidad en la misma habitación.
- Si existe un objeto metálico cerca de la unidad, la conexión LAN inalámbrica podría no ser posible ya que el metal puede tener efectos sobre las ondas de radio.
- Cuando se usa otro punto de acceso cerca de la unidad, podrían ocurrir varios problemas, tales como la interrupción de la reproducción y la comunicación. Puede evitar estos problemas cambiando el canal del punto de acceso. Para obtener instrucciones sobre cómo cambiar los canales, consulte el manual de instrucciones proporcionado con su punto de acceso.

■No se pueden reproducir discos

- Coloque el disco en la bandeja de discos con el lado etiquetado hacia arriba.
- Puede que la reproducción no sea posible si el disco está rayado o sucio.

■No se puede reproducir un dispositivo de almacenamiento USB / HDD

- Compruebe que el dispositivo de almacenamiento USB o el cable USB estén correctamente insertados en el

puerto USB de la unidad.

- Desconecte el dispositivo de almacenamiento USB de la unidad una vez y, a continuación, intente conectarlo de nuevo.
- Puede que esta unidad a veces no reconozca como dispositivos adecuados algunos dispositivos de almacenamiento USB y HDD. Pruebe a poner la unidad en modo de espera y después enciéndala de nuevo.
- Dependiendo del tipo de formato, la reproducción podría no llevarse a cabo normalmente. Compruebe el tipo de los formatos de archivo compatibles. (➔P20)
- Advertencias acerca de los dispositivos USB y HDD (➔P20)

■La recepción de FM es mala

- Vuelva a comprobar la conexión de la antena.
- Aleje la antena de los cables de los altavoces y del cable de alimentación.
- Aleje la unidad de su TV o PC.
- Los autos y los aviones que pasan pueden ocasionar interferencias.
- Las paredes de concreto debilitan las señales de radio.
- Puede que la recepción FM se vuelva más nítida si utiliza el conector de la antena en la pared que se utiliza para el televisor.
- La recepción de FM mejora si el Tuning Mode (➔P37) se establece en Manual. Sin embargo, la recepción será en monoaural en vez de estéreo.

■Función de red

- Si no puede seleccionar un servicio de red, estará disponible para selección cuando se haya iniciado la función de red.
- Pruebe a conectar o desconectar el suministro de energía de esta unidad y del router e intente reiniciar el router.

No se puede acceder a la radio por internet

- Ciertos servicios o contenido de red disponibles a través de la unidad podrían no estar disponibles en caso de que el proveedor del servicio suspenda el servicio.
- Asegúrese de que su módem y el enrutador estén conectados correctamente, y que ambos estén encendidos.
- Dependiendo del ISP, es necesario configurar el servidor proxy.
- Asegúrese de que el enrutador y/o módem usado sea compatible con su ISP.

No se puede acceder al servidor de red

- Esta unidad necesita estar conectada al mismo router que el servidor de la red.
- Esta unidad es compatible con servidores de red Windows Media® Player 11 o 12 o NAS que sean compatibles con la funcionalidad de red local. Además, cuando utilice un PC, únicamente podrá reproducir los archivos de música registrados en la biblioteca de Windows Media® Player.

La reproducción se detiene al escuchar archivos de música en el servidor de red

- Cuando el PC funcione como servidor de red, intente cerrar cualquier software de aplicación distinto al software del servidor (Windows Media® Player 12, etc.).
- Si el PC está descargando o copiando archivos grandes, la reproducción podría ser interrumpida.

No se muestran los nombres de los álbumes y los nombres de artista para el Music Server

- Los metadatos, como los nombres de álbum y los nombres de artista, necesitan ser reconocidos en el servidor para su distribución a esta unidad, así que depende de las especificaciones del NAS o del servidor que está utilizando.
- Los formatos de archivo compatibles dependen del software del NAS o el servidor. Para más información, contacte con el fabricante del software del NAS o del

E S



servidor.

Las portadas de los álbumes de Music Server a veces se muestran pero otras no

- Music Server depende de las especificaciones del software del servidor.
- Los formatos compatibles dependen del software del servidor.
- Para más información, contacte con el fabricante del software del servidor.

■BLUETOOTH función

- Intente conectar/desconectar la alimentación de la unidad e intente encender/apagar el dispositivo habilitado con BLUETOOTH. Reiniciar el dispositivo habilitado con BLUETOOTH podría ser efectivo.
- Los dispositivos habilitados con BLUETOOTH deben ser compatibles con el perfil A2DP.
- Cerca de dispositivos tales como un horno microondas o un teléfono inalámbrico, los cuales usan ondas de radio en el rango de 2,4 GHz, podría producirse una interferencia de ondas de radio, la cual desactiva el uso de esta unidad.
- Si existe un objeto metálico cerca de la unidad, la conexión BLUETOOTH podría no ser posible, ya que el metal puede tener efectos sobre las ondas de radio.
- Para responder a las operaciones en el mando a distancia de esta unidad, el dispositivo habilitado con BLUETOOTH debe ser compatible con el perfil AVRCP.
- Tenga en cuenta que la operación con el mando a distancia no está siempre garantizada con todos los dispositivos habilitados con BLUETOOTH.

No se puede conectar con esta unidad

- Compruebe que la función BLUETOOTH del dispositivo con tecnología BLUETOOTH esté habilitada.
- Si una unidad ya emparejada no puede conectarse, borre la información de emparejamiento en el dispositivo

habilitado con BLUETOOTH y emparejelo de nuevo.

La reproducción de música no está disponible en la unidad ni siquiera después de una conexión exitosa a través de BLUETOOTH

- Cuando el volumen de audio de su dispositivo habilitado con BLUETOOTH está ajustado en un nivel bajo, la reproducción de audio podría no estar disponible. Suba el volumen en el dispositivo habilitado con BLUETOOTH.
- Puede que algunos dispositivos habilitados con BLUETOOTH estén equipados con un selector de envío/recepción. Seleccione el modo de envío.

El sonido se interrumpe

- Es posible que haya algún problema con el dispositivo habilitado con BLUETOOTH. Compruebe la información en el Internet.



Especificaciones generales

■ Sección de salida de audio analógico

Potencia de salida RMS

- X-HM76D, X-HM76 : 50 W + 50 W
 - X-HM86D, XC-HM86D : 65 W + 65 W
- (4 ohms, 1 kHz THD 10%)

Características de control de tono

- ± 10 dB (100 Hz (BASS))
- ± 10 dB (10 kHz (TREBLE))

Impedancia de los altavoces compatible

- 4 ohms - 16 ohms

■ Sección del sintonizador

X-HM76

Rango de frecuencia de sintonización (FM)

- 87,5 MHz - 108,0 MHz, RDS

Antena (FM)

- 75 Ω desequilibrado

Canal preestablecido

- 40

X-HM76D, X-HM86D, XC-HM86D

Rango de frecuencia de sintonización (FM)

- 87,5 MHz - 108,0 MHz, RDS

Rango de frecuencia de sintonización (DAB)

- 174,928 MHz - 239,200 MHz

Antena (FM/DAB)

- 75 Ω desequilibrado

Canal preestablecido

- 40

■ Sección de CD

Medios/Formato

- CD : CD estándar
- CD-R/RW : Formato CD/MP3, archivo WMA

■ Entrada de audio digital

USB delantero/trasero

- Tipo A, USB2.0 Alta velocidad

Salida CC

- 5 V 1 A (Detrás)/5 V 0,5 A (Delante)

Entrada óptica digital

- Conector óptico

■ Sección de red

LAN por cable

- Conector Ethernet
- 10BASE-T/100BASE-TX

LAN inalámbrica (Wi-Fi)

- Estándar IEEE 802.11 a/b/g/n
- Banda 5 GHz/2,4 GHz

■ Sección Bluetooth

Sistema de comunicación

- Versión de especificación BLUETOOTH 4.1

Banda de frecuencia

- 2,4 GHz (2,402 GHz - 2,480 GHz)

Método de modulación

- FHSS (Espectro ensanchado por salto de frecuencia)

Perfiles compatibles con Bluetooth

- A2DP 1.2
- AVRCP 1.3
- HOGP-Host (Cliente)

- HOGP-Dispositivo HID (Servidor)
- Servicio HID (HIDS)

Códecs compatibles

- SBC
- AAC

Rango de transmisión (A2DP)

- 20 Hz - 20 kHz (Frecuencia de muestreo 44,1 kHz)

Rango de comunicación máximo *

- (Línea de visión de aprox.) 10 m
- * El rango real variará dependiendo de factores como los obstáculos entre los dispositivos, campos magnéticos alrededor de un horno de microondas, electricidad estática, teléfono inalámbrico, sensibilidad de recepción, rendimiento de la antena, sistema operativo, aplicación de software, etc.

■ General

Alimentación

- 220 - 230 V CA, 50/60 Hz

Consumo de energía

- X-HM76D, X-HM76 : 40 W
- X-HM86D, XC-HM86D : 42 W
- 0,3 W (en modo de espera)
- 2,5 W (en modo de espera, Network Standby : On, Network Setting : Wired)
- 2,8 W (en modo de espera, Network Standby : On, Network Setting : Wi-Fi)
- 2,2 W (en modo de espera, Bluetooth Wakeup : On)
- 2,9 W (en modo de espera, Network Standby : On, Network Setting : Wi-Fi, Bluetooth Wakeup : On)

Modo de espera automático

- On (20 min)/Off

Dimensiones (An x Al x Pr)

- 290 mm x 98 mm x 333 mm



Peso

- 3,5 kg

■Altavoz (X-HM76D, X-HM76, X-HM86D)

Tipo

- Caja reflectora de graves tipo estante

Configuración

- 2 vías
- Woofer:
 - X-HM76D, X-HM76 : 12 cm Cono
 - X-HM86D : 13 cm Cono de fibra de vidrio
- Tweeter:
 - Cúpula suave de 2,5 cm

Impedancia

- 4 ohmios

Potencia de entrada máxima

- X-HM76D, X-HM76 : 50 W
- X-HM86D : 65 W

Rango de frecuencia efectivo

- X-HM76D, X-HM76 : 70 Hz - 40 kHz
- X-HM86D : 60 Hz - 40 kHz

Rango de frecuencia recomendado

- X-HM76D, X-HM76 : 50 Hz - 40 kHz
- X-HM86D : 45 Hz - 40 kHz

Frecuencia de mezcla

- 4 kHz

Nivel de presión de sonido de salida

- X-HM76D, X-HM76 : 83 dB
- X-HM86D : 82 dB

Dimensiones (An × Al × Pr)

- X-HM76D : 148 mm × 263 mm × 217 mm
- X-HM76 : 148 mm × 263 mm × 213 mm

- X-HM86D : 165 mm × 280 mm × 259 mm

Peso

- X-HM76D : 3,4 kg/cada uno
- X-HM76 : 3,3 kg/cada uno
- X-HM86D : 4,4 kg/cada uno



Información sobre licencias y marcas comerciales



The Wi-Fi CERTIFIED Logo is a certification mark of Wi-Fi Alliance®.



AirPlay, iPad, iPhone, and iPod touch are trademarks of Apple Inc., registered in the U.S. and other countries.

iPad Air and iPad mini are trademarks of Apple Inc.

"Made for iPod", "Made for iPhone" and "Made for iPad" mean that an electronic accessory has been designed to connect specifically to iPod, iPhone, or iPad, respectively, and has been certified by the developer to meet Apple performance standards. Apple is not responsible for the operation of this device or its compliance with safety and regulatory standards.

Please note that the use of this accessory with iPod, iPhone or iPad may affect wireless performance.

AirPlay works with iPhone, iPad, and iPod touch with iOS 4.3.3 or later, Mac with OS X Mountain Lion or later, and PC with iTunes 10.2.2 or later.



The Bluetooth® word mark and logos are registered trademarks owned by the Bluetooth SIG, Inc.



Google Cast and the Google Cast badge are trademarks of Google inc.



This Mark Certifies that this product is compliant with the BLACKFIRE ALLIANCE Standard. Please refer to WWW.BLACKFIREALLIANCE.COM for more information. BLACKFIRE™ is a Registered Trademark (No. 85,900,599) of BLACKFIRE RESEARCH CORP. All rights reserved.



FireConnect™ is technology powered by BlackFire Research.



The product with this logo is conformed to Hi-Res Audio standard defined by Japan Audio Society. This logo is used under license from Japan Audio Society.

This product is protected by certain intellectual property rights of Microsoft. Use or distribution of such technology outside of this product is prohibited without a license from Microsoft.

Windows and the Windows logo are trademarks of the Microsoft group of companies.

DSD and the Direct Stream Digital logo are trademarks of Sony Corporation.

MPEG Layer-3 audio coding technology licensed from Fraunhofer IIS and Thomson.

"All other trademarks are the property of their respective owners."

"Toutes les autres marques commerciales sont la propriété de leurs détenteurs respectifs."

"El resto de marcas comerciales son propiedad de sus respectivos propietarios."

"Tutti gli altri marchi di fabbrica sono di proprietà dei rispettivi proprietari."

"Alle anderen Warenzeichen sind das Eigentum ihrer jeweiligen Eigentümer."

"Alle andere handelsmerken zijn eigendom van de desbetreffende rechthebbenden."

"Все товарные знаки являются собственностью соответствующих владельцев."

ES

Pioneer

2-3-12 Yaesu, Chuo-ku, Tokyo 104-0028 JAPAN

<U.S.A.>

18 PARK WAY, UPPER SADDLE RIVER, NEW JERSEY 07458, U.S.A.

Tel: 1-201-785-2600 Tel: 1-844-679-5350

<Germany>

Hanns-Martin-Schleyer-Straße 35, 47877 Willich, Germany

Tel: +49(0)2154 913222

<UK>

Anteros Building, Odyssey Business Park, West End Road, South Ruislip,
Middlesex, HA4 6QQ United Kingdom

Tel: +44(0)208 836 3612

<France>

6, Avenue de Marais F - 95816 Argenteuil Cedex FRANCE

Tel: +33(0)969 368 050

Корпорация О энд Пи

2-3-12, Яэсу, Чуо-ку, г. Токио, 104-0028, ЯПОНИЯ

Registre su producto en

<http://www.pioneer.eu> (Europa)

© 2016 Onkyo & Pioneer Corporation. All rights reserved.

© 2016 Onkyo & Pioneer Corporation. Tous droits de reproduction et de traduction réservés.

Onkyo group has established its Privacy Policy, available at [<http://www.pioneer-audiovisual.com/privacy/>].

"Pioneer" and "PBASS" are trademarks of Pioneer Corporation, and is used under license.

SN 29402674

F1609-0



* 2 9 4 0 2 6 7 4 *



NETWORK CD RECEIVER SYSTEM

X-HM76D

X-HM76

X-HM86D

NETWORK CD RECEIVER

XC-HM86D

Manuale di
istruzioni



Prima di iniziare

Contenuto della confezione 2

Nome dei componenti

Pannello frontale 4

Pannello posteriore (X-HM76D, X-HM86D, XC-HM86D) 5

Pannello posteriore (X-HM76) 6

Telecomando 7

Display 8

Diffusori (X-HM76D, X-HM76) 9

Diffusori (X-HM86D) 10

Installazione

Collegamento dei diffusori 11

Collegamento delle antenne e del cavo di alimentazione, ecc. 12

Initial Setup

Accensione e Initial Setup 13

Impostazione dell'ora 16

Riproduzione

Riproduzione di CD 17

Dispositivo di archiviazione USB/HDD 19

Internet radio 21

Spotify 22

Ascolto della radio FM 23

Ascolto della radio digitale DAB (X-HM76D, X-HM86D, XC-HM86D) 26

BLUETOOTH® 27

AirPlay® 29

Riproduzione dell'audio proveniente da un dispositivo esterno 30

Music Server 31

Utilizzo della sveglia per l'avvio della riproduzione 33

Immissione di testo, regolazione della qualità audio, ecc. 34

Impostazioni avanzate

Impostazioni Avanzate 35

Aggiornamento del firmware

Aggiornamento del firmware 39

Altri

Risoluzione dei problemi 41

Caratteristiche generali 44

Informazioni di licenza e dei marchi 46



Contenuto della confezione

X-HM76D : ❶❷❸❹❺❻
X-HM76 : ❶❷❹❺❻
X-HM86D : ❶❷❸❹❺❻❼
XC-HM86D : ❶❷❸

I
T

❶

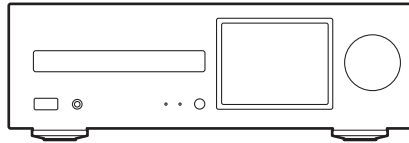

Unità principale (1)

❷

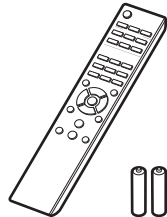

Telecomando (RC-945S) (1), Batterie (AAA/R03) (2)

❸

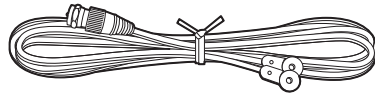

Antenna DAB/FM con filo (1)

❹

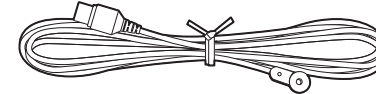

Antenna FM per interni (1)

❺

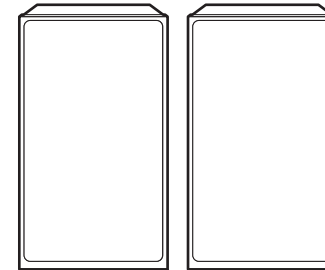

Sistema di diffusori (2)

❻

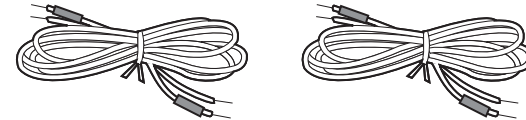

Cavi dei diffusori (1,5 m) (2)



7

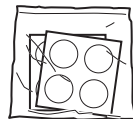

Feltrini antiscivolo (8)



- Il cavo di alimentazione deve essere collegato solo dopo che sono stati completati tutti gli altri collegamenti.
- Collegare diffusori con impedenza da 4 Ω a 16 Ω .
- Non accetteremo responsabilità per danni derivanti dal collegamento di apparecchiature prodotte da altre aziende.
- È possibile che gli aggiornamenti del firmware introducano nuove funzionalità o che i provider cessino la fornitura di servizi, per cui alcuni servizi di rete e contenuti potrebbero non essere più disponibili in futuro.
- Le specifiche tecniche e l'aspetto sono soggetti a variazioni senza preavviso.



Pannello frontale

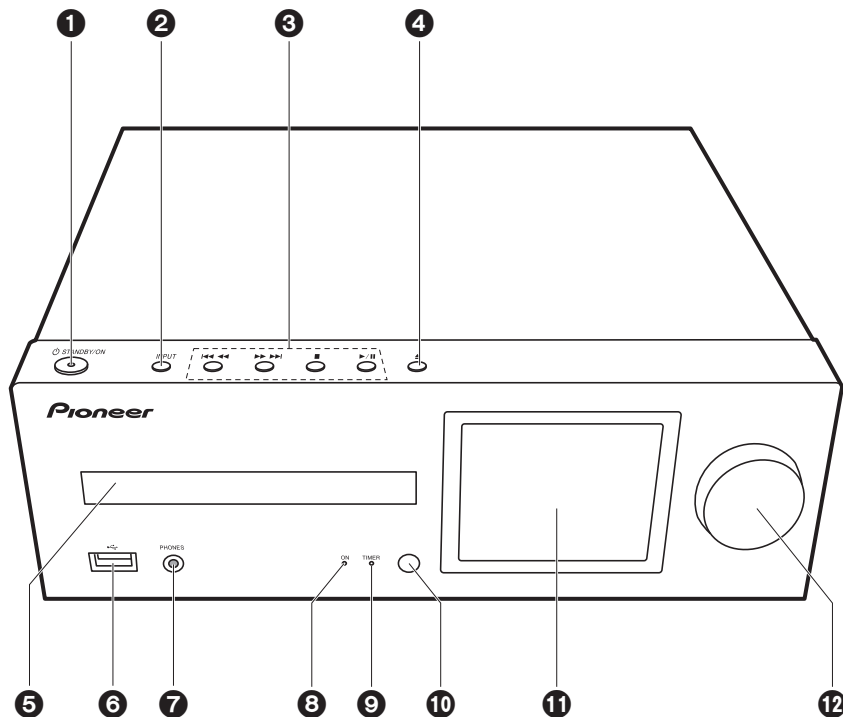

1. Tasto STANDBY/ON: Accende l'unità o la mette in standby.
2. Pulsante INPUT: Consente di attivare l'input per la riproduzione.
3. Tasto riproduzione:
 - : Torna all'inizio del brano in riproduzione. Tenere premuto per riavvolgere il brano velocemente. (CD)
Passa al brano precedente. (USB, Music Server)
 - : Passa al brano successivo. Tenere premuto per mandare avanti il brano velocemente. (CD)
Passa al brano successivo. (USB, Music Server)
 - : Questo tasto arresta la riproduzione.
 - : Questo tasto mette in pausa la riproduzione.
 - A seconda dell'ingresso, il funzionamento potrebbe non essere avviato.
4. Tasto : Apre o chiude il piatto portadisco.
5. Porta USB: Consente di collegare un dispositivo di archiviazione USB o un HDD (hard disk drive) per la riproduzione di file musicali. È anche possibile alimentare (massimo 5 V/0,5 A) dei dispositivi USB tramite un cavo USB.
 - Quando si collega un HDD che richiede più di 5 V/0,5 A, collegarlo alla porta USB (massimo 5 V/1 A) sul retro dell'unità.
7. Jack PHONES: Consente di connettere cuffie stereo con un connettore mini.
8. Indicatore di accensione: Si illumina di luce blu quando l'unità è accesa.
9. Indicatore TIMER: Si illumina quando è impostata la sveglia.
10. Sensore del telecomando
11. Display (→P8)
12. Selettore VOLUME: Regolazione del volume. Regolazione possibile tra 0 e 50.





Pannello posteriore (X-HM76D, X-HM86D, XC-HM86D)

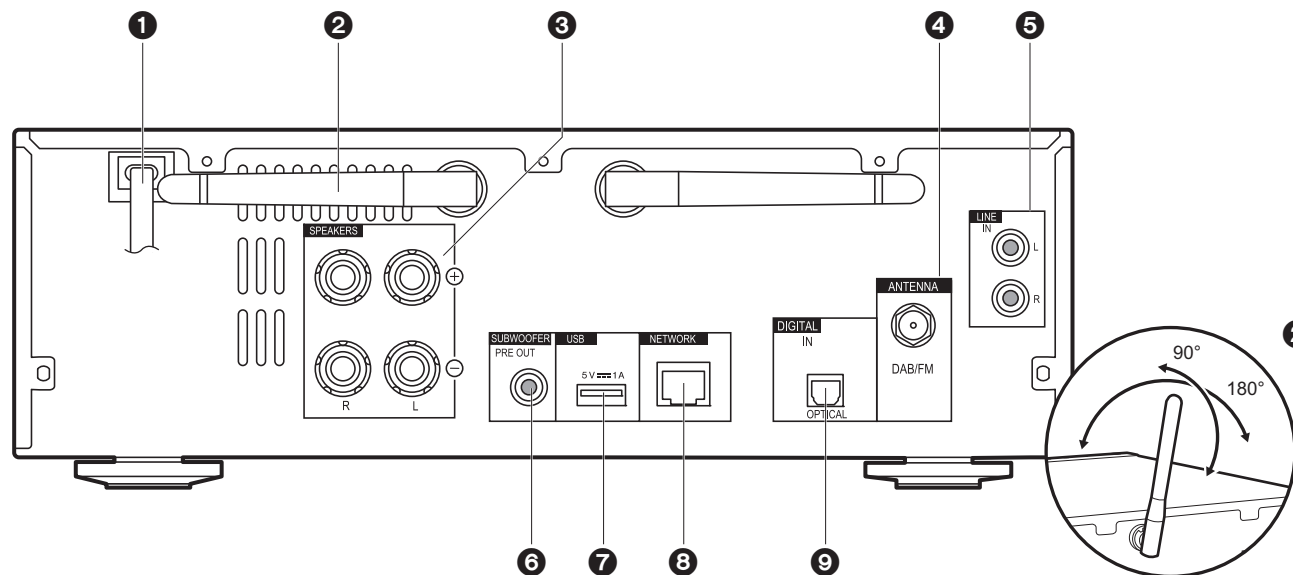

1. Cavo di alimentazione
2. Antenna wireless: Utilizzata per il collegamento Wi-Fi o durante l'uso di un dispositivo abilitato BLUETOOTH. Regolare i rispettivi angoli in base allo stato della connessione.
3. Terminali diffusori: Collegare i diffusori con i cavi di potenza.
4. Terminale DAB/FM ANTENNA: Collegare l'antenna DAB/FM con filo in dotazione.
5. Jack LINE IN: È possibile riprodurre l'audio proveniente da un dispositivo esterno, ad esempio un televisore, collegato con un cavo audio analogico.
6. Jack SUBWOOFER PRE OUT: Consentono di collegare un subwoofer con amplificatore integrato.
7. Porta USB: Consente di collegare un dispositivo di archiviazione USB o un HDD (hard disk drive) per la riproduzione di file musicali. È anche possibile alimentare (massimo 5 V/ 1 A) dei dispositivi USB tramite un cavo USB.
8. Jack NETWORK: Permette il collegamento alla rete con un cavo LAN.
9. Jack DIGITAL IN OPTICAL: È possibile riprodurre l'audio digitale proveniente da un dispositivo esterno, ad esempio un televisore, collegato con un cavo digitale ottico.



Pannello posteriore (X-HM76)

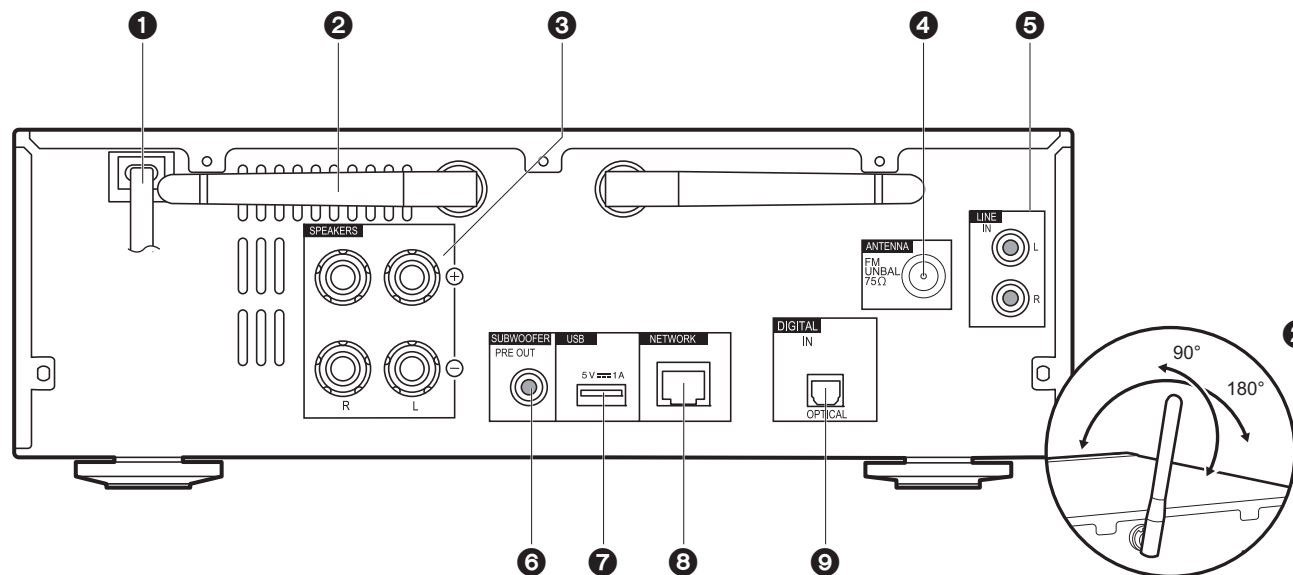

1. Cavo di alimentazione
2. Antenna wireless: Utilizzata per il collegamento Wi-Fi o durante l'uso di un dispositivo abilitato BLUETOOTH. Regolare i rispettivi angoli in base allo stato della connessione.
3. Terminali diffusori: Collegare i diffusori con i cavi di potenza.
4. Terminale FM ANTENNA: Per il collegamento con l'antenna in dotazione.
5. Jack LINE IN: È possibile riprodurre l'audio proveniente da un dispositivo esterno, ad esempio un televisore, collegato con un cavo audio analogico.
6. Jack SUBWOOFER PRE OUT: Consentono di collegare un subwoofer con amplificatore integrato.
7. Porta USB: Consente di collegare un dispositivo di archiviazione USB o un HDD (hard disk drive) per la riproduzione di file musicali. È anche possibile alimentare (massimo 5 V/ 1 A) dei dispositivi USB tramite un cavo USB.
8. Jack NETWORK: Permette il collegamento alla rete con un cavo LAN.
9. Jack DIGITAL IN OPTICAL: È possibile riprodurre l'audio digitale proveniente da un dispositivo esterno, ad esempio un televisore, collegato con un cavo digitale ottico.



Telecomando

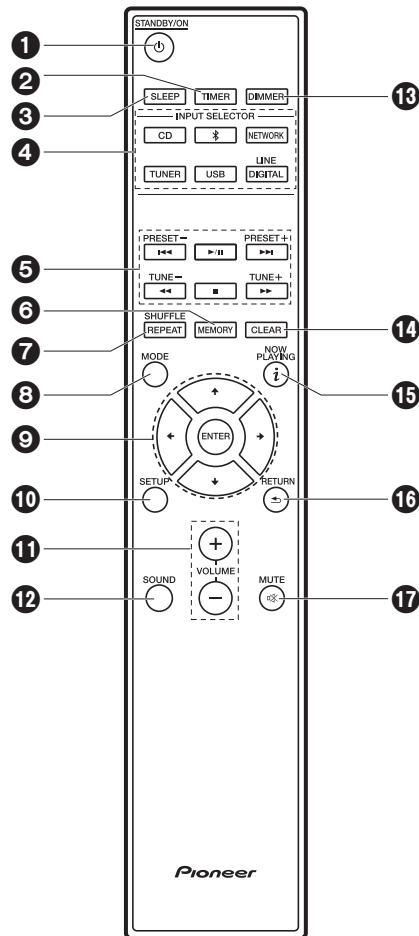

1. Tasto STANDBY/ON: Accende l'unità o la mette in standby.
2. Pulsante TIMER: Da usare per l'impostazione dell'ora e della sveglia.
3. Pulsante SLEEP: Imposta il timer di spegnimento automatico. Una volta trascorso il tempo impostato (30, 60 o 90 minuti), l'unità passa alla modalità standby. Se dopo l'impostazione si preme SLEEP, viene visualizzato il tempo residuo allo spegnimento automatico.
4. Pulsanti INPUT SELECTOR: Consente di attivare l'input per la riproduzione.
5. Tasti di riproduzione:
 - ◀◀: Torna all'inizio del brano in riproduzione. (CD)
Passa al brano precedente a quello in riproduzione. (USB, Music Server)
 - ▶▶: Avvia/mette in pausa la riproduzione.
 - ▶▶▶: Passa al brano successivo.
 - ◀◀◀: Riavvolge il brano velocemente. (solo CD)
 - : Arresta la riproduzione.
 - ▶▶▶▶: Mandava avanti il brano velocemente. (solo CD)
 - A seconda dell'ingresso, il funzionamento potrebbe non essere avviato.
6. Pulsanti PRESET +/-: Da usare per selezionare le stazioni registrate o per assegnare un nome alle stazioni.
7. Pulsanti TUNE +/-: Usato per selezionare stazioni radio.
8. Pulsante MEMORY: Usato per memorizzare stazioni radio preferite.
9. Pulsante SHUFFLE/REPEAT: Imposta la riproduzione ripetuta e la ripetizione casuale.
10. Pulsante MODE: Da usare per programmare la riproduzione dei CD.
11. Cursori, tasto ENTER: Selezionare la voce con i cursori e premere ENTER per confermare.
12. Pulsante SETUP: Consente di visualizzare il menu Setup.
13. Pulsante VOLUME +/-: Regolazione del volume. Regolazione possibile tra 0 e 50.
14. Pulsante SOUND: Regola la qualità audio.
15. Pulsante DIMMER: Spegne il display o regola la luminosità del display su tre livelli.
16. Pulsante CLEAR: Da usare durante l'immissione di testo, ecc.
17. Tasto (NOW PLAYING): Cambia le informazioni sul display.
18. Pulsante RETURN: Riporta il display allo stato precedente.
19. Tasto MUTE: Consente di silenziare temporaneamente l'audio.
Premere nuovamente per annullare il muting.

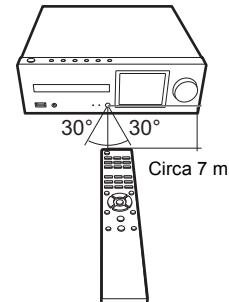



Display

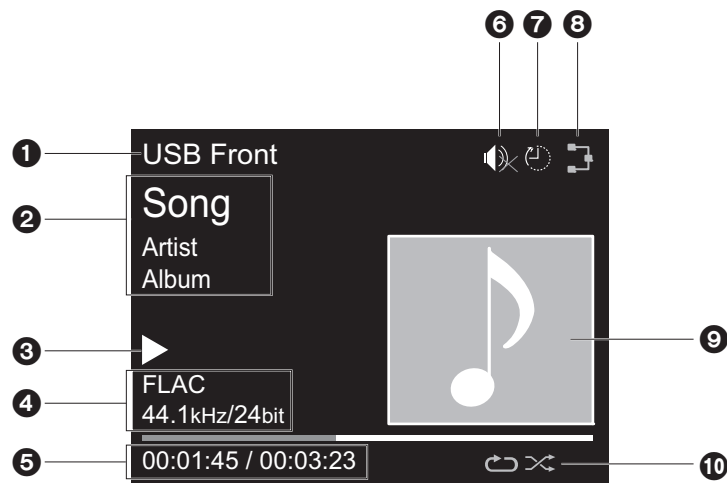

1. Viene visualizzata la modalità di ingresso.
(USB Front / USB Rear / CD / Bluetooth / Network / Digital In / Line / Tuner DAB * / Tuner FM)
* X-HM76D, X-HM86D, XC-HM86D
2. Viene visualizzato il nome del file, l'artista, l'album, la stazione, ecc..
3. Mostra lo stato di riproduzione.
4. Mostra le informazioni relative a formato file, frequenza di campionamento e bit rate.
5. Viene visualizzato lo stato di riproduzione del file. A seconda dell'ingresso o del file, questa informazione potrebbe non essere visualizzata.
6. Viene visualizzato quanto il muting è attivo.
7. Viene visualizzato quando è impostato il timer di spegnimento automatico.
8. Si accende nelle seguenti condizioni.

9. Se è presente un'immagine di copertina per il file in riproduzione, viene visualizzata qui.
10. Si accende nelle seguenti condizioni.

- ↺: quando è attiva la ripetizione di tutti i brani
- ↻: quando è attiva la ripetizione di un solo brano
- ∞: quando è attiva la riproduzione casuale

- Quando si preme DIMMER per spegnere il display, l'unità potrebbe apparire come se fosse scollegata dalla presa elettrica, ma è comunque alimentata. Per interrompere completamente l'alimentazione dell'unità, è necessario scollegare la spina (dispositivo di arresto) dalla presa a muro.

- : quando l'impostazione della connessione sull'unità è "Wired" e l'unità è collegata alla rete.
- : quando l'impostazione della connessione sull'unità è "Wired" e l'unità non è collegata alla rete.
- : quando l'impostazione della connessione sull'unità è "Wi-Fi" e l'unità è collegata alla rete.
- : quando l'impostazione della connessione sull'unità è "Wi-Fi" e l'unità non è collegata alla rete.



Diffusori (X-HM76D, X-HM76)

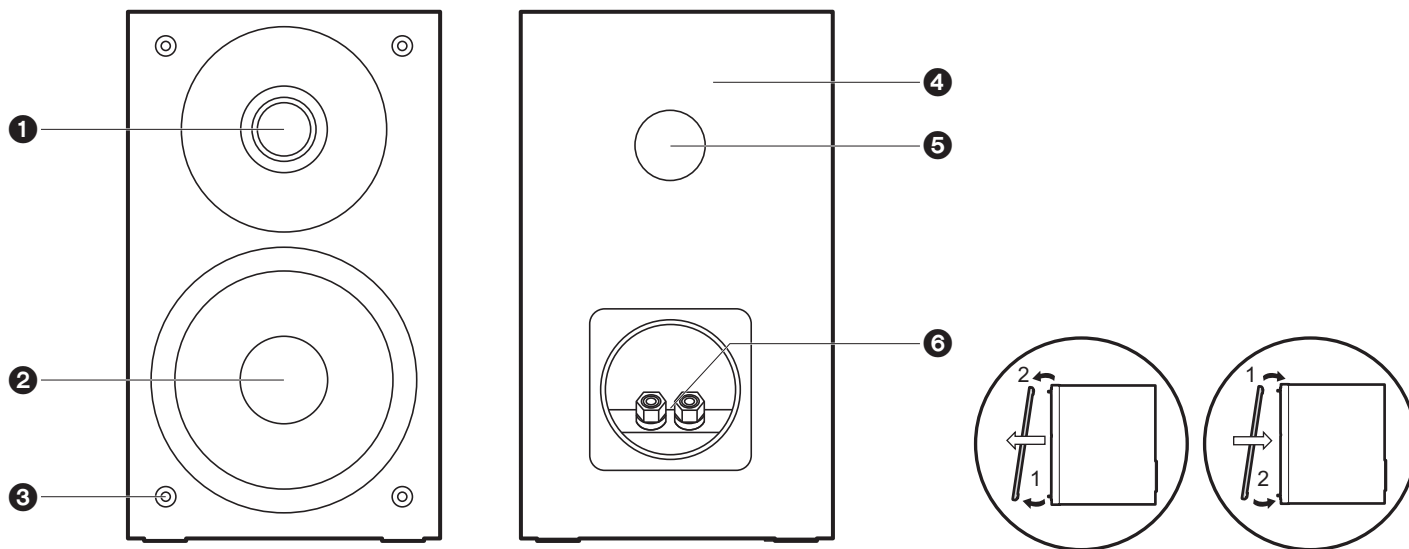

Per i diffusori in dotazione, non vi è alcuna distinzione tra sinistra e destra. La qualità audio sarà la stessa indipendentemente dal lato scelto per ciascun diffusore.

6. Terminali diffusori: Collegare i diffusori all'unità principale con i cavi di potenza.

1. Tweeter: Riproduce le frequenze medie e alte.
2. Woofer: Riproduce i bassi.
3. Dispositivi di fissaggio per la griglia: Da usare per il fissaggio delle griglie. Per rimuovere la griglia, tenere la parte inferiore della griglia con entrambe le mani e spingere delicatamente in avanti, quindi tirare con cautela la parte superiore per rimuovere la griglia. Per rimettere la griglia in posizione, fissare prima la parte superiore quindi quella inferiore.
4. Cabinet del diffusore
5. Condotto bass reflex: consente l'eliminazione dei riverberi che si creano all'interno del cabinet per migliorare le capacità di riproduzione dei bassi. Non ostruire i condotti.



Diffusori (X-HM86D)

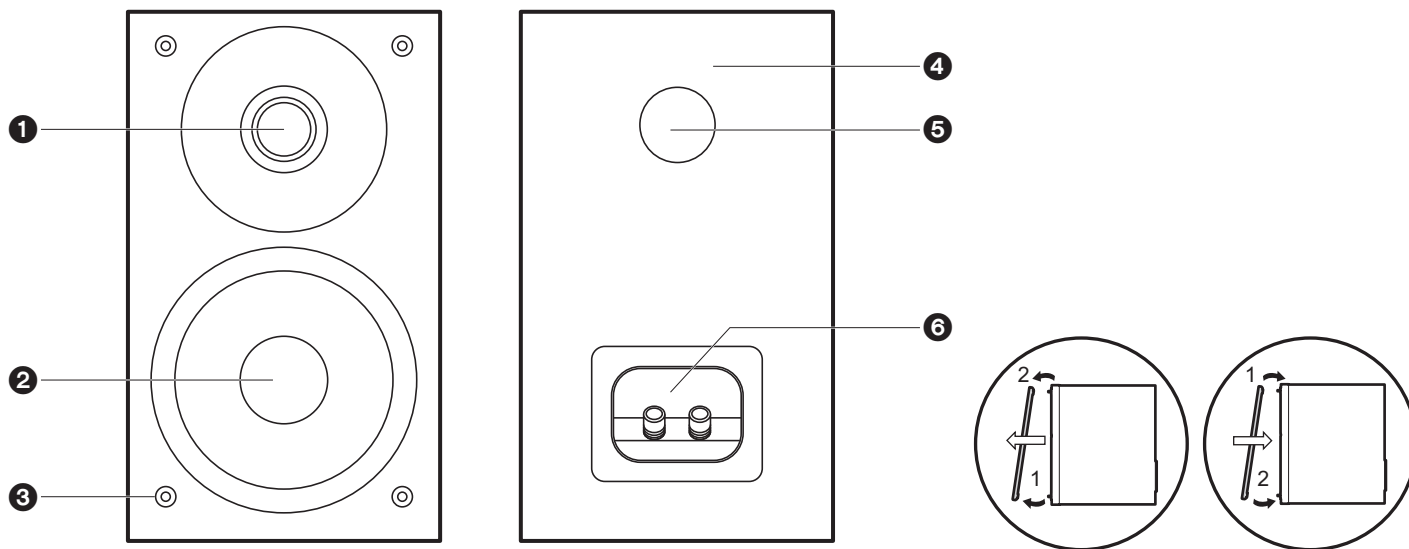

Per i diffusori in dotazione, non vi è alcuna distinzione tra sinistra e destra. La qualità audio sarà la stessa indipendentemente dal lato scelto per ciascun diffusore.

6. Terminali diffusori: Collegare i diffusori all'unità principale con i cavi di potenza.

1. Tweeter: Riproduce le frequenze medie e alte.
2. Woofer: Riproduce i bassi.
3. Dispositivi di fissaggio per la griglia: Da usare per il fissaggio delle griglie. Per rimuovere la griglia, tenere la parte inferiore della griglia con entrambe le mani e spingere delicatamente in avanti, quindi tirare con cautela la parte superiore per rimuovere la griglia. Per rimettere la griglia in posizione, fissare prima la parte superiore quindi quella inferiore.
4. Cabinet del diffusore
5. Condotto bass reflex: consente l'eliminazione dei riverberi che si creano all'interno del cabinet per migliorare le capacità di riproduzione dei bassi. Non ostruire i condotti.



Collegamento dei diffusori

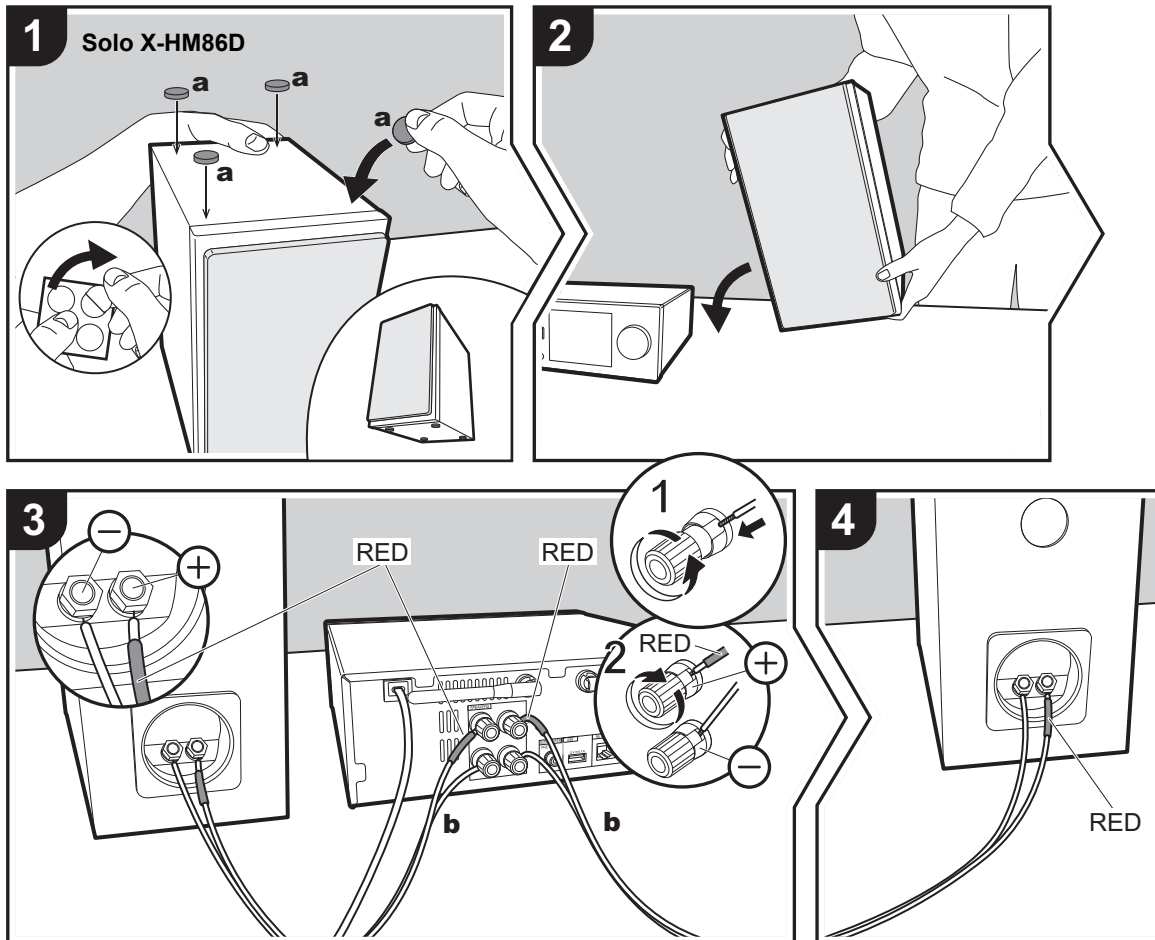

a Feltrini antiscivolo, **b** Cavi dei diffusori

Per collegare i diffusori di X-HM76D, X-HM76 o X-HM86D, collegare i cavi di potenza in dotazione con le estremità in rosso collegate ai terminali + sull'unità principale e sul diffusore. In caso di errori nel collegamento, la fase viene invertita e ciò rende più difficile l'emissione dei bassi.

Per XC-HM86D, usare l'illustrazione come riferimento per il collegamento di diffusori propri.

Dopo aver inserito i cavi dei diffusori, stringere strettamente i terminali ruotandoli verso destra. Nell'effettuare il collegamento, accertarsi inoltre che i conduttori spellati dei cavi dei diffusori non fuoriescano dai terminali dei diffusori. Se i conduttori spellati dei cavi dei diffusori toccano il pannello posteriore o i conduttori + e - si toccano tra loro, il circuito di protezione potrebbe attivarsi portando allo spegnimento dell'unità.

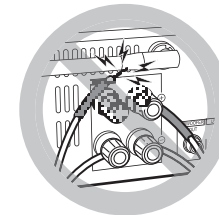

È inoltre possibile collegare un subwoofer con amplificatore integrato per amplificare i bassi. Usare un cavo per subwoofer per eseguire il collegamento.

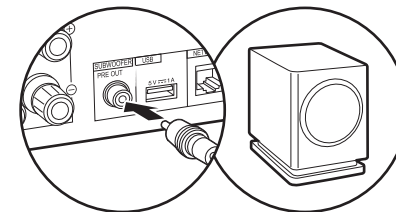



Collegamento delle antenne e del cavo di alimentazione, ecc.

X-HM76D, X-HM86D, XC-HM86D

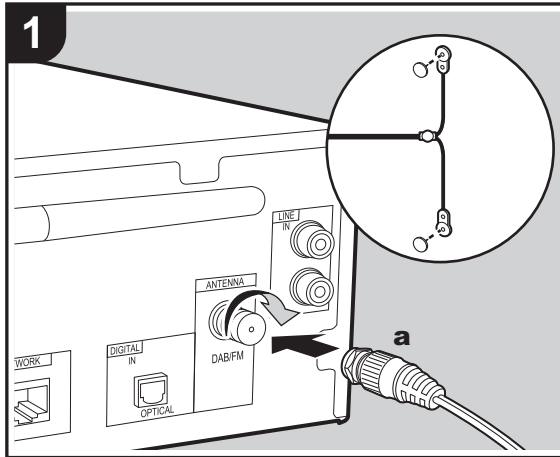

X-HM76

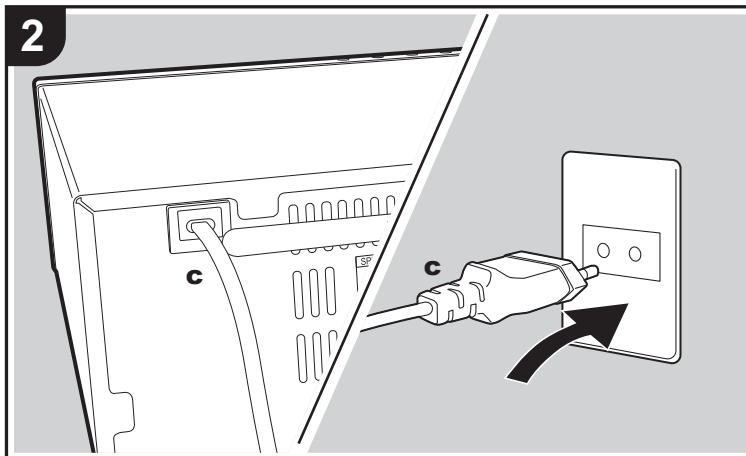
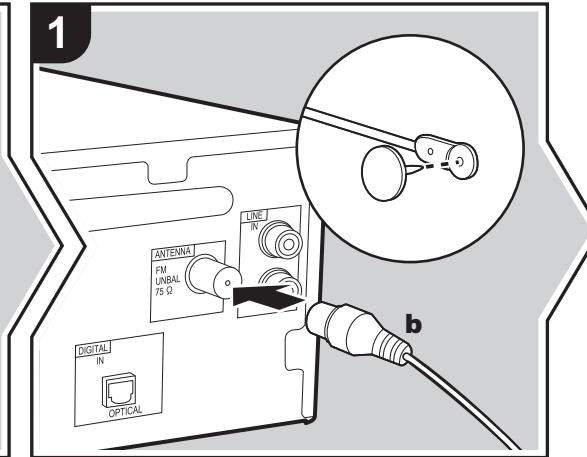

a Antenna DAB/FM con filo, **b** Antenna FM per interni, **c** Cavo di alimentazione

Collegamento dell'antenna

Spostare l'antenna mentre si riproduce la radio per trovare la posizione che garantisce la ricezione migliore.

Collegamento del cavo di alimentazione

Collegare il cavo di alimentazione alla presa elettrica dopo aver completato tutti gli altri collegamenti.

Per eseguire il collegamento alla rete con un cavo Ethernet, usare il terminale NETWORK. Se si utilizza un collegamento Wi-Fi, definire le impostazioni nelle impostazioni iniziali (➔P13). È possibile utilizzare funzioni quali Internet radio e AirPlay collegandosi alla rete.

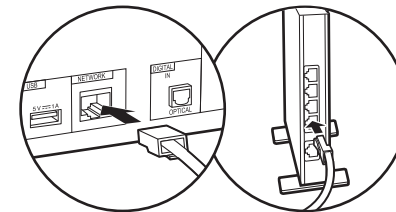



Accensione e Initial Setup

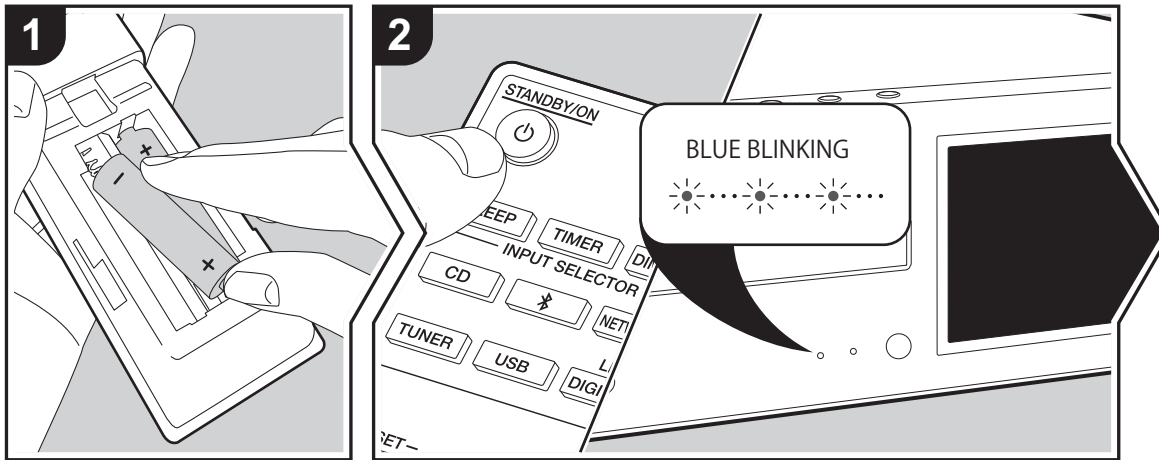

Avvio: Quando si preme STANDBY/ON, l'indicatore di accensione sull'unità principale lampeggia lentamente in blu, quindi, dopo circa 20 secondi, sul display compare la scritta "Hello". In seguito, la scritta scompare e viene visualizzato il logo Pioneer. A questo punto l'unità è pronta per essere utilizzata.

Impostazioni per il collegamento Wi-Fi

In occasione della prima accensione, la schermata Initial Setup viene visualizzata automaticamente, consentendo così all'utente di definire comodamente le impostazioni per il collegamento Wi-Fi.

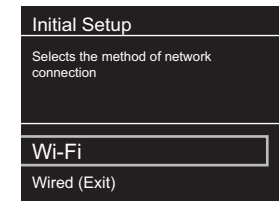

Per procedere all'impostazione, selezionare la voce con i cursori del telecomando e premere ENTER per confermare. Per tornare alla schermata precedente, premere RETURN.

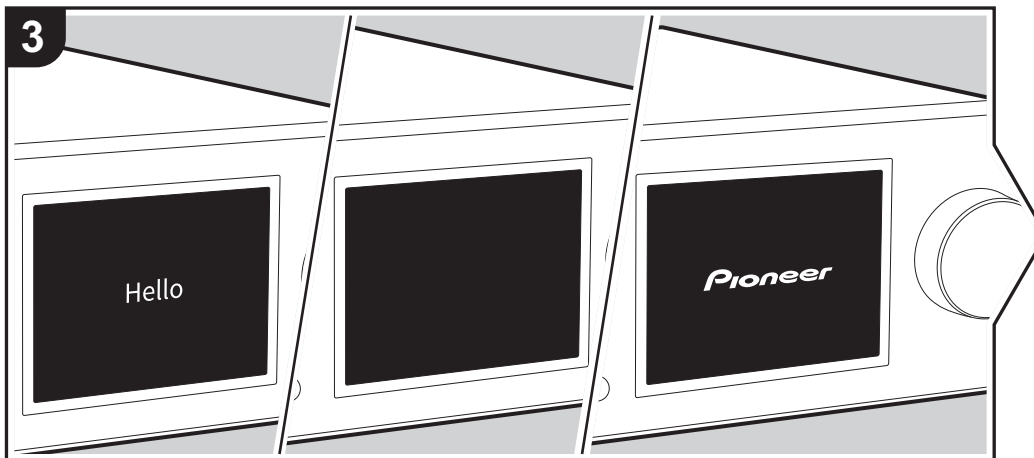
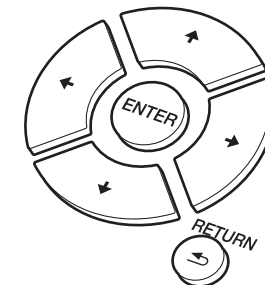

I
T



Per definire le impostazioni Wi-Fi, selezionare "Wi-Fi". Se si è collegato un cavo LAN, selezionare "Wired(Exit)" e confermare. Se si seleziona "Wi-Fi", selezionare il metodo di impostazione nella schermata successiva (ad esempio "Scan Networks").

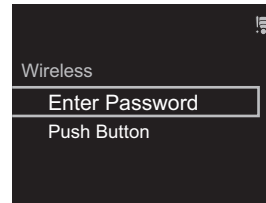
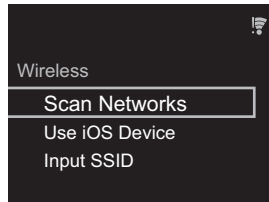

3. Se si seleziona "Enter Password", immettere la password del punto di accesso e premere ENTER. Per indicazioni dettagliate sull'immissione di un testo, fare riferimento a "Immissione di testo" (➔P34).

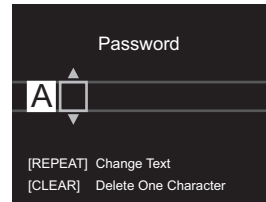

Se si seleziona "Push Button", dopo aver tenuto premuto il pulsante di impostazione automatica sul punto di accesso per il tempo necessario, premere ENTER sul telecomando.

4. viene visualizzato sul display dell'unità una volta completata l'impostazione.



2. Selezionare questo dispositivo alla voce "SET UP NEW AIRPLAY SPEAKER..." sullo schermo del dispositivo iOS e selezionare "Next".
 - Questa unità viene visualizzata come "Pioneer HM76D (76 o 86D) XXXXXX".
3. Una volta stabilita la connessione, selezionare "Done" sullo schermo del dispositivo iOS.
4. viene visualizzato sul display dell'unità una volta completata l'impostazione.



- Per ridefinire le impostazioni iniziali, premere SETUP sul telecomando, selezionare "Wi-Fi" in "Network Setting" - "Connection", quindi selezionare "Wi-Fi Setup".

■ Scan Networks

Nell'elenco di SSID per i punti di accesso quali router LAN wireless, selezionare l'SSID desiderato e definire le impostazioni.

1. Selezionare l'SSID del punto di accesso a cui si desidera collegarsi, quindi confermare.

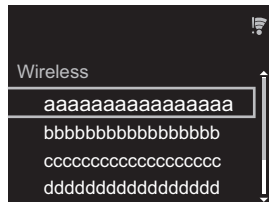

2. Selezionare "Enter Password" o "Push Button" e confermare. Se il punto di accesso è dotato di un pulsante di impostazione automatica, selezionando "Push Button" è possibile stabilire la connessione senza immettere una password.

■ Immissione dell'SSID del punto di accesso

Impostazione mediante immissione dell'SSID del punto di accesso a cui si desidera collegarsi.

1. Immettere l'SSID. Per indicazioni dettagliate sull'immissione di un testo, fare riferimento a "Immissione di testo" (➔P34).

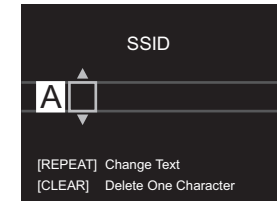

2. Selezionare e confermare il metodo di autenticazione.

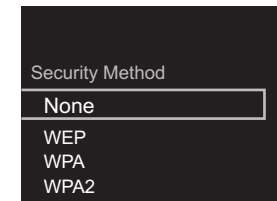

■ Uso di un dispositivo iOS

Impostazioni per la condivisione delle impostazioni Wi-Fi del dispositivo iOS con questa unità.

1. Collegare il dispositivo iOS via Wi-Fi.



- Se si seleziona "None", procedere con il passaggio 3.
Se si seleziona "WEP", "WPA" o "WPA2", immettere la password e confermare.
3.  viene visualizzato una volta completata l'impostazione.





Impostazione dell'ora

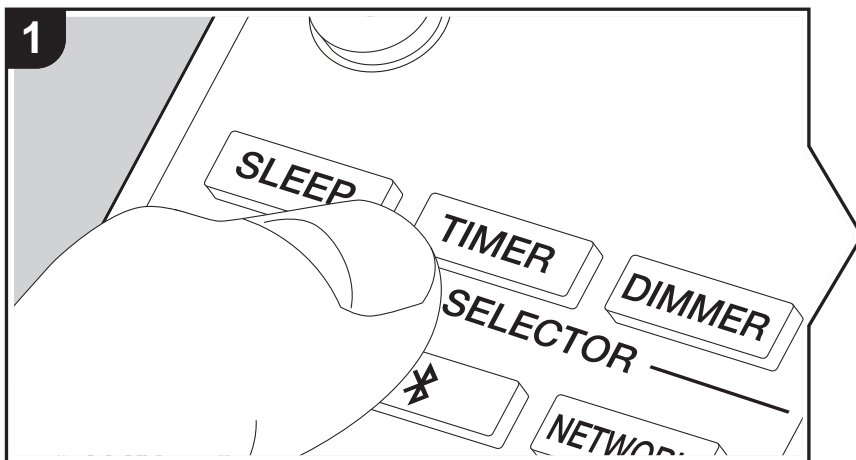

Impostando l'ora, è possibile usare la sveglia per avviare la riproduzione (→P33).

1. Premere TIMER.

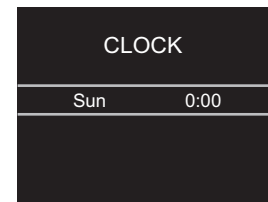

2. Premere ENTER.
3. Impostare il giorno della settimana con \leftarrow/\rightarrow , quindi premere ENTER.
4. Nella schermata successiva, usare \leftarrow/\rightarrow per selezionare "24H" (formato a 24 ore) o "12H" (formato a 12 ore), quindi premere ENTER.
5. Nella schermata successiva, impostare l'ora con \leftarrow/\rightarrow , quindi premere ENTER.
6. Nella schermata successiva, impostare i minuti con \leftarrow/\rightarrow , quindi premere ENTER.

L'impostazione termina automaticamente dopo breve tempo.

- Una volta completata l'impostazione, è possibile visualizzare l'ora impostata per circa 10 secondi premendo TIMER.

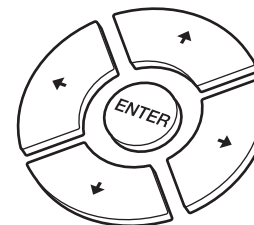



Riproduzione di CD

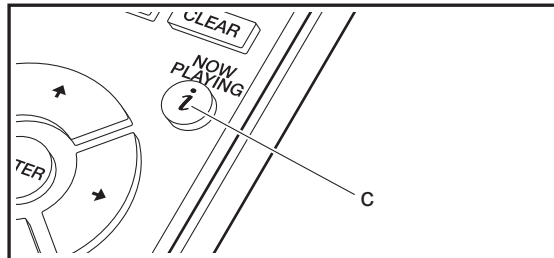
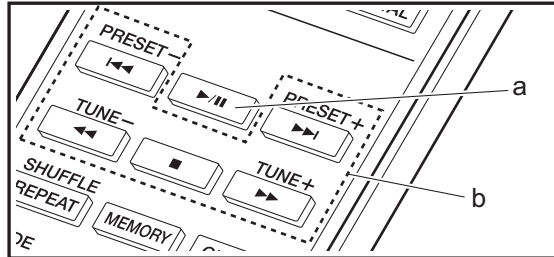
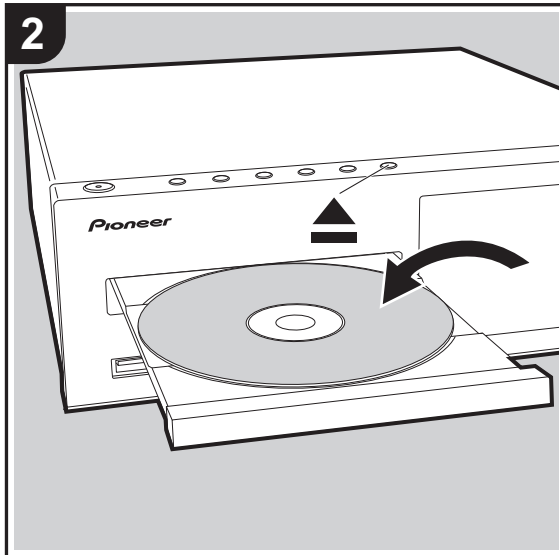
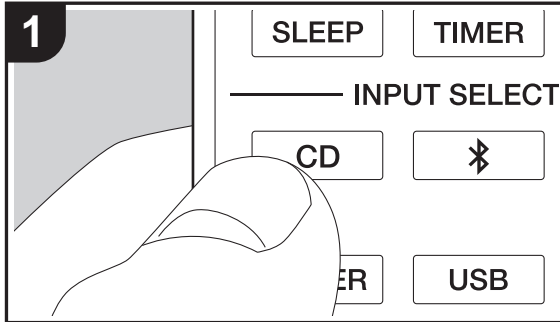

Questa unità può anche riprodurre CD-R contenenti file in formato MP3 o WMA, oltre ai CD musicali disponibili in commercio.

- Le frequenze di campionamento supportate per i file MP3 sono quelle comprese tra 8 kHz e 48 kHz e i bit rate supportati vanno da 64 kbps a 384 kbps.
- Le frequenze di campionamento supportate per i file WMA sono 32 kHz, 44,1 kHz e 48 kHz e i bit rate supportati vanno da 64 kbps a 320 kbps.
- Non è garantita la corretta riproduzione di CD non conformi agli standard dei CD, ad esempio i CD Copy Control.

Riproduzione di CD musicali

1. Accendere l'unità.
2. Premere CD per modificare l'ingresso in CD.
3. Premere ▲ sull'unità principale per aprire il piatto portadisco.
4. Posizionare il disco sul piatto, quindi premere ▲ per chiudere il piatto.
5. Premere ▶/|| (a) per avviare la riproduzione. Usare gli altri tasti di riproduzione (b) per arrestare la riproduzione o scegliere i brani da riprodurre. Premendo i (NOW PLAYING) (c), è possibile alternare la visualizzazione in modo da vedere il tempo trascorso o il tempo rimanente del brano.

I
T

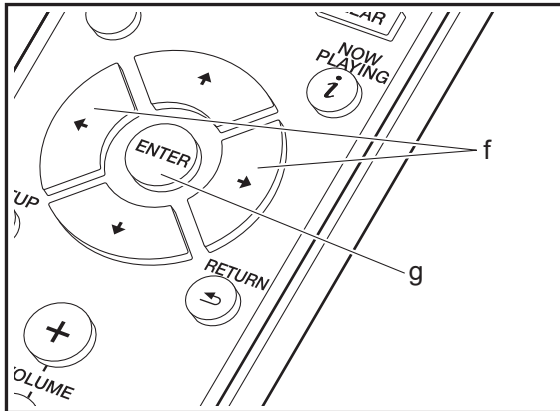
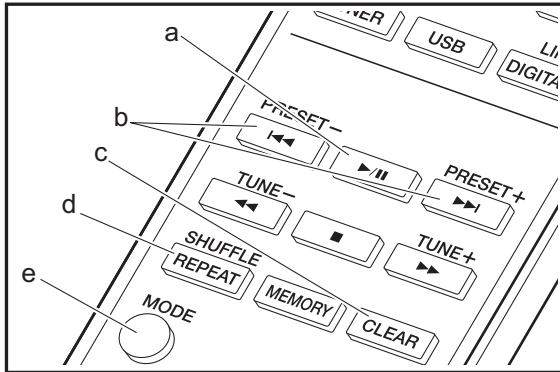

Riproduzione di dischi MP3/WMA

1. Accendere l'unità.
2. Premere CD per modificare l'ingresso in CD.
3. Premere ▲ sull'unità principale per aprire il piatto portadisco.
4. Posizionare il disco sul piatto, quindi premere ▲ per chiudere il piatto.
5. Una volta completata la lettura del disco, vengono visualizzati i numeri delle cartelle contenenti file MP3/WMA e i numeri dei brani.

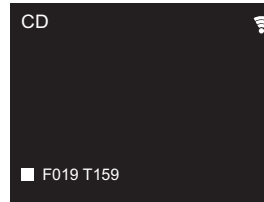

- Se i file MP3/WMA sono memorizzati in due o più cartelle, a ciascuna cartella viene automaticamente assegnato un numero.
6. Per avviare la riproduzione premere ►/|| (a) sul telecomando. Per selezionare una cartella da riprodurre, premere ◀/▶ (f) per selezionare la cartella. Una volta selezionata una cartella, la riproduzione si avvia automaticamente.
 - Le cartelle che non contengono file musicali riproducibili da questa unità vengono ignorate.
 - Possono essere lette fino a 255 cartelle. Questo numero comprende anche le cartelle contenenti file non riproducibili da questa unità.

- ☺: riproduzione ripetuta del solo brano selezionato.
 - ∞: riproduzione casuale dei brani.
- Per annullare la riproduzione ripetuta o la ripetizione casuale, premere più volte SHUFFLE/REPEAT (d) fino alla scomparsa dell'icona.

Riproduzione programmata (CD musicali)

- È possibile programmare fino a 32 brani da riprodurre.
1. Premere MODE (e).
 2. Il numero del brano (T--) lampeggia sul display.

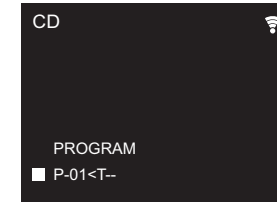

3. Premere ◀◀/▶▶ (b) per selezionare il brano da registrare e premere ENTER (g). Ripetere questo passaggio per registrare altri brani. Premere CLEAR (c) per eliminare l'ultimo brano inserito nella programmazione.
4. Premere ►/|| (a) per avviare la riproduzione.
 - Premendo nuovamente MODE (e) durante l'arresto della riproduzione, l'intera programmazione viene cancellata.
 - Durante la riproduzione di una programmazione, non è possibile usare la ripetizione casuale né la ripetizione di un singolo brano.

Riproduzione ripetuta/Ripetizione casuale

1. Premere ripetutamente SHUFFLE/REPEAT (d) per visualizzare ☺, ☺ o ∞ sul display.
 - ☺: riproduzione ripetuta di tutti i brani.



Dispositivo di archiviazione USB/HDD

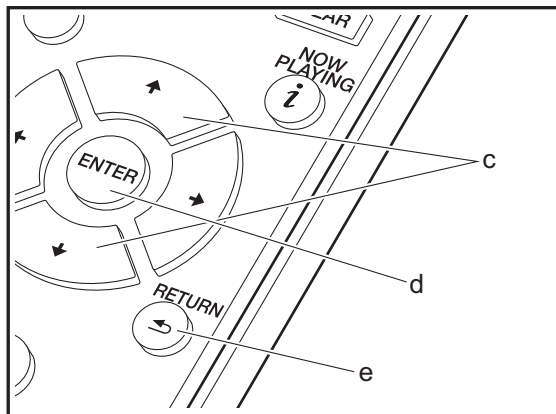
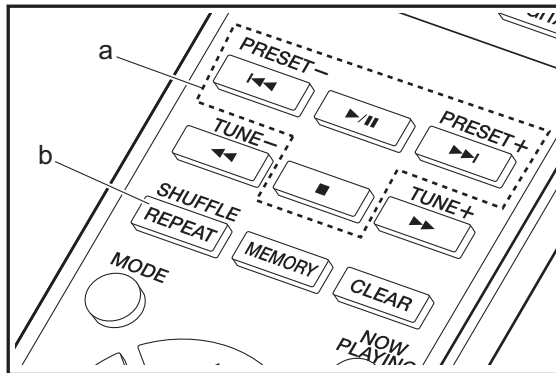
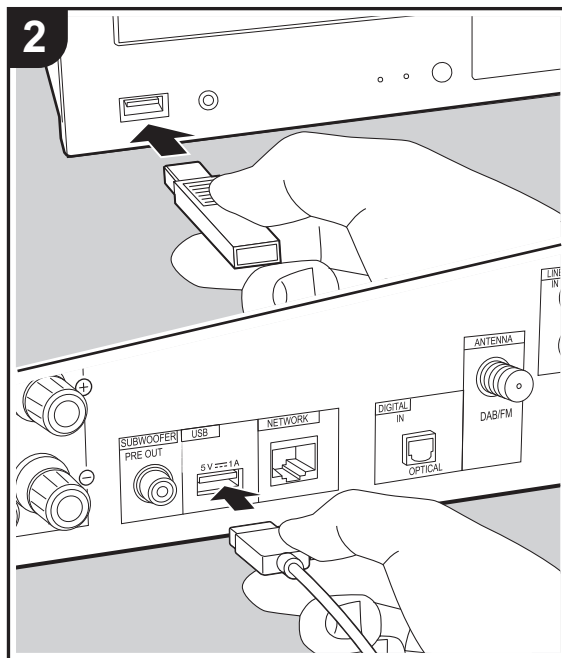
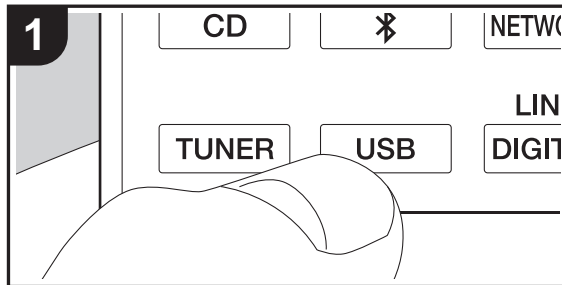

Operazioni base

I file musicali possono essere riprodotti anche collegando un dispositivo di archiviazione USB o un HDD (hard disk drive) alla porta USB sulla parte anteriore o posteriore dell'unità.

- La porta USB sulla parte anteriore supporta un'alimentazione massima da 5 V/0,5 A. Se un HDD richiede un'alimentazione superiore, collegarlo alla porta USB (massimo 5 V/1 A) posta sul retro dell'unità.

1. Accendere l'unità.
2. Premere USB per selezionare "USB Front" o "USB Rear".

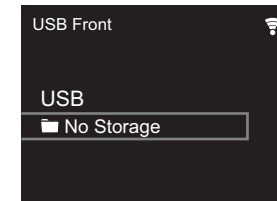

3. Collegare il dispositivo di archiviazione USB o l'HDD alla porta USB sulla parte anteriore o posteriore.
4. Le cartelle e i file musicali vengono visualizzati sul display una volta completato il caricamento.

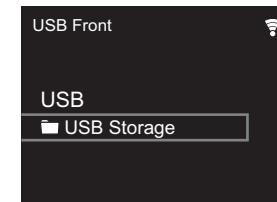

5. Selezionare la cartella o il file musicale con i cursori (c) del telecomando e premere ENTER (d) per confermare. Per tornare alla schermata precedente, premere RETURN (e).



- 6. Usare i tasti di riproduzione (a) per arrestare la riproduzione o scegliere i brani da riprodurre.
- La visualizzazione del nome dell'album, del nome dell'artista e della copertina dell'album è supportata con file musicali in formato MP3/WMA/Apple Lossless/FLAC/AAC/DSD (solo DSF). I formati per le immagini incorporate sono JPEG e PNG.
- I caratteri che non possono essere visualizzati da questa unità appaiono come "✳".
- La porta USB di questa unità è conforme allo standard USB 2.0. La velocità di trasferimento potrebbe non essere sufficiente per alcuni contenuti da riprodurre e questo potrebbe portare a interruzioni nella riproduzione dell'audio.

Riproduzione ripetuta/Ripetizione casuale

- 1. Premere ripetutamente SHUFFLE/REPEAT (b) durante la riproduzione per visualizzare , o sul display.
 - : riproduzione ripetuta di tutti i brani.
 - : riproduzione ripetuta del solo brano selezionato.
 - : riproduzione in ordine casuale dei brani di una cartella.
- Per annullare la riproduzione ripetuta o la ripetizione casuale, premere più volte SHUFFLE/REPEAT (b) fino alla scomparsa dell'icona.

Requisiti del dispositivo di archiviazione USB / HDD

- Si noti che il funzionamento non è garantito con tutti i dispositivi di archiviazione USB o HDD.
- Questa unità è in grado di utilizzare dispositivi di archiviazione USB conformi allo standard USB Mass Storage Class. (Esistono tuttavia alcuni dispositivi che, seppur conformi allo standard USB Mass Storage Class, non possono essere riprodotti da questa unità.)
- Questa unità inoltre, è compatibile con i dispositivi di archiviazione USB che utilizzano i formati di file system FAT16 o FAT32. Altri formati, quali exFAT, NTFS e HFS,

- non possono essere riprodotti da questa unità.
- Se il dispositivo di archiviazione USB è stato suddiviso, ciascuna sezione verrà trattata come un dispositivo indipendente.
- È possibile visualizzare fino a 20.000 brani per cartella, e le cartelle possono essere nidificate fino a una profondità di 16 livelli.
- Gli hub USB e i dispositivi di archiviazione USB con funzioni hub non sono supportati. Non collegare tali dispositivi all'unità.
- I dispositivi di archiviazione USB con funzioni di sicurezza non sono supportati su questa unità.
- Se il dispositivo di archiviazione USB o l'HDD sono dotati di adattatore CA, si consiglia di utilizzare tale adattatore per alimentarlo.
- I supporti inseriti in un lettore di schede USB potrebbero non essere disponibili in questa funzione. Inoltre, a seconda del dispositivo di archiviazione USB, potrebbe non essere possibile la lettura corretta del contenuto.
- Non accettiamo alcuna responsabilità per la perdita o il danneggiamento dei dati archiviati su un dispositivo di archiviazione USB quando tale dispositivo viene utilizzato con questa unità. Si consiglia di effettuare il backup dei file musicali importanti in anticipo.

Formati audio supportati

Per la riproduzione da server e la riproduzione da un dispositivo di archiviazione USB, questa unità supporta i seguenti formati di file musicali. Non è possibile riprodurre file audio protetti da copyright su questa unità.

MP3 (.mp3/.MP3):

- Formati supportati: MPEG-1/MPEG-2 Audio Layer 3
- Frequenze di campionamento supportate: 44,1 kHz, 48 kHz
- Velocità di trasmissione supportate: Tra 8 kbps e 320 kbps e VBR.

WMA (.wma/.WMA):

- Frequenze di campionamento supportate: 44,1 kHz, 48 kHz

- Velocità di trasmissione supportate: Tra 5 kbps e 320 kbps e VBR.
- I formati WMA Pro/Voice/WMA Lossless non sono supportati

WAV (.wav/.WAV):

I file WAV includono audio digitale PCM non compresso.

- Frequenze di campionamento supportate: 44,1 kHz, 48 kHz, 88,2 kHz, 96 kHz, 176,4 kHz, 192 kHz
- Bit di quantizzazione: 8 bit, 16 bit, 24 bit

AIFF (.aiff/.aif/.aifc/.afc/.AIFF/.AIF/.AIFC/.AFC):

I file AIFF includono audio digitale PCM non compresso.

- Frequenze di campionamento supportate: 44,1 kHz, 48 kHz, 88,2 kHz, 96 kHz, 176,4 kHz, 192 kHz
- Bit di quantizzazione: 8 bit, 16 bit, 24 bit

AAC (.aac/.m4a/.mp4/.3gp/.3g2/.AAC/.M4A/.MP4/.3GP/.3G2):

- Formati supportati: MPEG-2/MPEG-4 Audio
- Frequenze di campionamento supportate: 44,1 kHz, 48 kHz, 88,2 kHz, 96 kHz
- Velocità di trasmissione supportate: Tra 8 kbps e 320 kbps e VBR.

FLAC (.flac/.FLAC):

- Frequenze di campionamento supportate: 44,1 kHz, 48 kHz, 88,2 kHz, 96 kHz, 176,4 kHz, 192 kHz
- Bit di quantizzazione: 8 bit, 16 bit, 24 bit

Apple Lossless (.m4a/.mp4/.M4A/.MP4):

- Frequenze di campionamento supportate: 44,1 kHz, 48 kHz, 88,2 kHz, 96 kHz, 176,4 kHz, 192 kHz
- Bit di quantizzazione: 16 bit, 24 bit

DSF (.dsf/.dff/.DSF/.DFF):

- Formati supportati: DSF/DSDIFF
- Frequenze di campionamento supportate: 2,8 MHz, 5,6 MHz, 11,2 MHz



Internet radio

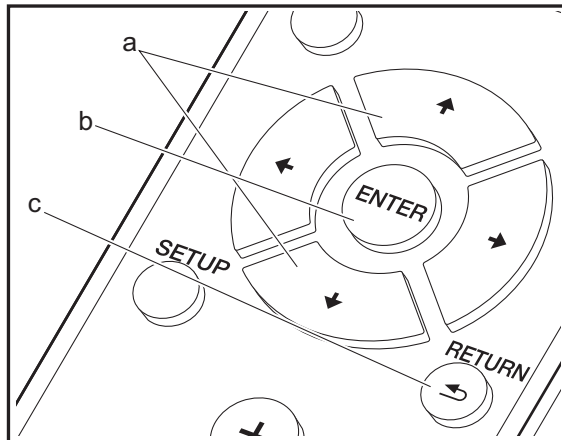
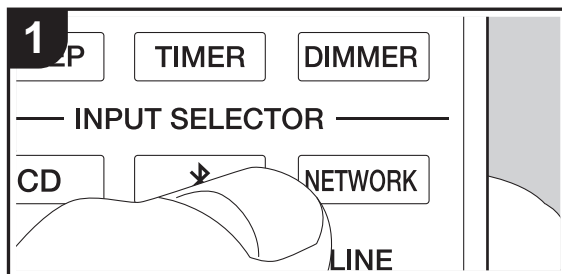

Operazioni base

Quando questa unità è connessa a una rete, è possibile ascoltare TuneIn o altri servizi di Internet radio memorizzati. A seconda del servizio di Internet radio utilizzato, l'utente potrebbe doversi registrare prima dal proprio computer.

1. Accendere l'unità.
2. Premere NETWORK.

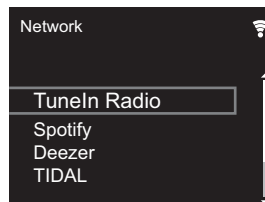

3. Selezionare "TuneIn Radio" con i cursori (a) sul telecomando e premere ENTER (b) per confermare. Dopo il passaggio della visualizzazione al servizio Internet radio, è possibile selezionare le stazioni con i cursori (a) sul telecomando e premere ENTER (b) per confermare. Per tornare alla schermata precedente, premere RETURN (c).

TuneIn

È possibile registrare una stazione riprodotta come preferita.

1. Premere ENTER (b) durante la riproduzione di TuneIn.
2. Selezionare "Add to My Presets" sul display e confermare.
3. Per riprodurre una stazione preferita, nella schermata superiore di TuneIn, selezionare la stazione registrata in "My Presets" e confermare. Per eliminare delle stazioni preferite, premere ENTER (b) durante la riproduzione, selezionare "Remove from My Presets" e confermare.



Spotify

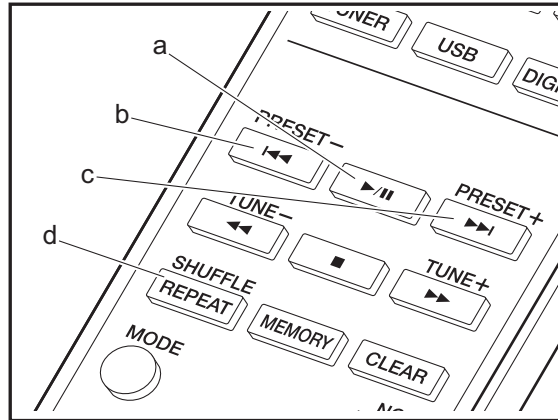
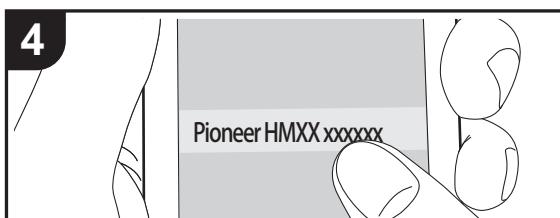
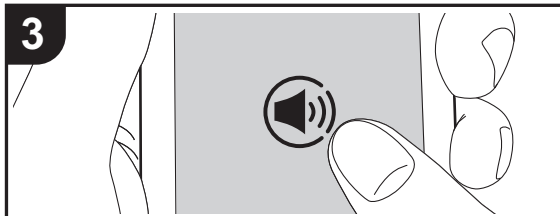
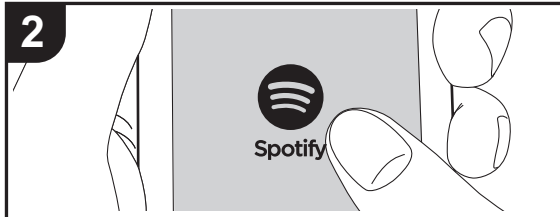
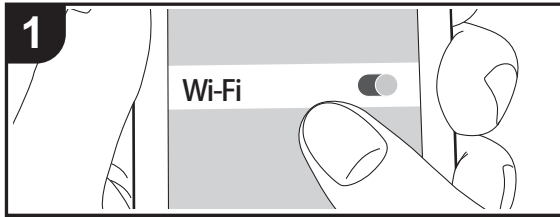

Operazioni base

È possibile eseguire la riproduzione con Spotify Connect collegando questa unità alla stessa rete cui sono connessi uno smartphone o un tablet. Per attivare Spotify Connect, installare l'app di Spotify sul proprio smartphone o tablet e creare un account Spotify Premium.

1. Collegare lo smartphone alla stessa rete a cui è collegata questa unità.
2. Fare clic sull'icona Connect nella schermata di riproduzione dei brani dell'app Spotify.
3. Selezionare questa unità.
 - Questa unità viene visualizzata come "Pioneer HM76D (76 o 86D) XXXXXX".
4. Questa unità si accende automaticamente, il selettore di ingresso passa a NETWORK e viene avviato lo streaming di Spotify.
 - Se "Option Setting" - "Power Off Setting" - "Network Standby" è impostato su "Off" nel menu Setup, accendere manualmente l'unità, quindi premere NETWORK sul telecomando.
 - Per informazioni sulle impostazioni di Spotify consultare il seguente sito Web:
www.spotify.com/connect/
 - Il software Spotify è soggetto a licenze di terze parti consultabili all'indirizzo:
www.spotify.com/connect/third-party-licenses

È inoltre possibile eseguire le seguenti operazioni da telecomando.

- (a) Se premuto durante la riproduzione, questo tasto consente di mettere in pausa la riproduzione. Se premuto durante la messa in pausa, consente di riavviare la riproduzione.
- (b) Questo tasto consente di riprodurre il brano precedente.
- (c) Questo tasto consente di riprodurre il brano successivo.
- (d) Avvio della riproduzione ripetuta o della ripetizione casuale. Premendo questo pulsante si alterna ripetutamente tra le modalità di riproduzione ripetuta/ripetizione casuale.



Ascolto della radio FM

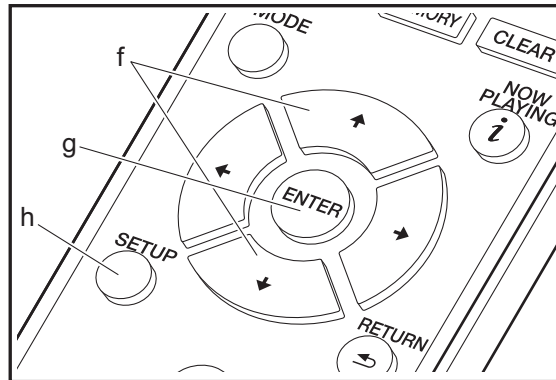
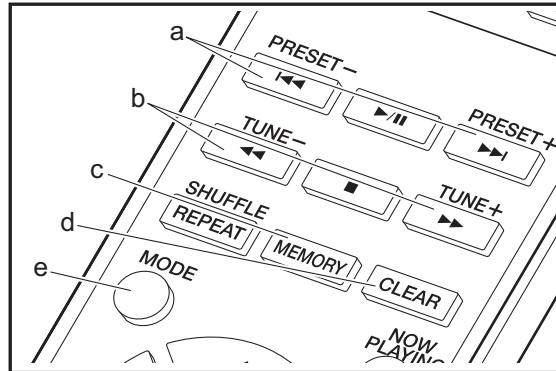
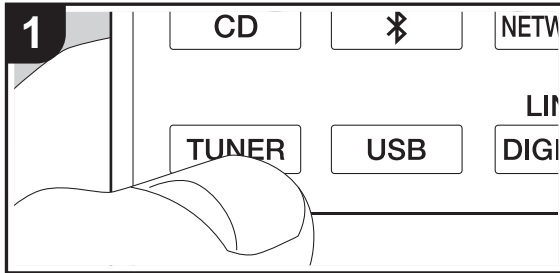

Sintonizzazione automatica

1. Accendere l'unità.
2. Premere ripetutamente TUNER per modificare l'ingresso in Tuner FM.

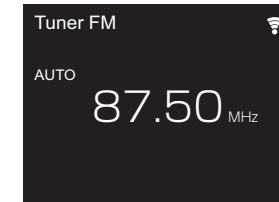

3. Quando si preme TUNE +/- (b) sul telecomando, ha inizio la sintonizzazione automatica, e la ricerca si arresta quando viene trovata una stazione. "Tuned Stereo" o "Tuned Mono" viene visualizzato in caso di ricezione di stazioni FM.

Nel caso vi siano difficoltà nella ricezione delle trasmissioni FM: Eseguire la procedura per "Sintonizzazione manuale". Se "Tuning Mode" è impostata su "Manual", la ricezione delle trasmissioni FM sarà mono e non stereo, a prescindere dalla sensibilità della ricezione.

Sintonizzazione manuale

Sarà necessario modificare le impostazioni iniziali. Premere SETUP (h) sul telecomando e selezionare "Option Setting" - "Tuner Setting" - "Tuning Mode" - "Manual" sul display e confermare. Premere SETUP (h) per terminare l'impostazione.

1. Accendere l'unità.
2. Premere ripetutamente TUNER per modificare l'ingresso in Tuner FM.

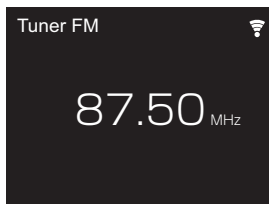

3. Selezionare la stazione che si desidera ascoltare e tenere premuto TUNE +/- (b) sul telecomando.
 - La frequenza cambia di 1 incremento ogni volta che si preme il pulsante. La frequenza cambia continuamente se il pulsante viene tenuto premuto e si arresta quando il pulsante viene rilasciato. Sintonizzare osservando il display.

Registrazione di una stazione

È possibile registrare un massimo di 40 stazioni.

1. Sintonizzarsi sulla stazione radio che si desidera memorizzare.
2. Premere MEMORY (c) sul telecomando in modo che sul display lampeggi il numero su cui memorizzare la stazione.

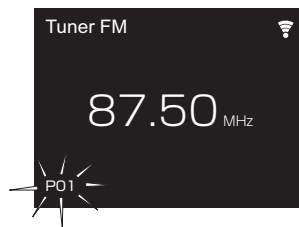

3. Mentre il numero preimpostato lampeggia (circa 8 secondi), premere ripetutamente PRESET +/- (a) sul telecomando per selezionare un numero compreso tra 1

e 40.

4. Premere nuovamente MEMORY (c) sul telecomando per memorizzare la stazione. Il numero preimpostato smette di lampeggiare dopo la registrazione.

Selezione delle stazioni registrate

1. Premere ripetutamente TUNER per modificare l'ingresso in Tuner FM.
2. Premere PRESET +/- (a) sul telecomando per selezionare un numero preimpostato.

Per eliminare una stazione registrata

1. Premere ripetutamente TUNER per modificare l'ingresso in Tuner FM.
2. Premere PRESET +/- (a) sul telecomando per selezionare il numero preimpostato che si vuole cancellare.
3. Premere CLEAR (d) sul telecomando per cancellare il numero preimpostato.

Per assegnare un nome a una stazione registrata

1. Premere ripetutamente TUNER per modificare l'ingresso in Tuner FM.
2. Premere PRESET +/- (a) sul telecomando per selezionare un numero preimpostato.
3. Premere SETUP (h) sul telecomando.
4. Premere \uparrow/\downarrow (f) sul telecomando per selezionare "Option Setting" - "Tuner Setting" - "Preset Name" e premere ENTER (g).
5. Immettere il nome scelto per la stazione. Per indicazioni dettagliate sull'immissione di un testo, fare riferimento a "Immissione di testo" (➔P34).

Utilizzo di RDS

RDS sta per Radio Data System (sistema di dati radio) ed è un metodo di trasmissione dei dati tramite segnali radio FM. Nelle regioni che utilizzano RDS, il nome della stazione radio viene visualizzato quando ci si sintonizza su una

stazione radio che trasmette informazioni sui programmi. Premendo MODE (e) sul telecomando in questo stato, è possibile utilizzare le seguenti funzioni.

Visualizzazione delle informazioni di testo (Radio Text)

1. Quando il nome della stazione viene visualizzato sul display, premere una volta MODE (e) sul telecomando. Il Radio Text (RT) trasmesso dalla stazione viene visualizzato scorrendo lungo il display. "Not RDS" viene visualizzato quando non sono disponibili informazioni di testo.
 - Quando l'unità riceve caratteri non supportati, potrebbero essere visualizzati dei caratteri anomali. Tuttavia, questo non è un malfunzionamento. Inoltre, se il segnale di una stazione è debole, le informazioni potrebbero non essere visualizzate.

Ricerca di stazioni per Tipo di programma

1. Quando il nome della stazione viene visualizzato sul display, premere due volte MODE (e) sul telecomando.
2. Premere i tasti cursore PRESET +/- (a) sul telecomando per selezionare il tipo di programma che si desidera trovare, quindi premere ENTER (g) per iniziare la ricerca.

I tipi di programma visualizzati sono i seguenti:

None
 News (News reports)
 Current affair
 Information
 Sport
 Education
 Drama
 Cultures
 Science (Science and technology)
 Varied speech
 Pop music
 Rock music
 Easy listening
 Light classics



Serious classi (Serious classics)
Other music
Weather & metr
Finance
Children's pro (Children's programmes)
Social affairs
Religion
Phone in
Travel & touri
Leisure & hobb
Jazz music
Country music
Nation music
Oldies music
Folk music
Documentary

- Le informazioni visualizzate potrebbero talvolta non coincidere con il contenuto trasmesso dalla stazione.
3. Quando viene trovata una stazione, compare la scritta "FINISH" e la visualizzazione della frequenza lampeggia. A questo punto, premere ENTER (g) per iniziare ad ascoltare la stazione. Se non si preme ENTER (g), l'unità continua a cercare un'altra stazione.
- Se non vengono trovate stazioni, viene visualizzato il messaggio "Not Found".
 - Quando l'unità riceve caratteri non supportati, potrebbero essere visualizzati dei caratteri anomali. Tuttavia, questo non è un malfunzionamento. Inoltre, se il segnale di una stazione è debole, le informazioni potrebbero non essere visualizzate.



Ascolto della radio digitale DAB (X-HM76D, X-HM86D, XC-HM86D)

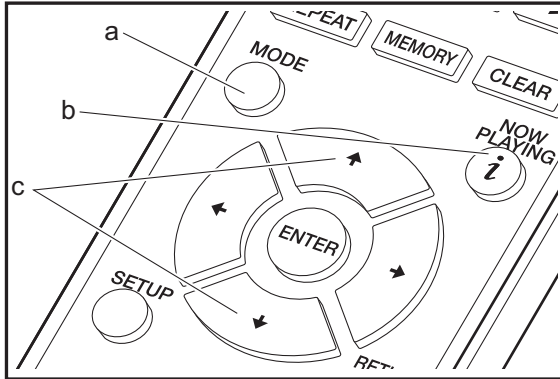
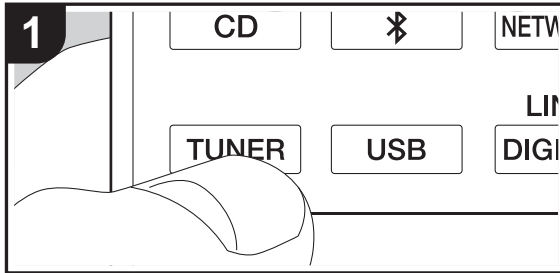

Sintonizzazione

1. Accendere l'unità.
2. Premere ripetutamente TUNER per modificare l'ingresso in Tuner DAB.
 - La prima volta che si seleziona DAB, la funzione di Sintonizzazione Automatica scandisce automaticamente la Banda DAB 3 alla ricerca di multiplex (cioè stazioni) disponibili nella propria area.

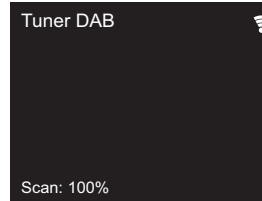

- Una volta completato il processo di scansione, viene selezionata la prima stazione rilevata.
 - Se viene introdotta una nuova stazione DAB, oppure ci si sposta in un'area diversa, premere SETUP sul telecomando, quindi usare "DAB Scan" in "Option Setting" - "Tuner Setting".
3. Selezionare la stazione radio desiderata utilizzando i cursori (c) sul telecomando.

Modifica dell'ordine nel quale vengono visualizzate le stazioni

È possibile ordinare le stazioni disponibili in ordine alfabetico o per multiplex.

1. Premere ripetutamente MODE (a) per impostare il metodo di ordinamento della visualizzazione scegliendo tra quelli indicati di seguito.

Alphabet (impostazione predefinita): Ordinamento alfabetico delle stazioni.

Multiplex: Ordinamento delle stazioni per multiplex.

Visualizzazioni informazioni DAB Radio.

1. Premere ripetutamente il pulsante *i* (NOW PLAYING) (b) per visualizzare informazioni sulla stazione DAB selezionata.

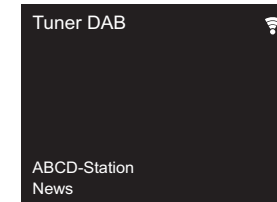

DLS (Dynamic Label Segment): Quando si è sintonizzati su una stazione che trasmette dati di testo DLS, il testo scorre sul display.

Program Type: Visualizza il tipo di programma.

Bit Rate and Audio Mode: Visualizza il bit rate e la modalità audio (stereo, mono).

Quality: Visualizza la qualità del segnale.

0 - 59: Cattiva ricezione

60 - 79: Buona ricezione

80 - 100: Ottima ricezione

Multiplex Name: Visualizza il nome del multiplex corrente.

Multiplex Number and Frequency: Visualizza il numero e la frequenza del multiplex corrente.



BLUETOOTH®

Abbinamento

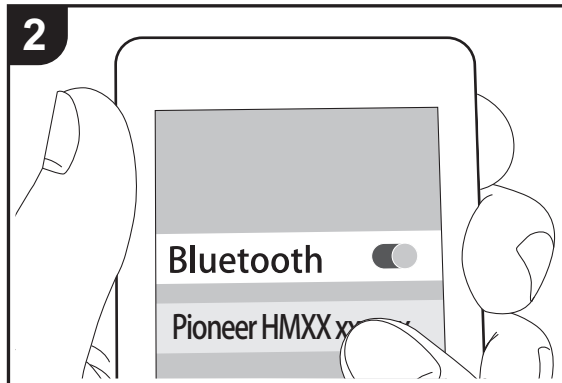
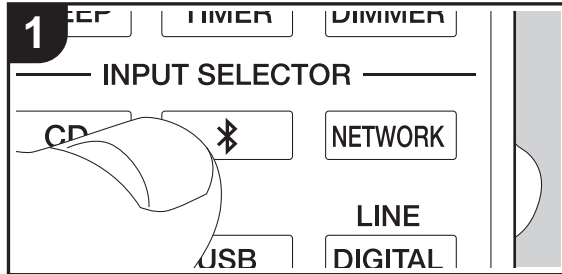

In riproduzione

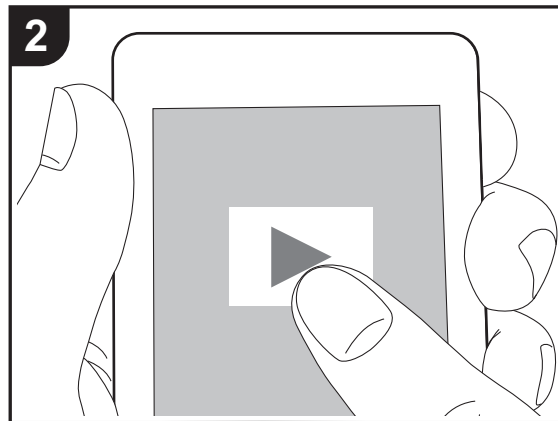
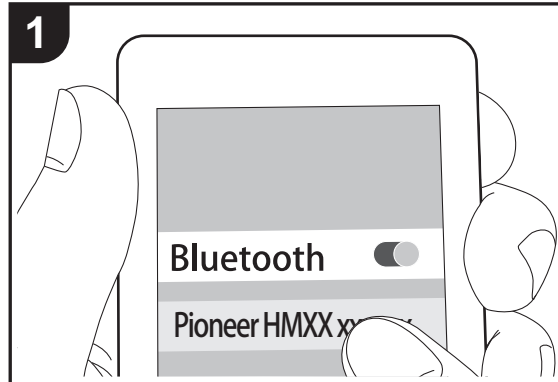

Abbinamento

1. Accendere l'unità.
2. Quando si preme il tasto sul telecomando, sul display viene visualizzata l'indicazione "Now Pairing..." e viene abilitata la modalità di abbinamento.

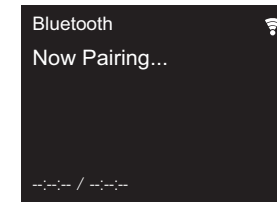

3. Abilitare (attivare) la funzione BLUETOOTH sul dispositivo BLUETOOTH, quindi selezionare questa unità tra i dispositivi visualizzati. Se viene richiesta una password, immettere "0000".
 - Questa unità viene visualizzata come "Pioneer HM76D (76 o 86D) XXXXXX".
4. "Now Pairing..." sul display si trasforma nel nome del dispositivo abilitato BLUETOOTH.
 - Per collegare un altro dispositivo BLUETOOTH, tenere premuto il tasto finché non viene visualizzato "Now Pairing...", quindi eseguire il passaggio 3 sopra descritto. Questa unità può memorizzare i dati di sino ad un massimo di otto dispositivi accoppiati.
 - L'area di copertura è di circa 10 metri. Si noti che la connessione non è sempre garantita con tutti i dispositivi abilitati BLUETOOTH.

In riproduzione

1. Accendere l'unità.
2. Effettuare la procedura di collegamento sul dispositivo abilitato BLUETOOTH.
3. Il selettore di ingresso di questa unità passerà automaticamente a "Bluetooth".



4. Riprodurre i file musicali. Aumentare il volume del dispositivo abilitato BLUETOOTH sino ad un livello appropriato.
 - Date le caratteristiche della tecnologia wireless BLUETOOTH, l'audio prodotto su questa unità potrebbe essere leggermente in ritardo rispetto all'audio riprodotto sul dispositivo abilitato BLUETOOTH.





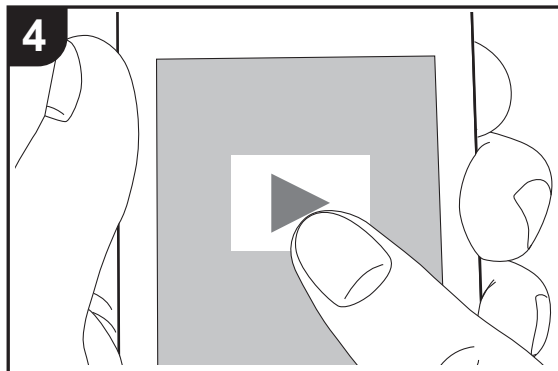
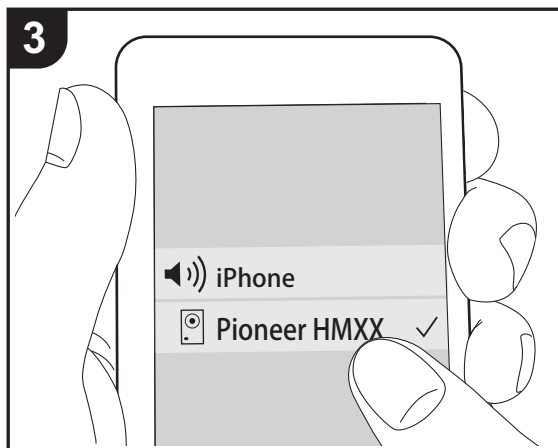
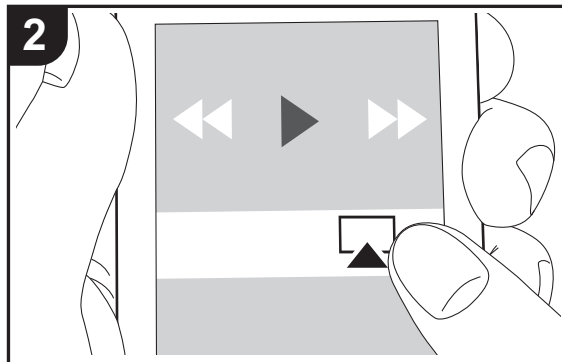
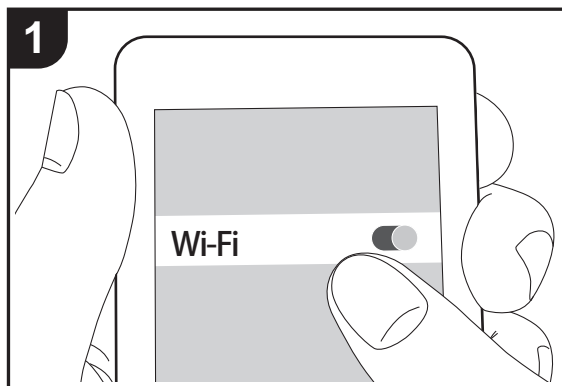

AirPlay®



Operazione base

È possibile ascoltare in modalità wireless i file musicali su un iPhone®, iPod touch®, o iPad® collegati allo stesso punto di accesso di questa unità. Aggiornare la versione del sistema operativo sul proprio dispositivo iOS alla versione più recente.

1. Accendere l'unità.
2. Collegare il dispositivo iOS alla stessa rete a cui è collegata questa unità.
3. Toccare l'icona AirPlay  nel centro di controllo del dispositivo iOS e selezionare questa unità dall'elenco di dispositivi visualizzati, quindi toccare "Done".
 - Questa unità viene visualizzata come "Pioneer HM76D (76 o 86D) XXXXXX".
 - Se su questa unità è stata impostata una "AirPlay Password", immettere tale password.
4. Riprodurre i file musicali sul dispositivo iOS.
 - Nel menu Setup che viene visualizzato premendo SETUP sul telecomando, quando "Option Setting" - "Power Off Setting" - "Network Standby" è impostato su "On", all'avvio della riproduzione di AirPlay questa unità si accende automaticamente e avvia la riproduzione.
 - Date le caratteristiche della tecnologia wireless AirPlay, il suono prodotto su questa unità potrebbe essere leggermente in ritardo rispetto al suono riprodotto sul dispositivo abilitato AirPlay.
 - SHUFFLE/REPEAT sul telecomando non funziona. Usare il dispositivo iOS.

È altresì possibile riprodurre file musicali su un computer con iTunes (Ver. 10.2.2 o successiva). Assicurarsi che questa unità e il computer siano collegati alla stessa rete, fare clic sull'icona AirPlay  in iTunes, selezionare questa unità dall'elenco dei dispositivi visualizzato e avviare la riproduzione di un file musicale.



Riproduzione dell'audio proveniente da un dispositivo esterno

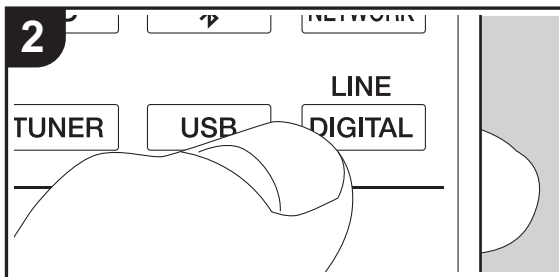
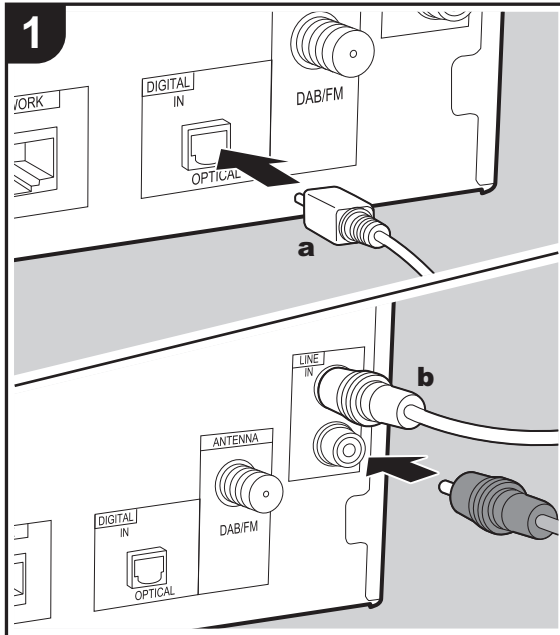

a Cavo digitale ottico, **b** Cavo audio analogico

Connessioni

È possibile riprodurre l'audio proveniente da un dispositivo esterno, ad esempio un televisore o dei giochi, utilizzando questa unità. Se il dispositivo esterno è dotato di un terminale di uscita digitale ottico, collegare un cavo digitale ottico al terminale DIGITAL IN OPTICAL di questa unità. Quando il dispositivo esterno deve essere collegato con un cavo audio analogico, servirsi del terminale LINE IN di questa unità.

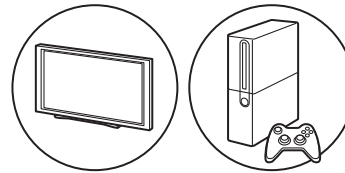

Riproduzione

1. Accendere l'unità.
2. Durante la riproduzione da un dispositivo collegato al terminale DIGITAL IN OPTICAL, premere ripetutamente LINE/DIGITAL per modificare l'ingresso su questa unità in "Digital In".

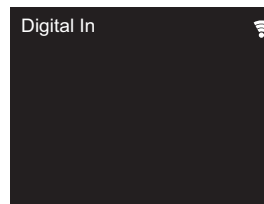

Durante la riproduzione da un dispositivo collegato al terminale LINE IN, premere ripetutamente LINE/DIGITAL per modificare l'ingresso su questa unità in "Line".

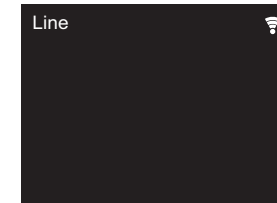

3. Avviare la riproduzione sul lettore.
 - Se il collegamento è stato effettuato mediante cavo digitale ottico, questa unità supporta segnali PCM lineari fino a 192 kHz/24 bit per l'ingresso.



Music Server

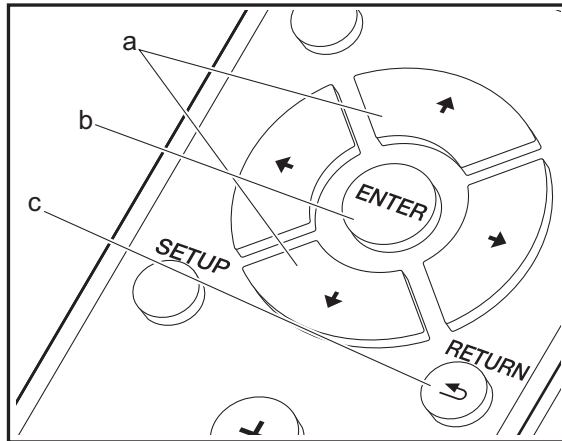
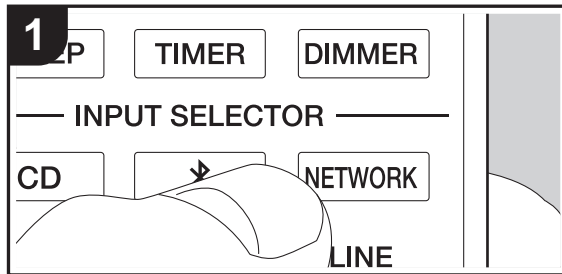

È possibile eseguire lo streaming di file musicali memorizzati su PC o dispositivi NAS collegati alla stessa rete di questa unità. I server di rete con i quali è compatibile questa unità sono quelli di PC su cui siano installati player con funzionalità server di Windows Media® Player 11 o 12 oppure NAS compatibili con la funzionalità home network. Per usare Windows Media® Player 11 o 12 potrebbe essere necessario effettuare alcune impostazioni preliminari. Si noti che è possibile riprodurre solo i file musicali presenti nella libreria di Windows Media® Player.

Configurazione di Windows Media® Player

■ Windows Media® Player 11

1. Accendere il PC e lanciare Windows Media® Player 11.
2. Nel menu "Library" selezionare "Media Sharing" per visualizzare una finestra di dialogo.
3. Selezionare la casella di controllo "Share my media", quindi fare clic su "OK" per visualizzare i dispositivi compatibili.
4. Selezionare questa unità, fare clic su "Allow" quindi selezionare l'icona per questa unità.
5. Fare clic su "OK" per chiudere la finestra di dialogo.
 - Con alcune versioni di Windows Media® Player, è possibile che i nomi delle voci selezionabili siano diversi.

■ Windows Media® Player 12

1. Accendere il PC e lanciare Windows Media® Player 12.
2. Nel menu "Stream" selezionare "Turn on media streaming" per visualizzare una finestra di dialogo.
 - Se la trasmissione multimediale è già stata attivata, selezionare "More streaming options..." nel menu "Stream" per elencare i lettori nella rete, quindi procedere al passaggio 4.
3. Fare clic su "Turn on media streaming" per visualizzare un elenco di lettori nella rete.
4. Selezionare questa unità in "Media streaming options" e verificare che sia impostata su "Allow".

5. Fare clic su "OK" per chiudere la finestra di dialogo.
 - Con alcune versioni di Windows Media® Player, è possibile che i nomi delle voci selezionabili siano diversi.

In riproduzione

1. Accendere l'unità.
2. Avviare il server (Windows Media® Player 11, Windows Media® Player 12, oppure il dispositivo NAS) contenente i file musicali da riprodurre.
3. Assicurarsi che i PC e/o i NAS siano collegati correttamente alla stessa rete di questa unità.
4. Premere NETWORK per visualizzare la schermata in cui vengono elencati i servizi di rete.

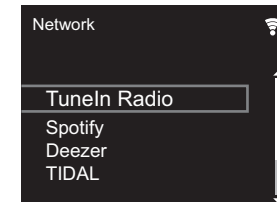

5. Con ▲/▼ (a), selezionare "Music Server", quindi premere ENTER (b).
6. Selezionare il server e il file musicale con ▲/▼ (a) e premere ENTER (b) per confermare. Per tornare alla schermata precedente, premere RETURN (c).
 - Se viene visualizzato "No Server", controllare se la connessione alla rete è corretta.
 - A seconda del server utilizzato e dei file riprodotti, il tempo trascorso e il tempo residuo potrebbero non essere visualizzati.
 - Per i file musicali presenti su un server, possono esservi fino a 20.000 brani per cartella, e le cartelle possono essere nidificate fino a una profondità di 16 livelli.

I
T



Controllo della riproduzione in remoto da PC

È possibile utilizzare questa unità per riprodurre i file musicali salvati sul proprio PC azionando il PC all'interno della rete domestica. Questa unità supporta la riproduzione da remoto tramite Windows Media® Player 12.

1. Accendere il PC e lanciare Windows Media® Player 12.
2. Aprire il menu "Stream" e controllare che "Allow remote control of my Player..." sia selezionato. Fare clic su "Turn on media streaming" per visualizzare un elenco di lettori nella rete.
3. Selezionare facendo clic con il tasto destro del mouse il file musicale da riprodurre con Windows Media® Player 12. Per riprodurre un file musicale da remoto su un altro server, aprire il server target da "Other Libraries" e selezionare il file musicale da riprodurre.
4. Selezionare questa unità in "Play to" per aprire la finestra "Play to" di Windows Media® Player 12 e avviare la riproduzione sull'unità. Se il PC ha come sistema operativo Windows® 8.1, fare clic su "Play to", quindi selezionare questa unità. Se il PC ha come sistema operativo Windows® 10, fare clic su "Cast to Device" e selezionare questa unità. Le operazioni durante la riproduzione da remoto sono possibili dalla finestra "Play to" sul PC.
5. Regolare il volume utilizzando la barra del volume sulla finestra "Play to".
 - Alcune volte, il volume visualizzato sulla finestra di riproduzione da remoto potrebbe differire da quello visualizzato sul display dell'unità. Quando il volume viene regolato da questa unità, inoltre, non viene riportato nella finestra "Play to".
 - La riproduzione in remoto non è possibile quando si utilizza un servizio di rete o si riproducono dei file musicali su un dispositivo di memorizzazione USB.
 - Con alcune versioni di Windows Media® Player, è possibile che i nomi delle voci selezionabili siano diversi.

Formati audio supportati

Per la riproduzione da server e la riproduzione da un dispositivo di archiviazione USB, questa unità supporta i seguenti formati di file musicali.

- La riproduzione tramite LAN wireless di formati con frequenza di campionamento di 88,2 kHz o superiore, e DSD non è supportata.
- Anche la riproduzione remota dei formati FLAC, e DSD non è supportata.
- I file a velocità di trasmissione variabile (VBR) sono supportati. Tuttavia, i tempi di riproduzione potrebbero non essere visualizzati correttamente.
- La riproduzione a distanza non supporta la riproduzione senza pause.

MP3 (.mp3/.MP3):

- Formati supportati: MPEG-1/MPEG-2 Audio Layer-3
- Frequenze di campionamento supportate: 44,1 kHz, 48 kHz
- Velocità di trasmissione supportate: Tra 8 kbps e 320 kbps e VBR.

WMA (.wma/.WMA):

- Frequenze di campionamento supportate: 44,1 kHz, 48 kHz
- Velocità di trasmissione supportate: Tra 8 kbps e 320 kbps e VBR.
- I formati WMA Pro/Voice/WMA Lossless non sono supportati.

WAV (.wav/.WAV):

I file WAV includono audio digitale PCM non compresso.

- Frequenze di campionamento supportate: 44,1 kHz, 48 kHz, 88,2 kHz, 96 kHz, 176,4 kHz, 192 kHz
- Bit di quantizzazione: 8 bit, 16 bit, 24 bit

AIFF (.aiff/.aif/.aifc/.afc/.AIFF/.AIF/.AIFC/.AFC):

I file AIFF includono audio digitale PCM non compresso.

- Frequenze di campionamento supportate: 44,1 kHz,

- 48 kHz, 88,2 kHz, 96 kHz, 176,4 kHz, 192 kHz
- Bit di quantizzazione: 8 bit, 16 bit, 24 bit

AAC (.aac/.m4a/.mp4/.3gp/.3g2/.AAC/.M4A/.MP4/.3GP/.3G2):

- Formati supportati: MPEG-2/MPEG-4 Audio
- Frequenze di campionamento supportate: 44,1 kHz, 48 kHz, 88,2 kHz, 96 kHz
- Velocità di trasmissione supportate: Tra 8 kbps e 320 kbps e VBR.

FLAC (.flac/.FLAC):

- Frequenze di campionamento supportate: 44,1 kHz, 48 kHz, 88,2 kHz, 96 kHz, 176,4 kHz, 192 kHz
- Bit di quantizzazione: 8 bit, 16 bit, 24 bit

LPCM (Linear PCM):

- Frequenze di campionamento supportate: 44,1 kHz, 48 kHz
- Bit di quantizzazione: 16 bit

Apple Lossless (.m4a/.mp4/.M4A/.MP4):

- Frequenze di campionamento supportate: 44,1 kHz, 48 kHz, 88,2 kHz, 96 kHz, 176,4 kHz, 192 kHz
- Bit di quantizzazione: 16 bit, 24 bit

DSD (.dsf/.dff/.DSF/.DFF):

- Formati supportati: DSF/DSDIFF
- Frequenze di campionamento supportate: 2,8 MHz, 5,6 MHz, 11,2 MHz,

I
T



Utilizzo della sveglia per l'avvio della riproduzione

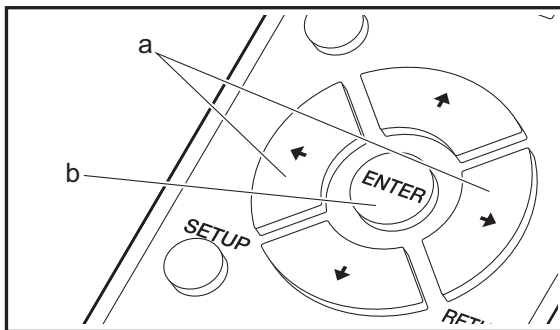
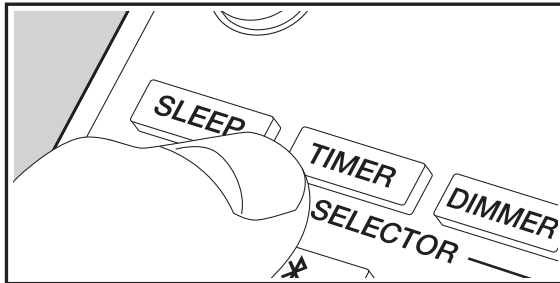

Impostazioni

All'ora impostata, l'unità si accende e avvia la riproduzione della sorgente desiderata. È possibile impostare due timer differenti, "TIMER 1" e "TIMER 2". Assicurarsi che l'orologio di questa unità sia impostato correttamente. I timer non possono essere utilizzati se prima non è stato impostato l'orologio.

1. Tenere premuto TIMER per 2 secondi.

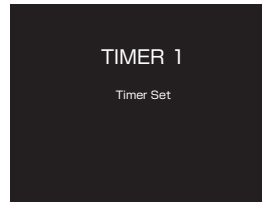

Per impostare "TIMER 1", procedere con il passaggio 2. Per impostare "TIMER 2", premere ancora una volta TIMER.

2. Premere ENTER (b) quando viene visualizzato "Timer Set".
3. Premere \leftarrow/\rightarrow (a) per selezionare la sorgente da usare per la riproduzione allo scadere del timer, quindi premere ENTER (b).
 - Le sorgenti selezionabili sono "CD", "FM" e "DAB" (X-HM76D, X-HM86D, XC-HM86D).
Se si seleziona "FM", premere \leftarrow/\rightarrow (a) per selezionare una stazione preimpostata, quindi premere ENTER (b).
Se si seleziona "DAB", viene ricevuto l'ultimo servizio utilizzato.
4. Premere \leftarrow/\rightarrow (a) per selezionare "Every" o "Once" e premere ENTER (b).
Se si seleziona "Every", selezionare i giorni della settimana scegliendo tra "Everyday", "Sunday", "Monday", "Tuesday", "Wednesday", "Thursday", "Friday", "Saturday", "Mon-Fri", "Tue-Sat" e "Sat-Sun" e confermare. Se si seleziona "Once", selezionare un

giorno della settimana scegliendo tra "Sunday", "Monday", "Tuesday", "Wednesday", "Thursday", "Friday" oppure "Saturday" e confermare.

5. Premere \leftarrow/\rightarrow (a) per impostare l'ora di inizio della sveglia, quindi premere ENTER (b).
6. Premere \leftarrow/\rightarrow (a) per impostare l'ora di fine della sveglia, quindi premere ENTER (b).
7. Premere \leftarrow/\rightarrow (a) per impostare il volume (da 0 a 50) della sveglia, quindi premere ENTER (b).
8. Una volta completate le impostazioni, l'indicatore TIMER si accende e il contenuto impostato viene visualizzato sul display.
9. Premere \odot STANDBY/ON per mettere l'unità in standby.

Controllo dell'impostazione della sveglia su On o Off: Quando l'indicatore TIMER è acceso e rosso, la sveglia è attiva. Quando la sveglia è disattivata, l'indicatore è spento.

Impostazione della sveglia su On o Off: Se la sveglia è già stata impostata, la funzione può essere attivata o disattivata.

1. Tenere premuto TIMER per 2 secondi.
2. Viene visualizzato "TIMER 1". Per modificare "TIMER 1", procedere con il passaggio 3. Per modificare "TIMER 2", premere ancora una volta TIMER.
3. Per disattivarla, premere ENTER (b) quando è visualizzato "Timer Off".
 - Per attivarla, premere ENTER (b) quando è visualizzato "Timer On".
 - Premere \leftarrow/\rightarrow (a) per selezionare "Timer Call", quindi premere ENTER (b) per verificare il contenuto impostato.
4. Premere \odot STANDBY/ON per mettere l'unità in standby.



Immissione di testo, regolazione della qualità audio, ecc.

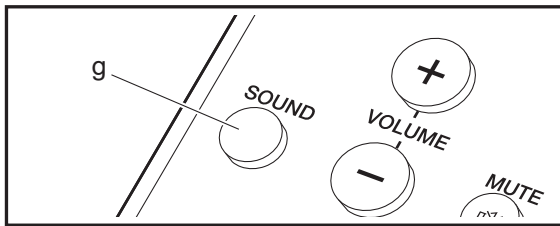
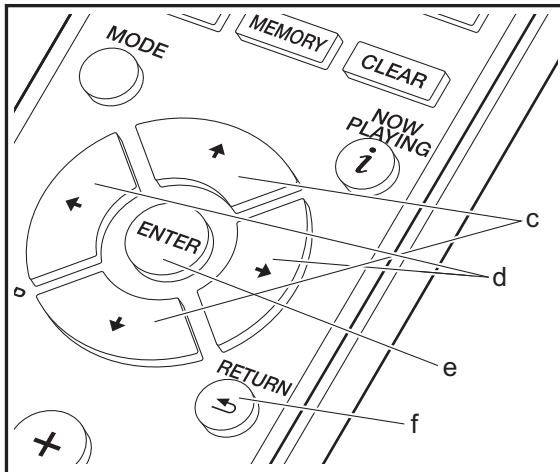
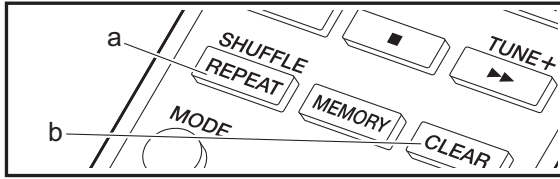

Immissione di testo

Per immettere del testo, ad esempio per le password ecc., usare i tasti del telecomando.

Tasto SHUFFLE/REPEAT (a): ciascuna pressione modifica il tipo di testo nell'ordine seguente: maiuscolo → minuscolo → numeri → simboli.

Tasti ▲/▼ (c): ciascuna pressione modifica il carattere.

Tasti ◀/▶ (d): spostamento della posizione del cursore nel punto in cui deve essere immesso il carattere.

Tasto CLEAR (b): elimina il carattere nel punto in cui si trova il cursore.

Tasto ENTER (e): conferma il contenuto immesso.

Tasto RETURN (f): elimina il contenuto immesso e torna alla schermata precedente.

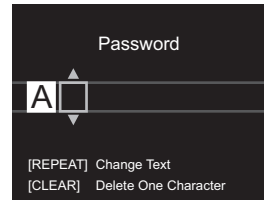

2. Premere i tasti ◀/▶ (d) per regolare gli alti. (Da -5 a +5)

Enfaticizzazione della gamma delle basse frequenze (P.BASS)

1. Premere il tasto SOUND (g) tre volte.

2. Premere i tasti ◀/▶ (d) per selezionare "On" e premere ENTER (e).

Regolazione della qualità audio

Regolazione dei bassi (BASS)

1. Premere il tasto SOUND (g).

2. Premere i tasti ◀/▶ (d) per regolare i bassi. (Da -5 a +5)

Regolazione degli alti (TREBLE)

1. Premere il tasto SOUND (g) due volte.



Impostazioni Avanzate

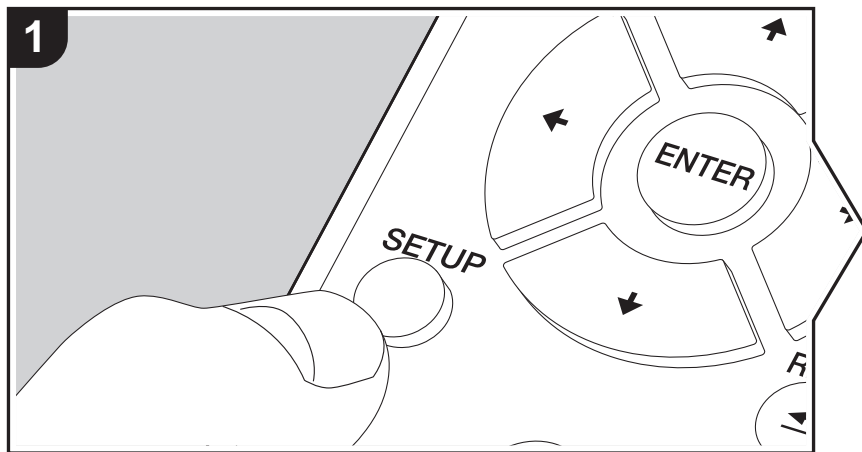

Questa unità consente di configurare le impostazioni avanzate in modo da fornire un'esperienza ancora migliore.

1. Premere SETUP sul telecomando.

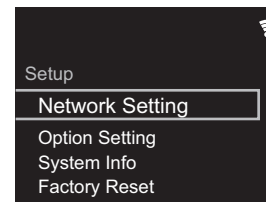

2. Dopo che viene visualizzata la schermata Setup, selezionare il contenuto o l'impostazione con i cursori sul telecomando, quindi premere ENTER per confermare la selezione. Per tornare alla schermata precedente, premere RETURN.
3. Per uscire dalle impostazioni, premere SETUP.

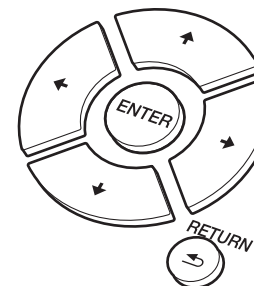

Network Setting

■ Connection

Selezionare il tipo di collegamento alla rete.

"Wi-Fi": per il collegamento tramite LAN wireless

"Wired" (Valore predefinito): per il collegamento tramite LAN cablata

Procedere a "Wi-Fi Setup" se si seleziona "Wi-Fi".



■ Wi-Fi Setup

Definire le impostazioni per il collegamento Wi-Fi. (➔P13)

Questa opzione è disponibile solo quando "Wi-Fi" è selezionato in "Connection".

- È possibile definire le impostazioni della connessione Wi-Fi usando un browser web su un computer. Per informazioni dettagliate, fare riferimento a "Web Setup" (➔P38).

■ DHCP

"On" (Valore predefinito): Configurazione automatica tramite DHCP

"Off": Configurazione manuale senza DHCP

Se si seleziona "Off", è necessario impostare manualmente "IP Address", "Subnet Mask", "Gateway", e "DNS Server".

■ IP Address

Visualizza/Imposta l'indirizzo IP.

■ Subnet Mask

Visualizza/Imposta la subnet mask.

■ Gateway

Visualizza/Imposta il gateway.

■ DNS Server

Visualizza/Imposta il server DNS primario.

■ Proxy URL

Visualizza/Imposta il server Proxy URL.

■ Proxy Port

Visualizza/Imposta il numero di porta del server proxy quando si immette "Proxy URL".

■ Friendly Name

Cambiare il nome dispositivo associato a questa unità e visualizzato sugli altri dispositivi collegati alla rete, scegliendo un nome facilmente riconoscibile. È possibile immettere fino a 31 caratteri. Per indicazioni dettagliate sull'immissione di un testo, fare riferimento a "Immissione di testo" (➔P34). Una volta terminata l'immissione, premere ENTER.

■ AirPlay Password

È possibile immettere una password non più lunga di 31 caratteri, in modo tale che solo gli utenti registrati possano utilizzare AirPlay. Per indicazioni dettagliate sull'immissione di un testo, fare riferimento a "Immissione di testo" (➔P34). Una volta terminata l'immissione, premere ENTER.

■ Network Check

È possibile controllare la connessione di rete.

Option Setting

■ Power Off Setting

Auto Standby	Questa impostazione mette automaticamente l'unità in standby dopo 20 minuti di inattività senza alcun ingresso audio. "On" (Valore predefinito): L'unità entrerà automaticamente in modalità standby. "Off": L'unità non entrerà automaticamente in modalità standby.
Network Standby	Quando questa funzione viene impostata su "On", è possibile accendere l'unità tramite la rete utilizzando un'applicazione in grado di controllare questa unità. • Impostando su "On" (Valore predefinito) aumenta il consumo di energia anche quando l'unità è in standby. • L'opzione "Network Standby" consente di limitare il consumo di energia e può essere disabilitata qualora si perda la connessione di rete.
Bluetooth Wakeup	Questa funzione riattiva l'unità in standby collegando un dispositivo BLUETOOTH. "On": Questa funzione verrà utilizzata "Off" (Valore predefinito): Non usare questa funzione • Impostando su "On" aumenta il consumo di energia anche quando l'unità è in standby. • L'impostazione rimane su "Off" se "Bluetooth Setting" - "Auto Input Change" è impostato su "Off".



■ Digital Filter

"Slow": suono morbido e fluido

"Sharp" (Valore predefinito): suono con maggiore struttura e carattere più deciso

"Short": suono con una sensazione di avvio rapido e di avanzamento

■ Language

Selezione della lingua visualizzata sul display.

English (Valore predefinito), German, French, Spanish, Italian, Dutch, Swedish, Russian, Chinese

■ Tuner Setting

Tuning Mode	Impostazione del metodo di sintonizzazione per la radio. "Auto" (Valore predefinito): le stazioni radiofoniche ricevute vengono sintonizzate automaticamente. "Manual": sintonizzazione manuale delle stazioni. Se "Tuning Mode" è impostata su "Manual", la ricezione delle trasmissioni FM sarà mono e non stereo, a prescindere dalla sensibilità della ricezione.
FM Search Level*	Quando si sintonizzano automaticamente le stazioni, se la sintonizzazione si arresta continuamente su stazioni FM con segnale debole, è possibile scegliere che vengano selezionate solo le stazioni FM con un segnale forte. "Normal" (Valore predefinito) "Strong": Selezione solo delle stazioni con segnale forte.
DAB Scan*	È possibile effettuare una scansione automatica quando vengono aggiunte nuove stazioni DAB oppure quando si cambia casa.
DAB DRC*	Con l'impostazione DRC (Dynamic Range Control), è possibile ridurre la gamma dinamica della radio digitale DAB in modo da poter percepire anche a basso volume parti con bassa intensità sonora - ideale per ascoltare la radio la sera tardi quando non si vuole disturbare nessuno. "0" (Valore predefinito): DRC off "1": Notevole riduzione della gamma dinamica "1/2": Lieve riduzione della gamma dinamica

Preset Name	È possibile assegnare dei nomi alle stazioni registrate. Per indicazioni dettagliate sull'immissione di un testo, fare riferimento a "Immissione di testo" (➔P34). Una volta terminata l'immissione, premere ENTER.
-------------	---

* X-HM76D, X-HM86D, XC-HM86D

■ Bluetooth Setting

Bluetooth	Selezionare se usare o meno la funzione BLUETOOTH. "On" (Valore predefinito): Consente il collegamento con un dispositivo BLUETOOTH utilizzando la funzione BLUETOOTH. Selezionare "On" anche quando si eseguono varie impostazioni BLUETOOTH. "Off": Quando non si utilizza la funzione BLUETOOTH
Auto Input Change	L'ingresso dell'unità passerà automaticamente a "BLUETOOTH" quando viene eseguito il collegamento tra un dispositivo BLUETOOTH e l'unità. "On" (Valore predefinito): L'ingresso diventerà automaticamente "BLUETOOTH" quando viene collegato un dispositivo BLUETOOTH. "Off": La funzione è disabilitata. <ul style="list-style-type: none"> Se l'ingresso non cambia automaticamente, impostare su "Off" e modificare l'ingresso manualmente.
Auto Reconnect	Questa funzione effettua la riconnessione automatica al dispositivo BLUETOOTH collegato per ultimo quando si cambia l'ingresso su "BLUETOOTH". "On" (Valore predefinito): Usare questa funzione "Off": Questa funzione non verrà utilizzata <ul style="list-style-type: none"> Questo potrebbe non funzionare con alcuni dispositivi BLUETOOTH.



Pairing Information	<p>È possibile inizializzare le informazioni di abbinamento salvate su questa unità.</p> <p>Premere ▲/▼ per selezionare "Clear", quindi premere ENTER per ripristinare le informazioni di abbinamento memorizzate su questa unità.</p> <ul style="list-style-type: none"> • Questa funzione non inizializza le informazioni di abbinamento sul dispositivo BLUETOOTH. Quando si abbina nuovamente l'unità al dispositivo, assicurarsi di cancellare preventivamente le informazioni di abbinamento sul dispositivo BLUETOOTH. Per informazioni su come cancellare le informazioni di abbinamento, fare riferimento al manuale di istruzioni del dispositivo BLUETOOTH.
---------------------	--

System Info

Verranno visualizzate le informazioni relative all'indirizzo MAC di questa unità e alla versione del firmware corrente.

Factory Reset

Resettare le impostazioni di questa unità per riportare le impostazioni allo stato in cui erano al momento della spedizione. Si consiglia di prendere nota delle impostazioni così come modificate prima di procedere a un ripristino delle impostazioni di fabbrica. Selezionare "Start" e confermare per proseguire. Una volta completato il ripristino, l'unità passerà automaticamente alla modalità standby.

Update

"Update" non viene visualizzato in assenza di aggiornamenti del firmware.

■ via Network

Premere ENTER per selezionare quando si desidera aggiornare il firmware attraverso la rete.

■ via USB

Premere ENTER per selezionare quando si desidera aggiornare il firmware via USB.

Web Setup

È possibile definire le impostazioni della connessione Wi-Fi usando un browser web su un computer. Assicurarsi che il computer sia collegato al router tramite una connessione wireless. Se questa unità è collegata al router mediante cavo Ethernet, questa impostazione non può essere definita.

1. Accendere l'unità.
2. Premere SETUP sul telecomando, selezionare "Wi-Fi" in "Network Setting" - "Connection", quindi selezionare "Wi-Fi Setup".
3. Premere **▲/▼** per selezionare "Use iOS Device", quindi premere ENTER.
4. Nell'elenco delle connessioni LAN wireless sul computer, selezionare l'SSID di questa unità (softap_0009B0xxxxxx).
 - "xxxxxx" nell'SSID indica gli ultimi tre byte dell'indirizzo MAC.
5. Aprire il browser web sul computer e accedere a <http://192.168.200.1>.
6. Viene visualizzato il menu "Web Setup". Definire le impostazioni di rete per questa unità.
 - A seconda dell'apparecchiatura in uso o dell'ambiente di connessione, questa funzione potrebbe non funzionare.
 - Per informazioni sul funzionamento del computer, consultare le relative istruzioni operative.
 - Poiché questo tipo di collegamento non è crittografato, può sussistere un minimo rischio per la sicurezza.





Aggiornamento del firmware

Funzione di aggiornamento su questa unità

Questa unità dispone di una funzione che consente di aggiornare il firmware (il software di sistema) tramite una rete o la porta USB. Questo ci consente di apportare miglioramenti a numerose operazioni e di aggiungere funzionalità.

Per informazioni dettagliate sulle funzioni di riproduzione aggiornate, vedere [qui](#).

Procedura di aggiornamento

Sono disponibili due metodi per l'aggiornamento del firmware: tramite la rete e tramite USB. L'aggiornamento può richiedere circa 5 minuti per il completamento con ciascuno dei due metodi: tramite la rete o tramite USB. Inoltre, le impostazioni esistenti vengono salvate indipendentemente dal metodo utilizzato per l'aggiornamento.

- Per le informazioni più recenti sugli aggiornamenti, visitare il sito web della nostra azienda. Non è necessario aggiornare il firmware di questa unità se non è disponibile nessun aggiornamento.
- Se eseguito tramite la rete, può richiedere un tempo maggiore a seconda dello stato della connessione.
- Durante un aggiornamento, non
 - Scollegare e ricollegare qualsiasi cavo o dispositivo di archiviazione USB, o effettuare operazioni sul componente, come rimuovere la sua alimentazione
 - Accesso a questa unità da un PC o uno smartphone mediante un'applicazione

Dichiarazione liberatoria: Il programma e la relativa documentazione online sono forniti per l'uso sotto la propria responsabilità.

Non saremo responsabili e l'utente non riceverà rimborsi per danni relativi a reclami di qualunque tipo per quanto riguarda l'utilizzo del programma o della documentazione online che lo accompagna da parte dell'utente, indipendentemente dalla teoria legale, e se derivi da atto illecito o da contratto.

In nessun caso saremo responsabili rispetto all'utente o a terzi per eventuali danni speciali, indiretti, incidentali o consequenziali di qualsiasi tipo, compresi, ma non limitati a, compensazione, rimborso o danni derivanti da perdita di profitti presenti o possibili, perdita di dati o per qualsiasi altro motivo.

Aggiornamento del firmware tramite rete

- Controllare che l'unità sia accesa e la connessione a Internet sia stata stabilita.
 - Spegnerne il componente di controllo (PC, ecc.) collegato alla rete.
 - Arrestare la riproduzione della radio su Internet, di qualsiasi dispositivo di archiviazione USB o dei contenuti del server.
1. La schermata di setup viene visualizzata sul display alla pressione di SETUP sul telecomando.

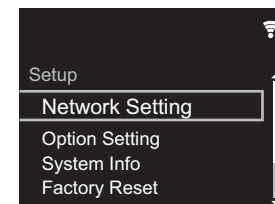

2. Premere ▲/▼ e ENTER per selezionare "Update" - "via Network" nell'ordine.

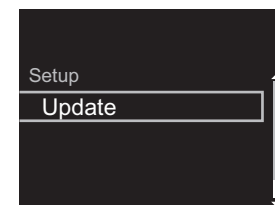

- "Update" non viene visualizzato in assenza di aggiornamenti del firmware.
3. Premere ENTER per iniziare l'aggiornamento del firmware.
 - Quando l'aggiornamento è completo, viene visualizzato "COMPLETE".





4. Premere **⏻** STANDBY/ON sull'unità principale per mettere l'unità in standby. Il processo è completato e il firmware è aggiornato all'ultima versione disponibile.

Se viene visualizzato un messaggio di errore: Quando si verifica un errore, sul display dell'unità viene visualizzato il messaggio " * - * * Error!". (" * " rappresenta un carattere alfanumerico.) Controllare quanto segue:

- * -01, * -10: Cavo Ethernet non trovato. Collegare correttamente il cavo Ethernet.
- * -02, * -03, * -04, * -05, * -06, * -11, * -13, * -14, * -16, * -17, * -18, * -20, * -21: Errore di connessione internet. Controllare quanto segue:
 - Il router è acceso
 - Questa unità e il router sono collegati tramite la rete. Provare a scollegare e quindi ricollegare l'alimentazione dell'unità e del router. Ciò potrebbe risolvere il problema. Se ancora non si riesce a connettersi a Internet, il server DNS o il server proxy potrebbero essere temporaneamente non in funzione. Controllare lo stato del servizio con il provider di servizi Internet.
- Altri: Scollegare e ricollegare il cavo di alimentazione CA, quindi ripetere dall'inizio.

Aggiornamento tramite USB

- Preparare un dispositivo di archiviazione USB da 128 MB o più grande. Formato sistema file FAT16 o FAT32.
- Eliminare tutti i dati memorizzati sul dispositivo di archiviazione USB.
- Spegnerne il componente di controllo (PC, ecc.) collegato alla rete.
- Arrestare la riproduzione della radio su Internet, di qualsiasi dispositivo di archiviazione USB o dei contenuti del server.
- Alcuni dispositivi di archiviazione USB potrebbero richiedere molto tempo per caricare, potrebbero non essere caricati correttamente, oppure potrebbero non essere alimentati correttamente in base al dispositivo o al

loro contenuto.

- Non saremo responsabili in alcun modo per qualsiasi perdita o danneggiamento di dati o per la mancata memorizzazione derivanti dall'utilizzo del dispositivo di archiviazione USB con questa unità. Grazie per la vostra comprensione.

1. Collegare il dispositivo di archiviazione USB al PC.
2. Scaricare sul proprio PC il file del firmware dal sito web della nostra azienda e decomprimerlo. I file di firmware vengono denominati nel seguente modo:
PIOHIM ****_*****.zip
Decomprimere il file sul PC. Il numero di file e cartelle decompressi varia a seconda del modello.
3. Copiare tutti i file e le cartelle decompressi nella cartella principale del dispositivo di archiviazione USB.
 - Assicurarsi di copiare i file decompressi.
4. Collegare il dispositivo di archiviazione USB alla porta USB di questa unità.
 - Se si collega un drive hard disk USB alla porta USB dell'unità, raccomandiamo di utilizzare il relativo adattatore CA per alimentarlo.
 - Se il dispositivo di archiviazione USB è stato suddiviso, ciascuna sezione verrà trattata come un dispositivo indipendente.
5. La schermata di setup viene visualizzata sul display alla pressione di SETUP sul telecomando.

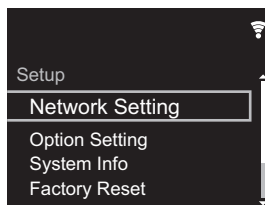

6. Premere **▲/▼** e ENTER per selezionare "Update" - "via USB" nell'ordine.

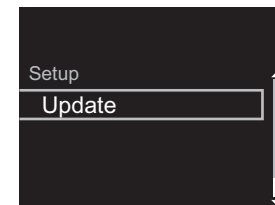

- "Update" non viene visualizzato in assenza di aggiornamenti del firmware.
7. Premere ENTER per iniziare l'aggiornamento del firmware.
 - Quando l'aggiornamento è completo, viene visualizzato "COMPLETE".
 8. Premere **⏻** STANDBY/ON sull'unità principale per mettere l'unità in standby. Il processo è completato e il firmware è aggiornato all'ultima versione disponibile.
 9. Scollegare il dispositivo di archiviazione USB dall'unità.

Se viene visualizzato un messaggio di errore: Quando si verifica un errore, sul display dell'unità viene visualizzato il messaggio " * - * * Error!". Controllare quanto segue:

- * -01, * -10: Dispositivo di archiviazione USB non trovato. Controllare se il dispositivo di archiviazione USB o il cavo USB sono correttamente inseriti nella porta USB di questa unità. Collegare il dispositivo di archiviazione USB a una fonte di alimentazione esterna se dispone di una propria alimentazione.
- * -05, * -13, * -20, * -21: Il file firmware non è presente nella cartella principale del dispositivo di archiviazione USB, o il file firmware è relativo a un altro modello. Riprovare dallo scaricamento del file di firmware.
- Altri: Scollegare e ricollegare il cavo di alimentazione CA, quindi ripetere dall'inizio.



Risoluzione dei problemi

Prima di iniziare la procedura

In caso di funzionamento instabile, i problemi potrebbero essere risolti semplicemente accendendo l'alimentazione, passando alla modalità standby o scollegando/collegando il cavo di alimentazione, anziché intervenendo su impostazioni e procedure operative. Provare queste semplici azioni sia sull'unità sia sul dispositivo connesso. Se, dopo aver fatto riferimento a "Risoluzione dei problemi", il problema persiste, il ripristino dell'unità allo stato in cui era al momento della spedizione potrebbe risolvere il problema. Si noti che, effettuando il reset, anche le proprie impostazioni verranno ripristinate. Si consiglia pertanto di prendere nota delle proprie impostazioni prima di procedere con quanto indicato di seguito.

Resettare l'unità (questo resetta le impostazioni dell'unità ai valori predefiniti)

1. Premere SETUP sul telecomando, selezionare "Factory Reset" - "Start" nella schermata Setup e premere ENTER.
2. Premere ENTER.
3. L'unità va in standby e le impostazioni vengono resettate.

Alimentazione

Impossibile accendere l'unità

- Scollegare il cavo di alimentazione dalla presa di corrente, attendere almeno 5 secondi, quindi ricollegarlo.

L'unità si spegne inaspettatamente

- L'unità va automaticamente in standby quando è impostato "Option Setting" - "Power Off Setting" - "Auto Standby" nel menu Setup.
- Verificare che i conduttori dei cavi di potenza non tocchino il pannello posteriore o che le estremità + e - non siano in corto. In caso di contatto o cortocircuito, l'unità passa automaticamente alla modalità standby.
- Se l'unità si spegne e gli indicatori sul pannello anteriore

lampeggiano costantemente, potrebbe trattarsi di un malfunzionamento dell'amplificatore o di un'attivazione del circuito di protezione.

- Se l'indicatore di accensione lampeggia a intervalli di 1 secondo circa: Potrebbe essersi verificato un malfunzionamento nella sezione amplificatori. Scollegare immediatamente il cavo di alimentazione dalla presa a muro e contattare il rivenditore o l'assistenza della nostra azienda.
- Se l'indicatore di accensione lampeggia a intervalli di 0,3 secondo circa: Potrebbe essersi attivato il circuito di protezione a causa di una riproduzione ad alto volume. Ridurre il volume della riproduzione. Oppure, i conduttori dei cavi di potenza potrebbero aver toccato il pannello posteriore o altri fili. Collegare i fili in modo che non escano dai terminali dei diffusori.

Se questa situazione dovesse ripetersi e non si riesce più a riaccendere l'unità, scollegare immediatamente il cavo di alimentazione dalla presa a muro e contattare il rivenditore o l'assistenza della nostra azienda.

Nessuna emissione del suono proveniente da dispositivi esterni

- Se si attiva il muting sull'unità, non viene emesso alcun suono. Premere MUTE sul telecomando per annullare il muting.
- Confermare la correttezza del collegamento tra l'uscita del dispositivo esterno e l'ingresso dell'unità.
- Spostare il selettore di ingresso dell'unità sulla posizione corrispondente al terminale a cui è collegato il dispositivo esterno.
- Controllare l'impostazione dell'uscita audio digitale del componente collegato. Su alcune console di gioco, come quelle che supportano i DVD, l'impostazione predefinita è off.

Il display non si illumina

- Quando il DIMMER è in funzione, il display potrebbe oscurarsi o addirittura spegnersi. Premere il tasto DIMMER e modificare il livello di luminosità del display.

Connessione Wi-Fi

- Tentare di collegare/scollegare l'alimentazione del router LAN wireless e dell'unità, controllare lo stato di accensione del router LAN wireless e tentare di riavviare il router LAN wireless.

Impossibile collegarsi al punto di accesso.

- Controllare che l'impostazione dell'SSID e della crittografia (WEP, ecc.) sia corretta. Assicurarsi che le impostazioni di rete dell'unità siano state impostate correttamente.
- Il collegamento a un SSID che include caratteri multi-byte non è supportato. Dare un nome all'SSID del router LAN wireless usando solo caratteri alfanumerici a byte singolo e riprovare.
- Quando l'impostazione del router LAN wireless si trova in modalità invisibile (la modalità per nascondere la chiave SSID) oppure quando QUALSIASI connessione è disattivata, l'SSID non è visualizzato. Cambiare l'impostazione e riprovare.

Collegamento ad un SSID diverso dall'SSID selezionato

- Alcuni punti di accesso consentono di impostare più SSID per un'unica unità. Se si utilizza il pulsante di impostazione automatica su un router simile, potrebbe essere stabilita una connessione con un SSID diverso dall'SSID desiderato. Se ciò dovesse verificarsi, utilizzare il metodo di connessione che prevede l'inserimento di una password.

La riproduzione audio viene interrotta e la comunicazione non funziona

- Ridurre la distanza dal punto di accesso o rimuovere ostacoli per migliorare la visibilità e riprovare.



Posizionare l'unità lontana da forni a microonde o altri punti di accesso.

Si consiglia di collocare il punto di accesso e l'unità nella stessa stanza.

- Se c'è un oggetto metallico vicino all'unità, la connessione LAN wireless potrebbe non essere possibile in quanto il metallo ha un effetto sulle onde radio.
- Quando si utilizzano altri punti di accesso in prossimità dell'unità, potrebbero verificarsi vari problemi come l'interruzione della riproduzione e della comunicazione. È possibile evitare tali problemi cambiando il canale del punto di accesso. Per istruzioni sul cambio dei canali, vedere il manuale di istruzioni fornito con il punto di accesso.

■ Impossibile riprodurre dischi

- Posizionare il disco sul piatto portadischi con il lato dell'etichetta rivolto verso l'alto.
- La riproduzione potrebbe non essere possibile in presenza di graffi o sporco sul disco.

■ Impossibile riprodurre dispositivi di archiviazione USB/HDD

- Controllare se il dispositivo di archiviazione USB o il cavo USB sono correttamente inseriti nella porta USB dell'unità.
- Scollegare il dispositivo di archiviazione USB dall'unità, quindi provare a ricollegarlo.
- Talvolta, questa unità potrebbe non riconoscere i dispositivi di archiviazione USB e gli HDD come idonei. Provare a mettere questa unità in standby e poi riaccenderla.
- A seconda del tipo di formato, la riproduzione potrebbe non essere eseguita normalmente. Controllare il tipo dei formati file supportati. (➔P20)
- Precauzioni relative ai dispositivi USB e HDD (➔P20)

■ La ricezione FM è scadente

- Ricontrollare il collegamento dell'antenna.
- Allontanare l'antenna dai cavi di potenza e dal cavo di alimentazione.
- Spostare l'unità lontano dal televisore o dal PC.
- Automobili e aeroplani di passaggio possono causare interferenze.
- I muri di cemento indeboliscono i segnali radio.
- La ricezione FM potrebbe migliorare utilizzando il terminale per antenna a muro usato per il televisore.
- La ricezione FM migliora se Tuning Mode (➔P37) è impostata su Manual. La ricezione sarà tuttavia mono e non stereo.

■ Funzione di rete

- Se non è possibile selezionare un servizio di rete, questo diventerà selezionabile una volta avviata la funzione di rete.
- Provare a collegare/scollegare l'alimentazione dell'unità e del router, e provare a riavviare il router.

Impossibile accedere alla Internet radio

- Determinati servizi o contenuti di rete disponibili attraverso l'unità potrebbero non essere accessibili nel caso che il fornitore del servizio mettesse fine al suo servizio.
- Assicurarsi che il modem e il router siano collegati correttamente e verificare che siano entrambi accesi.
- A seconda dell'ISP, è richiesta l'impostazione del server proxy.
- Assicurarsi che il router e/o il modem utilizzati siano supportati dal proprio ISP.

Impossibile accedere al server di rete

- L'unità deve essere collegata allo stesso router a cui è collegato il server di rete.
- Questa unità è compatibile con server di rete Windows

Media® Player 11 o 12 o NAS compatibili con la funzionalità home network. Inoltre, quando si utilizza un PC, è possibile riprodurre solamente i file musicali registrati nella raccolta di file multimediali di Windows Media® Player.

La riproduzione si arresta mentre si ascoltano file musicali sul server di rete

- Quando il PC funziona come server di rete, provare a chiudere tutte le applicazioni eccetto il software server (Windows Media® Player 12, ecc.).
- Se il PC sta scaricando o copiando file di grandi dimensioni, la riproduzione potrebbe essere interrotta.

I titoli degli album e i nomi degli artisti non vengono visualizzati per Music Server

- I metadati, come i titoli degli album o i nomi degli artisti, devono essere riconosciuti dal server per poter essere distribuiti a questa unità; ciò dipende quindi dalle specifiche del NAS o del server in uso.
- I formati file supportati dipendono dal software del NAS o del server. Per informazioni dettagliate, contattare il produttore del software del NAS o del server.

La copertina dell'album in Music Server viene visualizzata solo alcune volte

- Music Server dipende dalle specifiche del software del server.
- I formati supportati dipendono dal software del server.
- Per informazioni dettagliate, contattare il produttore del software del server.

■ Funzione BLUETOOTH

- Provare a collegare/scollegare l'alimentazione dell'unità e provare ad accendere/spegnere il dispositivo abilitato BLUETOOTH. Il riavvio del dispositivo abilitato BLUETOOTH può risultare efficace.



- I dispositivi abilitati BLUETOOTH devono supportare il profilo A2DP.
 - In prossimità di componenti quali forni a microonde o telefoni cordless che utilizzano onde radio nella gamma 2,4 GHz, potrebbe verificarsi un'interferenza di onde radio che disabilita l'uso di questa unità.
 - Se c'è un oggetto metallico vicino all'unità, la connessione BLUETOOTH potrebbe non essere possibile in quanto il metallo ha un effetto sulle onde radio.
 - Per poter rispondere all'utilizzo del telecomando di questa unità, il dispositivo abilitato BLUETOOTH deve supportare il profilo AVRCP.
 - Si noti che il corretto funzionamento del telecomando non è sempre garantito con tutti i dispositivi abilitati BLUETOOTH.
- Internet.

Impossibile connettersi con questa unità

- Controllare che la funzione BLUETOOTH del dispositivo abilitato BLUETOOTH sia abilitata.
- Qualora non sia possibile collegare un'unità già abbinata, cancellare le informazioni di abbinamento sul dispositivo abilitato BLUETOOTH ed effettuare nuovamente l'abbinamento.

La riproduzione della musica non è disponibile sull'unità anche dopo aver stabilito con successo la connessione BLUETOOTH

- Quando il volume audio del dispositivo abilitato BLUETOOTH è impostato su un valore basso, la riproduzione dell'audio potrebbe non essere disponibile. Aumentare il volume del dispositivo abilitato BLUETOOTH.
- Alcuni dispositivi abilitati BLUETOOTH potrebbero essere muniti di selettore Invia/Ricevi. Selezionare la modalità Invia.

Il suono è interrotto

- Potrebbe essersi verificato un problema con il dispositivo abilitato BLUETOOTH. Verificare le informazioni su



Caratteristiche generali

■ Sezione uscita audio analogica

Potenza uscita RMS

- X-HM76D, X-HM76 : 50 W + 50 W
- X-HM86D, XC-HM86D : 65 W + 65 W
(4 ohm, 1 kHz 10% THD (distorsione armonica totale))

Caratteristiche di controllo dei toni

- ± 10 dB (100 Hz (BASS))
- ± 10 dB (10 kHz (TREBLE))

Impedenza dei diffusori supportata

- 4 ohm - 16 ohm

■ Sezione sintonizzatore

X-HM76

Gamma di frequenza sintonizzazione (FM)

- 87,5 MHz - 108,0 MHz, RDS

Antenna (FM)

- 75 Ω (sbilanciamento)

Canale predefinito

- 40

X-HM76D, X-HM86D, XC-HM86D

Gamma di frequenza sintonizzazione (FM)

- 87,5 MHz - 108,0 MHz, RDS

Gamma di frequenza sintonizzazione (DAB)

- 174,928 MHz - 239,200 MHz

Antenna (FM/DAB)

- 75 Ω (sbilanciamento)

Canale predefinito

- 40

■ Sezione CD

Supporto/Formato

- CD : CD Standard
- CD-R/RW : Formato CD/File MP3, WMA

■ Ingresso audio digitale

USB anteriore/posteriore

- Tipo A, USB2.0 High Speed

Uscita CC

- 5 V 1 A (posteriore)/5 V 0,5 A (anteriore)

Ingresso audio digitale

- Terminale ottico

■ Sezione rete

LAN cablata

- Terminale Ethernet
- 10BASE-T/100BASE-TX

LAN Wireless (Wi-Fi)

- Standard IEEE 802.11 a/b/g/n
- Banda 5 GHz/2,4 GHz

■ Sezione Bluetooth

Sistema di comunicazione

- Specifica BLUETOOTH versione 4.1

Banda di frequenza

- 2,4 GHz (2,402 GHz - 2,480 GHz)

Metodo di modulazione

- FHSS (Freq Hopping Spread Spectrum)

Profili Bluetooth compatibili

- A2DP 1.2
- AVRCP 1.3
- HOGP-Host (Client)

- Dispositivo HOGP-HID (Server)
- Servizio HID (HIDS)

Codec supportati

- SBC
- AAC

Range di trasmissione (A2DP)

- 20 Hz - 20 kHz (frequenza di campionamento 44,1 kHz)

Range massimo di comunicazione *

- (Circa 10 m senza ostacoli)
- * Il range effettivo varierà a seconda di fattori quali ostacoli tra i dispositivi, campi magnetici attorno a un forno a microonde, elettricità statica, telefoni cordless, sensibilità di ricezione, prestazioni dell'antenna, sistema operativo, applicazione software, ecc.

■ Generale

Alimentazione

- CA 220 - 230 V, 50/60 Hz

Consumo elettrico

- X-HM76D, X-HM76 : 40 W
- X-HM86D, XC-HM86D : 42 W
- 0,3 W (in modalità standby)
- 2,5 W (in modalità standby, Network Standby : On, Network Setting : Wired)
- 2,8 W (in modalità standby, Network Standby : On, Network Setting : Wi-Fi)
- 2,2 W (in modalità standby, Bluetooth Wakeup : On)
- 2,9 W (in modalità standby, Network Standby : On, Network Setting : Wi-Fi, Bluetooth Wakeup : On)

Auto Standby

- On (20 min)/Off

Dimensioni (L × A × P)

- 290 mm × 98 mm × 333 mm



Peso

- 3,5 kg

■Diffusore (X-HM76D, X-HM76, X-HM86D)

Tipo

- Bookshelf bass-reflex

Configurazione

- 2 vie
- Woofer :
X-HM76D, X-HM76: cono da 12 cm
X-HM86D: cono in fibra di vetro da 13 cm
- Tweeter :
Soft Dome da 2,5 cm

Impedenza

- 4 ohm

Potenza massima in ingresso

- X-HM76D, X-HM76 : 50 W
- X-HM86D : 65 W

Gamma di frequenza effettiva

- X-HM76D, X-HM76 : 70 Hz - 40 kHz
- X-HM86D : 60 Hz - 40 kHz

Gamma di frequenza raccomandata

- X-HM76D, X-HM76 : 50 Hz - 40 kHz
- X-HM86D : 45 Hz - 40 kHz

Frequenza di crossover

- 4 kHz

Livello di pressione sonora in uscita

- X-HM76D, X-HM76 : 83 dB
- X-HM86D : 82 dB

Dimensioni (L × A × P)

- X-HM76D : 148 mm × 263 mm × 217 mm
- X-HM76 : 148 mm × 263 mm × 213 mm

- X-HM86D : 165 mm × 280 mm × 259 mm

Peso

- X-HM76D : 3,4 kg/ognuno
- X-HM76 : 3,3 kg/ognuno
- X-HM86D : 4,4 kg/ognuno



Informazioni di licenza e dei marchi



The Wi-Fi CERTIFIED Logo is a certification mark of Wi-Fi Alliance®.



AirPlay, iPad, iPhone, and iPod touch are trademarks of Apple Inc., registered in the U.S. and other countries.

iPad Air and iPad mini are trademarks of Apple Inc.

"Made for iPod", "Made for iPhone" and "Made for iPad" mean that an electronic accessory has been designed to connect specifically to iPod, iPhone, or iPad, respectively, and has been certified by the developer to meet Apple performance standards. Apple is not responsible for the operation of this device or its compliance with safety and regulatory standards.

Please note that the use of this accessory with iPod, iPhone or iPad may affect wireless performance.

AirPlay works with iPhone, iPad, and iPod touch with iOS 4.3.3 or later, Mac with OS X Mountain Lion or later, and PC with iTunes 10.2.2 or later.



The Bluetooth® word mark and logos are registered trademarks owned by the Bluetooth SIG, Inc.



Google Cast and the Google Cast badge are trademarks of Google inc.



This Mark Certifies that this product is compliant with the BLACKFIRE ALLIANCE Standard. Please refer to WWW.BLACKFIREALLIANCE.COM for more information. BLACKFIRE™ is a Registered Trademark (No. 85,900,599) of BLACKFIRE RESEARCH CORP. All rights reserved.



FireConnect™ is technology powered by BlackFire Research.



The product with this logo is conformed to Hi-Res Audio standard defined by Japan Audio Society. This logo is used under license from Japan Audio Society.

This product is protected by certain intellectual property rights of Microsoft. Use or distribution of such technology outside of this product is prohibited without a license from Microsoft.

Windows and the Windows logo are trademarks of the Microsoft group of companies.

DSD and the Direct Stream Digital logo are trademarks of Sony Corporation.

MPEG Layer-3 audio coding technology licensed from Fraunhofer IIS and Thomson.

"All other trademarks are the property of their respective owners."

"Toutes les autres marques commerciales sont la propriété de leurs détenteurs respectifs."

"El resto de marcas comerciales son propiedad de sus respectivos propietarios."

"Tutti gli altri marchi di fabbrica sono di proprietà dei rispettivi proprietari."

"Alle anderen Warenzeichen sind das Eigentum ihrer jeweiligen Eigentümer."

"Alle andere handelsmerken zijn eigendom van de desbetreffende rechthebbenden."

"Все товарные знаки являются собственностью соответствующих владельцев."



Pioneer

2-3-12 Yaesu, Chuo-ku, Tokyo 104-0028 JAPAN

<U.S.A.>

18 PARK WAY, UPPER SADDLE RIVER, NEW JERSEY 07458, U.S.A.

Tel: 1-201-785-2600 Tel: 1-844-679-5350

<Germany>

Hanns-Martin-Schleyer-Straße 35, 47877 Willich, Germany

Tel: +49(0)2154 913222

<UK>

Anteros Building, Odyssey Business Park, West End Road, South Ruislip,
Middlesex, HA4 6QQ United Kingdom

Tel: +44(0)208 836 3612

<France>

6, Avenue de Marais F - 95816 Argenteuil Cedex FRANCE

Tel: +33(0)969 368 050

Корпорация О энд Пи

2-3-12, Яэсу, Чуо-ку, г. Токио, 104-0028, ЯПОНИЯ

Registrazione il proprio prodotto su

<http://www.pioneer.eu> (Europa)

© 2016 Onkyo & Pioneer Corporation. All rights reserved.

© 2016 Onkyo & Pioneer Corporation. Tous droits de reproduction et de traduction réservés.

Onkyo group has established its Privacy Policy, available at [<http://www.pioneer-audiovisual.com/privacy/>].

"Pioneer" and "PBASS" are trademarks of Pioneer Corporation, and is used under license.

SN 29402674

F1609-0



* 2 9 4 0 2 6 7 4 *



NETWORK CD RECEIVER SYSTEM

X-HM76D

X-HM76

X-HM86D

NETWORK CD RECEIVER

XC-HM86D

Bedienungsanleitung



Vor dem Start

Lieferumfang 2

Teilennamen

Bedienfeld 4

Rückseite (X-HM76D, X-HM86D, XC-HM86D) 5

Rückseite (X-HM76) 6

Fernbedienung 7

Display 8

Lautsprechersystem (X-HM76D, X-HM76) 9

Lautsprechersystem (X-HM86D) 10

Installation

Anschließen der Lautsprecher 11

Anschließen der Antennen, des Netzkabels usw. 12

Initial Setup

Einschalten und erste Einrichtung 13

Zeiteinstellungen 16

Wiedergabe

Wiedergabe von CDs 17

USB-Speichergerät/HDD 19

Internetradio 21

Spotify 22

Wiedergabe von FM-Radio 23

Wiedergabe von DAB-Digitalradio (X-HM76D, X-HM86D, XC-HM86D) 26

BLUETOOTH® 27

AirPlay® 29

Audiowiedergabe von einem externen Gerät 30

Music Server 31

Starten der Wiedergabe mit dem Alarm 33

Eingeben von Text, Anpassen der Klangqualität usw. 34

Erweiterte Einrichtung

Erweiterte Einstellungen 35

Firmware-Update

Firmware-Update 39

Andere

Fehlerbehebung 41

Allgemeine technische Daten 44

Lizenz- und Warenzeicheninformationen 46

DE



Lieferumfang

X-HM76D : ①②③⑤⑥
X-HM76 : ①②④⑤⑥
X-HM86D : ①②③⑤⑥⑦
XC-HM86D : ①②③

DE

①

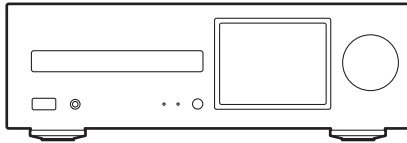

Hauptgerät (1)

②

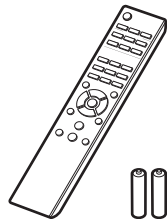

Fernbedienung (RC-945S) (1), Batterien (AAA/R03) (2)

③

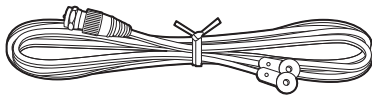

DAB/FM-Drahtantenne (1)

④

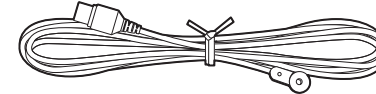

FM-Zimmerantenne (1)

⑤

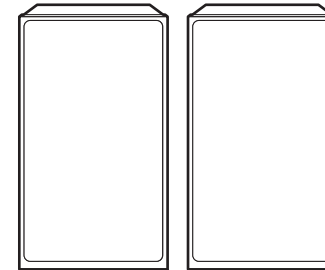

Lautsprechersystem (2)

⑥

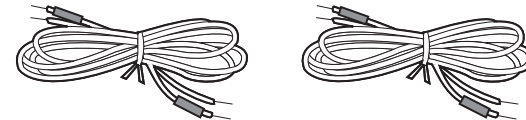

Lautsprecherkabel (1,5 m) (2)



7

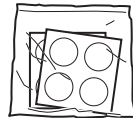

Antirutsch-Pads (8)



- Das Netzkabel darf erst angeschlossen werden, wenn alle anderen Kabelverbindungen hergestellt wurden.
- Schließen Sie Lautsprecher mit einer Impedanz von 4 Ω bis 16 Ω an.
- Wir übernehmen keine Haftung für Schäden, die beim Anschließen von Drittanbietergeräten entstehen.
- Es ist möglich, dass Funktionen über Firmware-Updates ergänzt oder Dienste von ihren Anbietern eingestellt werden, sodass die jeweiligen Netzwerkdienste zukünftig nicht mehr verfügbar sind.
- Änderungen der technischen Daten und des Erscheinungsbildes ohne vorherige Ankündigung vorbehalten.



Bedienfeld

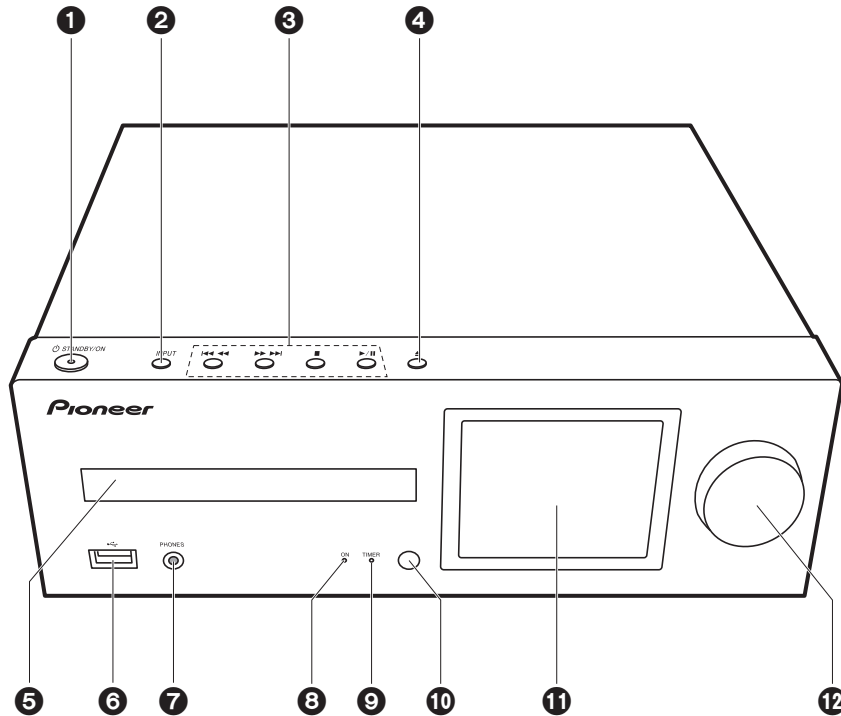

1. STANDBY/ON-Taste: Schalten Sie das Gerät ein bzw. in den Standby-Modus.
2. INPUT-Taste: Wechselt den Eingang, der wiedergegeben werden soll.
3. Wiedergabetaste:
 - : Zurück zum Anfang des Tracks, der gerade wiedergegeben wird. Gedrückt halten, um einen schnellen Rücklauf des Tracks auszuführen. (CD)
Zum vorigen Track. (USB, Music Server)
 - : Weiter zum nächsten Track. Gedrückt halten, um einen schnellen Vorlauf des Tracks auszuführen. (CD)
Weiter zum nächsten Track. (USB, Music Server)
 - : Mit dieser Taste wird die Wiedergabe gestoppt.
 - : Mit dieser Taste wird die Wiedergabe pausiert.
 - Je nach Eingang wird der Vorgang möglicherweise nicht gestartet.
4. -Taste: Öffnen/Schließen Sie das Disc-Fach.
5. Disc-Fach: Geben Sie Discs hier ein. Es können auch 8-cm-Discs verwendet werden.
6. USB-Anschluss: Schließen Sie ein USB-Speichergerät oder HDD (Hard Disc Drive) an, um Musikdateien wiederzugeben. Es können auch USB-Geräte über ein USB-Kabel mit Strom versorgt werden (maximal 5 V/0,5 A).
 - Beim Anschließen von HDDs, die mehr als 5 V/0,5 A benötigen, verwenden Sie den USB-Port (max. 5 V/1 A) auf der Rückseite des Geräts.
7. PHONES-Buchse: Schließen Sie Stereokopfhörer mit Ministecker an.
8. Netzanzeige: Leuchtet blau, wenn das Gerät eingeschaltet ist.
9. TIMER Anzeige: Leuchtet, wenn der Alarm eingestellt ist.
10. Fernbedienungssensor
11. Display (→P8)
12. VOLUME-Regler: Passen Sie die Lautstärke an. Nehmen Sie die Anpassung zwischen 0 und 50 vor.

DE



Rückseite (X-HM76D, X-HM86D, XC-HM86D)

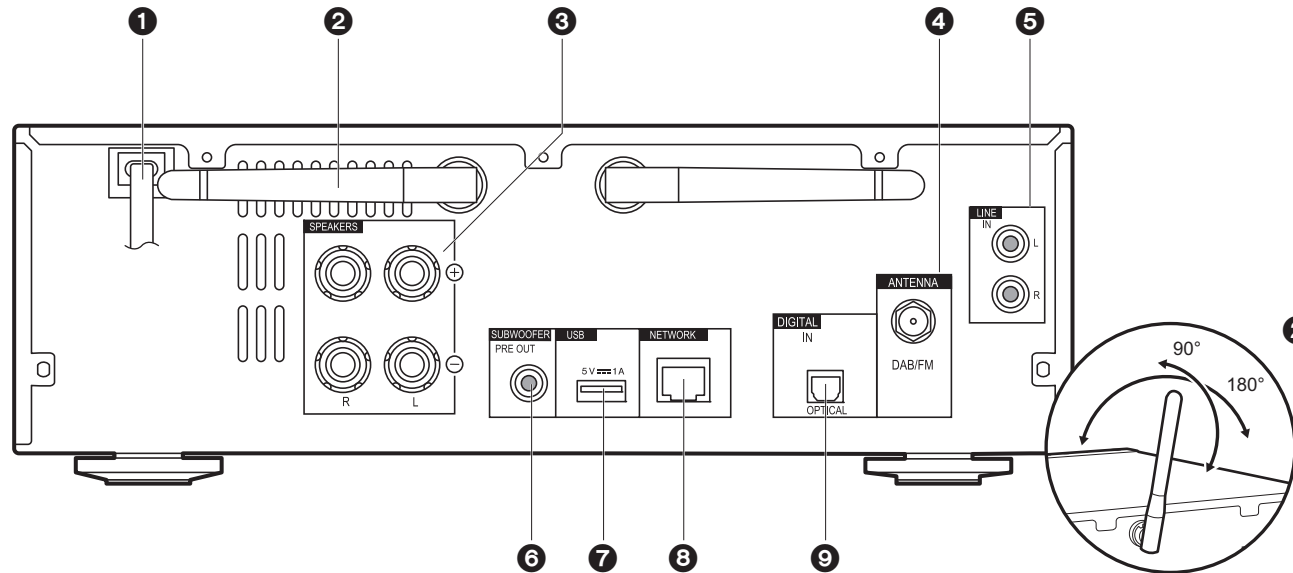

1. Netzkabel
2. Kabellose Antenne: Wird für WLAN-Verbindungen oder BLUETOOTH fähige Geräte verwendet. Stellen Sie ihren Winkel entsprechend dem Verbindungsstatus ein.
3. Lautsprecherklemmen: Hier können Lautsprecher über Lautsprecherkabel angeschlossen werden.
4. DAB/FM ANTENNA-Buchse: Schließen Sie die mitgelieferte DAB/FM-Drahtantenne an.
5. LINE IN-Buchse: Sie können Audiosignale von einem externen Gerät (z. B. Fernseher) wiedergeben, das über analoges Audiokabel angeschlossen ist.
6. SUBWOOFER PRE OUT-Buchsen: Schließen Sie einen Subwoofer mit eingebautem Verstärker an.
7. USB-Anschluss: Schließen Sie ein USB-Speichergerät oder HDD (Hard Disc Drive) an, um Musikdateien wiederzugeben. Es können auch USB-Geräte über ein USB-Kabel mit

- Strom versorgt werden (maximal 5 V/1 A).
8. NETWORK-Buchse: Stellen Sie über LAN-Kabel eine Netzwerkverbindung her.
9. DIGITAL IN OPTICAL-Buchse: Sie können digitale Audiosignale von einem externen Gerät (z. B. Fernseher) wiedergeben, das über ein digitales optisches Kabel angeschlossen ist.



Rückseite (X-HM76)

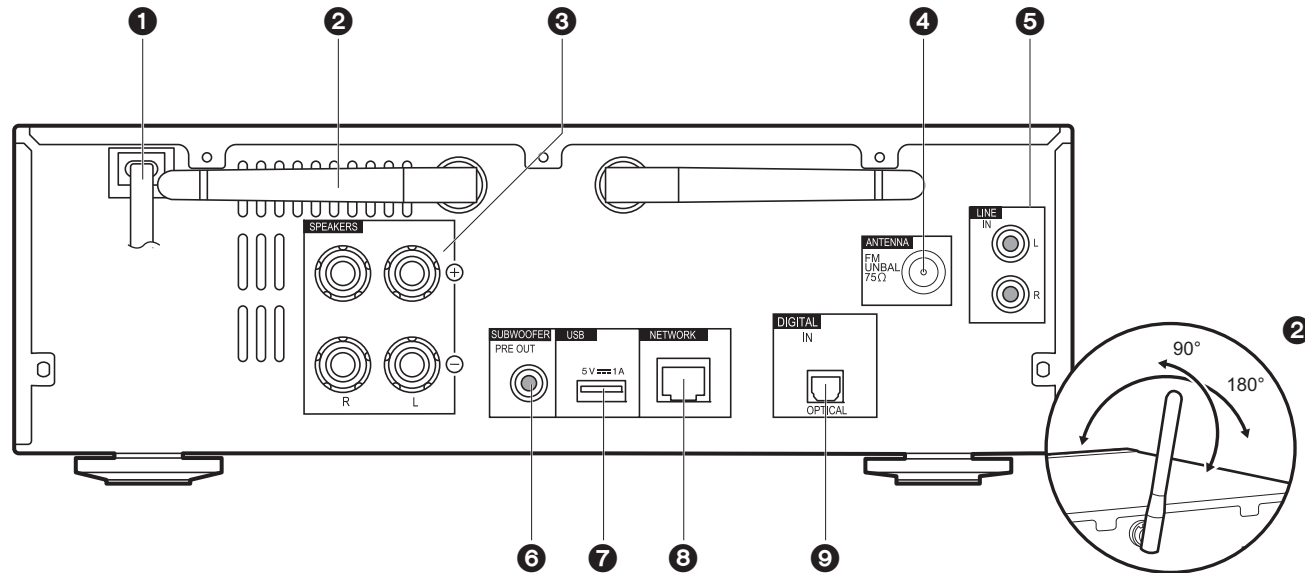

1. Netzkabel
2. Kabellose Antenne: Wird für WLAN-Verbindungen oder BLUETOOTH fähige Geräte verwendet. Stellen Sie ihren Winkel entsprechend dem Verbindungsstatus ein.
3. Lautsprecherklappen: Hier können Lautsprecher über Lautsprecherkabel angeschlossen werden.
4. FM ANTENNA-Buchse: Schließen Sie die mitgelieferte FM-Zimmerantenne an.
5. LINE IN-Buchse: Sie können Audiosignale von einem externen Gerät (z. B. Fernseher) wiedergeben, das über analoges Audiokabel angeschlossen ist.
6. SUBWOOFER PRE OUT-Buchsen: Schließen Sie einen Subwoofer mit eingebautem Verstärker an.
7. USB-Anschluss: Schließen Sie ein USB-Speichergerät oder HDD (Hard Disc Drive) an, um Musikdateien wiederzugeben. Es können auch USB-Geräte über ein USB-Kabel mit

- Strom versorgt werden (maximal 5 V/1 A).
8. NETWORK-Buchse: Stellen Sie über LAN-Kabel eine Netzwerkverbindung her.
9. DIGITAL IN OPTICAL-Buchse: Sie können digitale Audiosignale von einem externen Gerät (z. B. Fernseher) wiedergeben, das über ein digitales optisches Kabel angeschlossen ist.



Fernbedienung

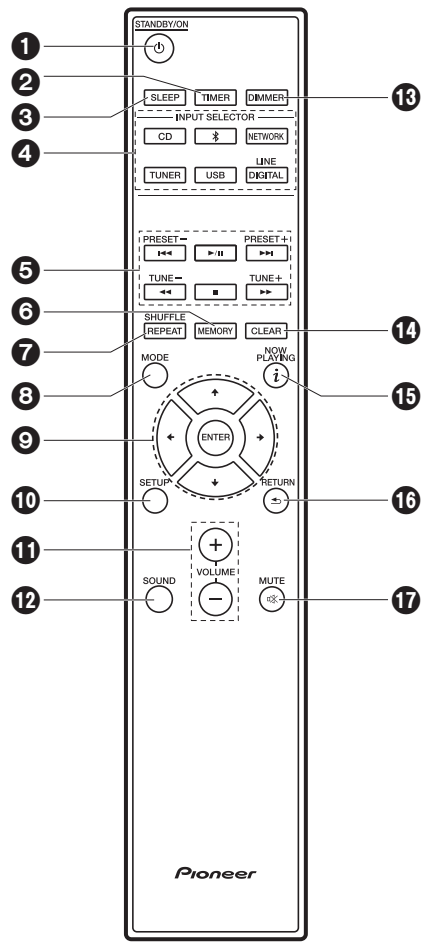

1. STANDBY/ON-Taste: Schalten Sie das Gerät ein bzw. in den Standby-Modus.
2. TIMER-Taste: Stellen Sie die Uhrzeit sowie Alarmzeiten ein.
3. SLEEP-Taste: Stellen Sie den Sleep-Timer ein. Wenn die eingestellte Zeit (30, 60 oder 90 Minuten) vergangen ist, wird das Gerät in den Standby-Modus geschaltet. Wenn nach dem Einstellen SLEEP gedrückt wird, so wird die verbleibende Zeit bis zum Wechsel in den Standby-Modus angezeigt.
4. INPUT SELECTOR-Tasten: Wechselt den Eingang, der wiedergegeben werden soll.
5. Wiedergabetasten:
 - : Zurück zum Anfang des Tracks, der gerade wiedergegeben wird. (CD)
 - : Zurück zum Track vor dem Track, der gerade wiedergegeben wird. (USB, Music Server)
 - : Wiedergabe starten/pausieren.
 - : Weiter zum nächsten Track.
 - : Schneller Rücklauf des Tracks. (nur CD)
 - : Wiedergabe stoppen.
 - : Schneller Vorlauf des Tracks. (nur CD)
 - Je nach Eingang wird der Vorgang möglicherweise nicht gestartet.
 - PRESET +/- Tasten: Wählen Sie registrierte Sender aus oder geben Sie Sendernamen.
 - TUNE +/- Tasten: Wählen Sie Radiosender aus.
6. MEMORY-Taste: Registrieren Sie Ihre Lieblingsradiosender.
7. SHUFFLE/REPEAT-Taste: Stellen Sie wiederholte Wiedergabe oder Zufallswiedergabe ein.
8. MODE-Taste: Zur Programmwiedergabe von CDs.
9. Cursortasten, ENTER-Taste: Wählen Sie das Element mit den Cursortasten aus und drücken Sie zum Bestätigen ENTER.
10. SETUP-Taste: Zeigt das Setup-Menü an.
11. VOLUME +/- Tasten: Passen Sie die Lautstärke an. Nehmen Sie die Anpassung zwischen 0 und 50 vor.
12. SOUND-Taste: Passen Sie die Klangqualität an.
13. DIMMER-Taste: Schalten Sie das Display aus oder passen Sie die Helligkeit in drei Stufen an.
14. CLEAR-Taste: Geben Sie Text usw. ein.
15. (NOW PLAYING)-Taste: Schaltet die Informationen auf der Anzeige um.
16. RETURN-Taste: Stellt die vorige Anzeige wieder her.
17. MUTE-Taste: Schaltet den Ton vorübergehend aus. Drücken Sie die Taste erneut, um die Stummschaltung aufzuheben.

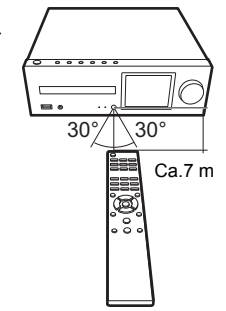

DE



Display

DE

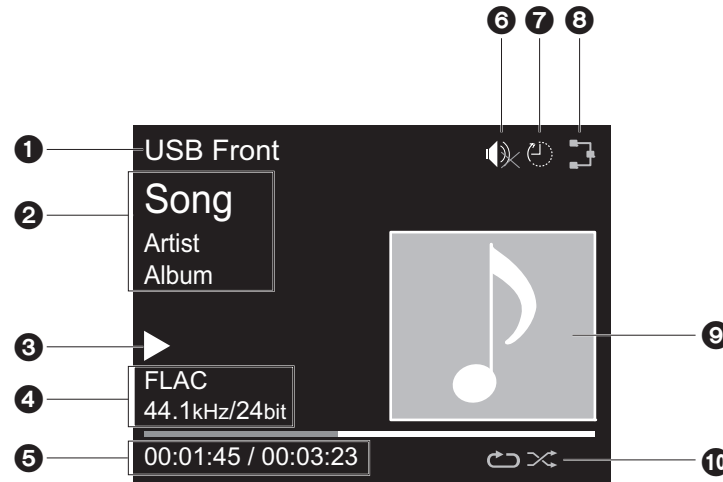

1. Der Eingangsmodus wird angezeigt.
(USB Front / USB Rear / CD / Bluetooth / Network / Digital In / Line / Tuner DAB * / Tuner FM)
* X-HM76D, X-HM86D, XC-HM86D
2. Die Namen von Datei, Künstler, Album, Sender usw. wird angezeigt.
3. Der Wiedergabestatus wird angezeigt.
4. Dateiformat, Abtastfrequenz und Quantisierungsbitdaten werden angezeigt.
5. Der Dateiwiedergabestatus wird angezeigt. Wird je nach Eingang oder Datei möglicherweise nicht angezeigt.
6. Wird angezeigt, wenn die Stummschaltung aktiv ist.
7. Wird angezeigt, wenn der Sleep-Timer eingestellt wurde.
8. Leuchtet unter den folgenden Bedingungen.
 - : Wenn die Verbindungseinstellung am Gerät "Wired" lautet und das Gerät mit dem Netzwerk verbunden ist.
 - : Wenn die Verbindungseinstellung am Gerät "Wired" lautet und das Gerät nicht mit dem Netzwerk verbunden ist.

- : Wenn die Verbindungseinstellung am Gerät "Wi-Fi" lautet und das Gerät mit dem Netzwerk verbunden ist.
 - : Wenn die Verbindungseinstellung am Gerät "Wi-Fi" lautet und das Gerät nicht mit dem Netzwerk verbunden ist.
9. Wenn ein Albumcover für die wiedergegebene Datei aufgenommen ist, wird es hier angezeigt.
 10. Leuchtet unter den folgenden Bedingungen.
 - : Wenn die Wiederholung aller Tracks aktiv ist
 - : Wenn die Wiederholung eines Tracks aktiv ist
 - : Wenn die Zufallswiedergabe aktiv ist
- Wenn DIMMER gedrückt wird, um das Display auszuschalten, erscheint das Gerät möglicherweise so, als hätten Sie das Netzkabel entfernt. Das Gerät wird jedoch weiterhin mit Strom versorgt. Um das Gerät vollständig vom Stromnetz zu trennen, müssen Sie den Netzstecker aus der Netzsteckdose entfernen (Geräteabschaltung).

Lautsprechersystem (X-HM76D, X-HM76)

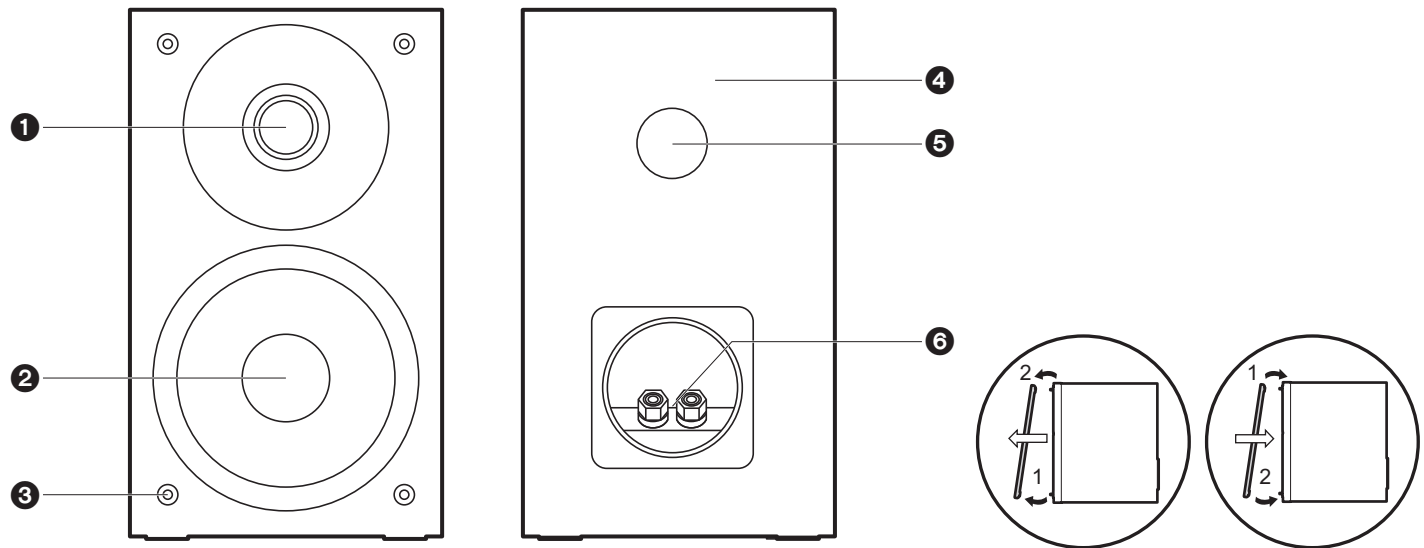

Beim mitgelieferten Lautsprechersystem wird nicht zwischen links und rechts unterschieden. Egal, auf welcher Seite Sie welche Lautsprecher platzieren, die Klangqualität unterscheidet sich nicht.

1. Hochtöner: Zur Wiedergabe von mittleren und hohen Frequenzen.
2. Woofer: Zur Wiedergabe der Bassfrequenzen.
3. Gitterbefestigungen: Hiermit werden die Gitter befestigt. Wenn Sie ein Gitter entfernen, halten Sie den unteren Teil mit beiden Händen fest und ziehen ihn sanft heraus. Danach ziehen Sie den oberen Teil ebenso heraus. Wenn Sie das Gitter wieder anbringen, befestigen Sie es zuerst oben und dann unten.
4. Lautsprechergehäuse
5. Bassgang: Hier wird der im Gehäuse entstehende Hall nach außen geleitet, um die reproduktiven Fähigkeiten des Bassbereichs zu optimieren. Achten Sie darauf, dass die

Gänge stets frei bleiben.

6. Lautsprecherklemmen: Hier können Lautsprecher über Lautsprecherkabel an das Hauptgerät angeschlossen werden.



Lautsprechersystem (X-HM86D)

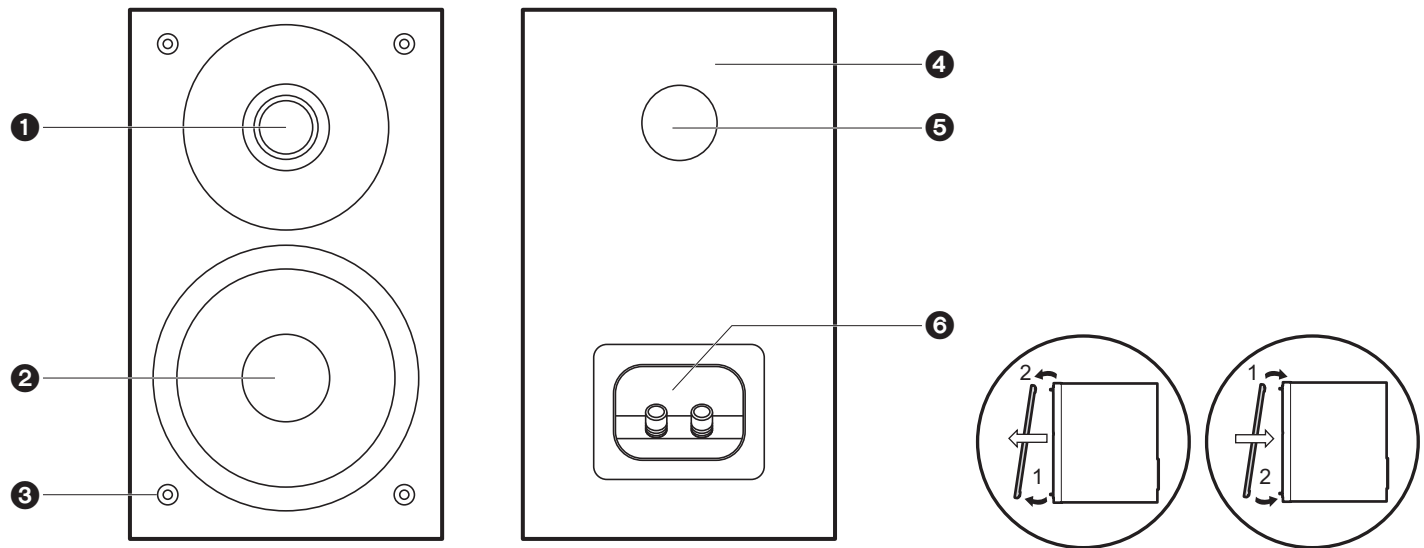

Beim mitgelieferten Lautsprechersystem wird nicht zwischen links und rechts unterschieden. Egal, auf welcher Seite Sie welche Lautsprecher platzieren, die Klangqualität unterscheidet sich nicht.

1. Hochtöner: Zur Wiedergabe von mittleren und hohen Frequenzen.
2. Woofer: Zur Wiedergabe der Bassfrequenzen.
3. Gitterbefestigungen: Hiermit werden die Gitter befestigt. Wenn Sie ein Gitter entfernen, halten Sie den unteren Teil mit beiden Händen fest und ziehen ihn sanft heraus. Danach ziehen Sie den oberen Teil ebenso heraus. Wenn Sie das Gitter wieder anbringen, befestigen Sie es zuerst oben und dann unten.
4. Lautsprechergehäuse
5. Bassgang: Hier wird der im Gehäuse entstehende Hall nach außen geleitet, um die reproduktiven Fähigkeiten des Bassbereichs zu optimieren. Achten Sie darauf, dass die

Gänge stets frei bleiben.

6. Lautsprecherklemmen: Hier können Lautsprecher über Lautsprecherkabel an das Hauptgerät angeschlossen werden.



Anschließen der Lautsprecher

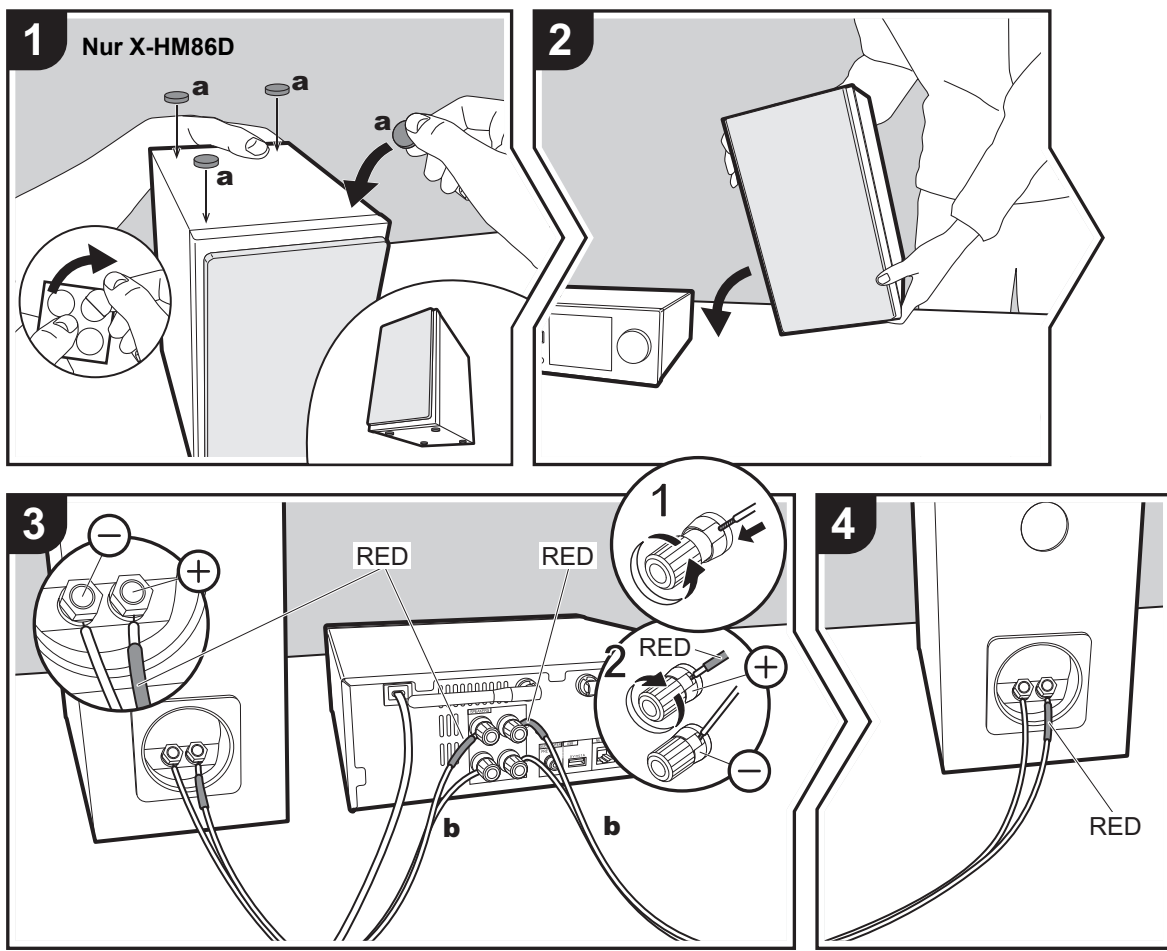

a Antirutsch-Pads, **b** Lautsprecherkabel

Beim Anschließen des Lautsprechersystems bei X-HM76D, X-HM76 oder X-HM86D schließen Sie die Lautsprecherkabel mit der roten Kennzeichnung an die +- Buchsen an Hauptgerät und Lautsprecher an. Wenn der Anschluss nicht korrekt ist, erfolgt eine Phasenumkehr, und die Ausgabe von Bässen wird beeinträchtigt. Verwenden Sie die Abbildung bei XC-HM86D als Referenz zum Anschließen eigener Lautsprecher. Wenn Sie die Lautsprecherkabel eingesteckt haben, ziehen Sie die Klemmen durch Drehen nach rechts fest an. Vergewissern Sie sich außerdem, dass bei den angeschlossenen Kabeln die freiliegenden Drähte nicht aus den Lautsprecherklemmen herausragen. Wenn die freiliegenden Lautsprecherdrähte die Geräterückwand bzw. der +- und der - Draht sich gegenseitig berühren, wird möglicherweise die Schutzschaltung aktiviert und die Stromversorgung ausgeschaltet.

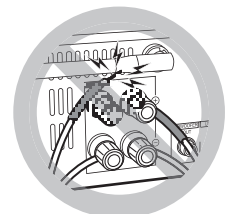

Sie können auch einen Subwoofer mit integriertem Verstärker anschließen, um die Basswiedergabe noch weiter zu verstärken. Verwenden Sie zum Anschließen ein Subwoofer-Kabel.

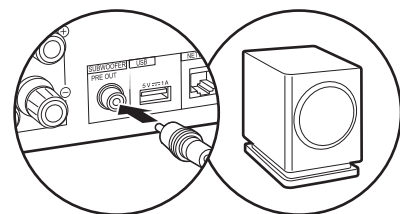

DE



Anschließen der Antennen, des Netzkabels usw.

X-HM76D, X-HM86D, XC-HM86D

X-HM76

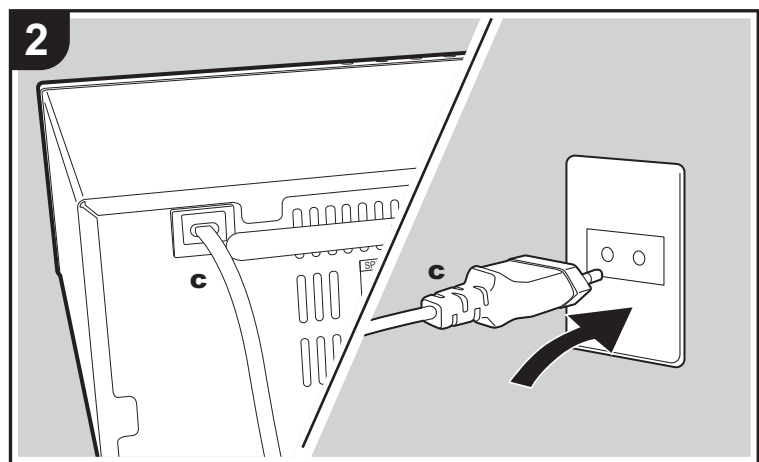
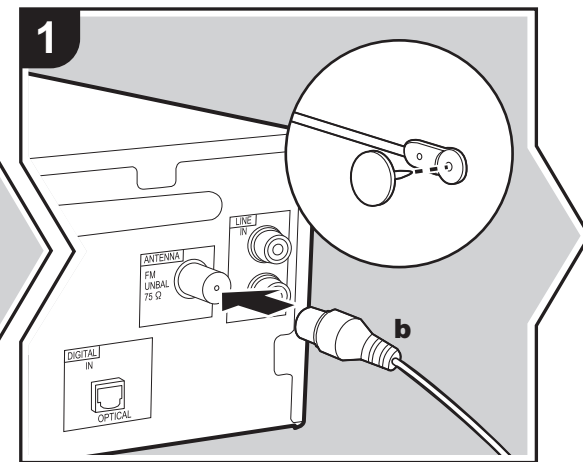
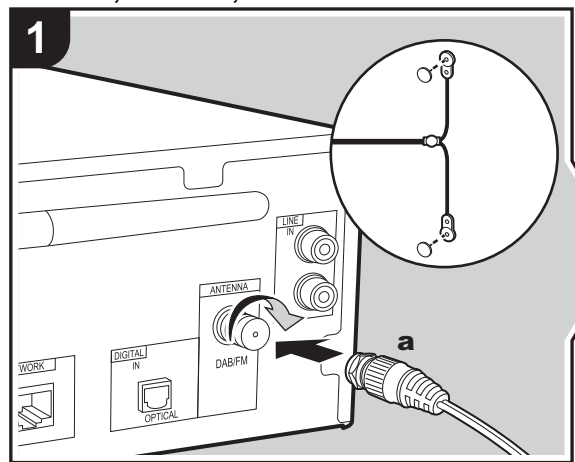

a DAB/FM-Drahtantenne, **b** FM-Zimmerantenne, **c** Netzkabel

Antennenanschluss

Während das Radio eingeschaltet ist, bewegen Sie die Antenne im Zimmer herum, um die Position mit dem besten Empfang zu finden.

Netzkabelanschluss

Wenn alle anderen Verbindungen vollständig sind, schließen Sie das Netzkabel an die Netzsteckdose an.

Um eine Netzwerkverbindung über Ethernet-Kabel herzustellen, verwenden Sie die NETWORK-Buchse. Wenn Sie eine Wi-Fi-Verbindung verwenden möchten, nehmen Sie in den ersten Einstellungen entsprechende Einstellungen vor (→P13). Mit einer Netzwerkverbindung können Sie Features wie Internetradio und AirPlay genießen.

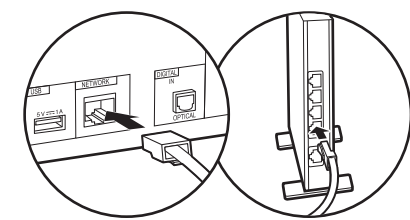

DE



Einschalten und erste Einrichtung

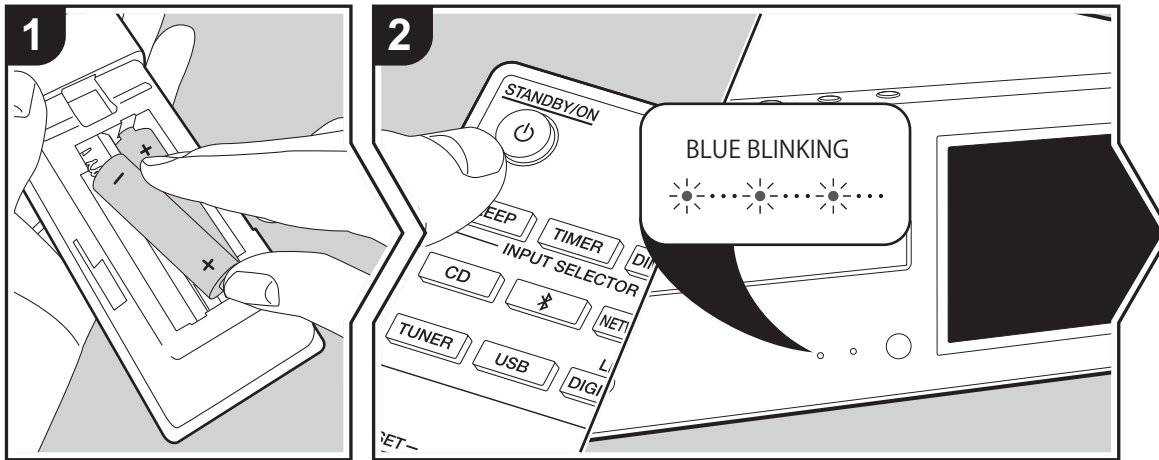

Gerätestart: Wenn Sie STANDBY/ON drücken, blinkt die Netzanzeige am Hauptgerät langsam blau. Etwa 20 Sekunden später wird "Hello" auf dem Display angezeigt. Die Anzeige erlischt, dann wird das Pioneer-Logo angezeigt, und Sie können das Gerät in Betrieb nehmen.

Wi-Fi-Verbindungseinstellungen

Wenn Sie das Gerät erstmalig einschalten, wird der Bildschirm zur ersten Einrichtung automatisch angezeigt, sodass Sie unkompliziert Wi-Fi Verbindungseinstellungen vornehmen können.

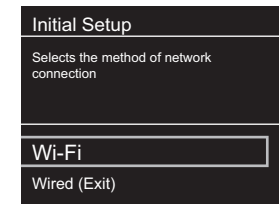

Wählen Sie zum Einstellen das Element mit den Cursortasten der Fernbedienung aus und drücken Sie zum Bestätigen ENTER. Drücken Sie RETURN, um zur vorigen Anzeige zurückzukehren.

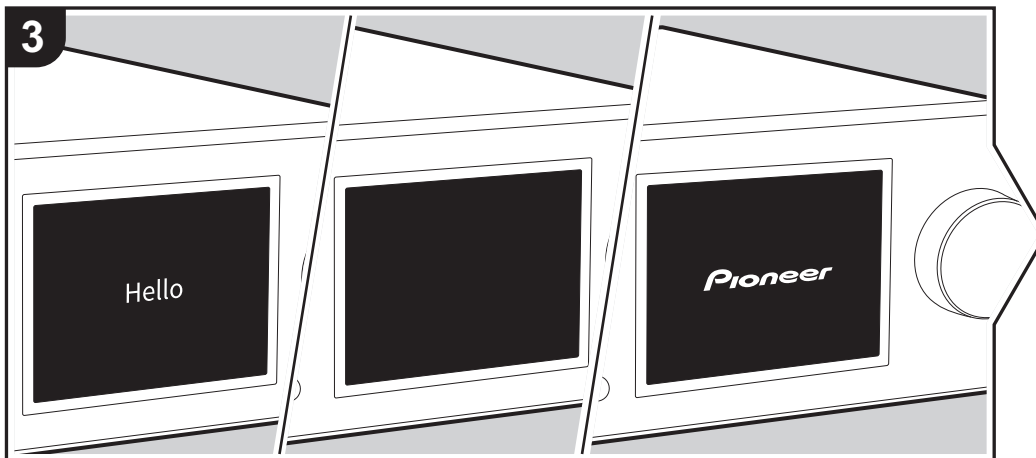
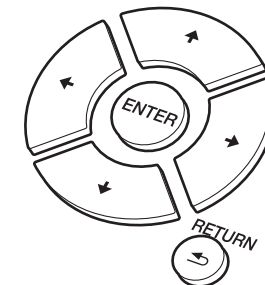

DE



Wählen Sie "Wi-Fi" aus, um Wi-Fi-Einstellungen vorzunehmen. Wenn Sie zum Anschließen ein LAN-Kabel verwenden, wählen Sie "Wired(Exit)" aus und bestätigen. Wenn Sie "Wi-Fi" auswählen, wählen Sie die Methode zum Einstellen im nächsten Bildschirm (z. B. "Scan Networks") aus.

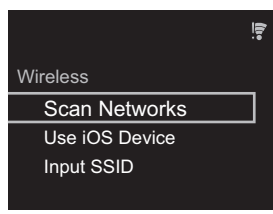

- Zum Wiederholen der ersten Einstellungen drücken Sie SETUP auf der Fernbedienung, wählen "Wi-Fi" in "Network Setting" - "Connection" und dann "Wi-Fi Setup" aus.

■ Netzwerk-Scan

Wählen Sie aus der SSID-Liste der Zugangspunkte wie WLAN-Router die erforderliche SSID aus und nehmen Sie die Einstellungen vor.

1. Wählen Sie die SSID des Zugangspunkts aus, mit dem eine Verbindung hergestellt werden soll, und bestätigen Sie die Auswahl.

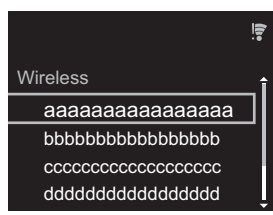

2. Wählen Sie entweder "Enter Password" oder "Push Button" aus und bestätigen Sie die Auswahl. Wenn der

Zugangspunkt über eine Taste zum automatischen Einrichten verfügt, können Sie die Verbindung mit "Push Button" ohne Passworтеingabe herstellen.

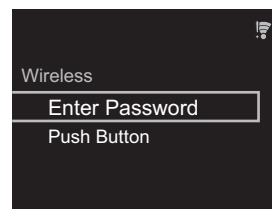

3. Wenn Sie "Enter Password" auswählen, geben Sie das Passwort für den Zugangspunkt ein und drücken ENTER. Einzelheiten zum Eingeben von Text finden Sie unter "Eingeben von Text" (→P34).

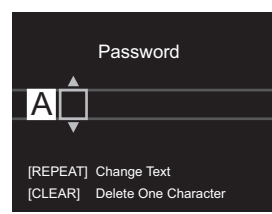

Wenn Sie "Push Button" auswählen, halten Sie zunächst die Taste zum automatischen Einrichten am Zugangspunkt eine entsprechende Zeitlang gedrückt und drücken dann ENTER auf der Fernbedienung.

4. Wi-Fi wird angezeigt, wenn die Einstellungen vollständig sind.



■ Verwenden eines iOS-Geräts

Nehmen Sie die Einstellung vor, indem Sie die WLAN-

Einstellungen des iOS-Geräts mit diesem Gerät teilen.

1. Schließen Sie das iOS-Gerät über Wi-Fi an.
2. Wählen Sie dieses Gerät auf dem Bildschirm des iOS-Geräts im Element "SET UP NEW AIRPLAY SPEAKER..." aus und wählen Sie "Next" aus.
 - Dieses Gerät wird als "Pioneer HM76D (76 oder 86D) XXXXXX" angezeigt.
3. Wenn die Verbindung hergestellt wurde, wählen Sie im Bildschirm des iOS-Geräts "Done" aus.
4. Wi-Fi wird auf dem Display des Geräts angezeigt, wenn die Einstellungen vollständig sind.



■ Eingeben der SSID des Zugangspunkts

Nehmen Sie die Einstellung vor, indem Sie die SSID des Zugangspunkts eingeben, mit dem eine Verbindung hergestellt werden soll.

1. Geben Sie die SSID ein. Einzelheiten zum Eingeben von Text finden Sie unter "Eingeben von Text" (→P34).

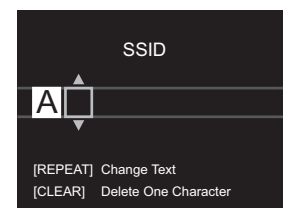

2. Wählen Sie die Authentifizierungsmethode aus und bestätigen Sie die Auswahl.

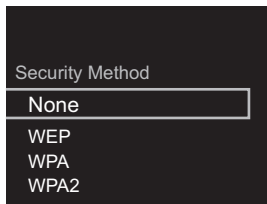

- Wenn Sie "None" auswählen, fahren Sie mit Schritt 3 fort. Wenn Sie "WEP", "WPA" oder "WPA2" auswählen, geben Sie das Passwort ein und bestätigen die Eingabe.
3.  wird angezeigt, wenn die Einstellungen vollständig sind.





Zeiteinstellungen

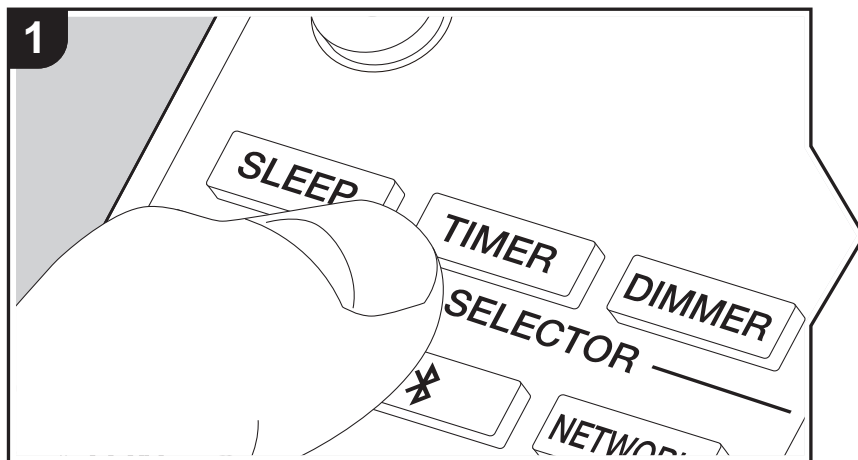

Durch Einstellen der Zeit können Sie die Wiedergabe mit dem Alarm starten (→P33).

1. Drücken Sie TIMER.

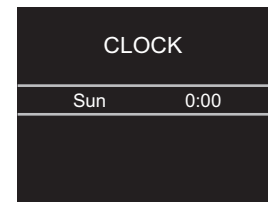

2. Drücken Sie ENTER.
 3. Stellen Sie den Wochentag mit ◀/▶ ein und drücken Sie dann ENTER.
 4. Im nächsten Bildschirm verwenden Sie ◀/▶, um entweder "24H" (24-Stunden-Anzeige) oder "12H" (12-Stunden-Anzeige) einzustellen, und drücken dann ENTER.
 5. Im nächsten Bildschirm stellen Sie die Zeit mit ◀/▶ ein und drücken dann ENTER.
 6. Im nächsten Bildschirm stellen Sie die Minuten mit ◀/▶ ein und drücken dann ENTER.
Das Einstellen wird nach kurzer Zeit automatisch beendet.
- Wenn Sie die Einstellung abgeschlossen haben, kann die eingestellte Zeit ca. 10 Sekunden lang angezeigt werden, indem TIMER gedrückt wird.

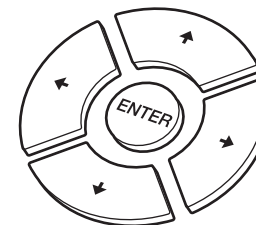



Wiedergabe von CDs

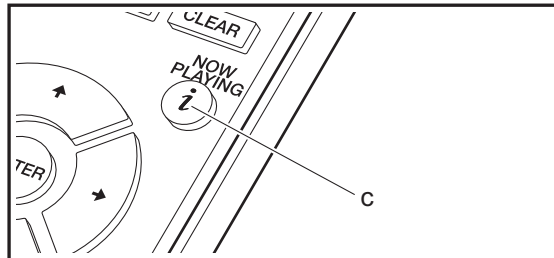
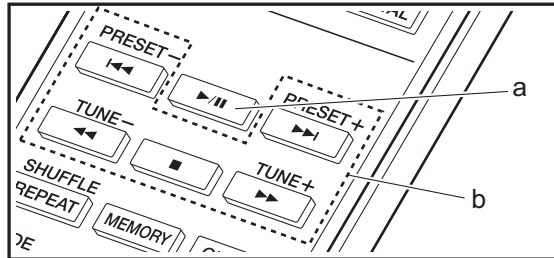
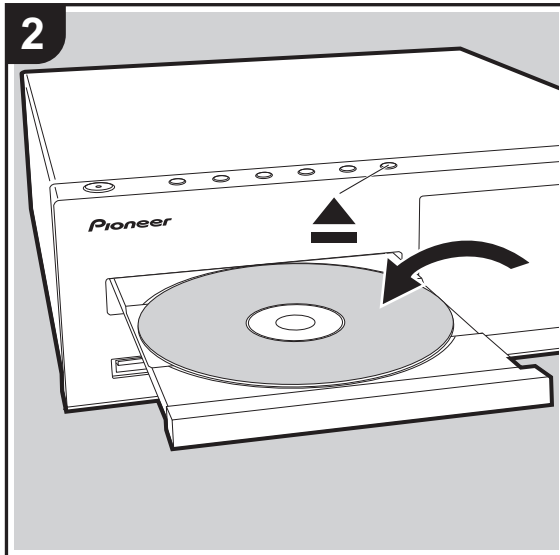
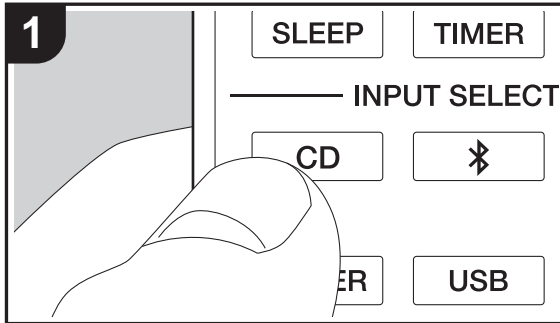

Von diesem Gerät können im Handel erhältliche Musik-CDs sowie CD-R mit Dateien im MP3- oder WMA-Format wiedergegeben werden.

- Die unterstützten Abtastraten bei MP3-Dateien sind 8 kHz–48 kHz, die unterstützten Bitraten sind 64 kbps–384 kbps.
- Die unterstützten Abtastraten bei WMA-Dateien sind 32 kHz, 44,1 kHz und 48 kHz. Die unterstützten Bitraten sind 64 kbps–320 kbps.
- Die Wiedergabe von CDs, die nicht den CD-Standards entsprechen, beispielsweise kopiergeschützte CDs, kann nicht garantiert werden.

Wiedergabe von Musik-CDs

1. Schalten Sie das Gerät ein.
2. Drücken Sie CD, um den Eingang zu CD zu ändern.
3. Drücken Sie ▲ am Hauptgerät, um das Disc-Fach zu öffnen.
4. Geben Sie eine Disc ein und drücken Sie ▲, um das Fach zu schließen.
5. Drücken Sie ▶/|| (a), um die Wiedergabe zu starten. Verwenden Sie die anderen Wiedergabetasten (b), um die Wiedergabe zu stoppen oder Tracks zur Wiedergabe auszuwählen. Wenn Sie ↻ (NOW PLAYING) (c) drücken, können Sie auswählen, ob die vergangene oder die verbleibende Dauer des Tracks auf dem Display angezeigt werden soll.

DE

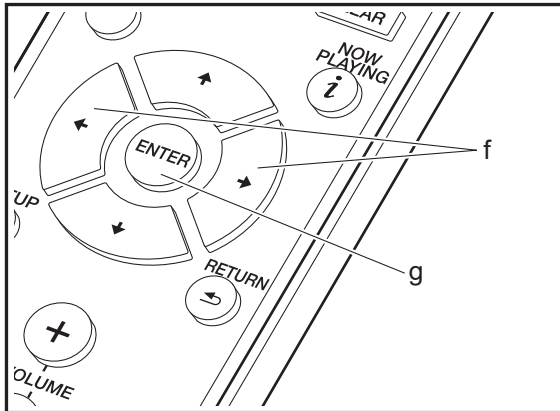
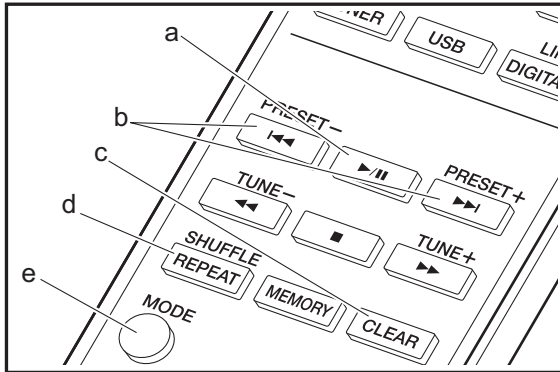

Wiedergabe von MP3/WMA-Discs

1. Schalten Sie das Gerät ein.
2. Drücken Sie CD, um den Eingang zu CD zu ändern.
3. Drücken Sie **▲** am Hauptgerät, um das Disc-Fach zu öffnen.
4. Geben Sie eine Disc ein und drücken Sie **▲**, um das Fach zu schließen.
5. Wenn das Auslesen der Disc abgeschlossen ist, werden die Tracknummern sowie die Anzahl der Ordner mit MP3/WMA-Dateien angezeigt.

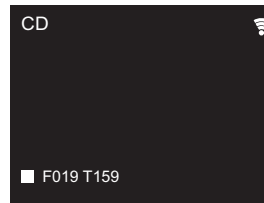

- Wenn in mindestens zwei Ordnern MP3/WMA-Dateien gespeichert sind, wird jedem Ordner automatisch eine Nummer zugewiesen.
6. Zum Starten der Wiedergabe drücken Sie **▶/||** (a) auf der Fernbedienung. Zum Auswählen eines Ordners zur Wiedergabe drücken Sie **◀/▶** (f). Die Wiedergabe beginnt automatisch, wenn Sie einen Ordner auswählen.
 - Ordner, die keine Musikdateien enthalten, welche von diesem Gerät wiedergegeben werden können, werden übersprungen.
 - Es können maximal 255 Ordner gelesen werden. Ordner, die keine Musikdateien enthalten, welche von diesem Gerät wiedergegeben werden können, sind eingeschlossen.

Wiederholung/Zufallswiedergabe

1. Drücken Sie mehrfach SHUFFLE/REPEAT (d), bis **↺**, **↻** oder **∞** auf dem Display angezeigt wird.

- ↺: Wiederholung aller Tracks.
 - ↻: Wiederholung des ausgewählten einzelnen Tracks.
 - ∞: Zufallswiedergabe der Tracks.
- Zum Abbrechen der Wiederholung oder Zufallswiedergabe drücken Sie mehrfach SHUFFLE/REPEAT (d), bis das entsprechende Symbol ausgeblendet wird.

Programmwiedergabe (Music CDs)

Sie können bis zu 32 Tracks zur Wiedergabe programmieren.

1. Drücken Sie MODE (e).
2. Die Tracknummer (T-) blinkt auf dem Display.

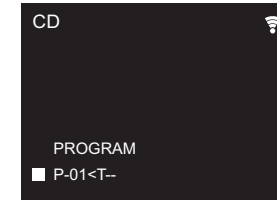

3. Drücken Sie **◀/▶** (b), um den zu registrierenden Track auszuwählen, und dann ENTER (g). Wiederholen Sie diesen Schritt, um weitere Tracks zu registrieren. Der letzte Track im Programm wird gelöscht, wenn Sie CLEAR (c) drücken.
4. Drücken Sie **▶/||** (a), um die Wiedergabe zu starten.
 - Wenn Sie MODE (e) noch einmal drücken, während die Wiedergabe gestoppt ist, wird das gesamte Programm gelöscht.
 - Bei der Wiedergabe von Programmen stehen weder Zufallswiedergabe noch Wiederholung von 1 Track zur Verfügung.

D E



USB-Speichergerät/HDD

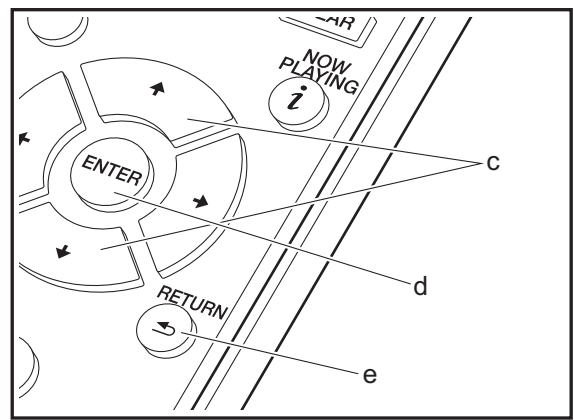
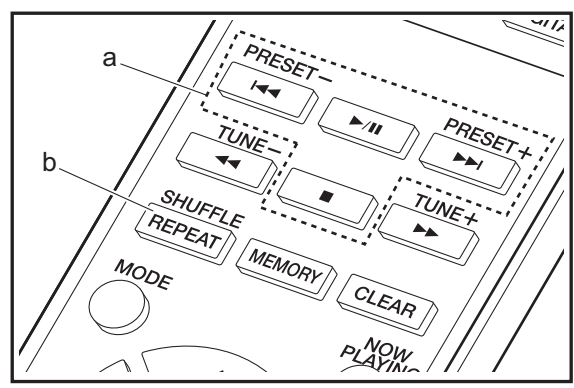
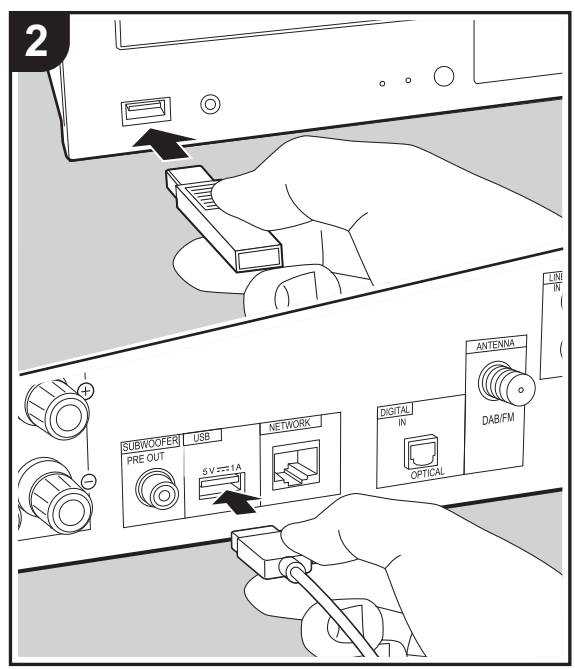
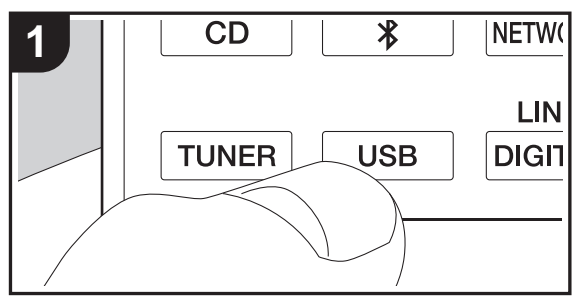

Grundlegende Funktionen

Sie können Musikdateien wiedergeben, indem Sie ein USB-Speichergerät oder HDD (Hard Disk Drive) an den USB-Port an der Vorder- oder Rückseite des Geräts anschließen.

- Vom USB-Port auf der Vorderseite wird eine Stromversorgung von max. 5 V/0,5 A unterstützt. Bei HDDs, die mehr benötigen, verwenden Sie den USB-Port (max. 5 V/1 A) auf der Rückseite des Geräts.
1. Schalten Sie das Gerät ein.
 2. Drücken Sie, USB um entweder "USB Front" oder "USB Rear" auszuwählen.

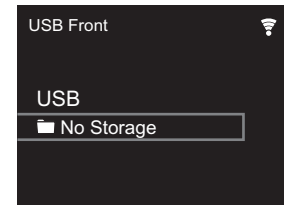

3. Schließen Sie USB-Speichergerät bzw. HDD an den USB-Port an der Vorder- oder Rückseite des Geräts an.
4. Ordner und Musikdateien werden auf dem Display angezeigt, wenn der Ladevorgang abgeschlossen ist.

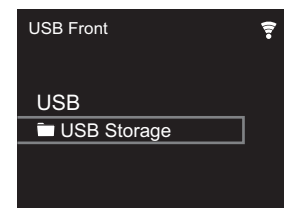

5. Wählen Sie den Ordner oder die Musikdatei mit den Cursortasten (c) auf der Fernbedienung aus und drücken Sie ENTER (d), um die Auswahl zu bestätigen. Drücken Sie RETURN (e), um zur vorigen Anzeige zurückzukehren.

DE



- 6. Verwenden Sie die Wiedergabetasten (a), um die Wiedergabe zu stoppen oder Tracks zur Wiedergabe auszuwählen.
- Das Anzeigen von Albumnamen, Künstlernamen und Albumcovern wird bei Musikdateien der Formate MP3/WMA/Apple Lossless/FLAC/AAC/DSD (nur DSF) unterstützt. Die Formate für eingebettete Bilder sind JPEG und PNG.
- Zeichen, die auf diesem Gerät nicht dargestellt werden können, werden als "*" angezeigt.
- Der USB-Anschluss dieses Geräts entspricht dem USB 2.0-Standard. Die Übertragungsgeschwindigkeit kann für einige wiederzugebende Inhalte unzureichend sein, wodurch es zu Unterbrechungen der Wiedergabe kommen kann.

Wiederholung/Zufallswiedergabe

1. Drücken Sie bei der Wiedergabe mehrfach SHUFFLE/REPEAT (b), bis ↺, ↻ oder ∞ auf dem Display angezeigt wird.
 - ↺: Wiederholung aller Tracks.
 - ↻: Wiederholung des ausgewählten einzelnen Tracks.
 - ∞: Zufallswiedergabe der Tracks in einem Ordner.
- Zum Abbrechen der Wiederholung oder Zufallswiedergabe drücken Sie mehrfach SHUFFLE/REPEAT (b), bis das entsprechende Symbol ausgeblendet wird.

Anforderungen bei USB-Speichergeräten/HDDs

- Beachten Sie, dass der Betrieb mit USB-Speichergeräten und HDDs nicht garantiert werden kann.
- Von diesem Gerät werden USB-Speichergeräte unterstützt, die den USB-Massenspeichergeräteklasse-Standard erfüllen. (Es gibt jedoch Geräte, die von diesem Gerät nicht wiedergegeben werden können, obwohl sie den USB-Massenspeichergeräteklasse-Standard erfüllen.)

- Das Gerät ist außerdem kompatibel mit USB-Speichergeräten der Dateisystemformate FAT16 und FAT32. Andere Formate wie exFAT, NTFS und HFS können von diesem Gerät nicht wiedergegeben werden.
- Wenn auf dem USB-Speichergerät Partitionen angelegt wurden, wird jede Partition als unabhängiges Gerät behandelt.
- Es können bis zu 20.000 Tracks pro Ordner angezeigt werden, und die Ordner können bis zu 16-stufig verschachtelt werden.
- USB-Hubs und USB-Speichergeräte mit Hubfunktion werden nicht unterstützt. Schließen Sie diese Geräte nicht an das Gerät an.
- USB-Speichergeräte mit Sicherheitsfunktion werden auf diesem Gerät nicht unterstützt.
- Bei USB-Speichergeräten bzw. HDDs mit Netzadapter wird empfohlen, dass sie diese Netzadapter verwenden, um die Geräte mit Strom zu versorgen.
- Medien, die in den USB-Kartenleser eingesetzt werden, stehen bei dieser Funktion möglicherweise nicht zur Verfügung. Außerdem ist es je nach USB-Speichergerät möglich, dass die Inhalte nicht korrekt gelesen werden können.
- Wir übernehmen keinerlei Verantwortung für Verluste oder Beschädigungen von Daten, die auf einem USB-Speichergerät gespeichert sind, wenn dieses Speichergerät mit dem Gerät verwendet wird. Wir empfehlen Ihnen, wichtige Musikdateien im Vorfeld zu sichern.

Unterstützte Audioformate

Für die Wiedergabe vom Server und von einem USB-Speichergerät unterstützt dieses Gerät die folgenden Musikdateiformate. Beachten Sie, dass Audiodateien, die urheberrechtlich geschützt sind, auf diesem Gerät nicht wiedergegeben werden können.

MP3 (.mp3/.MP3):

- Unterstützte Formate: MPEG-1/MPEG-2 Audio Layer 3
- Unterstützte Abtastfrequenzen: 44,1 kHz, 48 kHz

- Unterstützte Bitraten: Zwischen 8 kbps und 320 kbps und VBR.

WMA (.wma/.WMA):

- Unterstützte Abtastfrequenzen: 44,1 kHz, 48 kHz
- Unterstützte Bitraten: Zwischen 5 kbps und 320 kbps und VBR.
- Die Formate WMA Pro/Voice/WMA Lossless werden nicht unterstützt.

WAV (.wav/.WAV):

WAV-Dateien enthalten unkomprimiertes digitales PCM-Audio.

- Unterstützte Abtastfrequenzen: 44,1 kHz, 48 kHz, 88,2 kHz, 96 kHz, 176,4 kHz, 192 kHz
- Quantisierungsbit: 8 Bit, 16 Bit, 24 Bit

AIFF (.aiff/.aif/.aifc/.afc/.AIFF/.AIF/.AIFC/.AFC):

AIFF-Dateien enthalten unkomprimiertes digitales PCM-Audio.

- Unterstützte Abtastfrequenzen: 44,1 kHz, 48 kHz, 88,2 kHz, 96 kHz, 176,4 kHz, 192 kHz
- Quantisierungsbit: 8 Bit, 16 Bit, 24 Bit

AAC (.aac/.m4a/.mp4/.3gp/.3g2/.AAC/.M4A/.MP4/.3GP/.3G2):

- Unterstützte Formate: MPEG-2/MPEG-4 Audio
- Unterstützte Abtastfrequenzen: 44,1 kHz, 48 kHz, 88,2 kHz, 96 kHz
- Unterstützte Bitraten: Zwischen 8 kbps und 320 kbps und VBR.

FLAC (.flac/.FLAC):

- Unterstützte Abtastfrequenzen: 44,1 kHz, 48 kHz, 88,2 kHz, 96 kHz, 176,4 kHz, 192 kHz
- Quantisierungsbit: 8 Bit, 16 Bit, 24 Bit

Apple Lossless (.m4a/.mp4/.M4A/.MP4):

- Unterstützte Abtastfrequenzen: 44,1 kHz, 48 kHz, 88,2 kHz, 96 kHz, 176,4 kHz, 192 kHz
- Quantisierungsbit: 16 Bit, 24 Bit

DSD (.dsf/.dff/.DSF/.DFF):

- Unterstützte Formate: DSF/DSDIFF
- Unterstützte Abtastfrequenzen: 2,8 MHz, 5,6 MHz, 11,2 MHz

DE



Internetradio

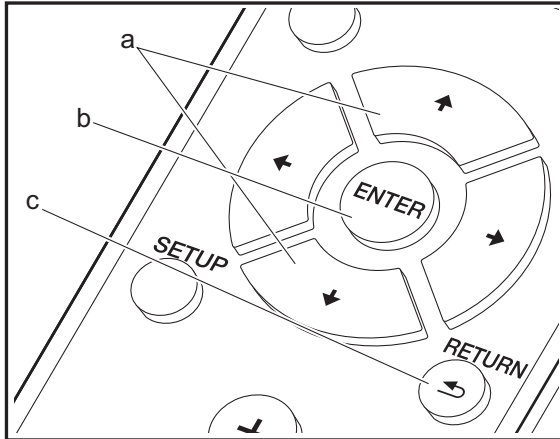
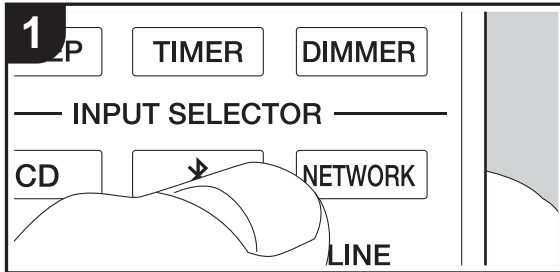

Grundlegende Funktionen

Wenn dieses Gerät mit einem Netzwerk verbunden ist, können Sie Tuneln und weitere voreingestellte Internetradio-Dienste wiedergeben. Je nach Internetradio-Service muss der Benutzer sich möglicherweise zunächst vom Computer aus registrieren.

1. Schalten Sie das Gerät ein.
2. Drücken Sie NETWORK.

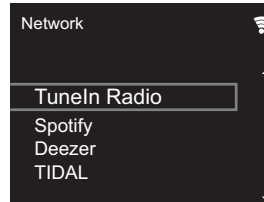

3. Wählen Sie "Tuneln Radio" mit den Cursortasten (a) der Fernbedienung aus und bestätigen Sie Ihre Auswahl mit ENTER (b). Wenn auf dem Display der Internetradio-Service angezeigt wird, können Sie Sender mit den Cursortasten (a) auf der Fernbedienung auswählen und zum Bestätigen ENTER (b) drücken. Drücken Sie RETURN (c), um zur vorigen Anzeige zurückzukehren.

bestätigen die Auswahl.

Tuneln

Sie können Sender registrieren, die Sie als Favorit wiedergegeben haben.

1. Drücken Sie ENTER (b) während der Wiedergabe von Tuneln.
2. Wählen Sie "Add to My Presets" auf dem Display aus und bestätigen Sie die Auswahl.
3. Zum Wiedergeben von Favoriten wählen Sie im oberen Bildschirm von Tuneln den registrierten Sender in "My Presets" aus und bestätigen die Auswahl. Zum Löschen von Favoriten drücken Sie während der Wiedergabe ENTER (b), wählen "Remove from My Presets" aus und

DE



Spotify

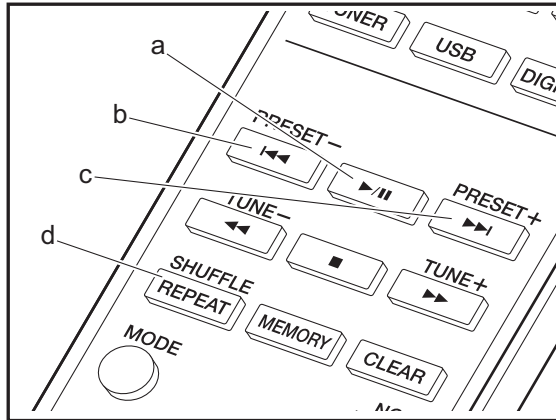
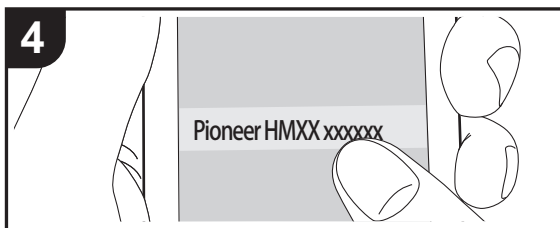
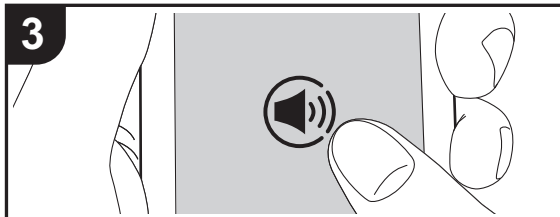
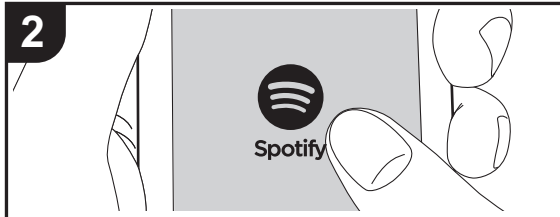
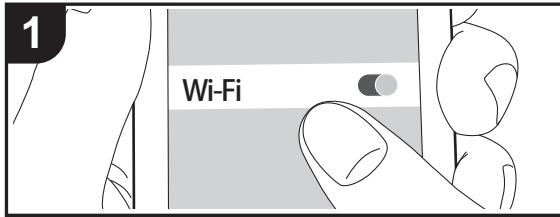

Grundlegender Betrieb

Die Wiedergabe von Spotify Connect ist möglich, wenn Sie dieses Gerät mit dem Netzwerk verbinden, mit dem auch Ihr Smartphone oder Tablet verbunden ist. Zum Verwenden von Spotify Connect muss die Spotify-App auf Ihrem Smartphone oder Tablet installiert sein, und Sie müssen über ein Spotify-Premiumkonto verfügen.

1. Verbinden Sie das Smartphone mit dem gleichen Netzwerk wie dieses Gerät.
2. Klicken Sie im Track-Wiedergabebildschirm der Spotify-App auf die Connect-Schaltfläche.
3. Wählen Sie dieses Gerät aus.
 - Dieses Gerät wird als "Pioneer HM76D (76 oder 86D) XXXXXX" angezeigt.
4. Dieses Gerät wird automatisch eingeschaltet, der Eingangsselektor zu NETWORK gewechselt und das Streaming von Spotify gestartet.
 - Wenn "Option Setting" - "Power Off Setting" - "Network Standby" im Setup-Menü auf "Off" eingestellt ist, schalten Sie das Gerät manuell ein und drücken NETWORK auf der Fernbedienung.
 - Informationen zu Spotify-Einstellungen finden Sie unter: www.spotify.com/connect/
 - Die Spotify-Software benötigt Lizenzen dritter Parteien, die Sie hier finden: www.spotify.com/connect/third-party-licenses

Die folgenden Fernbedienungsvorgänge sind ebenfalls möglich.

- (a) Mit dieser Taste wird die Wiedergabe pausiert. Wird die Taste bei pausierter Wiedergabe gedrückt, so wird die Wiedergabe fortgesetzt.
- (b) Mit dieser Taste wird der vorige Track wiedergegeben.
- (c) Mit dieser Taste wird der nächste Track wiedergegeben.
- (d) Starten der wiederholten oder zufälligen Wiedergabe. Durch mehrmaliges Drücken dieser Taste wird durch die Wiederholungs-/Zufallsmodi geschaltet.

DE



Wiedergabe von FM-Radio

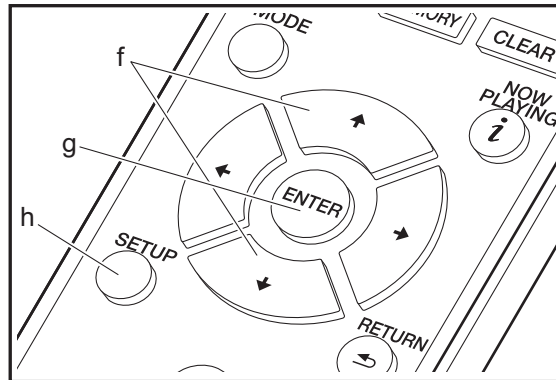
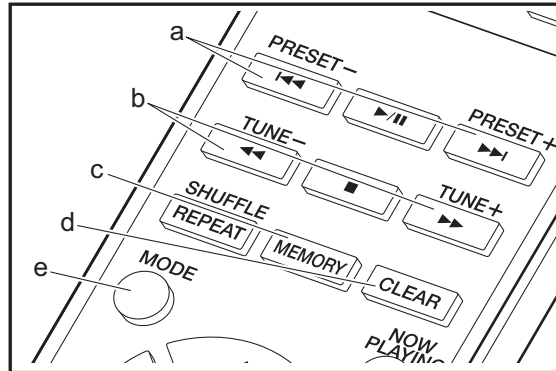
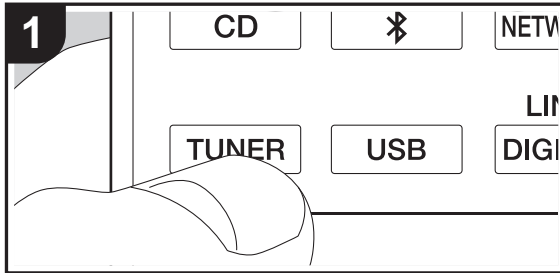

Automatische Sendersuche

1. Schalten Sie das Gerät ein.
2. Drücken Sie mehrfach TUNER, um den Eingang zu Tuner FM zu ändern.

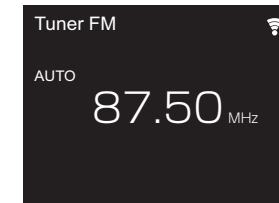

3. Wenn Sie TUNE +/- (b) auf der Fernbedienung drücken, wird automatisch nach Radiosendern gesucht, bis ein Sender gefunden wird. "Tuned Stereo" oder "Tuned Mono" wird angezeigt, wenn FM-Sender empfangen werden.

Wenn FM-Übertragungen nur schwierig empfangen werden können: Führen Sie das Verfahren unter "Manuelle Sendersuche" aus. Wenn "Tuning Mode" den Wert "Manual" aufweist, erfolgt der Empfang von FM-Übertragungen unabhängig von dessen Empfindlichkeit in Mono statt in Stereo.

Manuelle Sendersuche

Sie müssen die ersten Einstellungen ändern. Drücken Sie SETUP (h) auf der Fernbedienung, wählen Sie "Option Setting" - "Tuner Setting" - "Tuning Mode" - "Manual" auf dem Display aus und bestätigen Sie die Auswahl. Drücken Sie SETUP (h), um die Einstellungen abzuschließen.

1. Schalten Sie das Gerät ein.
2. Drücken Sie mehrfach TUNER, um den Eingang zu Tuner FM zu ändern.

DE

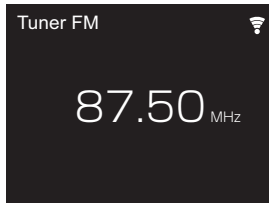

3. Wählen Sie den Sender aus, der wiedergegeben werden soll, und drücken Sie dabei TUNE +/- (b) auf der Fernbedienung.
 - Die Frequenz ändert sich in 1er-Schritten bei jedem Drücken der Taste. Die Frequenz ändert sich kontinuierlich, wenn die Taste gehalten wird, und stoppt, wenn sie losgelassen wird. Suchen Sie durch Anschauen des Displays.

Registrieren von Sendern

Sie können bis zu 40 Sender registrieren.

1. Wählen Sie den Radiosender aus, den Sie registrieren möchten.
2. Drücken Sie MEMORY (c) auf der Fernbedienung, bis die voreingestellte Nummer auf dem Display blinkt.

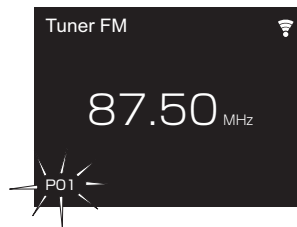

3. Während die voreingestellte Nummer blinkt (ca. 8 Sekunden), wählen Sie mit PRESET +/- (a) auf der Fernbedienung eine Nummer zwischen 1 und 40 aus.

4. Drücken Sie noch einmal MEMORY (c) auf der Fernbedienung, um den Radiosender zu registrieren. Die voreingestellte Nummer hört auf zu blinken, wenn sie registriert ist.

Auswählen registrierter Sender

1. Drücken Sie mehrfach TUNER , um den Eingang zu Tuner FM zu ändern.
2. Drücken Sie PRESET +/- (a) auf der Fernbedienung, um eine voreingestellte Nummer auszuwählen.

So löschen Sie einen registrierten Sender

1. Drücken Sie mehrfach TUNER , um den Eingang zu Tuner FM zu ändern.
2. Drücken Sie PRESET +/- (a) auf der Fernbedienung, um die zu löschende voreingestellte Nummer auszuwählen.
3. Drücken Sie CLEAR (d) auf der Fernbedienung, um die ausgewählte voreingestellte Nummer zu löschen.

So geben Sie registrierten Sendern Namen

1. Drücken Sie mehrfach TUNER , um den Eingang zu Tuner FM zu ändern.
2. Drücken Sie PRESET +/- (a) auf der Fernbedienung, um eine voreingestellte Nummer auszuwählen.
3. Drücken Sie SETUP (h) auf der Fernbedienung.
4. Drücken Sie $\blacktriangle/\blacktriangledown$ (f) auf der Fernbedienung, um "Option Setting" - "Tuner Setting" - "Preset Name" auszuwählen, und drücken Sie ENTER (g).
5. Geben Sie einen Namen für den Sender ein. Einzelheiten zum Eingeben von Text finden Sie unter "Eingeben von Text" (→ P34).

Verwenden von RDS

RDS steht für das Radio Data System und ist ein Verfahren zur Übertragung von Daten in FM-Radiosignalen. In Regionen mit RDS wird der Name des Radiosenders angezeigt, wenn Sie einen Radiosender einstellen, der

Programminformationen überträgt. Wenn Sie in diesem Fall MODE (e) auf der Fernbedienung drücken, stehen Ihnen die folgenden Funktionen zur Verfügung:

Anzeigen von Textinformationen (Radiotext)

1. Wenn der Name des Radiosenders auf dem Display angezeigt wird, drücken Sie einmal MODE (e) auf der Fernbedienung. Der vom Sender übertragene Radiotext (RT) läuft über das Display. "Not RDS" wird angezeigt, wenn keine Textinformationen verfügbar sind.
 - Es können ungewöhnliche Zeichen angezeigt werden, wenn das Gerät Zeichen empfängt, die nicht unterstützt werden. Hierbei handelt es sich jedoch nicht um eine Fehlfunktion. Wenn das Sendersignal schwach ist, werden möglicherweise keine Informationen angezeigt.

Sendersuche nach Programmtyp

1. Wenn der Name des Radiosenders auf dem Display angezeigt wird, drücken Sie zweimal MODE (e) auf der Fernbedienung.
2. Drücken Sie die Cursortasten PRESET +/- (a) auf der Fernbedienung, um den gewünschten Programmtyp auszuwählen, und dann ENTER (g), um die Suche zu starten. Die Programmtypen werden wie folgt angezeigt:
 - None
 - News (News reports)
 - Current affair
 - Information
 - Sport
 - Education
 - Drama
 - Cultures
 - Science (Science and technology)
 - Varied speech
 - Pop music
 - Rock music
 - Easy listening

D E



Light classics
Serious classi (Serious classics)
Other music
Weather & metr
Finance
Children's pro (Children's programmes)
Social affairs
Religion
Phone in
Travel & touri
Leisure & hobb
Jazz music
Country music
Nation music
Oldies music
Folk music
Documentary

- Die angezeigten Informationen stimmen möglicherweise nicht mit den übertragenen Inhalten überein.
3. "FINISH" wird angezeigt, wenn ein Sender gefunden wurde, und die Frequenzanzeige blinkt. Drücken Sie währenddessen ENTER (g), um die Wiedergabe des Senders zu starten. Wenn Sie ENTER (g) nicht drücken, wird die Sendersuche fortgesetzt.
- Wenn keine Sender gefunden wurden, wird die Meldung "Not Found" angezeigt.
 - Es können ungewöhnliche Zeichen angezeigt werden, wenn das Gerät Zeichen empfängt, die nicht unterstützt werden. Hierbei handelt es sich jedoch nicht um eine Fehlfunktion. Wenn das Sendersignal schwach ist, werden möglicherweise keine Informationen angezeigt.



Wiedergabe von DAB-Digitalradio (X-HM76D, X-HM86D, XC-HM86D)

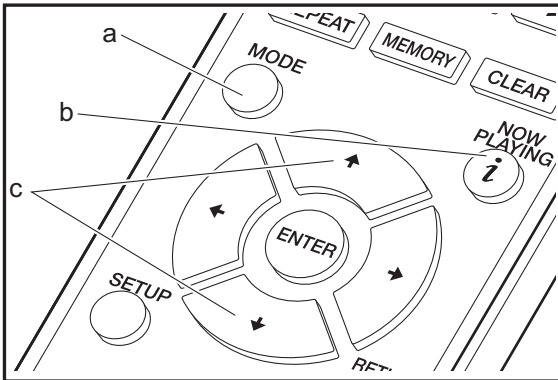
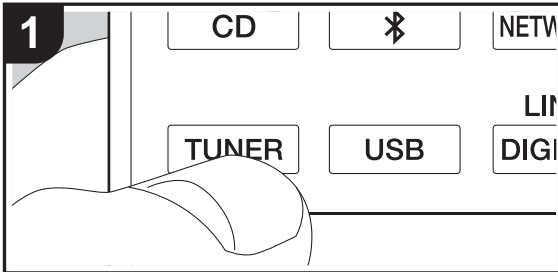

Sendersuche

1. Schalten Sie das Gerät ein.
2. Drücken Sie mehrfach TUNER, um den Eingang zu Tuner DAB zu ändern.
 - Wenn Sie DAB erstmalig auswählen, wird automatisch im DAB-Band 3 nach Multiplexen (d. h. Sendern) gesucht, die in Ihrer Region verfügbar sind.

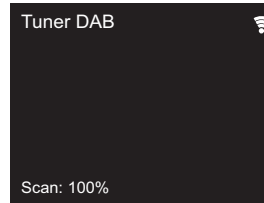

- Sobald der Suchlauf abgeschlossen ist, wird der erste gefundene Sender ausgewählt.
 - Wenn ein neuer DAB-Sender verfügbar ist oder Sie umziehen, drücken Sie SETUP auf der Fernbedienung und verwenden dann "DAB Scan" in "Option Setting" – "Tuner Setting".
3. Wählen Sie den gewünschten Radiosender mit den Cursortasten (c) der Fernbedienung aus.

Ändern der Anzeigereihenfolge der Sender

Sie können die verfügbaren Sender alphabetisch oder nach Multiplex.

1. Drücken Sie mehrfach MODE (a), um die Sortierung der Anzeigereihenfolge aus den folgenden auszuwählen.
 - Alphabet (Standardeinstellung)** : Sender alphabetisch sortieren.
 - Multiplex**: Sender nach Multiplex sortieren.

Anzeige von DAB-Radio-Informationen

1. Drücken Sie mehrfach die *i* (NOW PLAYING)-Taste (b), damit weitere Informationen zum gewählten DAB-Sender angezeigt werden.

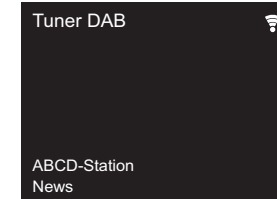

DLS (Dynamic Label Segment): Wenn ein Sender eingestellt ist, der DLS-Textdaten überträgt, läuft der Text über das Display.

Program Type: Der Programmtyp wird angezeigt.

Bit Rate and Audio Mode: Bitrate und Audiomodus (Stereo, Mono) des Senders werden angezeigt.

Quality: Die Signalqualität wird angezeigt.

0 - 59: Schlechter Empfang

60 - 79: Guter Empfang

80 - 100: Hervorragender Empfang

Multiplex Name: Der Name des aktuellen Multiplex wird angezeigt.

Multiplex Number and Frequency: Nummer und Frequenz des aktuellen Multiplex werden angezeigt.

DE



BLUETOOTH®

Pairing

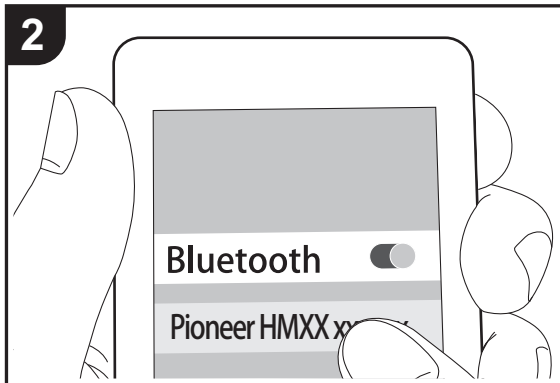
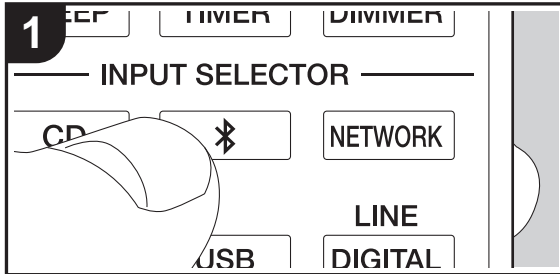

Wiedergabe

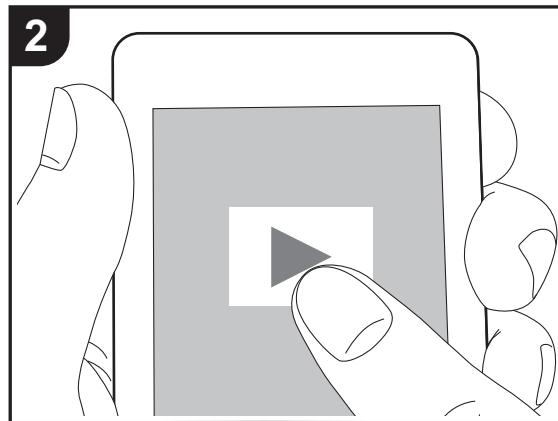
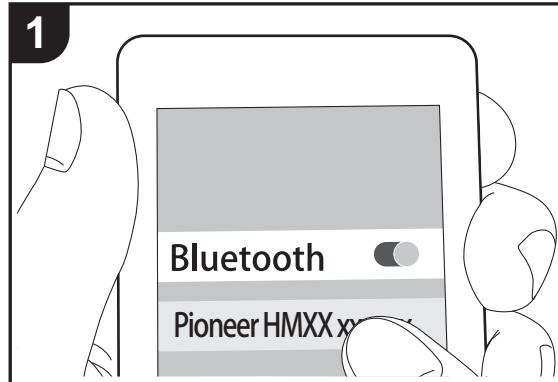

Pairing

1. Schalten Sie das Gerät ein.
2. Wenn Sie die -Taste auf der Fernbedienung drücken, wird "Now Pairing..." auf dem Display angezeigt, und der Kopplungsmodus wird aktiviert.

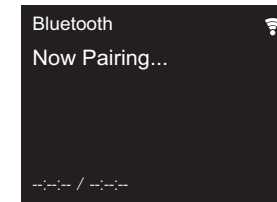

3. Aktivieren Sie die BLUETOOTH Funktion beim BLUETOOTH fähigen Gerät und wählen Sie aus der angezeigten Liste dieses Gerät aus. Wenn Sie zur Eingabe eines Passworts aufgefordert werden, geben Sie "0000" ein.
 - Dieses Gerät wird als "Pioneer HM76D (76 oder 86D) XXXXXX" angezeigt.
4. "Now Pairing..." auf dem Display wird zum Namen des BLUETOOTH fähigen Geräts geändert.
 - Zum Anschließen eines weiteren BLUETOOTH fähigen Geräts halten Sie die -Taste gedrückt, bis "Now Pairing..." angezeigt wird, und führen dann den oben beschriebenen Schritt 3 aus. Dieses Gerät kann Kopplungsdaten von bis zu acht Geräten speichern.
 - Der Empfangsbereich beträgt etwa 10 Meter. Beachten Sie, dass die Verbindung mit BLUETOOTH fähigen Geräten nicht garantiert werden kann.

Wiedergabe

1. Schalten Sie das Gerät ein.
2. Führen Sie das Verbindungsverfahren am BLUETOOTH fähigen Gerät aus.

DE



3. Der Eingangselektor dieses Geräts wird automatisch zu "Bluetooth" gewechselt.
4. Geben Sie die Musikdateien wieder. Erhöhen Sie die Lautstärke des BLUETOOTH fähigen Geräts auf den gewünschten Pegel.
 - Aufgrund der Eigenschaften der kabellosen BLUETOOTH Technologie kann der Ton auf diesem Gerät im Vergleich zum Ton, der auf dem BLUETOOTH fähigen Gerät wiedergegeben wird, leicht verzögert sein.



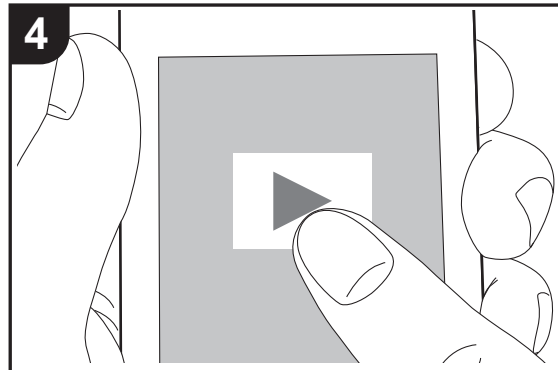
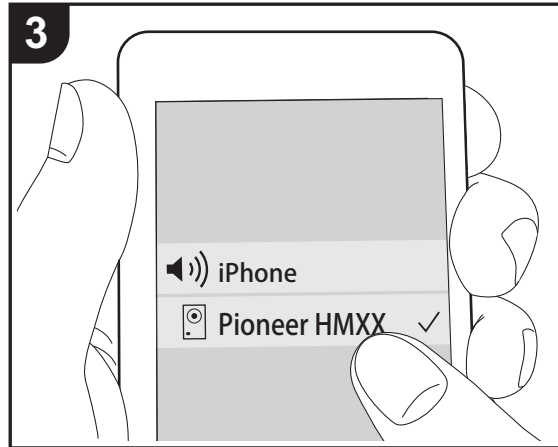
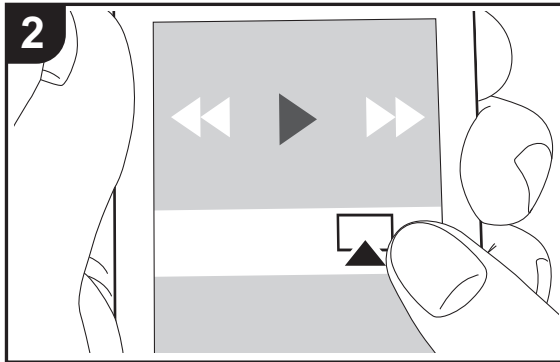
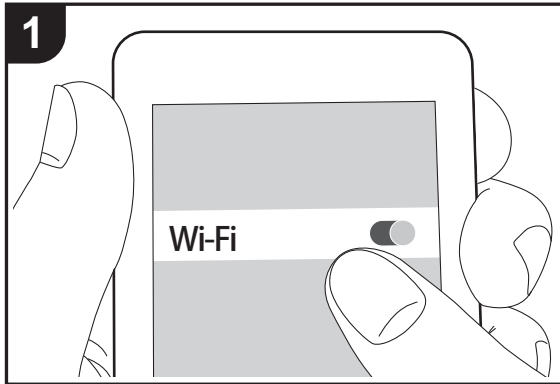

AirPlay®



Grundlegender Betrieb

Es ist eine drahtlose Wiedergabe von Musikdateien auf Geräten wie iPhone®, iPod touch® oder iPad® möglich, welche mit dem gleichen Zugangspunkt wie dieses Gerät verbunden sind. Aktualisieren Sie das Betriebssystem auf Ihrem iOS-Gerät auf die aktuelle Version.

1. Schalten Sie das Gerät ein.
2. Verbinden Sie das iOS-Gerät mit dem gleichen Netzwerk wie dieses Gerät.
3. Tippen Sie auf das AirPlay-Symbol  im Kontrollzentrum des iOS-Geräts, wählen Sie aus der angezeigten Liste von Geräten dieses Gerät aus und tippen Sie auf "Done".
 - Dieses Gerät wird als "Pioneer HM76D (76 oder 86D) XXXXXX" angezeigt.
 - Wenn auf diesem Gerät ein "AirPlay Passwort" festgelegt wurde, geben Sie das festgelegte Passwort ein.
4. Die Musikdateien auf dem iOS-Gerät werden wiedergegeben.
 - Wenn im Setup-Menü, das durch Drücken von SETUP auf der Fernbedienung geöffnet werden kann, "Option Setting" – "Power Off Setting" – "Network Standby" auf "On" eingestellt ist und die Wiedergabe von AirPlay beginnt, wird dieses Gerät automatisch eingeschaltet, und die Wiedergabe beginnt.
 - Aufgrund der Eigenschaften der drahtlosen AirPlay-Technologie kann der Ton auf diesem Gerät im Vergleich zum Ton, der auf dem Bluetooth fähigen Gerät wiedergegeben wird, leicht verzögert sein.
 - SHUFFLE/REPEAT auf der Fernbedienung funktioniert nicht. Führen Sie diese Bedienvorgänge am iOS-Gerät aus.

Sie können auch Musikdateien auf einem Computer mit iTunes wiedergeben (Version 10.2.2 oder höher). Vergewissern Sie sich, dass dieses Gerät und der Computer mit dem gleichen Netzwerk verbunden sind, klicken Sie in iTunes auf das AirPlay-Symbol , wählen Sie aus der angezeigten Liste dieses Gerät aus und starten Sie die Wiedergabe einer Musikdatei.

DE



Audiowiedergabe von einem externen Gerät

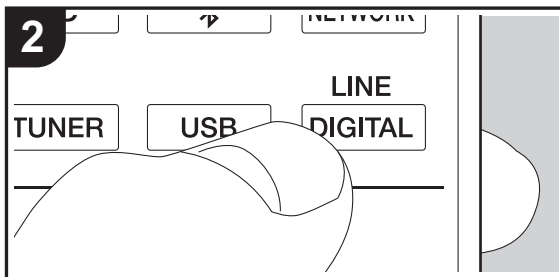
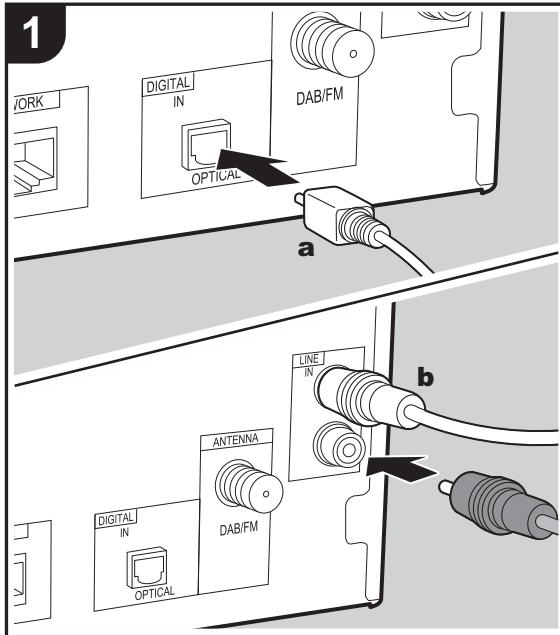

a Digitales optisches Kabel, **b** Analoges Audiokabel

Anschlüsse

Sie können Audiosignale von externen Geräten wie Fernsehern oder Spielkonsolen über dieses Gerät wiedergeben. Wenn das externe Gerät eine digitale optische Ausgangsklemme aufweist, verbinden Sie es mit einem digitalen optischen Kabel mit der DIGITAL IN OPTICAL-Klemme an diesem Gerät. Wenn das externe Gerät über ein analoges Audiokabel angeschlossen werden soll, verwenden Sie die LINE IN-Buchse an diesem Gerät.

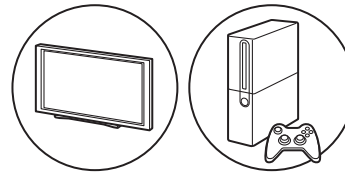

Wiedergabe

1. Schalten Sie das Gerät ein.
2. Wenn die Wiedergabe von einem Gerät erfolgen soll, das an die DIGITAL IN OPTICAL-Klemme angeschlossen ist, drücken Sie mehrfach LINE/DIGITAL, um den Eingang an diesem Gerät zu "Digital In" zu wechseln.

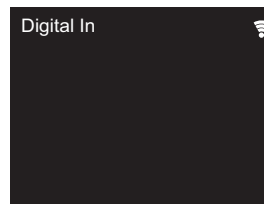

Wenn die Wiedergabe von einem Gerät erfolgen soll, das an die LINE IN-Klemme angeschlossen ist, drücken Sie mehrfach LINE/DIGITAL, um den Eingang an diesem Gerät zu "Line" zu wechseln.

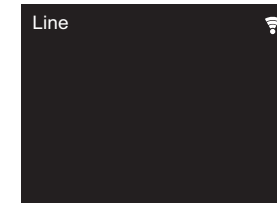

3. Starten Sie die Wiedergabe am Player.
 - Wenn zum Anschließen ein digitales optisches Kabel verwendet wurde, wird der Eingang linearer PCM-Signale bis zu 192 kHz/24 Bit von diesem Gerät unterstützt.

D
E



Music Server

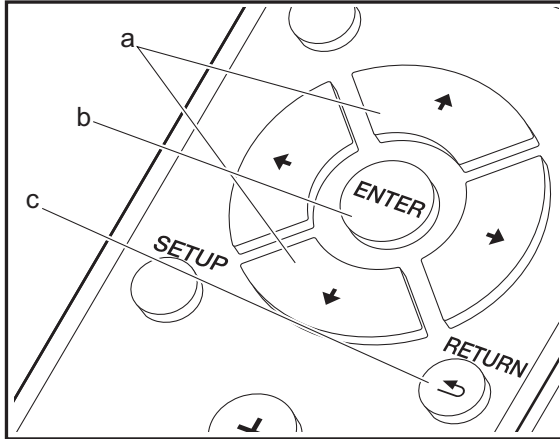
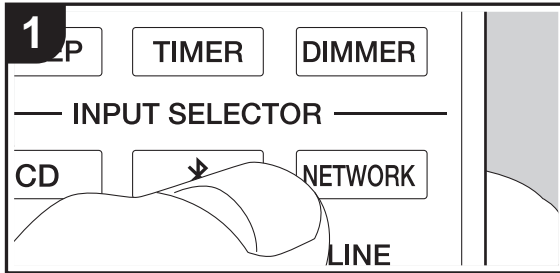

Das Streaming von Musikdateien, die auf PCs oder NAS-Geräten gespeichert sind, welche mit demselben Netzwerk wie dieses Gerät verbunden sind, ist möglich. Netzwerkserver, mit denen dieses Gerät kompatibel ist, sind PCs, auf denen Player mit Serverfunktionalität von Windows Media® Player 11 oder 12 installiert sind, sowie NAS mit Heimnetzwerkfunktion. Sie müssen möglicherweise vorab einige Einstellungen vornehmen, um Windows Media® Player 11 oder 12 zu verwenden. Beachten Sie, dass ausschließlich Musikdateien, die in der Windows Media® Player-Bibliothek registriert sind, wiedergegeben werden können.

Konfigurieren von Windows Media® Player

■ Windows Media® Player 11

- Schalten Sie Ihren PC ein und starten Sie Windows Media® Player 11.
- Wählen Sie im Menü "Library" die Option "Media Sharing" aus, um ein Dialogfeld zu öffnen.
- Aktivieren Sie das Kontrollkästchen "Share my media" und klicken Sie auf "OK", um die kompatiblen Geräte anzuzeigen.
- Wählen Sie dieses Gerät aus, klicken Sie auf "Allow" und setzen Sie neben dem Symbol für dieses Gerät ein Häkchen.
- Klicken Sie auf "OK", um den Dialog zu schließen.
 - Je nach Version von Windows Media® Player können sich die Namen der auswählbaren Elemente unterscheiden.

■ Windows Media® Player 12

- Schalten Sie Ihren PC ein und starten Sie Windows Media® Player 12.
- Wählen Sie im Menü "Stream" die Option "Turn on media streaming" aus, um ein Dialogfeld zu öffnen.
 - Wenn Medienstreaming bereits eingeschaltet ist, wählen Sie "More streaming options..." im Menü "Stream", um die Player im Netzwerk aufzulisten und gehen Sie dann zu Schritt 4.
- Klicken Sie auf "Turn on media streaming", um eine Liste der Player im Netzwerk anzuzeigen.

- Wählen Sie dieses Gerät in "Media streaming options" aus und überprüfen Sie, dass es auf "Allow" eingestellt ist.
- Klicken Sie auf "OK", um den Dialog zu schließen.
 - Je nach Version von Windows Media® Player können sich die Namen der auswählbaren Elemente unterscheiden.

Wiedergabe

- Schalten Sie das Gerät ein.
- Starten Sie den Server (Windows Media® Player 11, Windows Media® Player 12 oder NAS-Gerät), der die wiederzugebenden Musikdateien enthält.
- Vergewissern Sie sich, dass PCs und/oder NAS korrekt mit dem gleichen Netzwerk wie dieses Gerät verbunden sind.
- Drücken Sie NETWORK, um eine Liste der Netzwerkdienste zu öffnen.

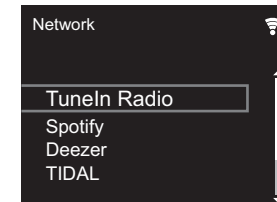

- Wählen Sie mit ↑/↓ (a) "Music Server" aus und drücken Sie dann ENTER (b).
- Wählen Sie Server und Musikdatei mit ↑/↓ (a) aus und drücken Sie zum Bestätigen ENTER (b). Drücken Sie RETURN (c), um zur vorigen Anzeige zurückzukehren.
 - Wenn "No Server" angezeigt wird, überprüfen Sie die Netzwerkverbindung.
 - Je nach verwendetem Server und wiedergegebenen Dateien wird die vergangene und verbleibende Wiedergabedauer möglicherweise nicht angezeigt.
 - Bei Musikdateien auf Servern können bis zu 20.000 Tracks pro Ordner angezeigt werden, und die Ordner können bis zu 16-stufig verschachtelt werden.

D E



Ferngesteuerte Wiedergabe von einem PC

Sie können dieses Gerät verwenden, um Musikdateien abzuspielen, die auf Ihrem PC gespeichert sind, indem Sie den PC innerhalb Ihres Heimnetzwerks betreiben. Das Gerät unterstützt die Remotewiedergabe mit Windows Media® Player 12.

1. Schalten Sie Ihren PC ein und starten Sie Windows Media® Player 12.
2. Öffnen Sie das "Stream"-Menü und überprüfen Sie, dass "Allow remote control of my Player..." markiert ist. Klicken Sie auf "Turn on media streaming", um eine Liste der Player im Netzwerk anzuzeigen.
3. Wählen Sie die mit Windows Media® Player 12 wiederzugebende Musikdatei aus und klicken Sie sie mit der rechten Maustaste an. Zur Remotewiedergabe einer Musikdatei auf einem anderen Server öffnen Sie in "Other Libraries" den Zielserver und wählen die wiederzugebende Musikdatei aus.
4. Wählen Sie dieses Gerät in "Play to" aus, um das Fenster "Play to" in Windows Media® Player 12 zu öffnen, und starten Sie die Wiedergabe am Gerät. Wenn auf Ihrem PC Windows® 8.1 ausgeführt wird, klicken Sie auf "Play to" und wählen dann dieses Gerät aus. Bei PCs mit Windows® 10 klicken Sie auf "Cast to Device" und wählen dieses Gerät aus. Bedienvorgänge während der Remotewiedergabe können am PC im Fenster "Play to" vorgenommen werden.
5. Stellen Sie die Lautstärke mit der Lautstärkeleiste im Fenster "Play to" ein.
 - Manchmal kann die Lautstärke, die im Fenster für die ferngesteuerte Wiedergabe angezeigt wird, von der abweichen, die auf dem Display des Geräts erscheint. Wird die Lautstärke am Gerät geregelt, wird dies darüber hinaus nicht im Fenster "Play to" wiedergespiegelt.
 - Die Remote-Wiedergabe ist nicht möglich, wenn ein Netzwerkdienst genutzt wird oder Musikdateien auf einem USB-Speichergerät wiedergegeben werden.
 - Je nach Version von Windows Media® Player können

sich die Namen der auswählbaren Elemente unterscheiden.

Unterstützte Audioformate

Für die Wiedergabe vom Server und von einem USB-Speichergerät unterstützt dieses Gerät die folgenden Musikdateiformate.

- Beachten Sie, dass eine WLAN-Wiedergabe von Abstraten von 88,2 kHz oder höher sowie DSD nicht unterstützt wird. Eine Remotewiedergabe von FLAC und DSD wird ebenfalls nicht unterstützt.
- Dateien mit variabler Bitrate (VBR) werden unterstützt. Die Wiedergabezeit kann jedoch möglicherweise nicht korrekt angezeigt werden.
- Die ferngesteuerte Wiedergabe unterstützt nicht die ununterbrochene Wiedergabe.

MP3 (.mp3/.MP3):

- Unterstützte Formate: MPEG-1/MPEG-2 Audio Layer-3
- Unterstützte Abtastfrequenzen: 44,1 kHz, 48 kHz
- Unterstützte Bitraten: Zwischen 8 kbps und 320 kbps und VBR.

WMA (.wma/.WMA):

- Unterstützte Abtastfrequenzen: 44,1 kHz, 48 kHz
- Unterstützte Bitraten: Zwischen 8 kbps und 320 kbps und VBR.
- Die Formate WMA Pro/Voice/WMA Lossless werden nicht unterstützt.

WAV (.wav/.WAV):

WAV-Dateien enthalten unkomprimiertes digitales PCM-Audio.

- Unterstützte Abtastfrequenzen: 44,1 kHz, 48 kHz, 88,2 kHz, 96 kHz, 176,4 kHz, 192 kHz
- Quantisierungsbit: 8 Bit, 16 Bit, 24 Bit

AIFF (.aiff/.aif/.aifc/.afc/.AIFF/.AIF/.AIFC/.AFC):

AIFF-Dateien enthalten unkomprimiertes digitales PCM-

Audio.

- Unterstützte Abtastfrequenzen: 44,1 kHz, 48 kHz, 88,2 kHz, 96 kHz, 176,4 kHz, 192 kHz
- Quantisierungsbit: 8 Bit, 16 Bit, 24 Bit

AAC (.aac/.m4a/.mp4/.3gp/.3g2/.AAC/.M4A/.MP4/.3GP/.3G2):

- Unterstützte Formate: MPEG-2/MPEG-4 Audio
- Unterstützte Abtastfrequenzen: 44,1 kHz, 48 kHz, 88,2 kHz, 96 kHz
- Unterstützte Bitraten: Zwischen 8 kbps und 320 kbps und VBR.

FLAC (.flac/.FLAC):

- Unterstützte Abtastfrequenzen: 44,1 kHz, 48 kHz, 88,2 kHz, 96 kHz, 176,4 kHz, 192 kHz
- Quantisierungsbit: 8 Bit, 16 Bit, 24 Bit

LPCM (Linear PCM):

- Unterstützte Abtastfrequenzen: 44,1 kHz, 48 kHz
- Quantisierungsbit: 16 Bit

Apple Lossless (.m4a/.mp4/.M4A/.MP4):

- Unterstützte Abtastfrequenzen: 44,1 kHz, 48 kHz, 88,2 kHz, 96 kHz, 176,4 kHz, 192 kHz
- Quantisierungsbit: 16 Bit, 24 Bit

DSD (.dsf/.dff/.DSF/.DFF):

- Unterstützte Formate: DSF/DSDIFF
- Unterstützte Abtastfrequenzen: 2,8 MHz, 5,6 MHz, 11,2 MHz



Starten der Wiedergabe mit dem Alarm

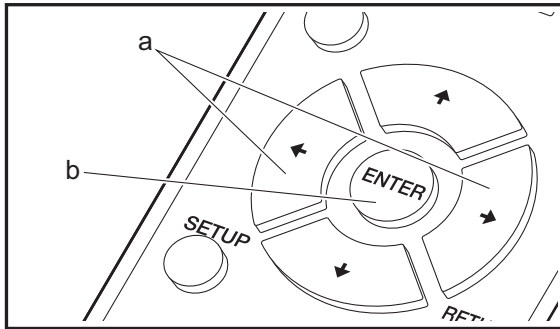
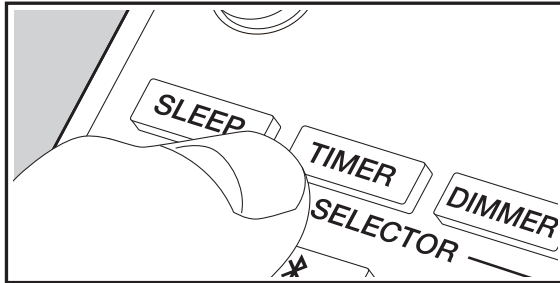

Einstellungen

Zur eingestellten Zeit wird das Gerät eingeschaltet, und die Wiedergabe der gewünschten Quelle wird gestartet. Sie können zwei verschiedene Timer einstellen, "TIMER 1" und "TIMER 2". Vergewissern Sie sich, dass die Uhr an diesem Gerät korrekt eingestellt wurde.

1. Halten Sie TIMER 2 Sekunden lang gedrückt.

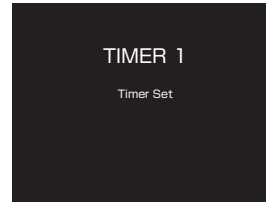

Zum Einstellen von "TIMER 1" fahren Sie mit Schritt 2 fort. Zum Einstellen von "TIMER 2" drücken Sie noch einmal TIMER.

- Drücken Sie ENTER (b), wenn "Timer Set" angezeigt wird.
- Drücken Sie \leftarrow/\rightarrow (a), um die Quelle auszuwählen, die bei der Timer-Wiedergabe verwendet werden soll. Drücken Sie dann ENTER (b).
 - Die Quellen, die Sie auswählen können, sind "CD", "FM" und "DAB" (Nur X-HM76D, X-HM86D, XC-HM86D).
 - Wenn Sie "FM" auswählen, drücken Sie \leftarrow/\rightarrow (a), um einen voreingestellten Sender auszuwählen, und drücken Sie ENTER (b).
 - Wenn Sie "DAB" auswählen, wird der zuletzt verwendete Service empfangen.
- Drücken Sie \leftarrow/\rightarrow (a), um "Every" oder "Once" auszuwählen, und drücken Sie ENTER (b). Wenn Sie "Every" auswählen, wählen Sie Wochentage aus "Everyday", "Sunday", "Monday", "Tuesday", "Wednesday", "Thursday", "Friday", "Saturday", "Mon-

Fri", "Tue-Sat" und "Sat-Sun" aus und bestätigen die Auswahl. Wenn Sie "Once" auswählen, wählen Sie Wochentage aus "Sunday", "Monday", "Tuesday", "Wednesday", "Thursday", "Friday" oder "Saturday" aus und bestätigen die Auswahl.

- Drücken Sie \leftarrow/\rightarrow (a), um die Startzeit für den Alarm einzustellen, und drücken Sie ENTER (b).
- Drücken Sie \leftarrow/\rightarrow (a), um die Endzeit für den Alarm einzustellen, und drücken Sie ENTER (b).
- Drücken Sie \leftarrow/\rightarrow (a), um die Lautstärke (0 bis 50) des Alarms einzustellen, und drücken Sie ENTER (b).
- Die TIMER-Anzeige leuchtet, wenn die Einstellungen abgeschlossen sind, und der eingestellte Inhalt wird auf dem Display angezeigt.
- Drücken Sie ⏻ STANDBY/ON, um das Gerät in den Standby-Modus zu schalten.

Überprüfen, ob die Alarm-Einstellung On oder Off lautet: Bei TIMER-Anzeige in Rot ist der Alarm aktiv. Ohne Anzeige ist der Alarm nicht aktiv.

Aktivieren/Deaktivieren der Alarm-Einstellung (On oder Off): Wenn der Alarm bereits eingestellt ist, können Sie die Funktion aktivieren oder deaktivieren.

- Halten Sie TIMER 2 Sekunden lang gedrückt.
- "TIMER 1" wird angezeigt. Zum Ändern von "TIMER 1" fahren Sie mit Schritt 3 fort. Zum Ändern von "TIMER 2" drücken Sie noch einmal TIMER.
- Zum Deaktivieren drücken Sie ENTER (b), wenn "Timer Off" angezeigt wird.
 - Zum Aktivieren drücken Sie ENTER (b), wenn "Timer On" angezeigt wird.
 - Drücken Sie \leftarrow/\rightarrow (a), um "Timer Call" auszuwählen, und drücken Sie ENTER (b), um den eingestellten Inhalt zu überprüfen.
- Drücken Sie ⏻ STANDBY/ON, um das Gerät in den Standby-Modus zu schalten.



Eingeben von Text, Anpassen der Klangqualität usw.

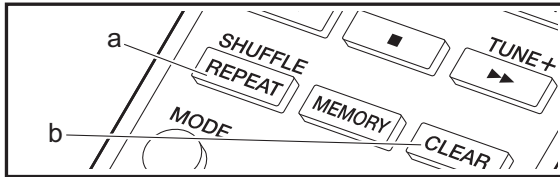

Eingeben von Text

Texteingabe bei Passwörtern usw. erfolgt über die Tasten der Fernbedienung.

SHUFFLE/REPEAT-Taste (a): Bei jedem Tastendruck wird der Texttyp in dieser Reihenfolge geändert:
Großbuchstaben → Kleinbuchstaben → Ziffern → Symbole.

▲/▼-Tasten (c): Bei jedem Tastendruck wird das Zeichen geändert.

◀/▶-Tasten (d): Bewegen Sie den Cursor an die gewünschte Eingabeposition.

CLEAR-Taste (b): Das Zeichen an der Position des Cursors wird gelöscht.

ENTER-Taste (e): Der eingegebene Inhalt wird bestätigt.

RETURN-Taste (f): Die Eingabe wird abgebrochen, und der vorige Bildschirm wird geöffnet.

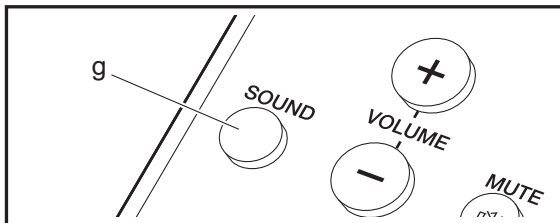
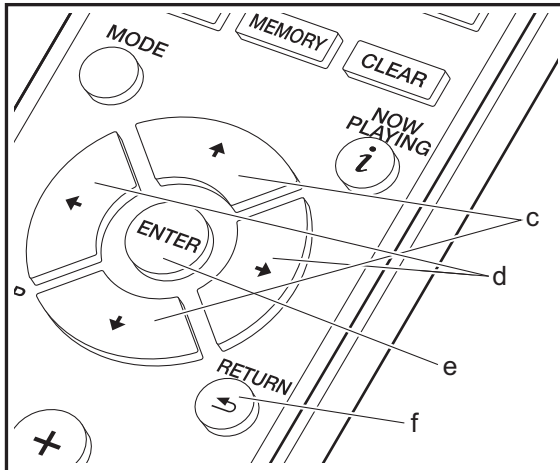

1. Drücken Sie zweimal die SOUND-Taste (g).
2. Drücken Sie ◀/▶ Tasten (d), um die hohen Frequenzen anzupassen. (-5 bis +5)

Betonen der tiefen Frequenzen (P.BASS)

1. Drücken Sie dreimal die SOUND-Taste (g).
2. Drücken Sie ◀/▶ Tasten (d), um "On" auszuwählen, und drücken Sie ENTER (e).

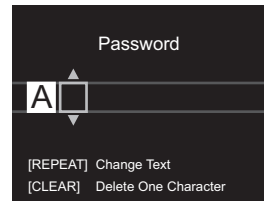

Anpassen der Klangqualität

Anpassen der Bassfrequenzen (BASS)

1. Drücken Sie die SOUND-Taste (g).
2. Drücken Sie ◀/▶ Tasten (d), um die Bassfrequenzen anzupassen. (-5 bis +5)

Anpassen der hohen Frequenzen (TREBLE)

D
E



Erweiterte Einstellungen

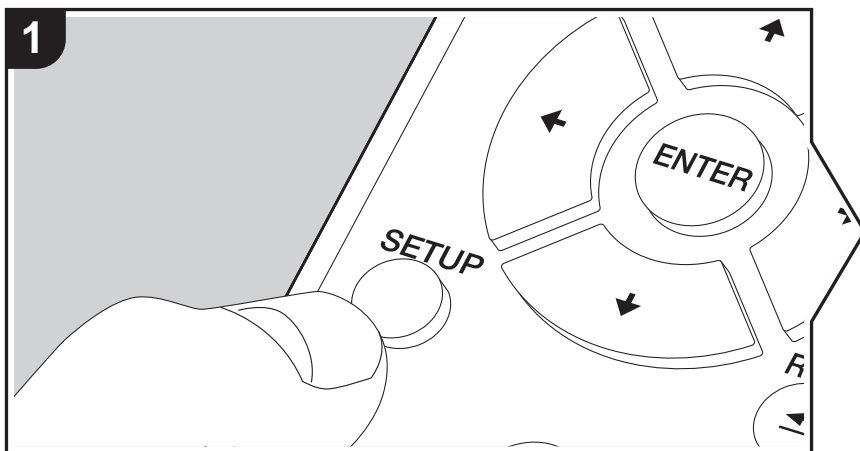

Mit den erweiterten Einstellungen dieses Geräts können Sie Leistung und Bedienfreundlichkeit individuell anpassen.

1. Drücken Sie SETUP auf der Fernbedienung.

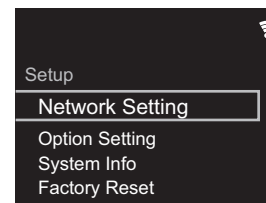

2. Wenn der Setup-Bildschirm angezeigt wird, wählen Sie den Inhalt oder die Einstellung mit den Cursortasten auf der Fernbedienung aus und drücken ENTER, um die Auswahl zu bestätigen. Drücken Sie RETURN, um zum vorigen Bildschirm zurückzukehren.
3. Drücken Sie SETUP, um die Einstellungen zu verlassen.

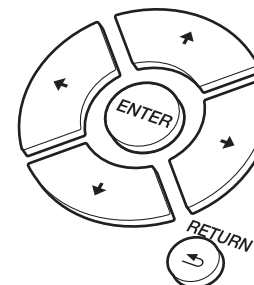

Network Setting

■ Connection

Wählen Sie den Netzwerkverbindungstyp aus.

"Wi-Fi": Verbinden mit WLAN

"Wired" (Standardwert): Verbinden mit kabelgebundenem LAN

Führen Sie "Wi-Fi Setup" aus, wenn Sie "Wi-Fi" auswählen.



■ Wi-Fi Setup

Vornehmen von Wi-Fi-Verbindungseinstellungen. (→P13)
Kann nur ausgewählt werden, wenn "Wi-Fi" in "Connection" ausgewählt ist.

- Sie können die Wi-Fi-Verbindungseinstellungen über einen Webbrowser am Computer vornehmen. Einzelheiten finden Sie unter "Web Setup" (→P38).

■ DHCP

"On" (Standardwert): Auto-Konfiguration durch DHCP

"Off": Manuelle Konfiguration ohne DHCP

Wenn "Off" ausgewählt wird, müssen "IP Address", "Subnet Mask", "Gateway" und "DNS Server" manuell eingestellt werden.

■ IP Address

Anzeige/Einstellung der IP-Adresse.

■ Subnet Mask

Anzeige/Einstellung der Untermaske.

■ Gateway

Anzeige/Einstellung des Gateways.

■ DNS Server

Anzeige/Einstellung des primären DNS-Servers.

■ Proxy URL

Anzeige/Einstellung der Proxy-Server-URL.

■ Proxy Port

Bei Eingabe von "Proxy URL" wird die Proxyserver-Portnummer angezeigt/eingestellt.

■ Friendly Name

Ändern Sie den Gerätenamen dieses Geräts, der auf anderen Geräten im Netzwerk angezeigt wird, in einen einfach wiederzuerkennenden Namen. Sie können bis zu 31 Zeichen eingeben. Einzelheiten zum Eingeben von Text finden Sie unter "Eingeben von Text" (→P34). Wenn die Eingabe beendet ist, drücken Sie ENTER.

■ AirPlay Password

Sie können ein Passwort mit bis zu 31 Zeichen festlegen, sodass nur registrierte Benutzer AirPlay verwenden können. Einzelheiten zum Eingeben von Text finden Sie unter "Eingeben von Text" (→P34). Wenn die Eingabe beendet ist, drücken Sie ENTER.

■ Network Check

Sie können die Netzwerkverbindung überprüfen.

Option Setting

■ Power Off Setting

Auto Standby	Diese Einstellung schaltet das Gerät nach 20 Minuten Inaktivität ohne Audioeingang automatisch in den Standby-Modus. "On" (Standardwert): Das Gerät wird automatisch in den Standby-Modus geschaltet. "Off": Das Gerät schaltet nicht automatisch in den Standby-Modus.
Network Standby	Wenn diese Funktion den Wert "On" aufweist, können Sie dieses Gerät mit einer Anwendung zum Steuern des Geräts über das Netzwerk einschalten. <ul style="list-style-type: none"> • Die Einstellung auf "On" (Standardwert) erhöht den Stromverbrauch, selbst wenn sich das Gerät im Standby-Modus befindet. • "Network Standby" zum Verringern des Stromverbrauchs kann deaktiviert werden, wenn die Netzwerkverbindung unterbrochen wird.
Bluetooth Wakeup	Mit dieser Funktion wird das Gerät aus dem Standby-Modus geholt, wenn ein BLUETOOTH-fähiges Gerät angeschlossen wird. "On": Diese Funktion wird verwendet "Off" (Standardwert): Nichtbenutzung dieser Funktion <ul style="list-style-type: none"> • Die Einstellung auf "On" erhöht den Stromverbrauch, selbst wenn sich das Gerät im Standby-Modus befindet. • Diese Einstellung ist fest auf "Off" eingestellt, wenn "Bluetooth Setting" – "Auto Input Change" den Wert "Off" aufweist.

DE



■ Digital Filter

"Slow": Weicher, flüssiger Klang
 "Sharp" (Standardwert): Klang mit mehr Struktur und Kontur
 "Short": Zügiger, dynamischer Klang

■ Language

Wählen Sie die Sprache aus, die auf dem Display angezeigt wird.
 English (Standardwert), German, French, Spanish, Italian, Dutch, Swedish, Russian, Chinese

■ Tuner Setting

Tuning Mode	Stellen Sie die Sendersuchmethode für das Radio ein. "Auto" (Standardwert): Empfangene Radiosender werden automatisch eingestellt. "Manual": Stellen Sie manuell Sender ein. Wenn "Tuning Mode" den Wert "Manual" aufweist, erfolgt der Empfang von FM-Übertragungen unabhängig von dessen Empfindlichkeit in Mono statt in Stereo.
FM Search Level*	Sie können einstellen, dass bei der automatischen Sendersuche nur FM-Sender mit starkem Empfang ausgewählt werden, wenn der Sendersuchlauf regelmäßig bei FM-Sendern mit schwachem Empfang stoppt. "Normal" (Standardwert) "Strong": Nur Sender mit starkem Empfang werden ausgewählt.
DAB Scan*	Sie können die automatische Sendersuche ausführen, wenn neue DAB-Sender hinzugefügt werden oder ein Umzug erfolgt ist.
DAB DRC*	Stellen Sie die Komprimierung des dynamischen Bereichs entsprechend den empfangenen Übertragungen ein. So sind auch leise Töne auch bei geringer Lautstärke klar hörbar. "0" (Standardwert): Der dynamische Bereich wird nicht komprimiert. "1": Der dynamische Bereich wird maximal komprimiert. "1/2": Der dynamische Bereich wird bis zu einem bestimmten Grad komprimiert.

Preset Name	Sie können den Sender benennen, den Sie registriert haben. Einzelheiten zum Eingeben von Text finden Sie unter "Eingeben von Text" (→ P34). Wenn die Eingabe beendet ist, drücken Sie ENTER.
-------------	--

* X-HM76D, X-HM86D, XC-HM86D

■ Bluetooth Setting

Bluetooth	Wählen Sie aus, ob Sie die BLUETOOTH Funktion verwenden wollen. "On" (Standardwert): Ermöglicht das Anschließen von BLUETOOTH fähigen Geräten mithilfe der BLUETOOTH Funktion. Wählen Sie "On" auch dann aus, wenn Sie verschiedene BLUETOOTH Einstellungen vornehmen. "Off": Wenn die BLUETOOTH Funktion nicht verwendet wird
Auto Input Change	Der Eingang des Geräts wird automatisch zu "BLUETOOTH" gewechselt, wenn die Verbindung mit dem Gerät über ein BLUETOOTH fähiges Gerät erfolgt. "On" (Standardwert): Der Eingang wird automatisch zu "BLUETOOTH" gewechselt, wenn ein BLUETOOTH fähiges Gerät angeschlossen wird. "Off": Die Funktion ist deaktiviert. <ul style="list-style-type: none"> • Wenn der Eingang nicht automatisch gewechselt wird, stellen Sie "Off" ein und ändern den Eingang manuell.
Auto Reconnect	Durch diese Funktion wird die Verbindung mit dem BLUETOOTH fähigen Gerät automatisch aktiviert, das zuletzt angeschlossen war, als der Eingang zu "BLUETOOTH" gewechselt wurde. "On" (Standardwert): Verwenden Sie diese Funktion "Off": Diese Funktion wird nicht verwendet <ul style="list-style-type: none"> • Dies funktioniert möglicherweise mit einigen BLUETOOTH fähigen Geräten nicht.

D
E



Pairing Information	<p>Sie können die auf diesem Gerät gespeicherten Kopplungsinformationen initialisieren. Drücken Sie ▲/▼, um "Clear" auszuwählen, und dann ENTER, um die in diesem Gerät gespeicherten Kopplungsinformationen zu initialisieren.</p> <ul style="list-style-type: none"> • Von dieser Funktion werden nicht die Kopplungsinformationen auf dem BLUETOOTH fähigen Gerät initialisiert. Wenn Sie die Geräte erneut koppeln, achten Sie darauf, vorab die Kopplungsinformationen auf dem BLUETOOTH fähigen Gerät zu löschen. Informationen zum Löschen der Kopplungsinformationen finden Sie in der Bedienungsanleitung des BLUETOOTH-fähigen Geräts.
---------------------	--

System Info

Die MAC-Adresse dieses Geräts und die aktuelle Firmware-Version werden angezeigt.

Factory Reset

Setzen Sie die Einstellungen dieses Geräts auf den Status bei Auslieferung zurück. Es wird empfohlen, geänderte Einstellungen zu notieren, bevor das Gerät auf den Auslieferungszustand zurückgesetzt wird. Wählen Sie "Start" aus und bestätigen Sie die Auswahl, um fortzufahren. Das Gerät wird automatisch in den Standby-Modus geschaltet, wenn die Initialisierung abgeschlossen ist.

Update

"Update" wird nur angezeigt, wenn Firmware-Updates vorliegen.

■ via Network

Drücken Sie zur Auswahl ENTER, wenn Sie die Firmware über das Netzwerk aktualisieren möchten.

■ via USB

Drücken Sie zur Auswahl ENTER, wenn Sie die Firmware über USB aktualisieren möchten.

Web Setup

Sie können die Wi-Fi-Verbindungseinstellungen über einen Webbrowser am Computer vornehmen. Achten Sie darauf, dass der Computer nicht per Funkverbindung mit dem Router verbunden ist. Wenn dieses Gerät über ein Ethernet-Kabel mit dem Router verbunden ist, kann diese Einstellung nicht vorgenommen werden.

1. Schalten Sie das Gerät ein.
2. Drücken Sie SETUP auf der Fernbedienung, wählen Sie "Wi-Fi" in "Network Setting" – "Connection" aus und wählen Sie dann "Wi-Fi Setup" aus.
3. Wählen Sie mit **▲/▼** den Wert "Use iOS Device" aus und drücken Sie ENTER.
4. In der Liste der WLAN-Verbindungen auf Ihrem Computer wählen Sie die SSID dieses Geräts aus (softap_0009B0xxxxxx).
 - "xxxxxx" in der SSID sind die unteren drei Bytes der MAC-Adresse.
5. Öffnen Sie den Webbrowser auf Ihrem Computer und greifen Sie auf <http://192.168.200.1> zu.
6. Das "Web Setup"-Menü wird geöffnet. Nehmen Sie Netzwerkeinstellungen für dieses Gerät vor.
 - Je nach verwendeten Geräten und nach Anschlussumgebung ist diese Funktion möglicherweise nicht verfügbar.
 - Lesen Sie die entsprechende Bedienungsanleitung, um sich über die Verwendung des Computers zu informieren.
 - Da diese Verbindungsart nicht verschlüsselt wird, können geringfügige Sicherheitsrisiken bestehen.

D
E



Firmware-Update

Update-Funktion dieses Geräts

Bei diesem Gerät kann die Firmware (Systemsoftware) über ein Netzwerk oder den USB-Port aktualisiert werden. Dadurch können Verbesserungen an verschiedenen vorhandenen Funktionen vorgenommen und neue Funktionen hinzugefügt werden.

Details zu den aktualisierten Wiedergabefunktionen finden Sie [hier](#).

So wird das Update ausgeführt

Es gibt zwei Möglichkeiten zur Aktualisierung der Firmware: über das Netzwerk und über USB. Das Update dauert in jedem Fall etwa 5 Minuten, sowohl über Netzwerk als auch über USB. Darüber hinaus werden die vorhandenen Einstellungen unabhängig von der verwendeten Update-Methode garantiert.

- Aktuelle Informationen zu Updates finden Sie auf unserer Firmenwebsite. Die Firmware dieses Geräts muss nicht aktualisiert werden, wenn kein Update verfügbar ist.
- Updates über das Netzwerk können je nach Verbindungsstatus auch länger dauern.
- Während der Aktualisierung nicht
 - Abtrennen und erneutes Anschließen von Kabeln oder USB-Speichergeräten oder Ausführen von Bedienvorgängen bei der Komponente, z. B. Ausschalten
 - Zugreifen auf dieses Gerät von einem PC oder einem Smartphone aus mithilfe einer Anwendung

Haftungsausschluss: Das Programm und die begleitende Onlinedokumentation erhalten Sie zur Verwendung auf eigenes Risiko.

Wir übernehmen keinerlei Haftung bei Schadenersatzansprüchen oder anderen Forderungen bezüglich Ihrer Verwendung des Programms oder der begleitende Onlinedokumentation, ungeachtet der Rechtstheorie und unabhängig davon, ob die Forderungen aus unerlaubter oder vertragsgemäßer Handlung resultieren.

In keinem Fall übernehmen wir irgendeine Haftung gegenüber Ihnen oder Dritten bei irgendwelchen besonderen, indirekten, zufälligen oder Folgeschäden einschließlich, jedoch nicht beschränkt auf Schadenersatz, Erstattungen oder Schäden durch Verlust von gegenwärtigen oder zukünftigen Gewinnen, Verlust von Daten oder aus anderen Gründen.

Aktualisierung der Firmware über das Netzwerk

- Überprüfen Sie, ob das Gerät eingeschaltet ist, und die Verbindung zum Internet gesichert ist.
 - Schalten Sie die Steuerung aus (PC usw.), die mit dem Netzwerk verbunden ist.
 - Beenden Sie die Wiedergabe von Internetradio, USB-Speichergeräten oder Servern.
1. Der Einrichtungsbildschirm wird auf dem Display angezeigt, wenn SETUP auf der Fernbedienung gedrückt wird.

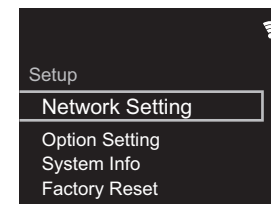

2. Drücken Sie **▲/▼** und **ENTER**, um "Update" - "via Network" in dieser Reihenfolge auszuwählen.

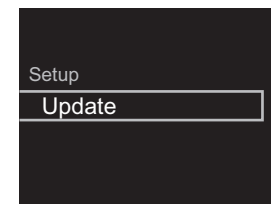

- "Update" wird nur angezeigt, wenn Firmware-Updates vorliegen.
3. Drücken Sie **ENTER**, um das Firmware-Update zu starten.
 - "COMPLETE" wird angezeigt, wenn das Update abgeschlossen ist.

DE



- Drücken Sie \odot STANDBY/ON am Hauptgerät, um das Gerät in den Standby-Modus zu schalten. Der Vorgang ist abgeschlossen und Ihre Firmware ist auf die neueste Version aktualisiert.

Wenn eine Fehlermeldung angezeigt wird: Wenn ein Fehler auftritt, wird " * - * * Error!" auf dem Display dieses Geräts angezeigt. (" * " steht für ein alphanumerisches Zeichen.) Überprüfen Sie das Folgende:

- * -01, * -10: Kein Ethernet-Kabel gefunden. Schließen Sie das Ethernetkabel richtig an.
- * -02, * -03, * -04, * -05, * -06, * -11, * -13, * -14, * -16, * -17, * -18, * -20, * -21: Internetverbindungsfehler. Überprüfen Sie das Folgende:
 - Der Router ist eingeschaltet.
 - Dieses Gerät und der Router sind über das Netzwerk verbunden.

Versuchen Sie, die Stromversorgung des Geräts und des Routers aus- und wieder anzuschalten. Dies könnte das Problem lösen. Wenn Sie immer noch keine Verbindung zum Internet herstellen können, könnten der DNS-Server oder Proxy-Server vorübergehend nicht erreichbar sein. Überprüfen Sie den Status bei Ihrem ISP-Anbieter.

- Sonstiges: Entfernen Sie das Netzkabel, schließen Sie es wieder an und versuchen Sie es erneut.

Update über USB

- Halten Sie ein USB-Speichergerät mit 128 MB oder größer bereit. FAT16- oder FAT32-Datensystemformat.
- Löschen Sie alle Daten auf dem USB-Speichergerät.
- Schalten Sie die Steuerung aus (PC usw.), die mit dem Netzwerk verbunden ist.
- Beenden Sie die Wiedergabe von Internetradio, USB-Speichergeräten oder Servern.
- Einige USB-Speichergeräte brauchen lange zum Laden, werden möglicherweise nicht korrekt geladen oder nicht ordnungsgemäß eingezogen, abhängig vom Gerät und Ihrem Inhalt.
- Wir übernehmen keinerlei Haftung für Datenverluste,

Schäden an Daten oder fehlerhafte Speichervorgänge, die durch die Verwendung des USB-Speichergeräts mit diesem Gerät entstehen. Wir danken Ihnen für Ihr Verständnis.

- Schließen Sie das USB-Speichergerät an Ihren PC an.
- Laden Sie die Firmwaredatei von unserer Firmenwebsite auf Ihren PC herunter und entpacken Sie sie. Firmwaredateien werden folgendermaßen benannt:
PIOHIM *****_*****_****.zip
Entpacken Sie die Datei auf Ihrem PC. Die Anzahl der entpackten Dateien und Ordner variiert je nach Modell.
- Kopieren Sie alle entpackten Dateien und Ordner ins Stammverzeichnis des USB-Speichergeräts.
 - Stellen Sie sicher, dass Sie die entpackten Dateien kopieren.
- Schließen Sie das USB-Speichergerät an den USB-Port dieses Geräts an.
 - Wenn Sie eine USB-Festplatte an den USB-Anschluss des Gerätes anschließen, empfehlen wir Ihnen die Verwendung seines Wechselstromnetzadapters für die Stromversorgung.
 - Wenn auf dem USB-Speichergerät Partitionen angelegt wurden, wird jede Partition als unabhängiges Gerät behandelt.
- Der Einrichtungsbildschirm wird auf dem Display angezeigt, wenn SETUP auf der Fernbedienung gedrückt wird.

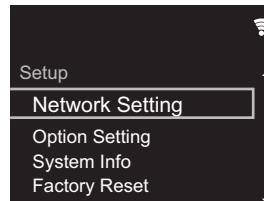

- Drücken Sie $\blacktriangle/\blacktriangledown$ und ENTER, um "Update" - "via USB" in dieser Reihenfolge auszuwählen.

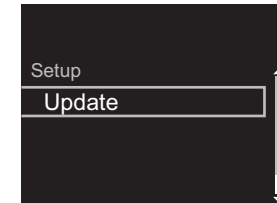

- "Update" wird nur angezeigt, wenn Firmware-Updates vorliegen.
- Drücken Sie ENTER, um das Firmware-Update zu starten.
 - "COMPLETE" wird angezeigt, wenn das Update abgeschlossen ist.
 - Drücken Sie \odot STANDBY/ON am Hauptgerät, um das Gerät in den Standby-Modus zu schalten. Der Vorgang ist abgeschlossen und Ihre Firmware ist auf die neueste Version aktualisiert.
 - Entfernen Sie das USB-Speichergerät von diesem Gerät.

Wenn eine Fehlermeldung angezeigt wird: Wenn ein Fehler auftritt, wird " * - * * Error!" auf dem Display dieses Geräts angezeigt. Überprüfen Sie das Folgende:

- * -01, * -10: Kein USB-Speichergerät gefunden. Überprüfen Sie, ob USB-Speichergerät sowie USB-Kabel korrekt mit dem USB-Port dieses Geräts verbunden ist. Schließen Sie das USB-Speichergerät an eine externe Stromquelle an, wenn es über eine eigene Stromversorgung verfügt.
- * -05, * -13, * -20, * -21: Die Firmwaredatei befindet sich nicht im Stammordner des USB-Speichergeräts, oder sie wurde für ein anderes Modell erstellt. Versuchen Sie es nochmals ab dem Herunterladen der Firmwaredatei.
- Sonstiges: Entfernen Sie das Netzkabel, schließen Sie es wieder an und versuchen Sie es erneut.



Fehlerbehebung

Bevor Sie den Vorgang starten

Bei instabilem Betrieb können Probleme möglicherweise durch einfaches Aus-/Einschalten, Schalten in den Standby-Modus oder Abtrennen und erneutes Anschließen des Netzkabels anstatt durch Überprüfen von Einstellungen und Bedienvorgängen behoben werden. Versuchen Sie die einfachen Maßnahmen jeweils am Gerät und der daran angeschlossenen Komponente. Wenn das Problem nach Ausführen der Maßnahmen unter "Fehlerbehebung" weiterhin besteht, kann es möglicherweise behoben werden, indem das Gerät in den Auslieferungszustand zurückgesetzt wird. Beachten Sie, dass Ihre Einstellungen verloren gehen, wenn das Gerät zurückgesetzt wird. Notieren Sie sich also Ihre Einstellungen, bevor Sie fortfahren.

Zurücksetzen des Geräts (die werksseitigen Standardeinstellungen werden wiederhergestellt)

1. Drücken Sie SETUP auf der Fernbedienung, wählen Sie "Factory Reset" - "Start" im Setup-Bildschirm aus und drücken Sie ENTER.
2. Drücken Sie ENTER.
3. Das Gerät wird in den Standby-Modus geschaltet, und die Einstellungen werden zurückgesetzt.

■ Stromversorgung

Das Gerätlässt sich nicht einschalten

- Ziehen Sie das Netzkabel aus der Steckdose, warten Sie mindestens 5 Sekunden und stecken Sie es dann wieder ein.

Das Gerät schaltet sich unerwartet ab

- Das Gerät wird automatisch in den Standby-Modus geschaltet, wenn die Einstellung "Option Setting" - "Power Off Setting" - "Auto Standby" im Setup-Menü aktiviert ist.

- Überprüfen Sie, ob die Drähte der Lautsprecherkabel Kontakt mit der Geräterückseite haben oder ob die +- und die --Seite kurzgeschlossen sind. Wenn ein solcher Kontakt oder Kurzschluss vorliegt, wird das Gerät automatisch in den Standby-Modus geschaltet.
- Wenn die Stromversorgung ausgeschaltet wird und die Anzeigen an der Frontblende kontinuierlich blinken, ist möglicherweise eine Fehlfunktion des Verstärkers aufgetreten, oder die Schutzschaltung wurde aktiviert.
 - Wenn die Netzanzeige in Abständen von ca. 1 Sekunde blinkt: Möglicherweise ist eine Fehlfunktion im Verstärkerbereich aufgetreten. Entfernen Sie sofort das Netzkabel aus der Steckdose und wenden sich an Ihren Händler oder unseren Kundendienst, um sich unterstützen zu lassen.
 - Wenn die Netzanzeige in Abständen von ca. 0,3 Sekunde blinkt: Möglicherweise wurde durch eine Wiedergabe bei hoher Lautstärke der Schutzschaltkreis ausgelöst. Verringern Sie die Lautstärke der Wiedergabe. Es ist auch möglich, dass die Drähte der Lautsprecherkabel Kontakt mit der Geräterückseite oder mit anderen Drähten haben. Schließen Sie die Drähte so an, dass sie nicht aus den Lautsprecherbuchsen herausragen.

Wenn die gleichen Symptome wiederholt auftreten oder das Gerät sich nicht einschalten lässt, entfernen Sie sofort das Netzkabel aus der Steckdose und wenden sich an Ihren Händler oder unseren Kundendienst, um sich unterstützen zu lassen.

■ Von externen Geräten werden keine Audiosignale empfangen

- Bei Stummschaltung dieses Geräts wird kein Ton ausgegeben. Drücken Sie MUTE auf der Fernbedienung, um die Stummschaltung zu deaktivieren.
- Vergewissern Sie sich, dass die Verbindung zwischen der Ausgangsbuchse des externen Geräts und der

Eingangsbuchse dieses Geräts korrekt ist.

- Stellen Sie den Eingangsselektor dieses Geräts auf die Position des Anschlusses ein, an den das externe Gerät angeschlossen ist.
- Überprüfen Sie die Einstellung der digitalen Audioausgabe auf der angeschlossenen Komponente. Bei einigen Spielekonsolen, wie zum Beispiel jene, die DVD unterstützen, ist die Standardeinstellung ausgeschaltet.

■ Das Display leuchtet nicht

- Das Display wird dunkler, während der DIMMER in Betrieb ist, oder wird sogar ganz ausgeschaltet. Drücken Sie die DIMMER-Taste und ändern Sie die Helligkeitsstufe des Displays.

■ Wi-Fi-Verbindung

- Versuchen Sie die Stromversorgung des WLAN-Routers und des Geräts ein-/auszustecken, testen Sie den Strom-Ein-Status des WLAN-Routers und versuchen Sie, den WLAN-Router neu zu starten.

Es ist keine Verbindung mit dem Zugangspunkt möglich

- Vergewissern Sie sich, dass die Einstellungen für SSID und Verschlüsselung (WEP usw.) korrekt sind. Stellen Sie sicher, dass Sie die Netzwerkeinstellungen des Geräts korrekt eingestellt haben.
- Eine Verbindung mit einer SSID, die Multi-Byte-Zeichen enthält, wird nicht unterstützt. Benennen Sie die SSID des WLAN-Routers nur mit alphanumerischen Ein-Byte-Zeichen und versuchen Sie es erneut.

DE



- Die SSID wird nicht angezeigt, wenn sich die Einstellung des WLAN-Routers im unsichtbaren Modus befindet (Modus, um den SSID-Schlüssel zu verbergen) oder wenn JEDE Verbindung ausgeschaltet ist. Ändern Sie die Einstellung und versuchen Sie es erneut.

Es wird eine Verbindung mit einer anderen als der ausgewählten SSID hergestellt

- Bei einigen Zugangspunkten ist es möglich, mehrere SSIDs für ein Gerät einzurichten. Wenn Sie die Taste zur automatischen Einstellung an einem solchen Router verwenden, werden Sie möglicherweise mit einer anderen als der gewünschten SSID verbunden. Verwenden Sie in diesem Fall eine Verbindungsmethode mit Passworteingabe.

Die Wiedergabe wird unterbrochen, und es erfolgt keine Kommunikation

- Verringern Sie den Abstand zum Zugangspunkt und entfernen Sie ggf. Hindernisse, sodass Sichtverbindung besteht. Versuchen Sie es dann erneut. Stellen Sie das Gerät entfernt von Mikrowellenherden oder anderen Zugangspunkten auf. Es wird empfohlen, den Zugangspunkt und das Gerät im gleichen Raum zu platzieren.
- Wenn sich ein Metallobjekt in der Nähe des Geräts befindet, kann es sein, dass eine WLAN-Verbindung nicht möglich ist, da das Metall Auswirkungen auf die Funkwellen hat.
- Wenn sich andere Zugangspunkte in der Nähe des Geräts befinden, können verschiedene Probleme wie Unterbrechungen bei Wiedergabe und Kommunikation auftreten. Sie können diese Probleme vermeiden, indem Sie den Kanal des Zugangspunkts ändern. Anweisungen zum Ändern der Kanäle finden Sie in der Anleitung des Zugangspunkts.

■Es können keine Discs wiedergegeben werden

- Legen Sie die Disc mit der beschrifteten Seite nach oben in das Disc-Fach ein.
- Es ist eventuell keine Wiedergabe möglich, wenn die Disc verkratzt oder verschmutzt ist.

■Eine Wiedergabe von USB-Speichergeräten/HDDs ist nicht möglich

- Überprüfen Sie, ob das USB-Speichergerät bzw. das USB-Kabel korrekt mit dem USB-Anschluss des Geräts verbunden ist.
- Trennen Sie das USB-Speichergerät von diesem Gerät ab und schließen Sie es dann wieder an.
- Von diesem Gerät werden USB-Speichergeräte und HDDs möglicherweise nicht korrekt erkannt. Versuchen Sie, dieses Gerät in den Standby-Modus zu schalten und dann wieder einzuschalten.
- Abhängig von der Art des Formats kann die Wiedergabe u. U. nicht ordnungsgemäß ausgeführt werden. Überprüfen Sie die unterstützten Dateiformate. (→P20)
- Hinweise zu USB- und HDD-Geräten (→P20)

■Der FM-Empfang ist schlecht

- Den Anschluss der Antenne erneut überprüfen.
- Entfernen Sie die Antenne von den Lautsprecherkabeln und vom Netzkabel.
- Stellen Sie das Gerät nicht in der Nähe Ihres Fernsehers oder PCs auf.
- Vorbeifahrende Autos und Flugzeuge können Störungen verursachen.
- Betonwände schwächen die Radiosignale ab.
- Der FM-Empfang kann möglicherweise verbessert werden, indem der Fernsehantennenanschluss an der Wand verwendet wird.

- Der FM-Empfang kann verbessert werden, indem Tuning Mode (→P37) auf Manual eingestellt wird. Der Empfang erfolgt dann allerdings in Mono statt Stereo.

■Netzwerkfunktion

- Wenn Sie keinen Netzwerkdienst auswählen können, ist die Auswahl nach dem Starten der Netzwerkfunktion verfügbar.
- Entfernen Sie die Netzkabel dieses Geräts sowie des Routers und schließen Sie sie wieder an. Starten Sie den Router neu.

Kann nicht auf das Internetradio zugreifen

- Auf bestimmte Netzwerkdienste oder Inhalte, die durch das Gerät erhältlich sind, kann u. U. nicht zugegriffen werden, wenn der Serviceprovider seinen Service beendet.
- Stellen Sie sicher, dass Ihr Modem und Router ordnungsgemäß angeschlossen sind, und stellen Sie sicher, dass beide eingeschaltet sind.
- Je nach ISP ist die Einstellung des Proxyservers notwendig.
- Vergewissern Sie sich, dass der verwendete Router und/oder das Modem von Ihrem ISP unterstützt wird.

Kann nicht auf den Netzwerksver zugreifen

- Dieses Gerät muss mit dem gleichen Router verbunden sein wie der Netzwerksver.
- Dieses Gerät ist kompatibel mit Netzwerksvern mit Windows Media® Player 11 und 12 sowie mit NAS mit Heimnetzwerkfunktion. Wird ein PC verwendet, können außerdem nur Musikdateien wiedergegeben werden, die in der Bibliothek von Windows Media® Player registriert sind.



Die Wiedergabe stoppt beim Hören der Musikdateien auf dem Netzwerkserver

- Wenn der PC als Netzwerkserver verwendet wird, schließen Sie alle Anwendungen bis auf die Serversoftware (Windows Media® Player 12 usw.).
- Wenn der PC große Dateien herunterlädt oder kopiert, kann die Wiedergabe u. U. unterbrochen werden.

Die Album- und Künstlernamen für den Music Server werden nicht angezeigt

- Metadaten wie Album- und Künstlernamen müssen serverseitig erkannt werden, damit sie an dieses Gerät verteilt werden können. Die Funktion hängt daher von Ihren NAS-/Serverspezifikationen ab.
- Die unterstützten Dateiformate hängen von der NAS-/Serversoftware ab. Einzelheiten erfahren Sie beim Hersteller der NAS-/Serversoftware.

Albumcover in Music Server werden manchmal angezeigt, manchmal nicht

- Music Server hängt von den Spezifikationen der Serversoftware ab.
- Die unterstützten Formate hängen von der Serversoftware ab.
- Einzelheiten erfahren Sie beim Hersteller der Serversoftware.

■BLUETOOTH Funktion

- Entfernen Sie das Netzkabel dieses Geräts und schließen Sie es wieder an. Schalten Sie das BLUETOOTH fähige Gerät aus und wieder ein. Ein Neustart des BLUETOOTH fähigen Geräts kann hilfreich sein.
- Die BLUETOOTH fähigen Geräte müssen das A2DP-Profil unterstützen.
- In der Nähe von Komponenten wie Mikrowellenherden oder schnurlosen Telefonen, die mit Funkwellen im 2,4-GHz-Bereich arbeiten, können Funkwellenstörungen

auftreten, die die Verwendung dieses Geräts unmöglich machen.

- Wenn sich Metallobjekte in der Nähe des Geräts befinden, kann möglicherweise keine BLUETOOTH Verbindung hergestellt werden, da Metall die Funkverbindung beeinträchtigt.
- Das BLUETOOTH fähige Gerät muss das AVRCP-Profil unterstützen, damit es über die Fernbedienung dieses Geräts bedient werden kann.
- Beachten Sie, dass das Bedienen von BLUETOOTH fähigen Geräten über die Fernbedienung dieses Geräts nicht garantiert werden kann.

Kann nicht mit diesem Gerät verbinden

- Vergewissern Sie sich, dass die BLUETOOTH Funktion des BLUETOOTH fähigen Geräts aktiviert ist.
- Wenn ein bereits gekoppeltes Gerät nicht angeschlossen werden kann, löschen Sie die Kopplungsinformationen im BLUETOOTH fähigen Gerät und führen die Kopplung dann erneut aus.

Musik wird vom Gerät trotz erfolgreicher BLUETOOTH Verbindung nicht wiedergegeben

- Wenn der Lautstärkepegel Ihres BLUETOOTH fähigen Geräts auf einen niedrigen Wert eingestellt ist, so ist möglicherweise keine Audiowiedergabe verfügbar. Erhöhen Sie die Lautstärke am BLUETOOTH fähigen Gerät.
- Einige BLUETOOTH fähige Geräte sind möglicherweise mit Senden/Empfangen-Wahlschaltern ausgestattet. Wählen Sie den Sendemodus.

Ton ist unterbrochen

- Möglicherweise liegt ein Problem beim BLUETOOTH fähigen Gerät vor. Informationen dazu finden Sie im Internet.



Allgemeine technische Daten

■Analoger Audioausgangsbereich

RMS-Ausgangsleistung

- X-HM76D, X-HM76 : 50 W + 50 W
 - X-HM86D, XC-HM86D : 65 W + 65 W
- (4 Ohm, 1 kHz 10 % THD (Gesamtverzerrung))

Klangregelungscharakteristik

- ± 10 dB (100 Hz (BASS))
- ± 10 dB (10 kHz (TREBLE))

Unterstützte Lautsprecherimpedanz

- 4 Ohm - 16 Ohm

■Tunerteil

X-HM76

Sendersuche-Frequenzbereich (FM)

- 87,5 MHz–108,0 MHz, RDS

Antenne (FM)

- 75 Ω unausgeglichen

Senderspeicherplätze

- 40

X-HM76D, X-HM86D, XC-HM86D

Sendersuche-Frequenzbereich (FM)

- 87,5 MHz–108,0 MHz, RDS

Sendersuche-Frequenzbereich (DAB)

- 174,928 MHz–239,200 MHz

Antenne (FM/DAB)

- 75 Ω unausgeglichen

Senderspeicherplätze

- 40

■CD-Bereich

Medien/Formate

- CD: Standard-CD
- CD-R/RW: CD-Format/MP3-, WMA-Datei

■Digital-Audio-Eingang

USB-Port Vorder-/Rückseite

- Typ A, USB 2.0 High-Speed

DC-Ausgang

- 5 V 1 A (Rückseite)/5 V 0,5 A (Vorderseite)

Digitaler optischer Eingang

- Optische Buchse

■Netzwerkteil

Kabelgebundenes LAN

- Ethernet-Buchse
- 10BASE-T/100BASE-TX

WLAN (Wi-Fi)

- IEEE 802.11 a/b/g/n-Standard
- 5 GHz/2,4 GHz-Band

■Bluetooth Bereich

Datenübertragungssystem

- BLUETOOTH Spezifikation Version 4.1

Frequenzband

- 2,4 GHz (2,402 GHz - 2,480 GHz)

Modulationsverfahren

- FHSS (Freq Hopping Spread Spectrum)

Kompatible Bluetooth Profile

- A2DP 1.2
- AVRCP 1.3
- HOGP-Host (Client)

- HOGP-HID-Gerät (Server)
- HID-Service (HIDS)

Unterstützte Codecs

- SBC
- AAC

Übertragungsbereich (A2DP)

- 20 Hz - 20 kHz (Abtastfrequenz 44,1 kHz)

Maximale Übertragungreichweite *

- (Sichtlinie ca.) 10 m
- * Die tatsächliche Reichweite variiert in Abhängigkeit von Faktoren wie Hindernissen zwischen den Geräten, Magnetfeldern um Mikrowellenherde, statischer Elektrizität, Funktelefonen, Empfangsempfindlichkeit, Antennenleistung, Betriebssystem, Softwareanwendung usw.

■Allgemeine Daten

Stromversorgung

- AC 220–230 V, 50/60 Hz

Stromverbrauch

- X-HM76D, X-HM76: 40 W
- X-HM86D, XC-HM86D: 42 W
- 0,3 W (im Standby-Modus)
- 2,5 W (im Standby-Modus, Network Standby: On, Network Setting : Wired)
- 2,8 W (im Standby-Modus, Network Standby: On, Network Setting : Wi-Fi)
- 2,2 W (im Standby-Modus, Bluetooth Wakeup: On)
- 2,9 W (im Standby-Modus, Network Standby: On, Network Setting : Wi-Fi, Bluetooth Wakeup : On)

Auto Standby

- On (20 min)/Aus

Abmessungen (B x H x T)

DE



- 290 mm × 98 mm × 333 mm

Gewicht

- 3,5 kg

■Lautsprecher (X-HM76D, X-HM76, X-HM86D)

Typ

- Bassreflex-Regallautsprecher

Konfiguration

- 2-Wege
- Woofer:
 - X-HM76D, X-HM76: 12 cm-Kegel
 - X-HM86D: 13 cm-Glasfaserkegel
- Hochtöner:
 - 2,5 cm Soft Dome

Impedanz

- 4 Ohm

Maximale Aufnahmeleistung

- X-HM76D, X-HM76 : 50 W
- X-HM86D : 65 W

Effektiver Frequenzbereich

- X-HM76D, X-HM76 : 70 Hz - 40 kHz
- X-HM86D : 60 Hz - 40 kHz

Empfohlener Frequenzbereich

- X-HM76D, X-HM76 : 50 Hz - 40 kHz
- X-HM86D : 45 Hz - 40 kHz

Crossoverfrequenz

- 4 kHz

Ausgangsschalldruckpegel

- X-HM76D, X-HM76 : 83 dB
- X-HM86D : 82 dB

Abmessungen (B × H × T)

- X-HM76D: 148 mm × 263 mm × 217 mm
- X-HM76: 148 mm × 263 mm × 213 mm
- X-HM86D: 165 mm × 280 mm × 259 mm

Gewicht

- X-HM76D: jeweils 3,4 kg
- X-HM76: jeweils 3,3 kg
- X-HM86D: jeweils 4,4 kg



Lizenz- und Warenzeicheninformationen



The Wi-Fi CERTIFIED Logo is a certification mark of Wi-Fi Alliance®.



AirPlay, iPad, iPhone, and iPod touch are trademarks of Apple Inc., registered in the U.S. and other countries.

iPad Air and iPad mini are trademarks of Apple Inc.

"Made for iPod", "Made for iPhone" and "Made for iPad" mean that an electronic accessory has been designed to connect specifically to iPod, iPhone, or iPad, respectively, and has been certified by the developer to meet Apple performance standards. Apple is not responsible for the operation of this device or its compliance with safety and regulatory standards.

Please note that the use of this accessory with iPod, iPhone or iPad may affect wireless performance.

AirPlay works with iPhone, iPad, and iPod touch with iOS 4.3.3 or later, Mac with OS X Mountain Lion or later, and PC with iTunes 10.2.2 or later.



The Bluetooth® word mark and logos are registered trademarks owned by the Bluetooth SIG, Inc.

PANDORA

PANDORA, the PANDORA logo, and the Pandora trade dress are trademarks or registered trademarks of Pandora Media, Inc. Used with permission.



Google Cast and the Google Cast badge are trademarks of Google inc.



This Mark Certifies that this product is compliant with the BLACKFIRE ALLIANCE Standard. Please refer to WWW.BLACKFIREALLIANCE.COM for more information. BLACKFIRE™ is a Registered Trademark (No. 85,900,599) of BLACKFIRE RESEARCH CORP. All rights reserved.

"Все товарные знаки являются собственностью соответствующих владельцев."



FireConnect™ is technology powered by BlackFire Research.



The product with this logo is conformed to Hi-Res Audio standard defined by Japan Audio Society. This logo is used under license from Japan Audio Society.

This product is protected by certain intellectual property rights of Microsoft. Use or distribution of such technology outside of this product is prohibited without a license from Microsoft.

Windows and the Windows logo are trademarks of the Microsoft group of companies.

DSD and the Direct Stream Digital logo are trademarks of Sony Corporation.

MPEG Layer-3 audio coding technology licensed from Fraunhofer IIS and Thomson.

"All other trademarks are the property of their respective owners."

"Toutes les autres marques commerciales sont la propriété de leurs détenteurs respectifs."

"El resto de marcas comerciales son propiedad de sus respectivos propietarios."

"Tutti gli altri marchi di fabbrica sono di proprietà dei rispettivi proprietari."

"Alle anderen Warenzeichen sind das Eigentum ihrer jeweiligen Eigentümer."

"Alle andere handelsmerken zijn eigendom van de desbetreffende rechthebbenden."

DE

Pioneer

2-3-12 Yaesu, Chuo-ku, Tokyo 104-0028 JAPAN

<U.S.A.>

18 PARK WAY, UPPER SADDLE RIVER, NEW JERSEY 07458, U.S.A.

Tel: 1-201-785-2600 Tel: 1-844-679-5350

<Germany>

Hanns-Martin-Schleyer-Straße 35, 47877 Willich, Germany

Tel: +49(0)2154 913222

<UK>

Anteros Building, Odyssey Business Park, West End Road, South Ruislip,
Middlesex, HA4 6QQ United Kingdom

Tel: +44(0)208 836 3612

<France>

6, Avenue de Marais F - 95816 Argenteuil Cedex FRANCE

Tel: +33(0)969 368 050

Корпорация О энд Пи

2-3-12, Яэсу, Чуо-ку, г. Токио, 104-0028, ЯПОНИЯ

Registrieren Sie hier Ihr Produkt

<http://www.pioneer.eu> (Europa)

© 2016 Onkyo & Pioneer Corporation. All rights reserved.

© 2016 Onkyo & Pioneer Corporation. Tous droits de reproduction et de traduction réservés.

Onkyo group has established its Privacy Policy, available at [<http://www.pioneer-audiovisual.com/privacy/>].

"Pioneer" and "PBASS" are trademarks of Pioneer Corporation, and is used under license.

SN 29402674

F1609-0



* 2 9 4 0 2 6 7 4 *



NETWORK CD RECEIVER SYSTEM

X-HM76D

X-HM76

X-HM86D

NETWORK CD RECEIVER

XC-HM86D

Gebruikers handleiding



Vóór het Starten

Wat zit er in de doos 2

Namen van de onderdelen

Voorpaneel 4

Achterpaneel (X-HM76D, X-HM86D, XC-HM86D) 5

Achterpaneel (X-HM76) 6

Afstandsbediening 7

Display 8

Luidsprekers Systeem (X-HM76D, X-HM76) 9

Luidsprekers Systeem (X-HM86D) 10

Installeren

De luidsprekers verbinden 11

De antennes en het netsnoer, enz. verbinden 12

Initial Setup

Inschakeling & Begininstelling 13

Tijdstellingen 16

Afspelen

CD's afspelen 17

USB-opslagapparaat/HDD 19

Internetradio 21

Spotify 22

Naar de FM-radio luisteren 23

Luisteren naar DAB Digitale Radio (X-HM76D, X-HM86D, XC-HM86D) 26

BLUETOOTH® 27

AirPlay® 29

Afspelen van geluid vanaf een extern apparaat 30

Music Server 31

Gebruiken van het alarm om afspelen te starten 33

Invoeren tekst, afstellen geluidskwaliteit, enz. 34

Geavanceerde Setup

Geavanceerde instellingen 35

Firmware-update

Firmware-update 39

Overige

Problemen oplossen 41

Algemene specificaties 44

Licentie en handelsm 46

N
L



Wat zit er in de doos

X-HM76D : ①②③⑤⑥
X-HM76 : ①②④⑤⑥
X-HM86D : ①②③⑤⑥⑦
XC-HM86D : ①②③

N
L

①

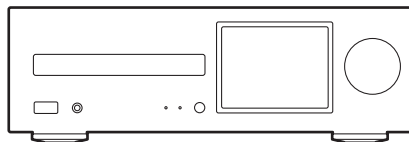

Hoofdtoestel (1)

②

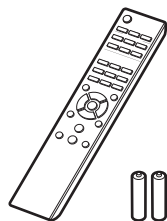

Afstandsbediening (RC-945S) (1), Batterijen (AAA/R03) (2)

③

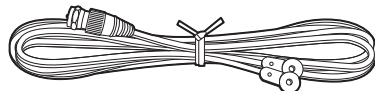

DAB/FM-draadantenne (1)

④

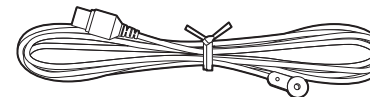

FM-binnenantenne (1)

⑤

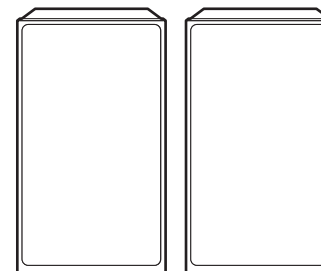

Luidsprekersysteem (2)

⑥

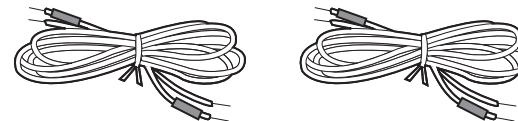

Luidsprekerkabels (1,5 m) (2)



7

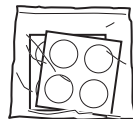

Antislip-laagjes (8)

i

- Het netsnoer moet pas worden verbonden nadat alle andere kabels verbonden zijn.
- Verbind de luidsprekers met een impedantie van 4 Ω tot 16 Ω .
- Wij zijn niet aansprakelijk voor enige schade als gevolg van de verbinding van apparatuur die door andere bedrijven geproduceerd is.
- De functionaliteit kan geïntroduceerd worden door firmware-updates en service providers kunnen diensten beëindigen, wat betekent dat sommige netwerkdiensten en inhoud in de toekomst mogelijk niet meer beschikbaar zijn.
- Specificaties en uiterlijk zijn zonder voorafgaande kennisgeving onderhevig aan veranderingen.



Voorpaneel

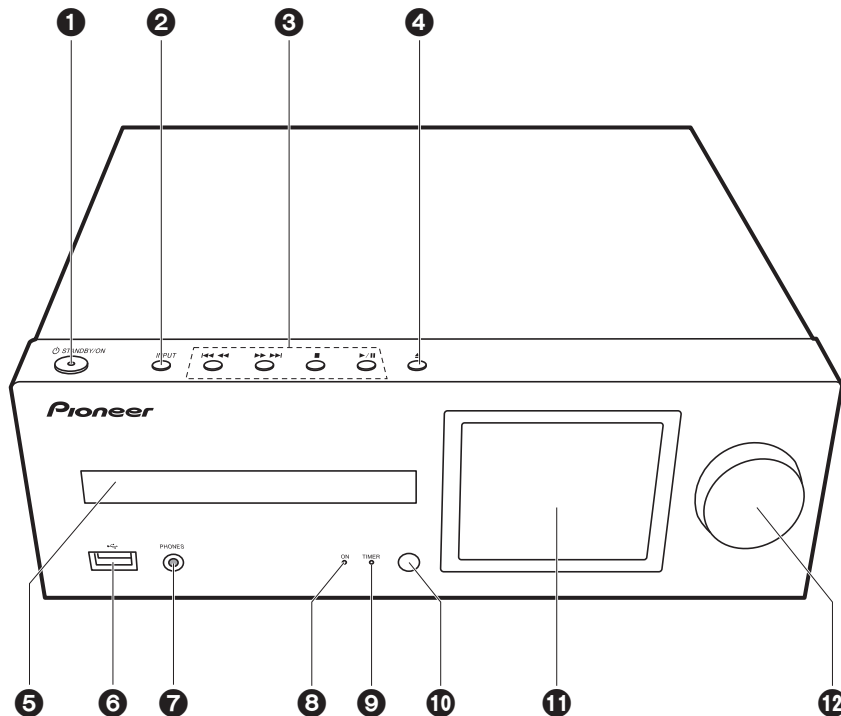

1. STANDBY/ON-knop: Schakelt het toestel in of schakelt het naar de stand-by-modus.
2. INPUT-knop: Schakelt de af te spelen invoer.
3. Afspeelknop:
 - : Ga terug naar het begin van het nummer dat afgespeeld wordt. Houd deze toets ingedrukt om het nummer snel terug te spoelen. (CD)
Ga naar het vorige nummer. (USB, Music Server)
 - : Ga naar het volgende nummer. Houd hem ingedrukt om in het nummer verder te spoelen. (CD)
Ga naar het volgende nummer. (USB, Music Server)
 - : Deze toets stopt afspelen.
 - : Deze knop pauzeert het afspelen.
 - Afhankelijk van de invoer, zou de operatie niet kunnen starten.
4. -knop: Open of sluit de disc-lade.
5. Disc-lade: Plaats hier discs. Er kunnen ook 8-cm discs gebruikt worden.
6. USB-poort: Sluit een USB-opslagapparaat of HDD (hard disk drive) aan om muziekbestanden af te spelen. U kunt ook stroom (maximaal 5 V/0,5 A) naar USB-apparaten toevoeren met een USB-kabel.
 - Wanneer er een HDD die meer dan 5 V/0,5 A vereist verbonden wordt, aansluiting maken met de USB-poort (maximaal 5 V/1 A) op de achterkant van het toestel.
7. PHONES-aansluiting: Sluit stereo koptelefoon met een ministekker aan.
8. Power-controlelampje: Dit brandt blauw als het toestel aan is.
9. TIMER-indicator: Dit brandt als het alarm ingesteld is.
10. Afstandsbedieningssensor
11. Display (P8)
12. VOLUME draaiknop: Regel het volume. Stel het af tussen 0 en 50.

N
L



Achterpaneel (X-HM76D, X-HM86D, XC-HM86D)

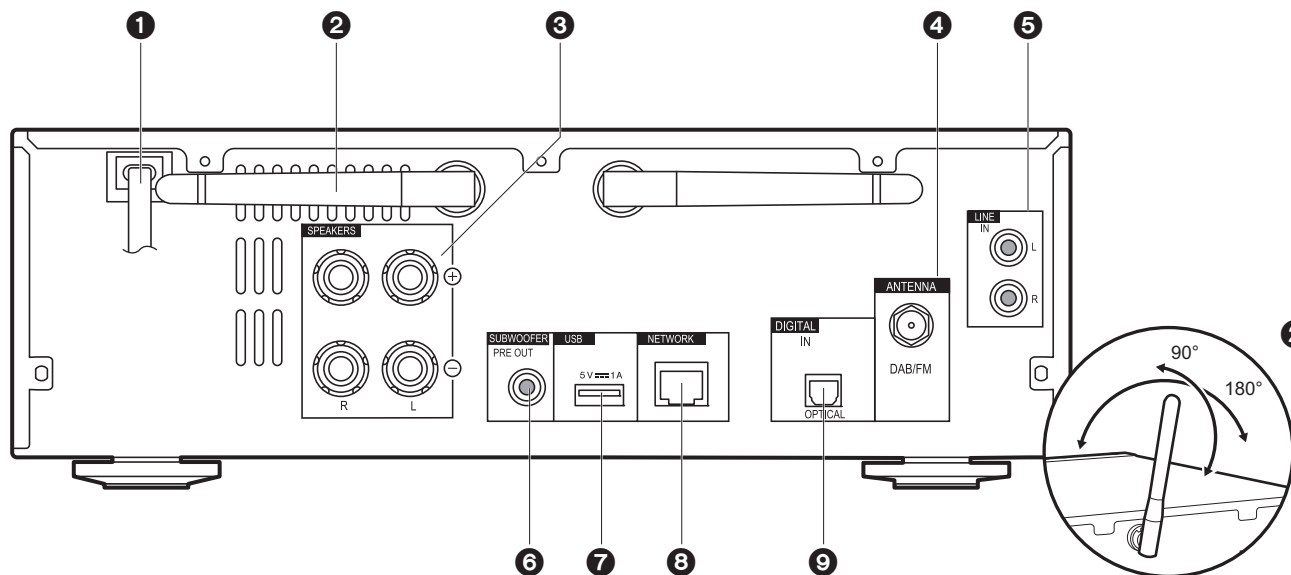

1. Netsnoer
2. Draadloze antenne: Gebruikt voor de Wi-Fi-verbinding of wanneer een BLUETOOTH geactiveerd apparaat gebruikt wordt. Past hun hoeken aan in overeenstemming met de verbindingstatus.
3. Luidsprekeraansluitingen: Verbindt luidsprekers met luidsprekerkabels.
4. DAB/FM ANTENNE-aansluiting: Verbind de bijgeleverde DAB/FM-draadantenne.
5. LINE IN-aansluiting: U kunt de audio vanaf een extern apparaat zoals een televisie verbonden met een analoge audiokabel afspelen.
6. SUBWOOFER PRE OUT-aansluitingen: Sluit een subwoofer met ingebouwde versterker aan.
7. USB-poort: Sluit een USB-opslagapparaat of HDD (hard disk drive) aan om muziekbestanden af te spelen. U kunt ook stroom (maximaal 5 V/1 A) naar USB-apparaten toevoeren met een USB-kabel.
8. NETWORK-aansluiting: Maak verbinding met een netwerk via een ethernet-kabel.
9. DIGITAL IN OPTICAL-aansluiting: U kunt de digitale audio vanaf een extern apparaat zoals een televisie verbonden met een digitale optische kabel afspelen.



Achterpaneel (X-HM76)

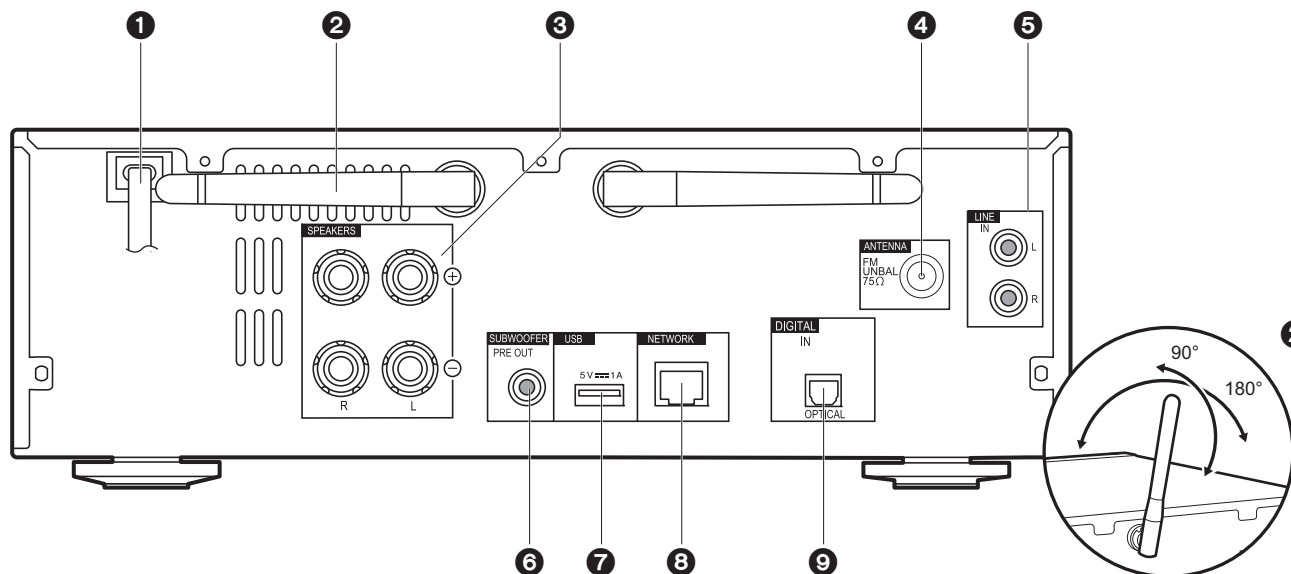

1. Netsnoer
2. Draadloze antenne: Gebruikt voor de Wi-Fi-verbinding of wanneer een BLUETOOTH geactiveerd apparaat gebruikt wordt. Past hun hoeken aan in overeenstemming met de verbindingstatus.
3. Luidsprekeraansluitingen: Verbindt luidsprekers met luidsprekerkabels.
4. FM-ANTENNE-aansluiting: Verbind de bijgeleverde FM-binnenantenne.
5. LINE IN-aansluiting: U kunt de audio vanaf een extern apparaat zoals een televisie verbonden met een analoge audiokabel afspelen.
6. SUBWOOFER PRE OUT-aansluitingen: Sluit een subwoofer met ingebouwde versterker aan.
7. USB-poort: Sluit een USB-opslagapparaat of HDD (hard disk drive) aan om muziekbestanden af te spelen. U kunt ook stroom (maximaal 5 V/1 A) naar USB-apparaten toevoeren met een USB-kabel.
8. NETWORK-aansluiting: Maak verbinding met een netwerk via een ethernet-kabel.
9. DIGITAL IN OPTICAL-aansluiting: U kunt de digitale audio vanaf een extern apparaat zoals een televisie verbonden met een digitale optische kabel afspelen.



Afstandsbediening

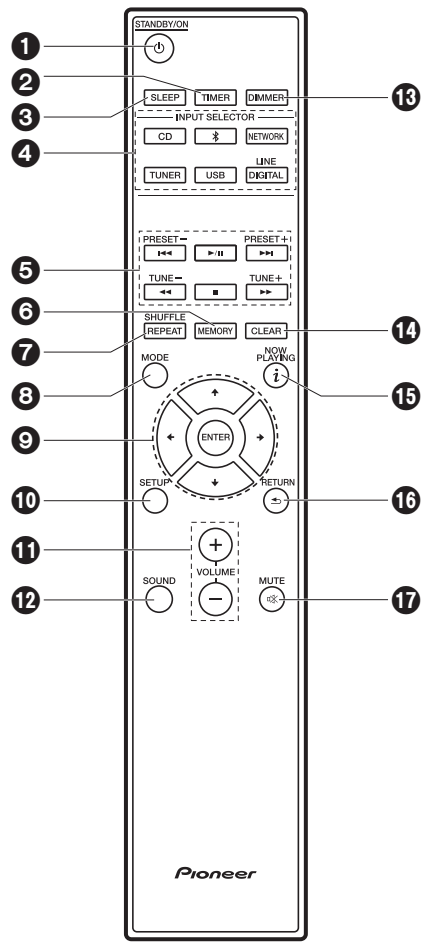

1. STANDBY/ON-knop: Schakelt het toestel in of schakelt het naar de stand-by-modus.
2. TIMER-knop: Gebruikt om de tijd en het alarm in te stellen.
3. SLEEP-knop: Stelt de slaaptimer in. Wanneer de tijd die ingesteld is (30, 60, of 90 minuten) verlopen is, schakelt het toestel naar stand-by. Als SLEEP ingedrukt wordt na het instellen, wordt de tijd die resteert tot het slapen afgebeeld.
4. INPUT SELECTOR-knoppen: Schakelt de af te spelen invoer.
 - ◀◀: Ga terug naar het begin van het nummer dat afgespeeld wordt. (CD)
 - ▶▶: Ga naar het nummer voor het afgespeelde nummer. (USB, Music Server)
5. Afspelenknoppen:
 - ▶/||: Afspelen of afspelen pauzeren.
 - ▶▶: Ga naar het volgende nummer.
 - ◀◀: Spoel het nummer snel terug. (alleen CD)
 - : Stop afspelen.
 - ▶▶: Spoel het nummer verder. (alleen CD)
 - Afhankelijk van de invoer, zou de operatie niet kunnen starten.
- PRESET +/--knoppen: Gebruikt om stations te selecteren die geregistreerd zijn of om namen aan stations te geven.
- TUNE +/--knoppen: Gebruikt voor het selecteren van radiozenders.
6. MEMORY-knop: Gebruikt voor het registreren van favoriete radiozenders.
7. SHUFFLE/REPEAT-knop: Stel afspelen herhalen en shuffle afspelen in.
8. MODE-knop: Gebruikt voor programma afspelen van CD's.
9. Cursoren, ENTER-knop: Selecteer het item met de cursorknoppen en druk op ENTER om te bevestigen.
10. SETUP-knop: Geeft het Setup-menu weer.
11. VOLUME +/--knoppen: Regel het volume. Stel het af tussen 0 en 50.
12. SOUND-knop: Pas de geluidskwaliteit aan.
13. DIMMER-knop: Schakel het display uit of regel de helderheid van het display in drie stappen.
14. CLEAR-knop: Gebruikt wanneer tekst, enz. ingevoerd wordt.
15. (NOW PLAYING)-knop: Verandert de informatie op het display.
16. RETURN-knop: Zet het display terug naar de vorige toestand.
17. MUTE-knop: Dempst tijdelijk het geluid. Druk er nogmaals op om het dempen te annuleren.

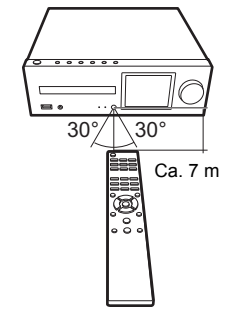

NL



Display

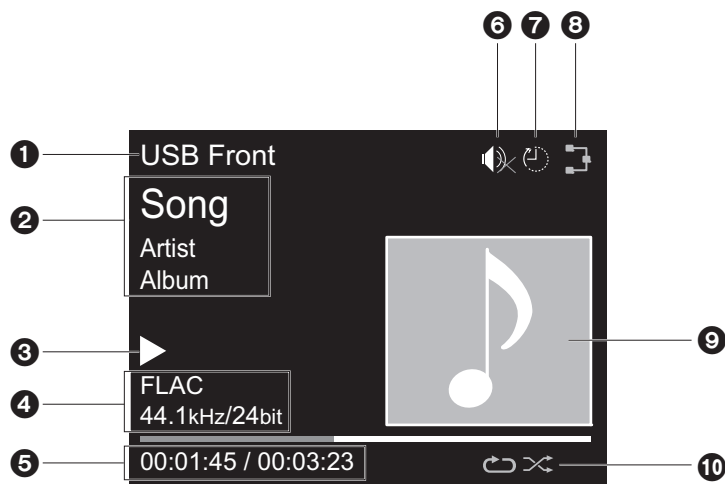

1. De ingangsmodus wordt weergegeven.
(USB Front / USB Rear / CD / Bluetooth / Network / Digital In / Line / Tuner DAB * / Tuner FM)
* X-HM76D, X-HM86D, XC-HM86D
2. De naam van het bestand, de artiest, het album, het station, enz., wordt afgebeeld.
3. Toont de afspeelstatus.
4. Toont het bestandsformaat, de bemonsteringsfrequentie en de kwantisering bitinformatie.
5. De bestandsafspeelstatus wordt weergegeven. Dit wordt mogelijk niet afgebeeld, afhankelijk van de ingang of het bestand.
6. Dit wordt afgebeeld als dempen is ingeschakeld.
7. Afgebeeld als de slaaptimer ingesteld is.
8. Gaat branden onder de volgende omstandigheden.
 - 📶: Wanneer de verbindinginstelling op het toestel "Wi-Fi" is en het toestel verbonden is aan het netwerk.
 - 🔌: Wanneer de verbindinginstelling op het toestel "Wired" is en het toestel niet verbonden is aan het netwerk.

- 📶: Wanneer de verbindinginstelling op het toestel "Wi-Fi" is en het toestel verbonden is aan het netwerk.
 - 🔌: Wanneer de verbindinginstelling op het toestel "Wi-Fi" is en het toestel niet verbonden is aan het netwerk.
9. Als een albumaansluiting opgenomen wordt voor het bestand dat afgebeeld wordt, is dit hier afgebeeld.
 10. Gaat branden onder de volgende omstandigheden.
 - 🔄: Wanneer alle nummers herhalen afspelen aan is
 - 🔁: Wanneer één nummer herhalen afspelen aan is
 - 🎲: Wanneer shuffle afspelen aan is
- Wanneer DIMMER ingedrukt is om de display uit te zetten, kan het toestel eruit zien alsof u het apparaat ontkoppeld had van het stopcontact, maar er wordt nog steeds elektriciteit aan het toestel geleverd. Om het toestel helemaal af te sluiten van de stroomtoevoer, moet u de stekker (apparaat uitzetten) uit het stopcontact halen.



Luidsprekers Systeem (X-HM76D, X-HM76)

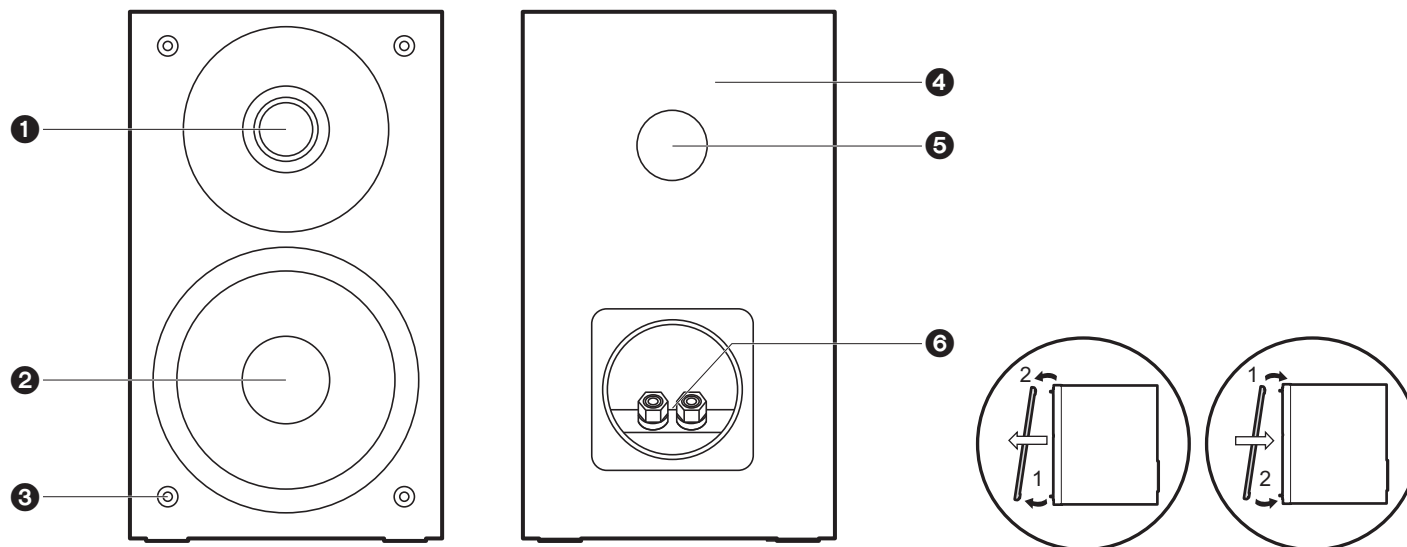

Er is geen verschil tussen links en recht met het luidsprekersysteem. Er zal geen verschil zijn in geluidskwaliteit, ongeacht de kant die u kiest voor het elke luidspreker.

1. Tweeter: Speelt het middenbereik en treble.
2. Woofer: Speelt de bass.
3. Rooster bevestigingselementen van het net: Gebruikt om e roosternetten te bevestigen. Wanneer u het roosternet wegneemt, de onderkant van het roosternet met beide handen vasthouden en voorzichtig naar voren trekken, vervolgens de bovenkant van het rooster eruit trekken voor het wegnemen. Om deze weer te bevestigen, eerst de bovenkant bevestigen, dan de onderkant.
4. Luidsprekerkast
5. Bass ref kanaal: Deze laat de nagalm vrij die zich voordoet binnenin de kast om de reproducerende vermogens van het bassbereik te vergroten. Blokkeer de kanalen niet.

6. Luidsprekeraansluitingen: Verbind de luidsprekers aan het hoofdtoestel met luidsprekerkabels.



Luidsprekers Systeem (X-HM86D)

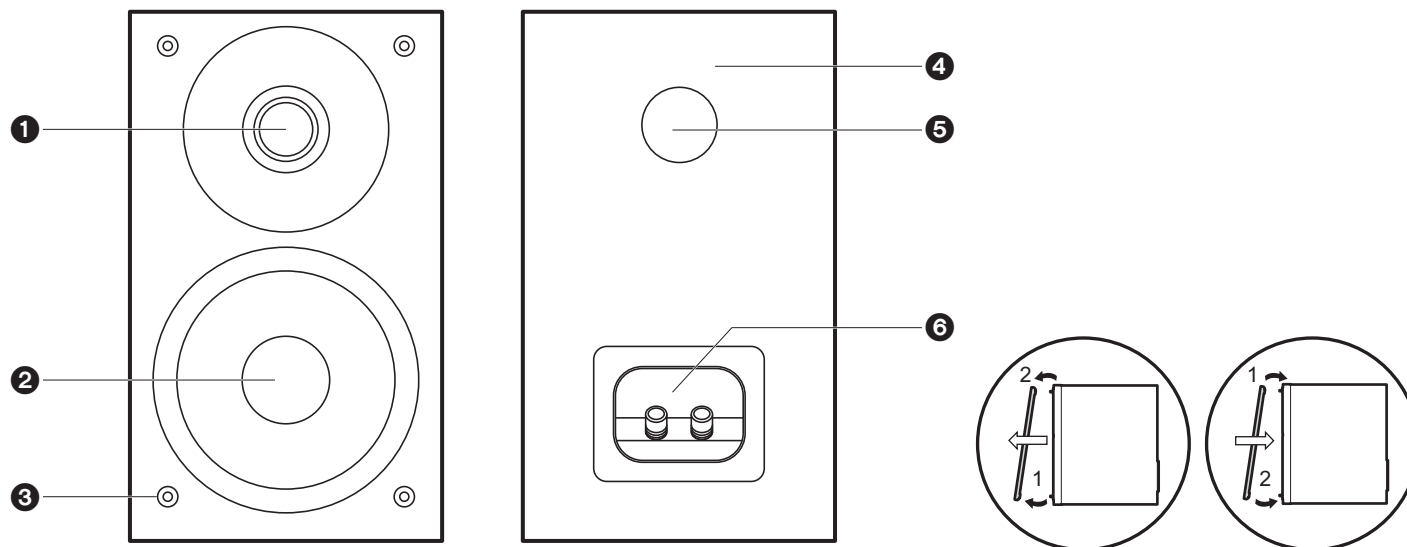

Er is geen verschil tussen links en recht met het luidsprekersysteem. Er zal geen verschil zijn in geluidskwaliteit, ongeacht de kant die u kiest voor het elke luidspreker.

1. Tweeter: Speelt het middenbereik en treble.
2. Woofer: Speelt de bass.
3. Rooster bevestigingselementen van het net: Gebruikt om e roosternetten te bevestigen. Wanneer u het roosternet wegneemt, de onderkant van het roosternet met beide handen vasthouden en voorzichtig naar voren trekken, vervolgens de bovenkant van het rooster eruit trekken voor het wegnemen. Om deze weer te bevestigen, eerst de bovenkant bevestigen, dan de onderkant.
4. Luidsprekerkast
5. Bass ref kanaal: Deze laat de nagalm vrij die zich voordoet binnenin de kast om de reproducerende vermogens van het bassbereik te vergroten. Blokkeer de kanalen niet.

6. Luidsprekeraansluitingen: Verbind de luidsprekers aan het hoofdtoestel met luidsprekerkabels.



De luidsprekers verbinden

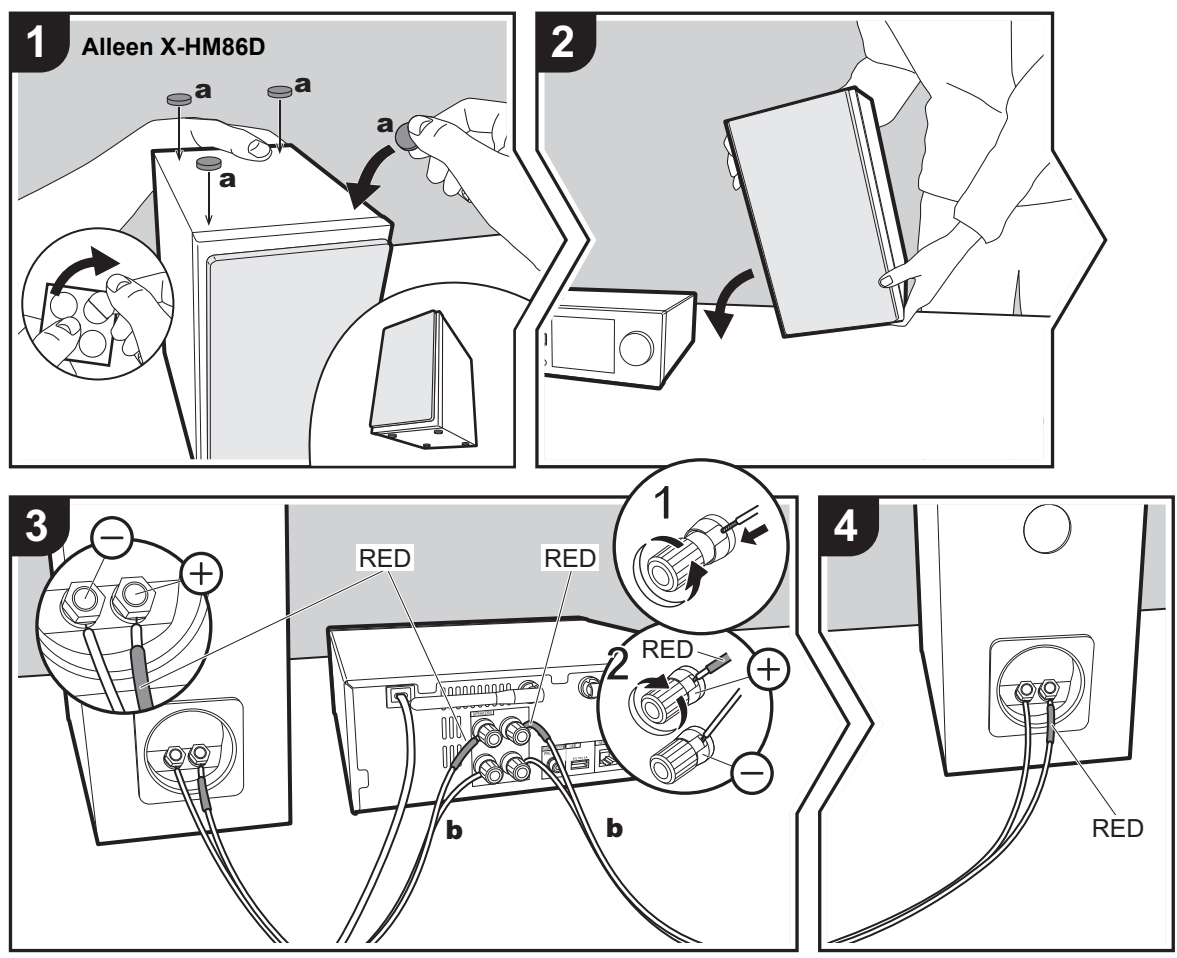

a Antislip-laagjes, **b** Luidsprekerkabels

Wanneer u het luidsprekersysteem voor X-HM76D, X-HM76 of X-HM86D aansluit, de bijgeleverde luidsprekerkabels aansluiten met de uiteinden met de rode bekabeling bevestigd aan de + aansluitingen op het hoofdtoestel en de luidspreker. Als de verbinding verkeerd is, draait de fase om en is het moeilijker de bass uit te geven. Voor XC-HM86D, de illustratie gebruiken als referentie om uw luidsprekers aan te sluiten. Nadat u de luidsprekerkabels naar binnen gestoken heeft, zet u de aansluitingen stevig vast door ze naar rechts te draaien. Controleer bij het verbinden ook of de draaduiteinden van de luidsprekers niet uit de luidsprekeraansluitingen naar buiten steken. Als de naar buiten stekende draaduiteinden van de luidsprekers het achterpaneel raken of als de + en - draden elkaar raken, kan het veiligheidscircuit geactiveerd worden en kan de stroom uitvallen.

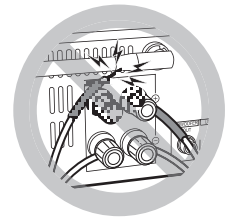

U kunt ook een subwoofer met een ingebouwde versterker aansluiten om het afspelen van de lage tonen nog meer op te voeren. Gebruik een subwoofer-kabel voor verbinding.

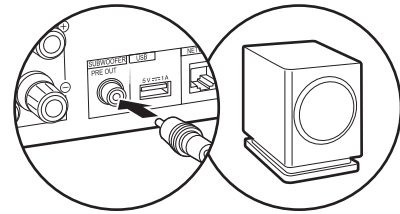

NL



De antennes en het netsnoer, enz. verbinden

X-HM76D, X-HM86D, XC-HM86D

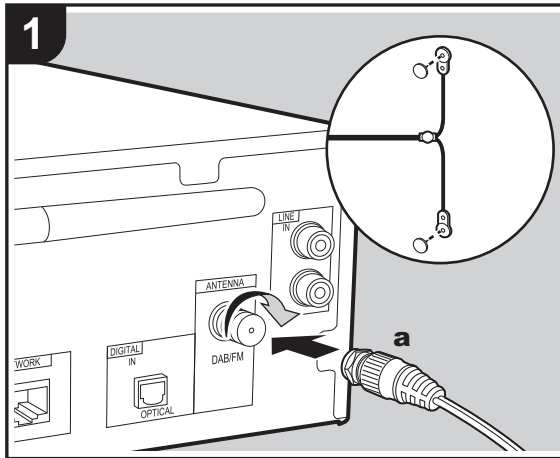

X-HM76

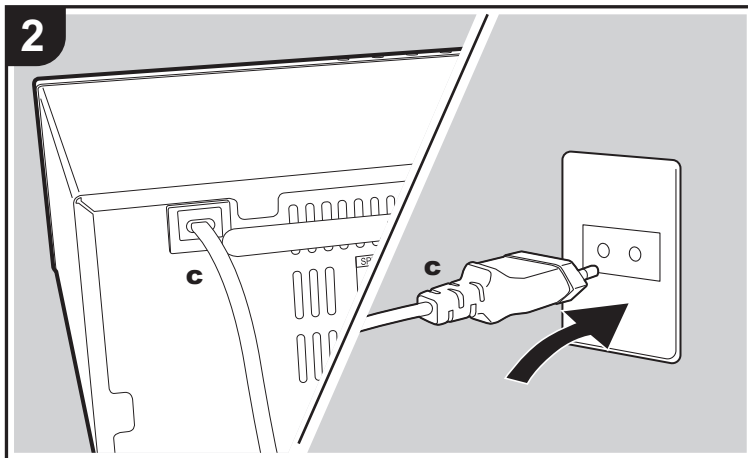
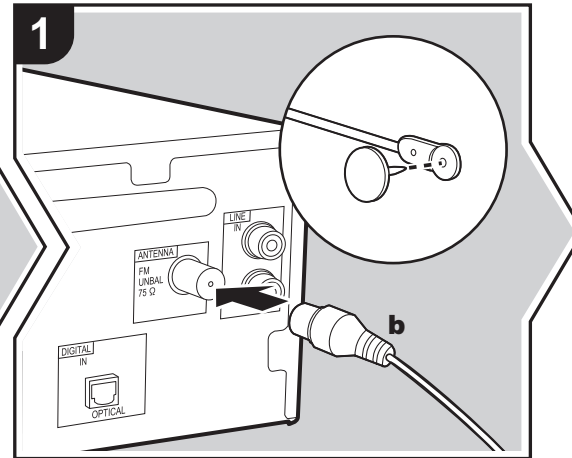

a DAB/FM-draadantenne, **b** FM-binnenantenne, **c** Netsnoer

De antenne aansluiten

Beweeg de antenne in het rond terwijl u de radio afspeelt om de positie met de beste ontvangst te vinden.

Het netsnoer aansluiten

Verbind het netsnoer met het stopcontact nadat alle andere verbindingen tot stand gebracht zijn.

Om verbinding te maken met een netwerk via een ethernet-kabel, de NETWORK aansluiting gebruiken. Wanneer u een Wi-Fi-verbinding gebruikt, maak dan instellingen in begininstellingen (→ P13). U kunt van kenmerken genieten zoals internetradio en AirPlay door verbinding met het netwerk te maken.

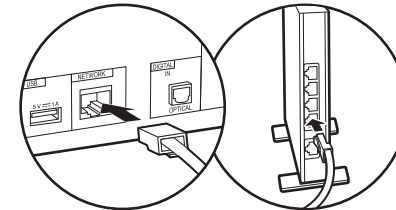

N
L



Inschakeling & Begininstelling

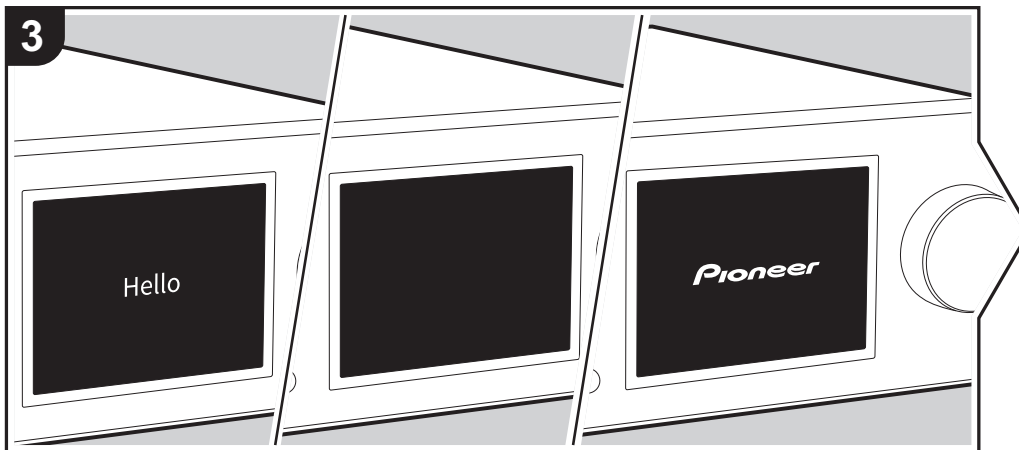
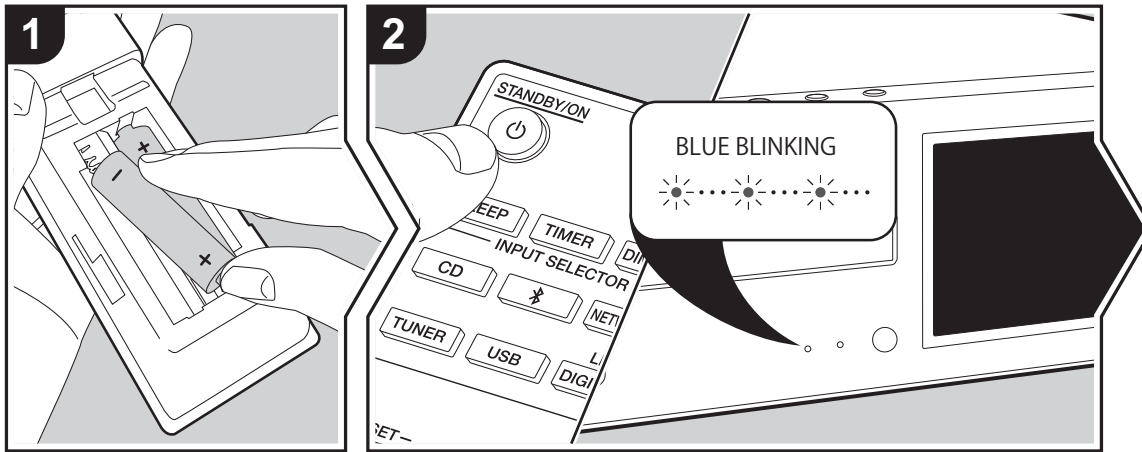

Opstarten: Wanneer u op STANDBY/ON drukt, knippert de power-controlelampje op het hoofdtoestel langzaam in het blauw, vervolgens wordt ongeveer 20 minuten later "Hello" afgebeeld op de display. Hierna wordt de display leeg, vervolgens kunt u nadat het Pioneer logo afgebeeld wordt starten met het bedienen van het toestel.

Wi-Fi-verbindinginstellingen

Wanneer u voor het eerst de stroom aanzet, wordt automatisch het begininstellingsscherm afgebeeld wat u toelaat gemakkelijk Wi-Fi-verbindinginstellingen te maken.

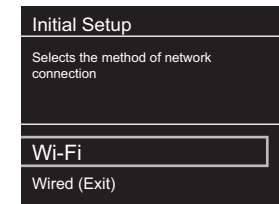

Om in te stellen, selecteer het item met de pijltjestoetsen op de afstandsbediening en druk op ENTER om te bevestigen. Druk op RETURN om terug te keren naar het vorige display.

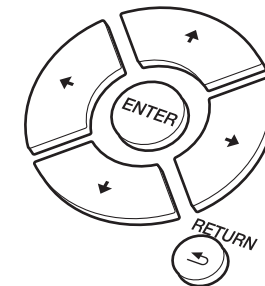

N
L



Om Wi-Fi-instellingen te maken, selecteer "Wi-Fi". Als er een ethernet-kabel verbonden is, selecteer "Wired(Exit)" en bevestig. Als u "Wi-Fi" selecteert, kies dan de methode voor instelling in het volgende scherm (bijvoorbeeld "Scan Networks").

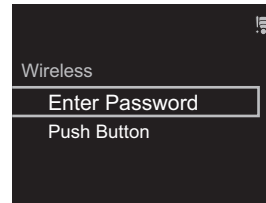
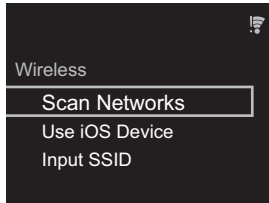

- Om de begininstellingen uit te voeren, druk op SETUP op de afstandsbediening, selecteer "Wi-Fi" in "Network Setting" - "Connection" en daarna "Wi-Fi Setup".

■ Scan Netwerken

Vanuit de lijst van SSID voor toegangspunten zoals draadloze LAN routers, de vereiste SSID selecteren en de instellingen maken.

1. Selecteer de SSID van het toegangspunt waarmee u verbinding wilt maken en bevestig vervolgens.

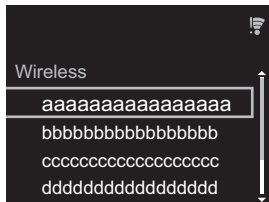

2. Selecteer of "Enter Password" of "Push Button" en bevestig. Als het toegangspunt een automatische instellingsknop heeft, kunt u door "Push Button" te selecteren verbinding maken zonder een wachtwoord in te voeren.

3. Als u "Enter Password" selecteert, voer dan het wachtwoord van het toegangspunt in en druk op ENTER. Voor details over hoe tekst in te voeren, raadpleeg "Invoeren tekst" (→P34).

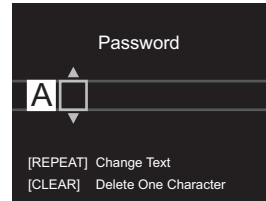

Als u "Push Button" selecteert, druk dan na het lang genoeg ingedrukt houden van de automatische instellingsknop op het toegangspunt op ENTER op de afstandsbediening.

4.  wordt weergegeven wanneer de instellingen voltooid zijn.



■ Gebruik iOS Apparaat

Stel in door de Wi-Fi-instelling van het iOS-apparaat met dit toestel te delen.

1. Verbind het iOS-apparaat via Wi-Fi.
2. Selecteer dit apparaat in het "SET UP NEW AIRPLAY

SPEAKER..." item op het scherm van het iOS-apparaat en selecteer "Next".

- Dit toestel wordt afgebeeld als "Pioneer HM76D (76 of 86D) XXXXXX".
3. Na het vaststellen van de verbinding, selecteer "Done" op het scherm van het scherm van het iOS-apparaat.
 4.  wordt afgebeeld op de display van het toestel wanneer de instellingen voltooid zijn.



■ Voer SSID van het toegangspunt van te voren in

Instellen d.m.v. de SSID van het toegangspunt waarmee u verbinding wilt maken.

1. Voer de SSID in. Voor details over hoe tekst in te voeren, raadpleeg "Invoeren tekst" (→P34).

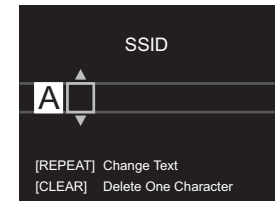

2. Selecteer en bevestig de verificatie-methode.

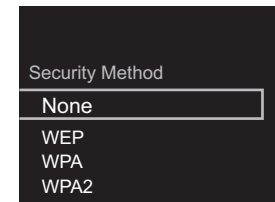

N
L



- Als u "None" selecteert, doorgaan naar stap 3. Als u "WEP", "WPA", of "WPA2" selecteert, het wachtwoord invoeren en bevestigen.

3.  wordt weergegeven wanneer de instellingen voltooid zijn.





Tijdstellingen

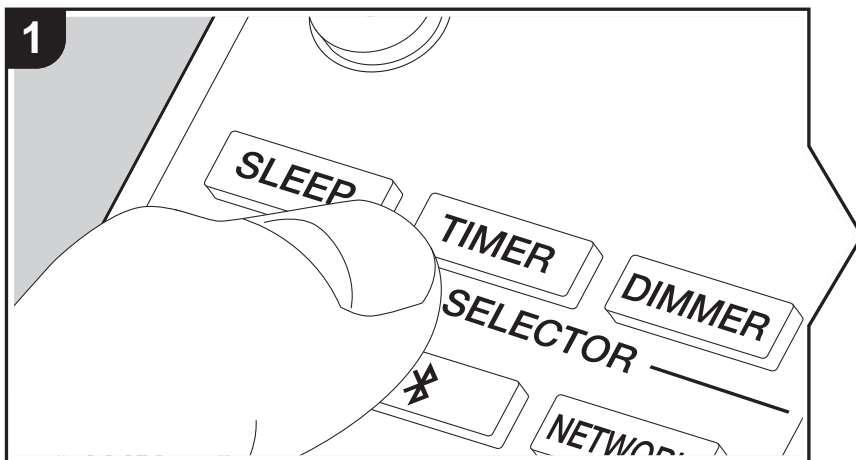

Door de tijd in te stellen, kunt u het alarm gebruiken om afspelen (→P33) te beginnen.

1. Druk op TIMER.

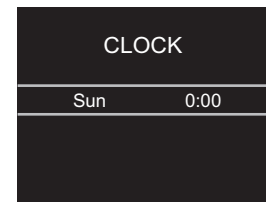

2. Druk op ENTER.

3. Stel de dag van de week in met ←/→, druk dan op ENTER.

4. In het volgende scherm, ←/→ gebruiken om of "24H" (24-uur display) of "12H" (12-uur display) te selecteren en op ENTER te drukken.

5. In het volgende scherm, de tijd instellen met ←/→, vervolgens op ENTER drukken.

6. In het volgende scherm, de minuten instellen met ←/→, vervolgens op ENTER drukken.

Instelling eindigt automatisch na een korte periode.

- Wanneer u eenmaal de instelling beëindigt hebt, kan de ingestelde tijd afgebeeld worden gedurende ongeveer 10 seconden door op TIMER te drukken.

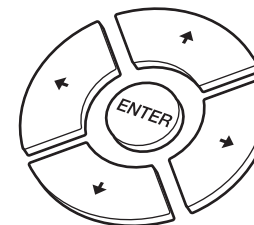



CD's afspelen

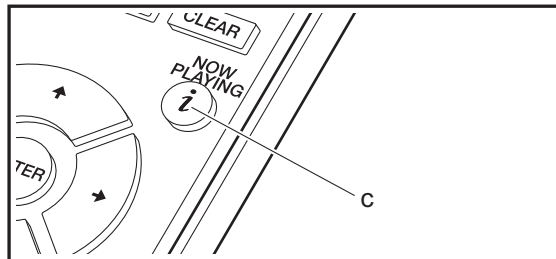
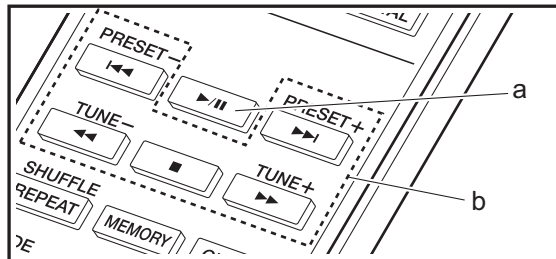
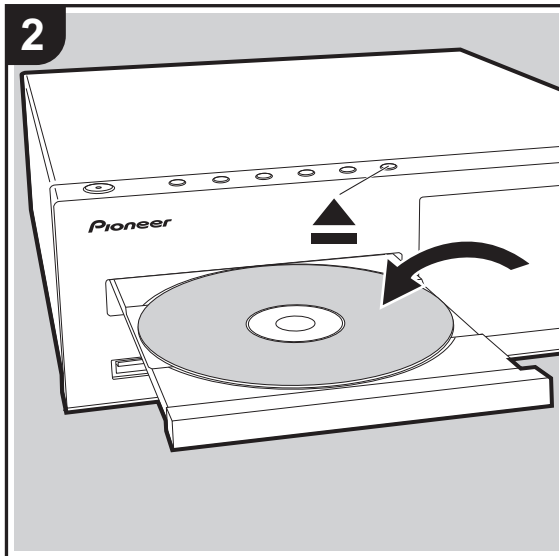
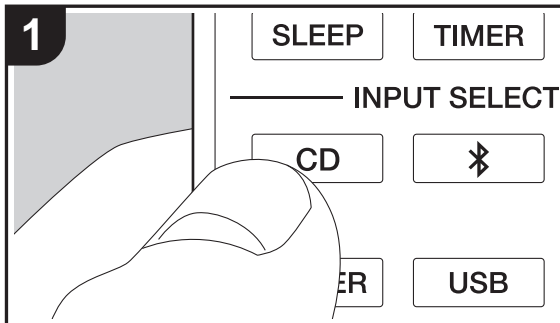

Dit toestel kan tevens CD-R afspelen opgenomen met MP3 of WMA-formaat bestanden, samen met in de handel verkrijgbare muziek-CD's.

- De ondersteunde bemonsteringsfrequenties voor MP3-bestanden zijn 8 kHz tot 48 kHz en ondersteunde bitrates liggen tussen de 64 kbps en 384 kbps.
- De ondersteunde bemonsteringsfrequenties voor WMA-bestanden zijn 32 kHz, 44,1 kHz en 48 kHz en ondersteunde bitrates liggen tussen de 64 kbps en 320 kbps.
- Afspelen van CD's niet conform de CD-standaards, zoals kopiebedienings-CD's, wordt niet gegarandeerd.

Muziek-CD's afspelen

1. Schakel het toestel in.
2. Druk op CD om invoer te veranderen naar CD.
3. Druk op ▲ op het hoofdtoestel om de disc-lade te openen.
4. Leg de disc op de lade, druk vervolgens op ▲ om de lade te sluiten.
5. Druk op ▶/|| (a) op de afstandsbediening om afspelen te starten. Gebruik andere afspelknoppen (b) om afspelen te stoppen of nummers om af te spelen te kiezen. Als u op i (NOW PLAYING) (c) drukt, kunt u de display schakelen om de voorbijgegangene tijd of resterende tijd van het nummer te tonen.

N
L

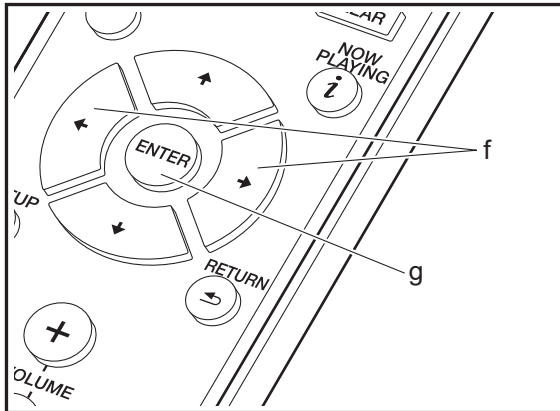
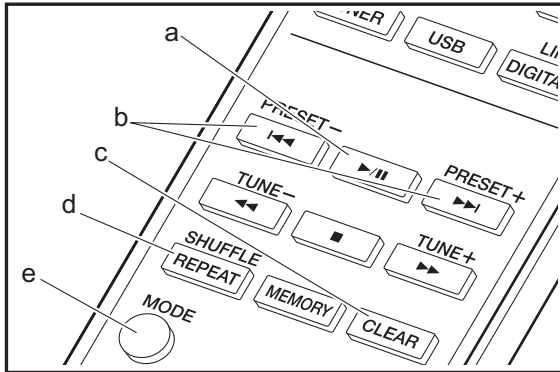

MP3/WMA-disc

1. Schakel het toestel in.
2. Druk op CD om invoer te veranderen naar CD.
3. Druk op **▲** op het hoofdtoestel om de disc-lade te openen.
4. Leg de disc op de lade, druk vervolgens op **▲** om de lade te sluiten.
5. Wanneer het lezen van de disc voltooid is, worden de nummers van mappen die MP3/WMA-bestanden en tracknummers bevatten weergegeven.

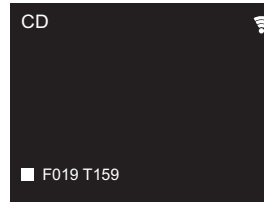

- Als MP3/WMA-bestanden opgeslagen worden in twee of meer mappen, wordt er automatisch aan elke map een nummer toegeschreven.
6. Om afspelen te starten, druk op **▶/||** (a) op de afstandsbediening. Om een map te selecteren om af te spelen, druk op **◀/▶** (f) om de map te selecteren. Afspelen start automatisch wanneer u een map selecteert.
 - Mappen die geen muziekbestanden bevatten die dit toestel kan afspelen worden overgeslagen.
 - Een maximum van 255 mappen kan gelezen worden. Dit is inclusief mappen die bestanden bevatten die dit toestel niet kan afspelen.

Herhalen/Shuffle

1. Druk herhaaldelijk op de SHUFFLE/REPEAT (d) om **↺**, **↻**, of **∞** weer te geven op het display.
 - ↺: Herhaal afspelen van alle nummers.

- ↻: Herhaal afspelen van het geselecteerde nummer.
 - ∞: Speel willekeurig nummers af.
- Om herhalen of shuffle afspelen te annuleren, druk verschillende keren op SHUFFLE/REPEAT (d) totdat de pictogrammen verdwijnen.

Programma afspelen (Muziek-CD's)

U kunt tot 32 nummers om af te spelen registreren.

1. Druk op MODE (e).
2. Het nummer (T--) knippert op het display.

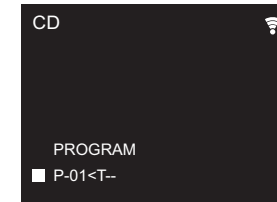

3. Druk op **◀/▶** (b) om het te registreren nummer te registreren en druk op ENTER (g). Herhaal deze stap om andere nummers te registreren. Het laatste nummer in het programma wordt gewist als u op CLEAR (c) drukt.
4. Druk op **▶/||** (a) om afspelen te starten.
 - Als u opnieuw op MODE (e) drukt wanneer afspelen gestopt wordt, is het gehele programma gewist.
 - Shuffle afspelen en 1 nummer herhalen afspelen kan niet gebruikt worden terwijl er een programma gebruikt wordt.



USB-opslagapparaat/HDD

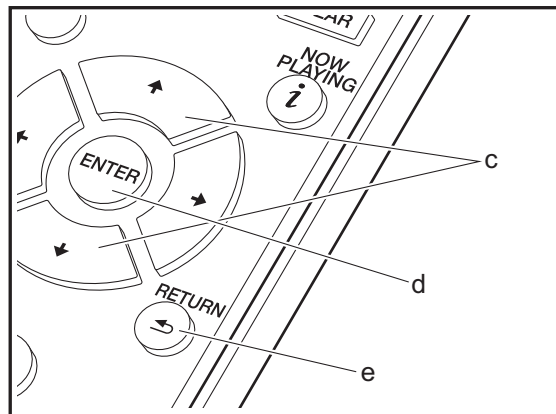
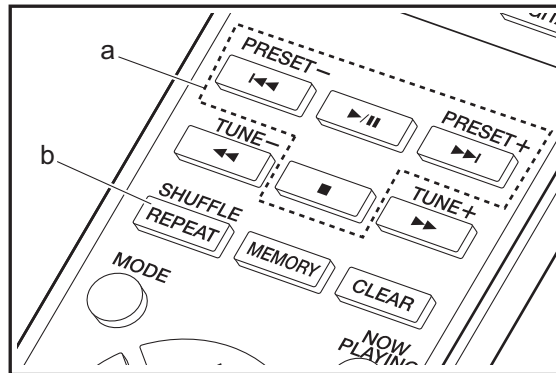
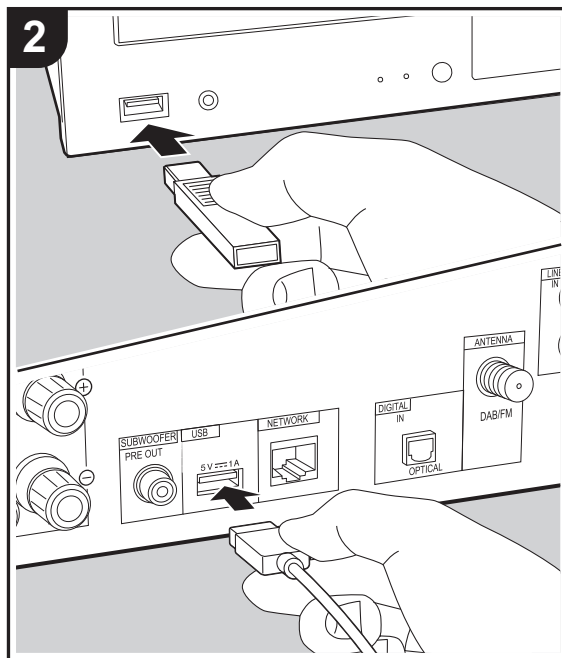
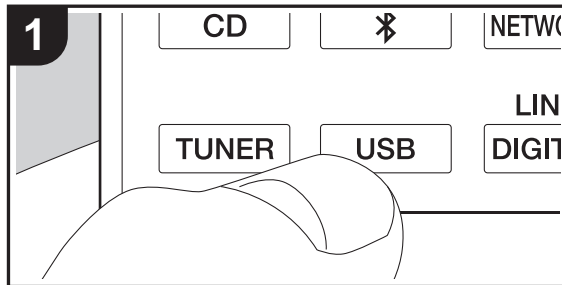

Basisbedieningen

U kunt muziekbestanden afspelen door een USB-opslagapparaat te of HDD (hard disk drive) aan de USB-poort te verbinden op de voor- of achterkant van het toestel.

- De USB-poort op de voorkant ondersteunt een maximum stroomtoevoer van 5 V/0,5 A. Als de HDD meer dan dit vereist verbonden wordt, aansluiting maken met de USB-poort (maximum 5 V/1 A) op de achterkant van het toestel.

1. Schakel het toestel in.
2. Druk op USB om "USB Front" of "USB Rear" te selecteren.

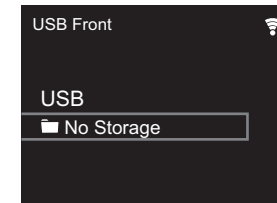

3. Steek uw USB-opslagapparaat of HDD in de USB-poort op de voor- of achterkant.

4. Mappen en muziekbestanden worden weergegeven wanneer het laden voltooid is.

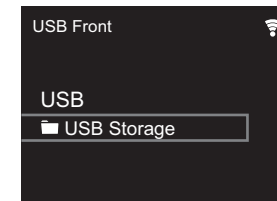

5. Selecteer de map of het muziekbestand met de cursors (c) van de afstandsbediening en druk op ENTER (d) om te bevestigen. Druk op RETURN (e) om terug te keren naar het vorige display.

6. Gebruik afspreeknoppen (a) om afspelen te stoppen of nummers om af te spelen te kiezen.

N
L



- Het display van albumnaam, artiestnaam en album art wordt ondersteund met MP3/WMA/Apple Lossless/FLAC/AAC/DSD (alleen DSF) formaat muziekbestanden. De formaten voor ingebedde beelden zijn JPEG en PNG.
- De tekens die niet op dit toestel weergegeven kunnen worden, worden weergegeven als asterisken (*).
- De USB-poort van dit toestel is conform de USB 2.0-standaard. De overzetsnelheid kan onvoldoende zijn voor bepaalde inhoud die u wilt afspelen, wat enige onderbrekingen in het geluid kan veroorzaken.

Herhalen/Shuffle

1. Druk herhaaldelijk op SHUFFLE/REPEAT (d) tijdens afspelen om ↺, ↻ of ⌂ af te spelen op het display.
 - ↺: Herhaal afspelen van alle nummers.
 - ↻: Herhaal afspelen van het geselecteerde nummer.
 - ⌂: Speel nummers in een map willekeurig af.
 Om herhalen of shuffle afspelen te annuleren, druk verschillende keren op SHUFFLE/REPEAT (b) totdat de pictogrammen verdwijnen.

Vereisten USB-opslagapparaat / HDD

- Houd er rekening mee dat de werking niet met alle USB-opslagapparaten of HDD gegarandeerd wordt.
- Dit toestel ondersteunt USB-opslagapparaten die de standaard van de USB-massaopslagklasse ondersteunen. (Echter zijn er nog apparaten die niet afgespeeld kunnen worden door dit toestel zelfs als deze overeenkomen met de standaard van de USB-massaopslagklasse.)
- Het toestel is ook compatibel met USB-opslagapparaten met gebruik van de formaten FAT16 of FAT32 van het bestandssysteem. Andere formaten zoals exFAT, NTFS en HFS kunnen niet afgespeeld worden door dit toestel.
- Als het USB-geheugen is gepartitioneerd zal elke sectie worden beschouwd als een onafhankelijk apparaat.

- In een map kunnen tot 20.000 nummers weergegeven worden en mappen kunnen tot 16 niveaus diep leiden.
- USB-hubs en USB-apparaten met hub-functies worden niet ondersteund. Sluit nooit deze apparaten aan op het toestel.
- USB-opslagapparaten met een beveiligingsfunctie worden niet ondersteund op dit toestel.
- Als het USB-opslagapparaat of HDD geleverd wordt met een AC-adapter, raden we aan deze AC-adapter te gebruiken om deze aan te sturen.
- Media geplaatst in de USB kaartlezer is mogelijk niet beschikbaar voor deze functie. Bovendien is afhankelijk van het USB-opslagapparaat goed lezen van de inhoud wellicht niet mogelijk.
- Wij aanvaarden geen enkele aansprakelijkheid voor verlies of beschadiging van gegevens op een USB-opslagapparaat wanneer dat apparaat in combinatie met dit toestel is gebruikt. Wij raden aan dat u op voorhand een back-up maakt van belangrijke muziekbestanden.

Ondersteunde audioformaten

Voor serverweergave en weergave via een USB-opslagapparaat ondersteunt dit toestel de volgende muziekbestandsformaten. Houd er rekening mee dat geluidsbestanden die worden beschermd door het auteursrecht niet op dit toestel afgespeeld kunnen worden.

MP3 (.mp3/.MP3):

- Ondersteunde formaten: MPEG-1/MPEG-2 Audio Layer 3
- Ondersteunde bemonsteringsfrequenties: 44,1 kHz, 48 kHz
- Ondersteunde bitsnelheden: Tussen 8 kbps en 320 kbps en VBR

WMA (.wma/.WMA):

- Ondersteunde bemonsteringsfrequenties: 44,1 kHz, 48 kHz
- Ondersteunde bitsnelheden: Tussen 5 kbps en 320 kbps

- en VBR
- WMA Pro/Voice/WMA Lossless formaten worden niet ondersteund

WAV (.wav/.WAV):

WAV-bestanden bevatten ongecomprimeerde PCM digitale audio.

- Ondersteunde bemonsteringsfrequenties: 44,1 kHz, 48 kHz, 88,2 kHz, 96 kHz, 176,4 kHz, 192 kHz
- Kwantiseringbit: 8 bit, 16 bit, 24 bit

AIFF (.aiff/.aif/.aifc/.afc/.AIFF/.AIF/.AIFC/.AFC):

AIFF-bestanden bevatten ongecomprimeerde PCM digitale audio.

- Ondersteunde bemonsteringsfrequenties: 44,1 kHz, 48 kHz, 88,2 kHz, 96 kHz, 176,4 kHz, 192 kHz
- Kwantiseringbit: 8 bit, 16 bit, 24 bit

AAC (.aac/.m4a/.mp4/.3gp/.3g2/.AAC/.M4A/.MP4/.3GP/.3G2):

- Ondersteunde formaten: MPEG-2/MPEG-4 Audio
- Ondersteunde bemonsteringsfrequenties: 44,1 kHz, 48 kHz, 88,2 kHz, 96 kHz
- Ondersteunde bitsnelheden: Tussen 8 kbps en 320 kbps en VBR

FLAC (.flac/.FLAC):

- Ondersteunde bemonsteringsfrequenties: 44,1 kHz, 48 kHz, 88,2 kHz, 96 kHz, 176,4 kHz, 192 kHz
- Kwantiseringbit: 8 bit, 16 bit, 24 bit

Apple Lossless (.m4a/.mp4/.M4A/.MP4):

- Ondersteunde bemonsteringsfrequenties: 44,1 kHz, 48 kHz, 88,2 kHz, 96 kHz, 176,4 kHz, 192 kHz
- Kwantiseringbit: 16 bit, 24 bit

DSD (.dsf/.dff/.DSF/.DFF):

- Ondersteunde formaten: DSF/DSDIFF
- Ondersteunde bemonsteringsfrequenties: 2,8 MHz, 5,6 MHz, 11,2 MHz



Internetradio

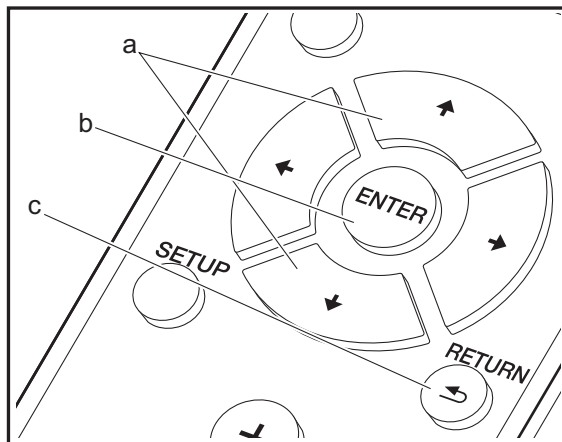
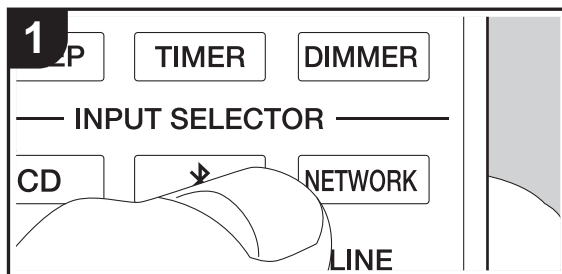

Basisbedieningen

Als dit toestel met een netwerk verbonden is, kunt u naar Tuneln of andere vooraf geregistreerde internetradiodiensten luisteren.

Afhankelijk van de internet-radioservice, zou de gebruiker eerst kunnen registreren vanaf hun computer.

1. Schakel het toestel in.
2. Druk op NETWORK.

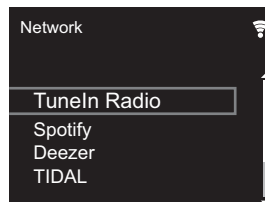

3. Selecteer "Tuneln Radio" met de cursorknoppen (a) op de afstandsbediening en druk op ENTER (b) om te bevestigen. Na het schakelen van het display naar de internet-radioservice, kunt u stations selecteren met de cursors (a) op de afstandsbediening en op ENTER (b) drukken om te bevestigen. Druk op RETURN (c) om terug te keren naar het vorige display.

Tuneln

U kunt een station dat u afgespeeld hebt als een favoriet registreren.

1. Druk op ENTER (b) tijdens het afspelen Tuneln.
2. Selecteer "Add to My Presets" op het display en bevestig.
3. Om een favoriet af te spelen, in het bovenste scherm van Tuneln, het geregistreerde station selecteren in "My Presets" en bevestigen. Om favorieten te wissen, druk op ENTER (b) tijdens afspelen, selecteer "Remove from My Presets" en bevestig.



Spotify

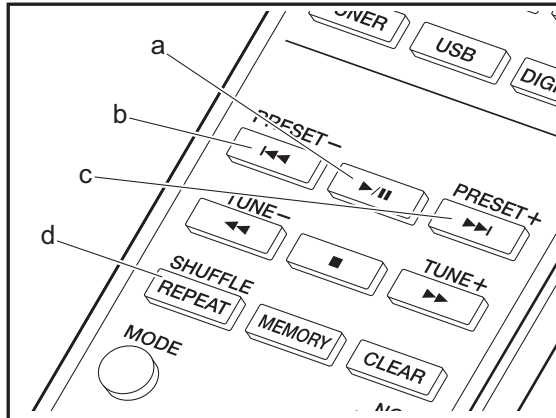
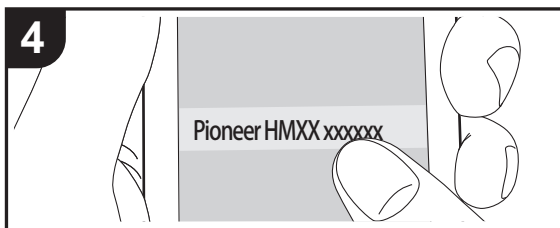
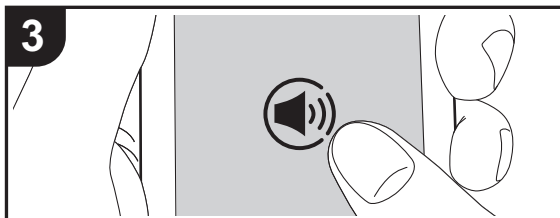
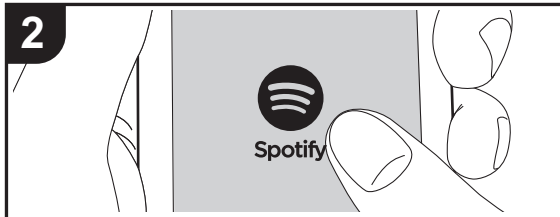
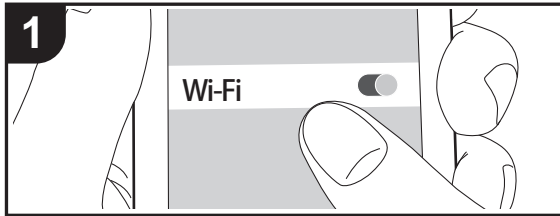

Basisbedieningen

Het afspelen van Spotify Connect is mogelijk door dit toestel met hetzelfde netwerk als een smartphone of tablet te verbinden. Om Spotify Connect te gebruiken, moet de Spotify-applicatie op uw smartphone of tablet geïnstalleerd worden en moet een Spotify-premium account gecreëerd worden.

1. Verbind de smartphone met het netwerk waar dit toestel mee verbonden is.
2. Klik op de icoon Verbinding in het afspeelscherm van de nummers van de Spotify-app.
3. Selecteer dit toestel.
 - Dit toestel wordt afgebeeld als "Pioneer HM76D (76 of 86D) XXXXXX".
4. Dit toestel wordt automatisch ingeschakeld en de ingangskeuzeschakelaar verandert in NETWORK en het streamen van Spotify start.
 - Als "Option Setting" - "Power Off Setting" - "Network Standby" op "Off" in het Setup-menu ingesteld is, schakel het toestel dan met de hand in en druk op de afstandsbediening op NETWORK.
 - Raadpleeg de volgende site voor de Spotify-instellingen van: www.spotify.com/connect/
 - De Spotify software is onderworpen aan licenties van derde partijen die hier gevonden worden: www.spotify.com/connect/third-party-licenses

De volgende handelingen van de afstandsbediening zijn ook mogelijk.

- (a) Als tijdens het afspelen op deze knop gedrukt wordt, wordt het afspelen gepauzeerd. Als erop gedrukt wordt tijdens het pauzeren, gaat het afspelen opnieuw van start.
- (b) Deze knop speelt het vorige nummer af.
- (c) Deze knop speelt het volgende nummer af.
- (d) Start Herhalen of Shuffle afspelen. Het herhaaldelijk indrukken van deze toets bladert door de herhalen-/shuffle-standen.

N
L



Naar de FM-radio luisteren

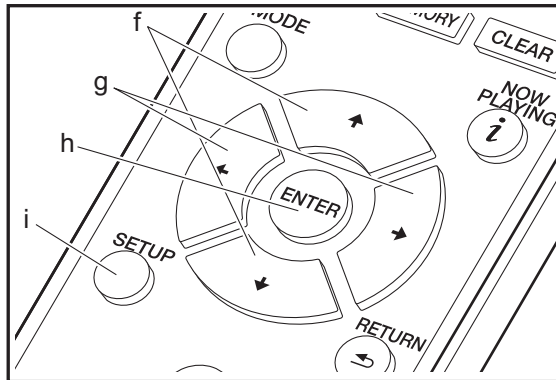
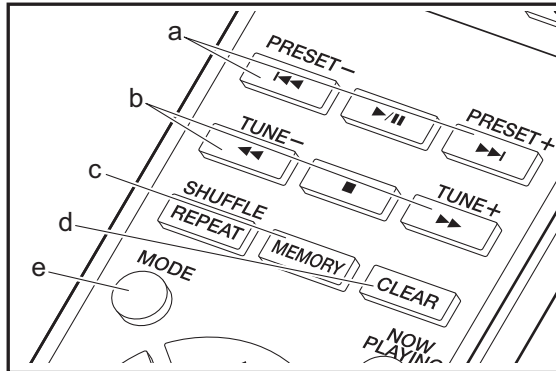
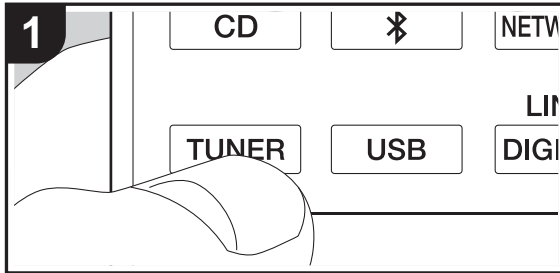

Automatisch tunen

1. Schakel het toestel in.
2. Druk op TUNER om invoer te veranderen naar Tuner FM.

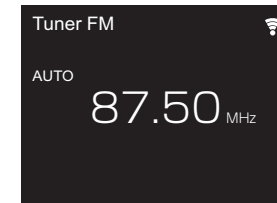

3. Als u op de afstandsbediening op TUNE +/- (b) drukt, start het automatisch tunen en stopt het zoeken wanneer een zender gevonden wordt. "Tuned Stereo" of "Tuned Mono" wordt weergegeven wanneer FM-stations ontvangen worden.

Wanneer FM-uitzendingen moeilijk te ontvangen zijn: Voer de procedure uit voor "Handmatig tunen". Als de "Tuning Mode" ingesteld is op "Manual", zal de ontvangst voor FM-uitzendingen mono i.p.v. stereo zijn, ongeacht de gevoeligheid van de ontvangst.

Handmatig tunen

U zult de begininstellingen moeten veranderen. Druk op SETUP (h) op de afstandsbediening en selecteer "Option Setting" - "Tuner Setting" - "Tuning Mode" - "Manual" op het display en bevestig. Druk op SETUP (h) om de instellingen te voltooien.

1. Schakel het toestel in.
2. Druk op TUNER om invoer te veranderen naar Tuner FM.

N
L

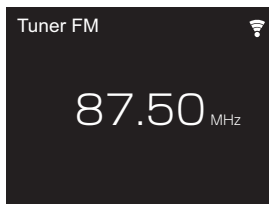

- Selecteer de zender waarnaar u wilt luisteren terwijl u op TUNE +/- (b) op de afstandsbediening drukt.
 - De frequentie verandert met 1 stap iedere keer wanneer u op de knop drukt. De frequentie verandert voortdurend als de knop wordt ingedrukt en stopt wanneer de knop wordt losgelaten. Stem af door op het display te kijken.

Een zender registreren

U kunt maximaal 40 zenders registreren.

- Stem af op de radiozender die u wilt registreren.
- Druk op MEMORY (c) op de afstandsbediening zodat het voorkeuzenummer op het display knippert.

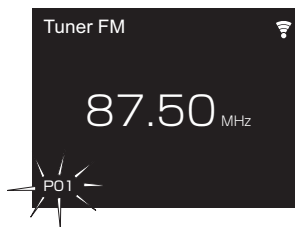

- Terwijl het voorkeuzenummer (ongeveer 8 seconden) knippert, drukt u herhaaldelijk op de afstandsbediening op de PRESET +/- (a) om een nummer tussen 1 en 40 te selecteren.
- Druk op de afstandsbediening opnieuw op MEMORY (c)

om de zender te registreren. Wanneer geregistreerd, stopt het vooringestelde nummer met knipperen.

Selecteren van de geregistreerde zenders

- Druk op TUNER om invoer te veranderen naar Tuner FM.
- Druk op de afstandsbediening op PRESET +/- (a) om een voorkeuzenummer te selecteren.

Een geregistreerde zender wissen

- Druk op TUNER om invoer te veranderen naar Tuner FM.
- Druk op de afstandsbediening op PRESET +/- (a) om het voorkeuzenummer dat u wilt wissen te selecteren.
- Druk op de afstandsbediening op CLEAR (d) om het voorkeuzenummer te wissen.

Een naam geven aan een geregistreerde zender

- Druk op TUNER om invoer te veranderen naar Tuner FM.
- Druk op de afstandsbediening op PRESET +/- (a) om een voorkeuzenummer te selecteren.
- Druk op de afstandsbediening op SETUP (h).
- Druk op de afstandsbediening op +/- (f) om "Option Setting" - "Tuner Setting" - "Preset Name" te selecteren en druk op ENTER (g).
- Voer een naam in voor het station. Voor details over hoe tekst in te voeren, raadpleeg "Invoeren tekst" (→P34).

RDS gebruiken

RDS staat voor Radio Data Systeem en is een methode om data in FM-radiosignalen uit te zenden. In gebieden waar RDS gebruikt wordt, wordt de naam van de radiozender weergegeven wanneer u intunt op een radiozender die programma-informatie uitzendt. Als u in deze gebieden op de afstandsbediening op MODE (e) drukt, kunt u de volgende functies gebruiken.

Tekstinformatie (Radio Text) weergegeven

- Terwijl de naam van de zender op het display weergegeven wordt, drukt u op de afstandsbediening één keer op MODE (e). De zender geeft Radio Text (RT) weer die over het display scrollt. "Not RDS" wordt weergegeven als geen tekstinformatie beschikbaar is.
 - Ongebruikelijke lettertekens kunnen weergegeven worden als het toestel niet ondersteunde lettertekens ontvangt. Dit is echter geen defect. Als het signaal afkomstig van een zender zwak is, wordt de informatie mogelijk niet weergegeven.

Zoek zenders op aan de hand van het type programma

- Terwijl de naam van de zender op het display weergegeven wordt, drukt u op de afstandsbediening twee keer op MODE (e).
- Druk op de afstandsbediening op de PRESET +/- (a) om het programmatype te selecteren dat u wilt zoeken en druk vervolgens op ENTER (g) om het zoeken te starten. De weergegeven programmatypes zijn de volgende:
 - None
 - News (Nieuwsberichten)
 - Current affair (Huidige zaken)
 - Information (Informatie)
 - Sport
 - Education (Educatie)
 - Drama (Drama)
 - Cultures (Cultuur)
 - Science (Wetenschap en technologie)
 - Varied speech (Gevarieerd)
 - Pop music (Popmuziek)
 - Rock music (Rockmuziek)
 - Easy listening (Middle of the road-muziek)
 - Light classics (Licht klassiek)
 - Serious classi (Serieus klassiek)
 - Other music (Overige muziek)
 - Weather & metr (Weer)
 - Finance (Financiën)
 - Children's pro (Kinderprogramma's)



- Social affairs (Sociale zaken)
 - Religion (Geloof)
 - Phone in (Inkomend gesprek)
 - Travel & touri (Reizen)
 - Leisure & hobb (Vermaak)
 - Jazz music (Jazzmuziek)
 - Country music (Countrymuziek)
 - Nation music (Volksmuziek)
 - Oldies music (Oldies)
 - Folk music (Folkmuziek)
 - Documentary (Documentaires)
 - De weergegeven informatie kan soms niet met de inhoud overeenkomen die door de zender uitgezonden wordt.
3. "FINISH" wordt weergegeven wanneer er een zender gevonden wordt en et frequentiedisplay knippert. Druk op ENTER (g) terwijl dit gebeurt, om die zender te beginnen te ontvangen. Als u niet op ENTER (g) drukt, zal het toestel doorgaan met zoeken naar een andere zender.
- Als geen zenders gevonden worden, wordt het bericht "Not Found" weergegeven.
 - Ongebruikelijke lettertekens kunnen weergegeven worden als het toestel niet ondersteunde lettertekens ontvangt. Dit is echter geen defect. Als het signaal afkomstig van een zender zwak is, wordt de informatie mogelijk niet weergegeven.



Luisteren naar DAB Digitale Radio (X-HM76D, X-HM86D, XC-HM86D)

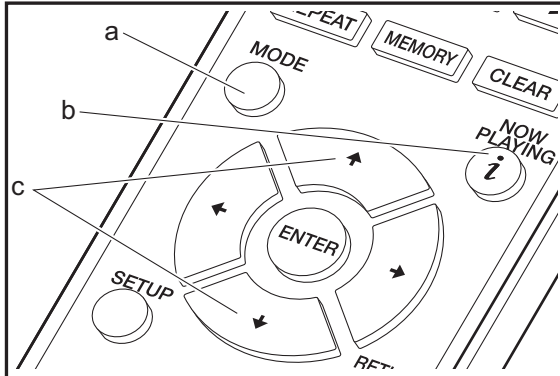
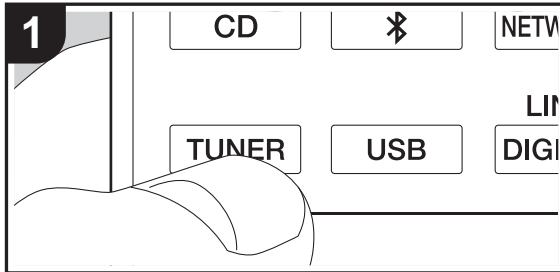

Tuning

- Schakel het toestel in.
- Druk op TUNER om invoer te veranderen naar Tuner DAB.
 - De allereerste keer dat u Tuner DAB selecteert, scant de Auto Tuning-functie automatisch DAB-band 3 voor de multiplexen (zenders) die beschikbaar zijn in uw gebied.

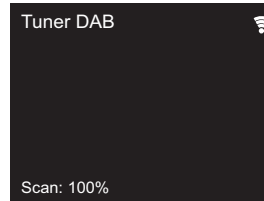

- Is het scanproces eenmaal voltooid, dan wordt de eerste zender die gedetecteerd werd geselecteerd.
 - Als een nieuwe DAB-zender geïntroduceerd wordt of u naar een nieuwe zone gaat, op SETUP drukken op de afstandsbediening, vervolgens "DAB Scan" gebruiken "Option Setting" - "Tuner Setting".
- Selecteer de gewenste radiozender met de cursorknoppen (c) op de afstandsbediening.

Bij het veranderen van de volgorde worden zenders weergegeven

U kunt de beschikbare zenders in alfabetische volgorde, op multiplex, of op actieve zenders sorteren.

- Druk herhaaldelijk op MODE (a) om de methode voor het sorteren van de weergavevolgorde als volgt in te stellen.

Alfabet (standaardinstelling) : Zenders sorteren in alfabetische volgorde.

Multiplex : Zenders sorteren op multiplex.

DAB radio-informatie weergeven

- Druk herhaaldelijk op de *i* (NOW PLAYING)-knop (b) om meer informatie over de geselecteerde DAB-zender weer te geven.

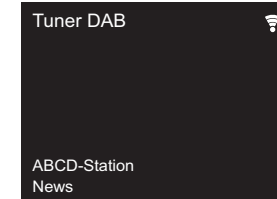

DLS (Dynamic Label Segment) : Als ingetuned is op een zender die DLS-tekstgegevens uitzendt, zal de tekst over het display scrollen.

Program Type : Geeft het type programma weer.

Bit Rate and Audio Mode : Geeft de bitsnelheid en de audiomodus (Stereo, Mono) weer.

Quality : Geeft de signaalkwaliteit weer.

0 - 59: Slechte ontvangst

60 - 79: Goede ontvangst

80 - 100: Uitstekende ontvangst

Multiplex Name : Geeft de naam van de huidige multiplex weer.

Multiplex Number and Frequency : Geeft het nummer en de frequentie van de huidige multiplex weer.



BLUETOOTH®

Koppelen

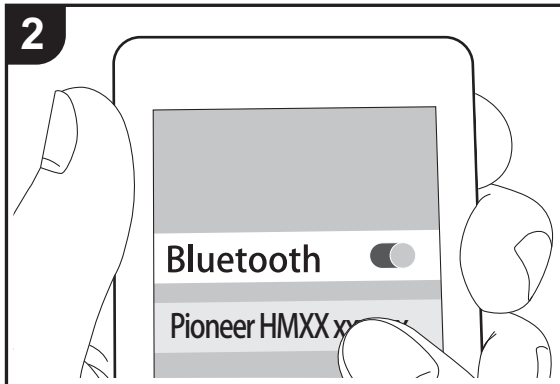
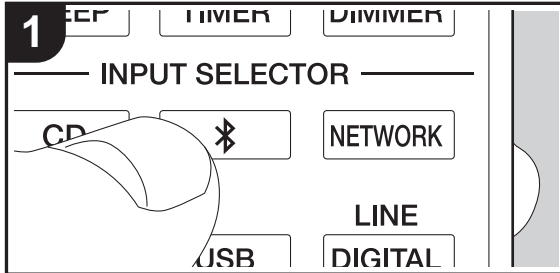

Afspelen

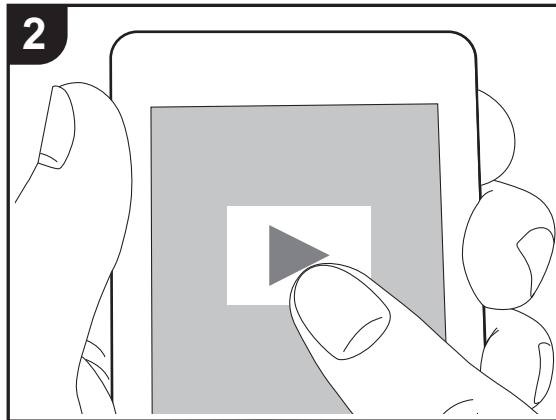
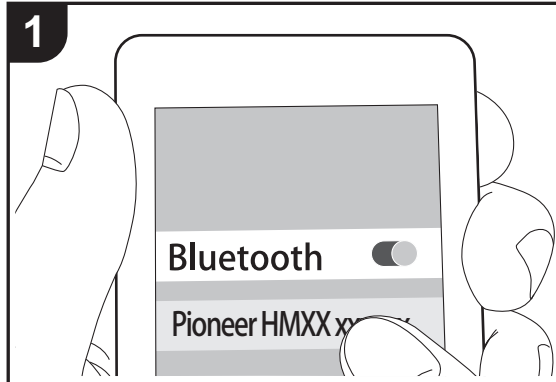

Koppelen

1. Schakel het toestel in.
2. Als u op de afstandsbediening op de -knop drukt, wordt "Now Pairing..." op het display van deen wordt de pairing-modus ingeschakeld.

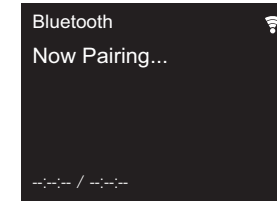

3. Geef de BLUETOOTH functie van het BLUETOOTH geactiveerd apparaat vrij (schakel deze functie in) en selecteer vervolgens dit toestel in de lijst met weergegeven apparaten. Als om een password gevraagd wordt, voer dan "0000" in.
 - Dit toestel wordt afgebeeld als "Pioneer HM76D (76 of 86D) XXXXXX".
4. "Now Pairing..." op de display verandert de naam van het BLUETOOTH in werking gestelde apparaat.
 - Om een ander BLUETOOTH geactiveerd apparaat te verbinden, drukt u op de -knop, houd u deze ingedrukt tot "Now Pairing..." weergegeven wordt en voert u daarna bovenstaande stap 3 uit. Dit toestel kan de gegevens van maximaal acht gepaarde apparaten opslaan.
 - Het dekkingsgebied is 10 meter. Houd er rekening mee dat de verbinding met alle BLUETOOTH geactiveerde apparaten niet altijd gegarandeerd wordt.

Afspelen

1. Schakel het toestel in.
2. Voer de verbindingprocedure uit op het BLUETOOTH geactiveerde apparaat.

NL



3. De ingangskeuzeschakelaar van dit toestel zal automatisch naar "Bluetooth" geschakeld worden.
4. Speel de muziekbestanden af. Verhoog het volume van het geactiveerde BLUETOOTH apparaat tot een passend niveau.
 - Vanwege de kenmerken van draadloze technologie van BLUETOOTH kan het geluid dat op dit toestel geproduceerd wordt enigszins achterlopen op het geluid dat wordt afgespeeld op het BLUETOOTH geactiveerde apparaat.



AirPlay®

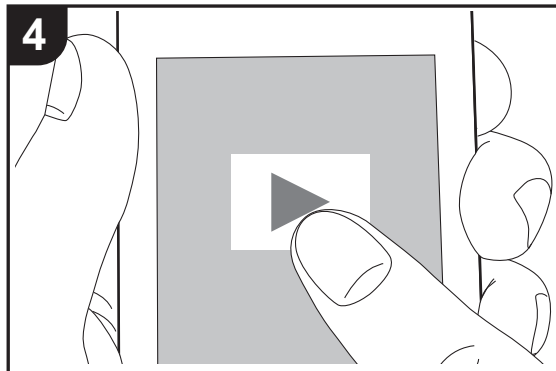
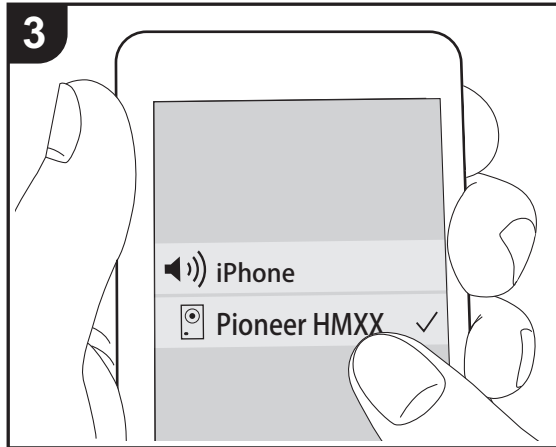
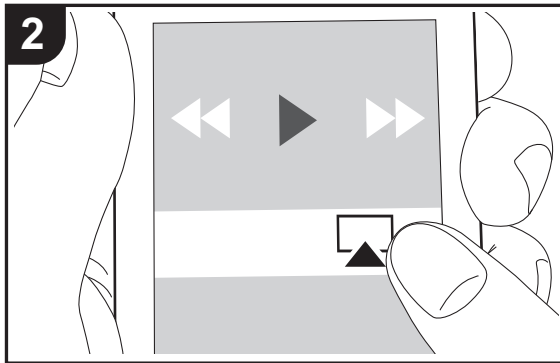
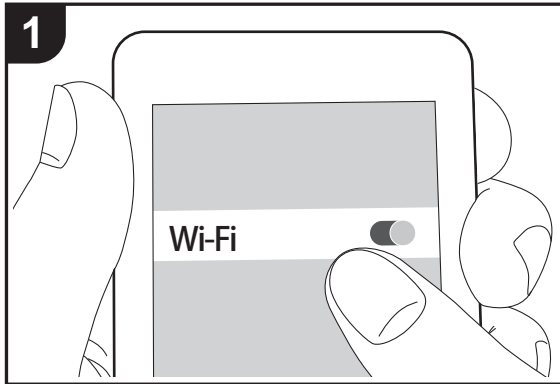

Basisbediening

U kunt draadloos van de muziekbestanden op een iPhone®, iPod touch®, of iPad® genieten die met hetzelfde toegangspunt verbonden is als dit toestel. Update de OS-versie op uw iOS-apparaat naar de laatste versie.

1. Schakel het toestel in.
2. Verbind het iOS-apparaat met aan hetzelfde netwerk van dit toestel.
3. Tik de AirPlay-icoon  aan in het bedieningscentrum van het iOS-apparaat, selecteer dit toestel in de weergegeven lijst met apparaten en tik "Done" aan.
 - Dit toestel wordt afgebeeld als "Pioneer HM76D (76 of 86D) XXXXXX".
 - Als een "AirPlay Password" niet ingesteld is op dit toestel, het wachtwoord dat u instelde invoeren.
4. Speel de muziekbestanden op het iOS-apparaat af.
 - In het Setup-menu weergegeven door te drukken op SETUP op de afstandsbediening, wanneer "Option Setting" - "Power Off Setting" - "Network Standby" ingesteld is op "On", wanneer afspelen van AirPlay start, gaat dit toestel automatisch aan en start met afspelen.
 - Vanwege de kenmerken van draadloze technologie van AirPlay kan het geluid dat op dit toestel geproduceerd wordt enigszins achterlopen op het geluid dat wordt afgespeeld op het AirPlay-apparaat.
 - SHUFFLE/REPEAT op de afstandsbediening werkt niet. Bedieningen vanaf het iOS-apparaat.

U kunt de muziekbestanden ook op een computer spelen met iTunes (versie 10.2.2 of nieuwer). Zorg ervoor dat dit toestel en de computer aangesloten zijn op hetzelfde netwerk, klik op de AirPlay-icoon  in iTunes, selecteer dit toestel in de weergegeven lijst met apparaten en start het afspelen van een muziekbestand.



Afspelen van geluid vanaf een extern apparaat

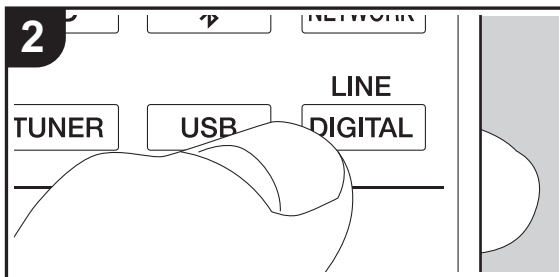
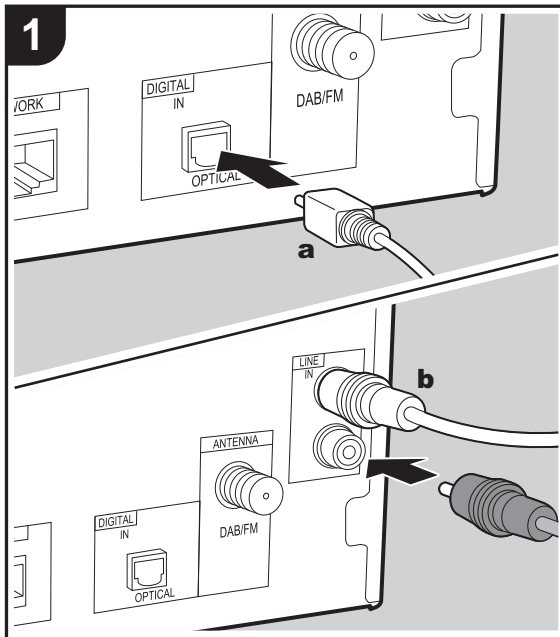

a Digitale optische kabel, **b** Analoge audiokabel

Aansluitingen

U kunt het geluid afspelen vanaf externe apparaten zoals TV's en spelconsoles d.m.v. dit toestel. Als het externe apparaat een optische digitale uitgangsaansluiting heeft, verbinden m.b.v. een digitale optische kabel aan de DIGITAL IN OPTICAL aansluiting op dit toestel. Wanneer het externe apparaat verbonden is met een analoge audiokabel, verbinden met de LINE IN-aansluiting op dit toestel.

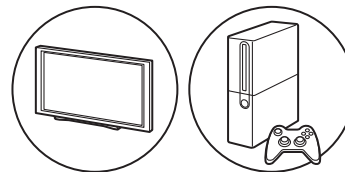

Afspelen

1. Schakel het toestel in.
2. Wanneer u een apparaat dat verbonden is aan de DIGITAL IN OPTICAL aansluiting afspelt, herhaaldelijk op LINE/DIGITAL drukken om de ingang op dit toestel te veranderen naar "Digital In".

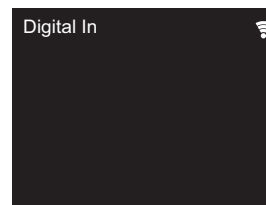

Wanneer u een apparaat dat verbonden is aan de LINE IN aansluiting afspelt, herhaaldelijk op LINE/DIGITAL drukken om de ingang op dit toestel te veranderen naar "Line".

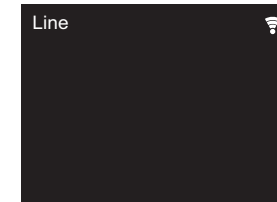

3. Start het afspelen op de speler.
 - Wanneer u verbonden bent d.m.v. een digitale optische kabel, ondersteunt dit toestel lineaire PCM-signalen tot 192 kHz/24 bits voor ingang.



Music Server

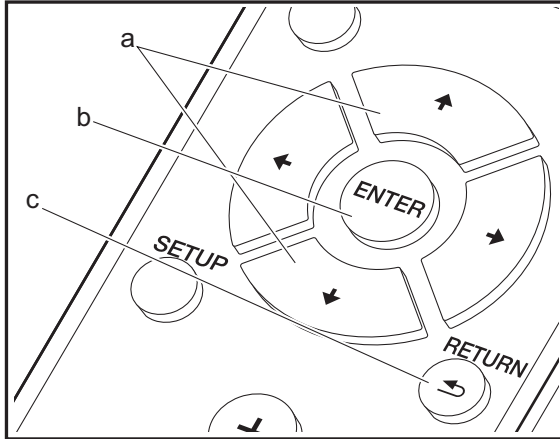
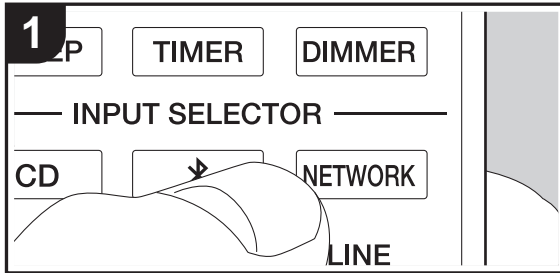

Het is mogelijk muziekbestanden te streamen die opgeslagen zijn op PC's of NAS-apparaten die met hetzelfde netwerk verbonden zijn als dit toestel. De netwerkserver die compatibel met dit toestel zijn, zijn PC's waarop spelers geïnstalleerd zijn die de serverfunctie van Windows Media® Player 11 of 12 hebben, dan wel NAS-apparaten die compatibel zijn met de thuisnetwerkfunctie. Misschien is het nodig van tevoren enkele instellingen te moeten maken om Windows Media® Player 11 of 12 te gebruiken. Houd er rekening mee dat alleen muziekbestanden die in de bibliotheek van Windows Media® Player geregistreerd zijn afgespeeld kunnen worden.

Configureren Windows Media® Player

■ Windows Media® Player 11

- Schakel uw PC in en start Windows Media® Player 11.
- Selecteer in het "Library"-menu "Media Sharing" om een dialoogvenster te openen.
- Selecteer het "Share my media"-selectievakje en klik vervolgens op "OK" om de compatibele apparaten weer te geven.
- Selecteer dit toestel, klik op "Allow" en plaats een vinkje naast de icoon van dit toestel.
- Klik op "OK" om het dialoogvenster te sluiten.
 - Afhankelijk van de versie van Windows Media® Player kunnen er verschillen zijn in de namen van de items die u kunt selecteren.

■ Windows Media® Player 12

- Schakel uw PC in en start Windows Media® Player 12.
- Selecteer in het "Stream"-menu "Turn on media streaming" om een dialoogvenster te openen.
 - Als mediastreamen al is ingeschakeld, selecteer "More streaming options..." in het "Stream"-menu om spelers in het netwerk weer te geven en ga dan naar stap 4.
- Klik op "Turn on media streaming" om een lijst met spelers in het netwerk weer te geven.
- Selecteer deze unit in "Media streaming options" en

- controleer of het is ingesteld op "Allow".
- Klik op "OK" om het dialoogvenster te sluiten.
 - Afhankelijk van de versie van Windows Media® Player kunnen er verschillen zijn in de namen van de items die u kunt selecteren.

Afspelen

- Schakel het toestel in.
- Start de server (Windows Media® Player 11, Windows Media® Player 12 of het NAS-apparaat) die de af te spelen muziekbestanden bevat.
- Controleer of de PC's en/of NAS-apparaten correct verbonden zijn met hetzelfde netwerk als dit toestel.
- Druk op NETWORK om het scherm met de lijst met netwerkdiensten weer te geven.

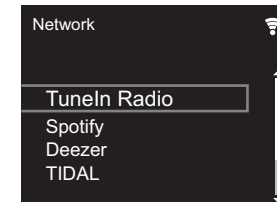

- Met \uparrow/\downarrow (a), selecteer "Music Server" en druk dan op ENTER (b).
- Selecteer de server en het muziekbestand met \uparrow/\downarrow (a) en druk op ENTER (b) om te bevestigen. Druk op RETURN (c) om terug te keren naar het vorige display.
 - Als "No Server" wordt weergegeven, controleer dan of het netwerk correct is verbonden.
 - Afhankelijk van de server die gebruikt wordt en de bestanden die afgespeeld worden, kunnen de voorbijgegangene tijd en resterende afspeeltijd niet weergegeven worden.
 - Voor muziekbestanden op een server kan iedere map tot 20.000 nummers bevatten en mappen kunnen leiden tot 16 niveaus diep.

N
L



Afspelen op afstand bedienen vanaf een PC

U kunt deze unit gebruiken om muziekbestanden opgeslagen op uw PC af te spelen door de PC in uw thuisnetwerk te bedienen. Het toestel ondersteunt afspelen op afstand met Windows Media® Player 12.

- Schakel uw PC in en start Windows Media® Player 12.
- Open het "Stream"-menu en controleer of "Allow remote control of my Player..." is aangevinkt. Klik op "Turn on media streaming" om een lijst met spelers in het netwerk weer te geven.
- Selecteer het muziekbestand dat met Windows Media® Player 12 afgespeeld moet worden en klik erop met de rechter muistoets. Om op afstand een muziekbestand op een andere server af te spelen, opent u de doelserver in "Other Libraries" en selecteert u het af te spelen muziekbestand.
- Selecteer dit toestel in "Play to" om het "Play to"-venster van Windows Media® Player 12 te openen en om het afspelen op het toestel te starten. Als uw PC met Windows® 8.1 werkt, klik dan op "Play to" en selecteer vervolgens dit toestel. Als uw PC met Windows® 10 werkt, klik dan op "Cast to Device" en selecteer vervolgens dit toestel. Bedieningshandelingen tijdens afspelen op afstand zijn mogelijk vanaf het "Play to"-venster op de PC.
- Pas het volume aan met behulp van de volumebalk in het "Play to"-venster.
 - Soms kan het volume dat wordt weergegeven op het afstandafspeelscherm verschillen van dat wat verschijnt op het display van de unit. Wanneer het volume wordt aangepast vanaf dit toestel wordt dit bovendien niet weerspiegeld in het "Play to"-venster.
 - Het afspelen op afstand is niet mogelijk als een netwerkdienst gebruikt wordt of als muziekbestanden op een USB-opslagapparaat afgespeeld worden.
 - Afhankelijk van de versie van Windows Media® Player kunnen er verschillen zijn in de namen van de items die u kunt selecteren.

Ondersteunde audioformaten

Voor serverweergave en weergave via een USB-opslagapparaat ondersteunt dit toestel de volgende muziekbestandsformaten.

- Houd er rekening mee dat bij het afspelen, via draadloze LAN, van bemonsteringsfrequenties van 88,2 kHz of hoger, en DSD niet ondersteund worden.
- Het remote afspelen van FLAC en DSD wordt ook niet ondersteund.
- Variabele bitsnelheid (VBR)-bestanden worden ondersteund. Echter, afspeeltijden worden mogelijk niet correct weergegeven.
- Externe weergave biedt geen ondersteuning voor afspelen zonder onderbreking.

MP3 (.mp3/.MP3):

- Ondersteunde formaten: MPEG-1/MPEG-2 Audio Layer-3
- Ondersteunde bemonsteringsfrequenties: 44,1 kHz, 48 kHz
- Ondersteunde bitsnelheden: Tussen 8 kbps en 320 kbps en VBR

WMA (.wma/.WMA):

- Ondersteunde bemonsteringsfrequenties: 44,1 kHz, 48 kHz
- Ondersteunde bitsnelheden: Tussen 8 kbps en 320 kbps en VBR
- WMA Pro/Voice/WMA Lossless formaten worden niet ondersteund.

WAV (.wav/.WAV):

WAV-bestanden bevatten ongecomprimeerde PCM digitale audio.

- Ondersteunde bemonsteringsfrequenties: 44,1 kHz, 48 kHz, 88,2 kHz, 96 kHz, 176,4 kHz, 192 kHz
- Kwantiseringsbit: 8 bit, 16 bit, 24 bit

AIFF (.aiff/.aif/.aifc/.afc/.AIFF/.AIF/.AIFC/.AFC):

AIFF-bestanden bevatten ongecomprimeerde PCM digitale audio.

- Ondersteunde bemonsteringsfrequenties: 44,1 kHz, 48 kHz, 88,2 kHz, 96 kHz, 176,4 kHz, 192 kHz
- Kwantiseringsbit: 8 bit, 16 bit, 24 bit

AAC (.aac/.m4a/.mp4/.3gp/.3g2/.AAC/.M4A/.MP4/.3GP/.3G2):

- Ondersteunde formaten: MPEG-2/MPEG-4 Audio
- Ondersteunde bemonsteringsfrequenties: 44,1 kHz, 48 kHz, 88,2 kHz, 96 kHz
- Ondersteunde bitsnelheden: Tussen 8 kbps en 320 kbps en VBR

FLAC (.flac/.FLAC):

- Ondersteunde bemonsteringsfrequenties: 44,1 kHz, 48 kHz, 88,2 kHz, 96 kHz, 176,4 kHz, 192 kHz
- Kwantiseringsbit: 8 bit, 16 bit, 24 bit

LPCM (Linear PCM):

- Ondersteunde bemonsteringsfrequenties: 44,1 kHz, 48 kHz
- Kwantiseringsbit: 16 bit

Apple Lossless (.m4a/.mp4/.M4A/.MP4):

- Ondersteunde bemonsteringsfrequenties: 44,1 kHz, 48 kHz, 88,2 kHz, 96 kHz, 176,4 kHz, 192 kHz
- Kwantiseringsbit: 16 bit, 24 bit

DSD (.dsf/.dff/.DSF/.DFF):

- Ondersteunde formaten: DSF/DSDIFF
- Ondersteunde bemonsteringsfrequenties: 2,8 MHz, 5,6 MHz, 11,2 MHz

Gebruiken van het alarm om afspelen te starten

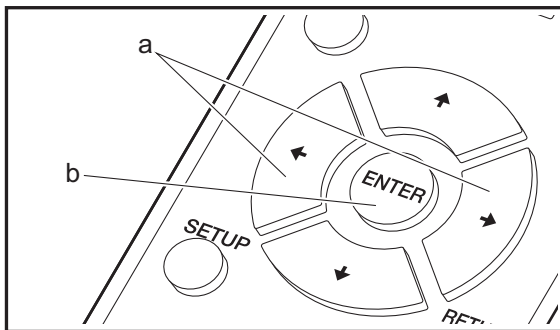
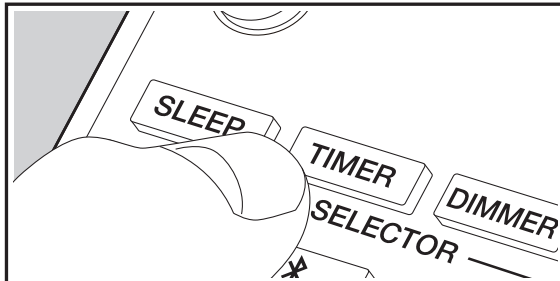

Instellingen

Op een ingestelde tijd, gaat het toestel aan en start het afspelen van de gewenste bron. U kunt twee verschillende timers instellen, "TIMER 1" en "TIMER 2". Zorg ervoor dat de klok op dit toestel correct ingesteld is. U kunt de timers niet gebruiken als de klok niet ingesteld is.

1. Houd TIMER 2 seconden lang ingedrukt.

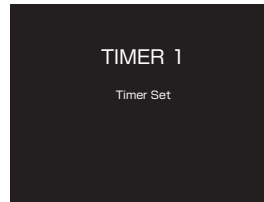

- Om "TIMER 1" in te stellen, naar stap 2 gaan. Om "TIMER 2" in te stellen, nog een keer op TIMER drukken.
2. Druk ENTER (b) als "Timer Set" weergegeven wordt.
3. Druk op \leftarrow/\rightarrow (a) om de te gebruiken bron voor timer-afspelen te selecteren, druk vervolgens op ENTER (b).
 - De bronnen die u kunt selecteren zijn "CD", "FM" en "DAB" (X-HM76D, X-HM86D, XC-HM86D). Wanneer u "FM" selecteert, druk op \leftarrow/\rightarrow (a) om te selecteren en een zender voor te selecteren en druk op ENTER (b). Wanneer u "DAB" selecteert, wordt de laatst gebruikte dienst ontvangen.
4. Druk op \leftarrow/\rightarrow (a) om "Every" of "Once" te selecteren en druk ENTER (b). Als u "Every" selecteert, selecteer dagen van de week uit "Everyday", "Sunday", "Monday", "Tuesday", "Wednesday", "Thursday", "Friday", "Saturday", "Mon-Fri", "Tue-Sat", en "Sat-Sun" en bevestig. Als u "Once" selecteert, selecteer dan een dag van de week uit "Sunday", "Monday", "Tuesday", "Wednesday", "Thursday", "Friday", of "Saturday" en bevestig.
5. Druk op \leftarrow/\rightarrow (a) om de starttijd voor het alarm in te

- stellen en druk op ENTER (b).
6. Druk op \leftarrow/\rightarrow (a) om de eindtijd voor het alarm in te stellen en druk op ENTER (b).
7. Druk op \leftarrow/\rightarrow (a) om het volume (0 tot 50) voor het alarm in te stellen en druk op ENTER (b).
8. Het TIMER controlelampje gaat branden wanneer de instellingen voltooid zijn en de inhoud die u ingesteld heeft wordt weergegeven op de display.
9. Druk op \odot STANDBY/ON om het toestel op stand-by te schakelen.

Controleer of de alarminstelling On of Off is: Wanneer het TIMER controlelampje aan is en rood brandt, is het alarm rood. Het alarm is uit als het controlelampje uit is.

Zet de alarminstelling op On of Off: Als het alarm al gereed is, kunt u de functie aan- of uitzetten.

1. Houd TIMER 2 seconden lang ingedrukt.
2. "TIMER 1" wordt afgebeeld. Om "TIMER 1" te veranderen, naar stap 3 gaan. Om "TIMER 2" te veranderen, nog een keer op TIMER drukken.
3. Voor uitzetten, druk op ENTER (b) wanneer "Timer Off" afgebeeld wordt.
 - Voor aanzetten, druk op ENTER (b) wanneer "Timer On" afgebeeld wordt.
 - Druk op \leftarrow/\rightarrow (a) om "Timer Call" te selecteren, druk vervolgens op ENTER (b) om de inhoud die u instelde te controleren.
4. Druk op \odot STANDBY/ON om het toestel op stand-by te schakelen.



Invoeren tekst, afstellen geluidskwaliteit, enz.

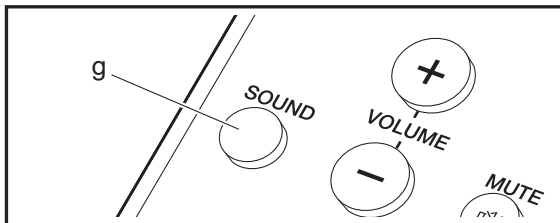
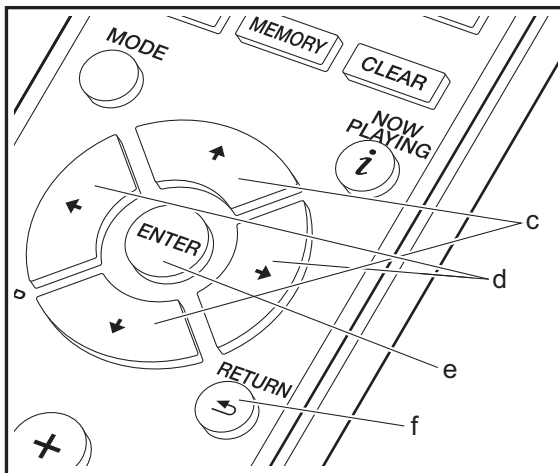
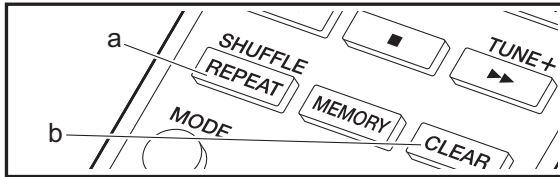

Invoeren tekst

Tekstinvoer, voor wachtwoorden, enz., de volgende afstandsbedieningsknoppen gebruiken.

SHUFFLE/REPEAT-knop (a): Elke keer dat u hierop drukt verandert het teksttype in de volgorde hoofdletters → kleine letters → nummers → symbolen.

▲/▼-knoppen (c): Elke keer dat u hierop drukt verandert het teken.

◀/▶-knoppen (d): Verplaatst naar de positie (cursorknop-positie) waar het teken ingevoerd moet worden.

CLEAR-knop (b): Wist het teken in de cursorknop-positie.

ENTER-knop (e): Bevestigt de ingevoerde inhoud.

RETURN-knop (f): Annuleert ingang en keert terug naar het vorige display.

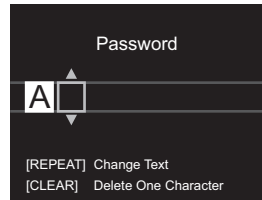

2. Druk op ◀/▶-knoppen (d) om de hoge tonen te regelen.
(-5 tot +5)

Het lager bereik (P.BASS) benadrukken

1. Druk drie maal op SOUND-knop (g).
2. Druk op ◀/▶-knoppen (d) om "On" te selecteren en druk ENTER (e).

De geluidskwaliteit aanpassen

De lage tonen (BASS) regelen

1. Druk op SOUND-knop (g).
2. Druk op ◀/▶-knoppen (d) om de lage tonen te regelen.
(-5 tot +5)

De hoge tonen (TREBLE) regelen.

1. Druk twee maal op SOUND-knop (g).



Geavanceerde instellingen

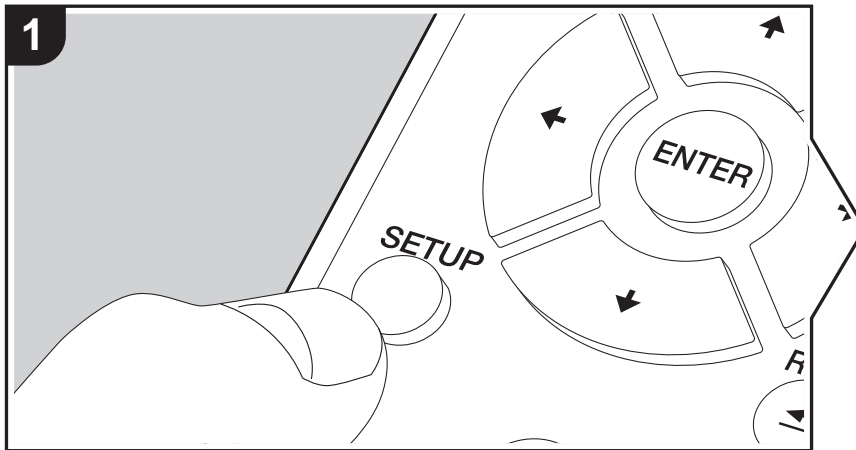

Het toestel stelt u in staat geavanceerde instellingen te configureren om u een nog betere ervaring te laten beleven.

1. Druk op de afstandsbediening op SETUP.

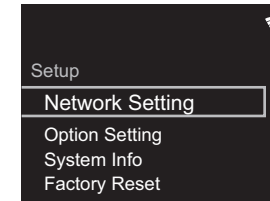

2. Nadat het Setup-scherm weergegeven is, selecteert u de inhoud of de instelling met de cursors op de afstandsbediening en drukt u op ENTER om uw selectie te bevestigen. Drukt u op RETURN om terug te keren naar het vorige scherm.
3. Drukt u op SETUP om de instellingen te verlaten.

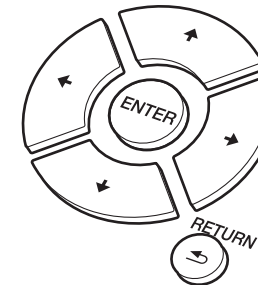

Network Setting

■ Connection

Selecteer het type aansluiting met het netwerk.

"Wi-Fi": Verbinden met draadloze LAN

"Wired" (Fabrieksinstelling): Verbinden via bedraden LAN

Voer "Wi-Fi Setup" uit als u "Wi-Fi" selecteert.



■ Wi-Fi Setup

Maak Wi-Fi-verbindinginstellingen. (➔P13)

Dit kan alleen ingesteld worden wanneer "Wi-Fi" geselecteerd is in "Connection".

- U kunt Wi-Fi-connectie-instellingen maken m.b.v. een web browser op een computer. Voor details, raadpleeg "Web Setup" (➔P38).

■ DHCP

"On (Fabrieksinstelling)": Automatische configuratie met DHCP

"Off": Handmatige configuratie zonder DHCP

Als "Off" geselecteerd wordt, dient u "IP Address", "Subnet Mask", "Gateway" en "DNS Server" met de hand in te stellen.

■ IP Address

Toont/Stelt het IP-adres in.

■ Subnet Mask

Toont/Stelt het subnetmasker in.

■ Gateway

Toont/Stelt de poort in.

■ DNS Server

Toont/stelt de primaire DNS-server in.

■ Proxy URL

Toont/stelt de proxy-URL in.

■ Proxy Port

Toont/Stelt het poortnummer van de proxyserver in als u "Proxy URL" invoert.

■ Friendly Name

Verander de apparaatnaam van dit toestel, die op andere apparaten getoond wordt die met het netwerk verbonden zijn, in een gemakkelijk herkenbare naam. U kunt tot 31 tekens invoeren. Voor details over hoe tekst in te voeren, raadpleeg "Invoeren tekst" (➔P34). Na het beëindigen van de invoer, druk op ENTER.

■ AirPlay Password

U kunt een wachtwoord invoeren van maximaal 31 tekens zodat alleen de geregistreerde gebruikers AirPlay kunnen gebruiken. Voor details over hoe de tekst in te voeren, raadpleeg "Invoeren tekst" (➔P34). Na het beëindigen van de invoer, druk op ENTER.

■ Network Check

U kunt de netwerkverbinding controleren.

Option Setting

■ Power Off Setting

Auto Standby	Deze instelling zet de unit automatisch op stand-by na 20 minuten inactiviteit zonder audio-invoer. "On (Fabrieksinstelling)": Het toestel zal automatisch naar de stand-by-modus gaan. "Off": De unit gaat niet automatisch naar de stand-by-modus.
Network Standby	Als deze functie op "On" staat, kunt u de stroom van het toestel inschakelen via het netwerk met gebruik van een applicatie die dit toestel kan bedienen. • Door "On (Fabrieksinstelling)" in te stellen, neemt het stroomverbruik zelfs toe als het toestel op stand-by staat. • "Network Standby", dat het stroomverbruik verlaagd, kan uitgeschakeld worden als de netwerkverbinding verloren gaat.
Bluetooth Wakeup	Deze functie wekt het toestel op stand-by door verbinding te maken met een BLUETOOTH geactiveerd apparaat. "On": Gebruik deze functie "Off (Fabrieksinstelling)": Gebruik deze functie niet • Door "On" in te stellen, neemt het stroomverbruik zelfs toe als het toestel op stand-by staat. • Deze instelling staat vast op "Off" als "Bluetooth Setting" - "Auto Input Change" op "Off" gezet is.

■ Digital Filter

"Slow": Zacht en vloeibaar geluid

N
L



"Sharp" (Fabrieksinstelling): Geluid met meer structuur en stevigheid
 "Short": Geluid dat snel begint en vooruit lijkt te bewegen

■ Language

Selecteer de taal die weergegeven wordt op het display.
 English (Fabrieksinstelling), German, French, Spanish, Italian, Dutch, Swedish, Russian, Chinese

■ Tuner Setting

Tuning Mode	Stel de afstelmethode voor de radio in. "Auto" (Fabrieksinstelling): Radiozenders die ontvangen kunnen worden, zijn automatisch afgestemd. "Manual": Stem handmatig op stations af. Als de "Tuning Mode" ingesteld is op "Manual", zal de ontvangst voor FM-uitzendingen mono i.p.v. stereo zijn, ongeacht de gevoeligheid van de ontvanger.
FM Search Level*	U kunt kiezen om alleen de FM-zenders met een sterke ontvangst geselecteerd te hebben wanneer u automatisch op zenders intuntet, als het tunen regelmatig op FM-zenders met een zwakke ontvangst stopt. "Normal" (Fabrieksinstelling) "Strong": Selecteert alleen zenders met een sterke ontvangst.
DAB Scan*	U kunt de automatische scan laten lopen wanneer er nieuwe DAB-stations toegevoegd worden of wanneer u verhuist.
DAB DRC*	Met de DRC (Dynamic Range Control)-instelling kunt u het dynamische bereik van de DAB-digitale radio verkleinen zodat u nog steeds stille gedeeltes kunt horen, ook al luistert u naar een laag volume - ideaal bij het luisteren naar de radio midden in de nacht, wanneer u niemand wilt storen. "0" (Fabrieksinstelling): DRC uit "1": Grote verkleining van het dynamische bereik "1/2": Kleine verkleining van het dynamische bereik
Preset Name	U kunt namen geven aan de stations die u geregistreerd heeft. Voor details over hoe tekst in te voeren, raadpleeg "Invoeren tekst" (➔P34). Na het beëindigen van de invoer, druk op ENTER.

* X-HM76D, X-HM86D, XC-HM86D

■ Bluetooth Setting

Bluetooth	Selecteer of u de BLUETOOTH functie al dan niet gebruikt. "On (Fabrieksinstelling)": Maakt verbinding mogelijk met een BLUETOOTH geactiveerd apparaat door gebruik te maken van de BLUETOOTH functie. Selecteer "On" ook bij het maken van diverse BLUETOOTH instellingen. "Off": Wanneer de BLUETOOTH functie niet wordt gebruikt
Auto Input Change	De ingang van het toestel wordt automatisch naar "BLUETOOTH" geschakeld wanneer vanuit een BLUETOOTH geactiveerd apparaat verbinding met het toestel gemaakt wordt. "On (Fabrieksinstelling)": De ingang wordt automatisch "BLUETOOTH" wanneer een BLUETOOTH geactiveerd toestel is aangesloten. "Off": De functie is uitgeschakeld. <ul style="list-style-type: none"> Als de ingang niet automatisch omgeschakeld wordt, stel dan "Off" in en verander de ingang met de hand.
Auto Reconnect	Deze functie maakt automatisch opnieuw verbinding met het laatst verbonden BLUETOOTH geactiveerd apparaat wanneer u de ingang in "BLUETOOTH" verandert. "On (Fabrieksinstelling)": Gebruik deze functie "Off": Gebruik deze functie niet <ul style="list-style-type: none"> Dit werkt mogelijk niet met sommige BLUETOOTH geactiveerde apparaten.
Pairing Information	U kunt de pairing-informatie initialiseren die op dit toestel bewaard is. Druk op / om "Clear" te selecteren, druk vervolgens op ENTER om de gekoppelde informatie die op dit toestel opgeslagen is te initialiseren. <ul style="list-style-type: none"> Deze functie initialiseert de pairing-informatie niet op het BLUETOOTH geactiveerde apparaat. Als het toestel opnieuw met het apparaat gepaard wordt, wis dan van tevoren de pairing-informatie op het BLUETOOTH geactiveerde apparaat. Voor informatie over het wissen van de koppelinginformatie, raadpleegt u de instructiehandleiding van het BLUETOOTH geactiveerd apparaat.

N
L



System Info

Het MAC-adres van dit toestel en de huidige firmwareversie zullen afgebeeld worden.

Factory Reset

Stel de instellingen van dit toestel opnieuw naar de status van de fabrieksinstellingen. Wij raden aan dat u de instellingen die u veranderd heeft optekent voordat u verdergaat met een fabrieksinstelling. Selecteer "Start" en bevestig om verder te gaan. Het toestel zal automatisch in stand-by gezet worden wanneer het initialiseren beëindigd is.

Update

"Update" wordt niet weergegeven als er geen firmware-updates zijn.

■ via Network

Druk op ENTER om te selecteren of u de firmware via het netwerk wilt updaten.

■ via USB

Druk op ENTER om te selecteren of u de firmware via USB wilt updaten.

Web Setup

U kunt Wi-Fi-connectie-instellingen maken m.b.v. een web browser op een computer. Zorg ervoor dat uw computer draadloos aangesloten is op de router.

Als dit toestel verbonden is aan de router m.b.v. de ethernet-kabel, kunt u deze instelling niet maken.

1. Schakel het toestel in.
2. Druk op SETUP op de afstandsbediening, selecteer "Wi-Fi" in "Network Setting" - "Connection" en selecteer daarna "Wi-Fi Setup".
3. Druk op \uparrow/\downarrow om "Use iOS Device" te selecteren en druk op ENTER.
4. In de lijst van draadloze LAN-verbindingen op uw computer, selecteer SSID van dit toestel (softap_0009B0xxxxxx).
 - "xxxxxx" in SSID is de laagste drie bytes van het MAC-adres.
5. Open de web browser op uw computer en betreedt <http://192.168.200.1>.
6. Het "Web Setup"-menu wordt afgebeeld. Regelt netwerkinstellingen voor dit toestel.
 - Afhankelijk van de uitrusting die gebruikt wordt of verbindingsumgeving, zou deze functie niet kunnen werken.

- Raadpleeg juiste gebruiksaanwijzing voor informatie betreffende werking van de computer.
- Aangezien dit soort verbinding niet gecodeerd is, zou er een klein veiligheidsrisico bij betrokken kunnen zijn.



Firmware-update

De bijwerkkfunctie op dit toestel

Dit toestel heeft een functie voor het updaten van de firmware (de systeemsoftware) via het netwerk of de USB-poort. Dit stelt ons in staat verbeteringen aan te brengen op een verscheidenheid aan handelingen en om kenmerken toe te voegen.

Voor details over de geüpdatete afspelenkenmerken, zie [hier](#).

Hoe te updaten

Er zijn twee methoden voor het updaten van de firmware: via het netwerk en via USB. Het voltooien van de update kan ca. 5 minuten duren voor beide methoden: via netwerk of via USB. Bovendien zijn bestaande instellingen gegarandeerd, ongeacht de gebruikte updatemethode.

- Bezoek voor de meest recente informatie over updates de website van ons bedrijf. Het is niet nodig de firmware van dit toestel te updaten als er geen update beschikbaar is.
- Wanneer uitgevoerd over het netwerk, kan het zelfs nog langer duren afhankelijk van de verbindingstatus.
- Tijdens een update, niet
 - Sluit ongeacht welke kabel of USB-opslagapparaat af en weer aan of voer ongeacht welke handeling op de component uit, zoals het uitschakelen van de stroom.
 - Verschaf u toegang tot dit toestel vanuit een PC of smartphone met gebruik van een applicatie

Disclaimer: Het programma en de bijbehorende online documentatie worden u bezorgd voor gebruik op eigen risico.

Wij zullen niet aansprakelijk worden gesteld en u heeft geen remedie voor schade voor aanspraken van welke aard ook met betrekking tot het gebruik van het programma of de bijbehorende online documentatie, ongeacht de rechtstheorie en of die uit een onrechtmatige daad of contractbreuk voortvloeien.

In geen geval zullen wij aansprakelijk worden gesteld jegens u of een derde partij voor speciale, indirecte, incidentele schade of gevolgschade van welke aard ook, met inbegrip van, maar niet beperkt tot, compensatie, terugbetaling of schade met betrekking tot het huidige en toekomstige verlies van winsten, verlies van gegevens, of om ongeacht welke andere reden.

De firmware bijwerken via netwerk

- Controleer of het apparaat is ingeschakeld en de verbinding met het internet is bevestigd.
 - Zet de controllercomponent (PC enz.) die is aangesloten op het netwerk uit.
 - Stop het afspelen van internet radio, USB-opslagapparaat of serverinhoud.
1. Het instelscherm wordt weergegeven op de display wanneer Setup op de afstandsbediening ingedrukt wordt.

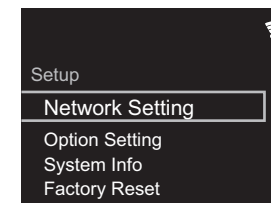

2. Druk op \uparrow/\downarrow en ENTER om "Update" - "via Network" in volgorde te selecteren.

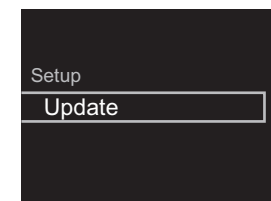

- "Update" wordt niet weergegeven als er geen firmware-updates zijn.
3. Druk op ENTER om de firmware te updaten.
 - "COMPLETE" wordt weergegeven wanneer de update is voltooid.
 4. Druk op \downarrow STANDBY/ON op het hoofdtoestel om het toestel op stand-by te schakelen. Het proces is voltooid en uw firmware is geüpdatet naar de laatste versie.



Als een foutbericht wordt weergegeven: Wanneer zich een fout voordoet, wordt "*-* * Error!" op het display van het toestel getoond. ("*" symboliseert een alfanumeriek teken.) Controleer het volgende:

- * -01, * -10: Ethernet-kabel niet gevonden. Sluit de Ethernet-kabel aan op de juiste wijze.
 - * -02, * -03, * -04, * -05, * -06, * -11, * -13, * -14, * -16, * -17, * -18, * -20, * -21: Internetverbindingfout. Controleer het volgende:
 - Of de router ingeschakeld is
 - Of dit toestel en de router verbonden zijn via het netwerk
- Probeer de voeding naar de unit en router af te sluiten en vervolgens opnieuw aan te sluiten. Dit kan het probleem oplossen. Als u nog steeds niet kunt verbinden met het internet kan de DNS-server of proxy-server mogelijk tijdelijk niet beschikbaar. Controleer de service-status met uw ISP-provider.
- Overige: Maak het netsnoer los en weer vast en herhaal de handelingen vanaf het begin.

Update via USB

- Bereid een 128 MB of groter USB-opslagapparaat voor. Bestandssysteemformaat FAT16 of FAT32.
- Wis alle gegevens die zijn opgeslagen op het USB-opslagapparaat.
- Zet de controllercomponent (PC enz.) die is aangesloten op het netwerk uit.
- Stop het afspelen van internet radio, USB-opslagapparaat of serverinhoud.
- Sommige USB-opslagapparaten kunnen lang duren om te laden, worden mogelijk niet correct geladen, of kunnen mogelijk niet goed worden gevoed, afhankelijk van het apparaat of de inhoud.
- Wij zullen niet aansprakelijk zijn voor verlies of beschadiging van gegevens van welke aard ook, of voor fouten tijdens het opslaan die voortvloeien uit het gebruik

van het USB-opslagapparaat met dit toestel. Dank u voor uw begrip.

- Sluit het USB-opslagapparaat aan op uw PC.
- Download het firmware-bestand van de website van ons bedrijf op uw PC en decomprimeer. Firmware-bestanden worden benoemd op de volgende manier:
PIOHIM * _ * _ * _ * _ * _ * _ * _ * _ * _ * _ * _ * .zip
Pak het bestand uit op uw PC. Het aantal uitgepakte bestanden en mappen varieert afhankelijk van het model.
- Kopieer alle uitgepakte bestanden en mappen naar de hoofdmap van het USB-geheugen.
 - Zorg ervoor dat u de uitgepakte bestanden kopieert.
- Verbind het USB-opslagapparaat met de USB-poort van dit toestel.
 - Als u een USB-harde schijf aansluit op de USB-aansluiting van het toestel, raden we u het gebruik van de lichtnetadapter aan op dit apparaat.
 - Als het USB-geheugen is gepartitioneerd zal elke sectie worden beschouwd als een onafhankelijk apparaat.
- Het instelscherm wordt weergegeven op de display wanneer Setup op de afstandsbediening ingedrukt wordt.

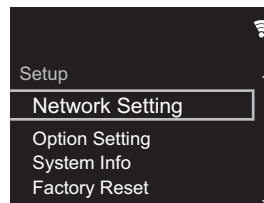

- Druk op \uparrow/\downarrow en ENTER om "Update" - "via USB" in volgorde te selecteren.

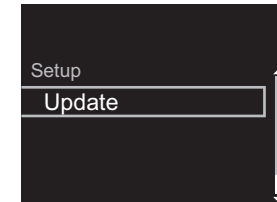

- "Update" wordt niet weergegeven als er geen firmware-updates zijn.
- Druk op ENTER om de firmware te updaten.
 - "COMPLETE" wordt weergegeven wanneer de update is voltooid.
 - Druk op \downarrow STANDBY/ON op het hoofdtoestel om het toestel op stand-by te schakelen. Het proces is voltooid en uw firmware is geüpdatet naar de laatste versie.
 - Verwijder het USB-opslagapparaat van dit toestel.

Als een foutbericht weergegeven wordt: Wanneer zich een fout voordoet, wordt "*-* * Error!" op het display van het toestel getoond. Controleer het volgende:

- * -01, * -10: USB-opslagapparaat niet gevonden. Controleer of het USB-opslagapparaat of de USB-kabel goed naar binnen gestoken zijn in de USB-poort van dit toestel. Sluit het USB-geheugen aan op een externe voedingsbron als het zijn eigen voeding heeft.
- * -05, * -13, * -20, * -21: Het firmware-bestand is niet aanwezig in de hoofdmap van het USB-opslagapparaat of het firmware-bestand is voor een ander model. Probeer opnieuw vanaf de download van het firmware-bestand.
- Overige: Maak het netsnoer los en weer vast en herhaal de handelingen vanaf het begin.



Problemen oplossen

Alvorens de procedure te starten

Wanneer bediening onstabiel is, kunnen problemen opgelost worden door simpelweg de stroom aan te zetten of op stand-by te zetten of het netsnoer eruit/erin te doen, i.p.v. instellingen en bedieningen na te kijken. Probeer de eenvoudige maatregelen op zowel de unit als het aangesloten apparaat. Als het probleem niet opgelost wordt na raadpleging van "Problemen oplossen", kan het probleem verholpen worden door het toestel te resetten naar de status die het had op het moment van verzending. Let op dat uw instellingen ook geïnitieerd zullen worden als u een reset verricht dus raden we aan dat u uw instellingen noteert voordat u het volgende doet.

Het resetten van het toestel (hierdoor worden de instellingen van het toestel op de standaardwaarden gereset)

1. Druk op de afstandsbediening op SETUP, selecteer "Factory Reset" - "Start" op het Setup-beeldscherm en druk op ENTER.
2. Druk op ENTER.
3. Het toestel schakelt naar stand-by en de instellingen worden gereset.

■Voeding

Kan het toestel niet inschakelen

- Trek de stekker van het netsnoer uit het stopcontact, wacht 5 seconden of langer en steek de stekker weer in het stopcontact.

Het apparaat schakelt onverwachts uit

- Het toestel schakelt automatisch naar stand-by als de instelling "Option Setting" - "Power Off Setting" - "Auto Standby" in het Setup-menu werkt.
- Controleer of de luidspreker kabelsnoeren het achterpaneel raakt of de + kant en - kant korter zijn geworden. Als er contact of kortsluiting zijn, zal dit

toestel automatisch naar stand-by schakelen.

- Als de stroom wordt uitgeschakeld en de controlelampjes op het voorpaneel continu knipperen, kan er een storing in de versterker zijn of kan het beveiligingscircuit in werking getreden zijn.
 - Als het Power-controlelampje knippert met tussenpozen van ongeveer 1 seconde: Er kan een storing geweest zijn in de versterkerssectie. Trek onmiddellijk de stekker uit het stopcontact en neem contact op met de verkoper of de ondersteuning van ons bedrijf.
 - Als het Power-controlelampje knippert met tussenpozen van ongeveer 0,3 seconde: Het beschermingscircuit kan in werking zijn getreden wegens afspelen op hoog volume. Verlaag het volume voor afspelen. Anders hebben de draden in de luidsprekerkabels misschien het achterpaneel of andere draden aangeraakt. Verbind de draden zodat deze niet uit de aansluitingen van de luidspreker steken.

Als dezelfde symptomen herhaaldelijk optreden, zoals niet in staat zijn het toestel in te schakelen, trek dan onmiddellijk de stekker uit het stopcontact en neem contact op met de verkoper of de ondersteuning van ons bedrijf.

■Er komt geen geluid uit de externe apparaten.

- Er is geen geluid als dit toestel gedempt wordt. Druk op MUTE op de afstandsbediening om dempen te annuleren.
- Bevestig dat de verbinding tussen de uitgangsaansluiting op het externe apparaat en de ingangsaansluiting op dit toestel correct is.
- Zet de ingangskeuzeschakelaar op dit toestel op de positie van de terminal waarmee het externe apparaat verbonden is.

- Controleer de digitale audio-uitganginstelling van de aangesloten component. Op sommige spelconsoles, zoals deze die ondersteuning bieden voor DVD, is de standaardinstelling uit.

■Het display wordt niet verlicht

- Het display kan gedimd worden terwijl de DIMMER werkzaam is en kan ook uitgeschakeld worden. Druk op de DIMMER-knop en wijzig de helderheid van het display.

■Wi-Fi-verbinding

- Probeer de stroomvoorziening van de draadloze LAN-router en het toestel te koppelen/los te koppelen, controleer de draadloze LAN-router power-on-status en probeer het opnieuw opstarten van de draadloze LAN-router.

Kan geen verbinding maken met het toegangspunt

- Controleer of de instelling van SSID en de versleuteling (WEP, enz.) correct is. Zorg ervoor dat de netwerkinstellingen van de machine goed zijn ingesteld.
- Aansluiting op een SSID die multi-byte-tekenen bevatten worden niet ondersteund. Geef een naam op voor de SSID van de draadloze LAN-router met behulp van single-byte alfanumerieke tekens en probeer het opnieuw.
- Wanneer de draadloze LAN-routerinstelling in stille modus is (modus om de SSID te verbergen) of wanneer er een verbinding is uitgeschakeld, wordt de SSID niet weergegeven. Verander de instelling en probeer nogmaals.

Verbonden met een andere SSID dan de geselecteerde SSID.



- Sommige toegangspunten stellen u in staat meerdere SSID's voor één toestel in te stellen. Als u de automatisch instelknop op zo'n router gebruikt, kan het zijn dat u daarna verbinding maakt met een andere SSID dan de SSID waarmee u verbinding wenst te maken. Gebruik de verbindingmethode die u vraagt een password in te voeren als dit gebeurt.

Het afspelen wordt onderbroken en de communicatie werkt niet

- Verklein de afstand vanaf het toegangspunt of verwijder obstakels voor een betere zichtbaarheid en probeer het opnieuw. Plaats het toestel niet in de buurt van magnetrons of andere toegangspunten. Het wordt aanbevolen om het toegangspunt en het toestel in dezelfde kamer te plaatsen.
- Als er zich een metaal voorwerp in de buurt van het toestel bevindt, kan draadloze LAN-verbinding mogelijk niet werken, omdat de metalen invloed kunnen hebben op de radiogolven.
- Als andere toegangspunten vlakbij het toestel gebruikt worden, kunnen verschillende problemen zoals de onderbreking van het afspelen en de communicatie optreden. U kunt deze problemen voorkomen door het veranderen van het kanaal van het toegangspunt. Zie voor instructies over het wijzigen van de kanalen de handleiding die bij het toegangspunt verstrekt is.

■ Kan geen discs afspelen

- Plaats de disc zo in de laden dat het etiket naar boven wijst.
- Afspelen zou niet mogelijk kunnen zijn als de disc krassen heeft of vuil is.

■ Kan geen USB-opslagapparaat/HDD afspelen

- Controleer of het USB-opslagapparaat of de USB-kabel goed naar binnen gestoken zijn in de USB-poort van het toestel.
- Sluit het USB-opslagapparaat af van het toestel en probeer het vervolgens opnieuw te verbinden.
- Dit toestel zou USB-opslagapparaten en HDD's soms niet kunnen herkennen als goede apparaten. Probeer dan dit toestel te schakelen naar stand-by en het dan weer aan te zetten.
- Afhankelijk van het type formaat kan de weergave mogelijk niet naar behoren werken. Controleer de types van de bestandsindelingen die worden ondersteund. (→P20)
- Let op bij USB- en HDD-apparaten (→P20)

■ FM-ontvangst is zwak

- Controleer de antenneaansluiting opnieuw.
- Scheidt de antenne van de luidsprekerkabels en het netsnoer.
- Zet het toestel uit de buurt van uw TV of PC.
- Voorbijgaande auto's en vliegtuigen kunnen interferentie veroorzaken.
- Betonmuren verzwakken radiosignalen.
- De FM-ontvangst kan helderder worden als u de antenne-aansluiting op de muur gebruikt, die voor de TV gebruikt wordt.
- FM-ontvangst verbetert als de Tuning Mode (→P37) ingesteld wordt op Manual. Echter zal de ontvangst eerder mono dan stereo zijn.

■ Netwerkfunctie

- Als u geen netwerkdienst kunt selecteren, zal die selecteerbaar worden als de netwerkfunctie gestart is.
- Probeer de stroomtoevoer van dit toestel en de router uit te schakelen en weer in te schakelen en probeer de router weer opnieuw op te starten.

Kan geen toegang krijgen tot de internetradio

- Bepaalde netwerkdiensten of inhoud beschikbaar via het toestel zijn mogelijk niet beschikbaar in geval dat de serviceprovider de service beëindigt.
- Zorg ervoor dat uw router en modem juist zijn aangesloten, en zorg ervoor dat ze beide zijn ingeschakeld.
- Afhankelijk van de ISP is instellen van de proxyserver noodzakelijk.
- Zorg ervoor dat de gebruikte router en/of modem worden ondersteund door uw ISP.

Kan geen toegang krijgen tot de netwerkserver.

- Dit toestel moet met dezelfde router verbonden worden als de netwerkserver.
- Dit toestel is compatibel met Windows Media® Player 11 of 12 netwerkserver of NAS die compatibel zijn met de thuisnetwerkfunctie. Verder als een PC gebruikt wordt, kunnen alleen muziekbestanden afgespeeld worden die geregistreerd zijn in de bibliotheek van Windows Media Player.

Afspelen stopt tijdens het luisteren naar muziekbestanden op de netwerkserver

- Wanneer de PC als netwerkserver fungeert, probeer dan alle applicatiesoftware anders dan de serversoftware (Windows Media® Player 12, enz.) af te sluiten.
- Als de PC aan het downloaden is of grote bestanden kopieert, kan het afspelen worden onderbroken.

De albumnamen en artiestnamen voor de Music Server worden niet afgebeeld

- Metagegevens, zoals albumnamen en artiestnamen moeten herkend worden op de server voor distributie naar dit toestel, dus dit hangt af van de specificaties van de NAS of server die u gebruikt.
- De bestandformaten die ondersteund worden zijn afhankelijk van de NAS of serversoftware. Voor details, contact opnemen met de fabrikant van NAS of de serversoftware.



Album art in Music Server wordt soms wel soms niet weergegeven

- Music Server hangt af van de specificaties van de serversoftware.
- De formaten die ondersteund worden zijn afhankelijk van de serversoftware.
- Voor details, contact opnemen met de fabrikant van de serversoftware.

■BLUETOOTH functie

- Probeer de stroom van het toestel in-/uit te schakelen en het BLUETOOTH geactiveerd apparaat in-/uit te schakelen. Heropstarten van het BLUETOOTH geactiveerde apparaat kan effectief zijn.
- De BLUETOOTH geactiveerde apparaten moeten het A2DP-profiel ondersteunen.
- Nabij componenten zoals een magnetron of draadloze telefoons, die de radiogolf in het 2,4GHz-bereik gebruiken, kan een radiogolfinterferentie optreden, die het gebruik van deze unit uitschakelt.
- Als zich een metalen voorwerp in de buurt van het toestel bevindt, kan BLUETOOTH verbinding mogelijk niet werken omdat het metaal van invloed kan zijn op de radiogolven.
- Om te voldoen aan de bedieningen op de afstandsbediening van dit toestel, moet het BLUETOOTH geactiveerde apparaat het AVRCP-profiel respecteren.
- Houd er rekening mee dat bediening met de afstandsbediening niet altijd gegarandeerd wordt met alle BLUETOOTH geactiveerde apparaten.

Kan geen verbinding met dit toestel maken

- Controleer of de BLUETOOTH functie van het BLUETOOTH geactiveerd apparaat ingeschakeld is.
- Als een reeds gepaard toestel niet verbonden kan worden, wis dan de informatie over het paren op het BLUETOOTH geactiveerde apparaat, pair dan opnieuw.

Muziek afspelen is niet beschikbaar op het toestel, zelfs niet nadat de BLUETOOTH verbinding succesvol is

- Als het geluidsvolume van uw BLUETOOTH geactiveerd apparaat laag is ingesteld, zal de weergave van audio mogelijk niet beschikbaar zijn. Verhoog het volume op het BLUETOOTH geactiveerde apparaat.
- Sommige BLUETOOTH geactiveerde apparaten kunnen uitgerust zijn met een keuzeschakelaar voor verzenden/ontvangen. Selecteer de verzendmodus.

Geluid wordt onderbroken

- Er is mogelijk een probleem met het BLUETOOTH geactiveerde apparaat. Controleer de informatie op het internet.



Algemene specificaties

■Analoge audio-uitgangssectie

RMS-uitgangsvermogen

- X-HM76D, X-HM76 : 50 W + 50 W
- X-HM86D, XC-HM86D : 65 W + 65 W
(4 ohms, 1 kHz THD 10%)

Eigenschappen toonregeling

- ± 10 dB (100 Hz (BASS))
- ± 10 dB (10 kHz (TREBLE))

Ondersteunde Luidsprekerimpedantie

- 4 ohms - 16 ohms

■Tuner gedeelte

X-HM76

Tunen Frequentiebereik (FM)

- 87,5 MHz - 108,0 MHz, RDS

Antenne (FM)

- 75 Ω ongebalanceerd

Voorkeuzezender

- 40

X-HM76D, X-HM86D, XC-HM86D

Tunen Frequentiebereik (FM)

- 87,5 MHz - 108,0 MHz, RDS

Tunen Frequentiebereik (DAB)

- 174,928 MHz - 239,200 MHz

Antenne (FM/DAB)

- 75 Ω ongebalanceerd

Voorkeuzezender

- 40

■CD-sectie

Media/Formaat

- CD : Standaard-CD
- CD-R/RW : CD-formaat/MP3, WMA-bestand

■Digitale audio-ingang

Voorkant/Achterkant USB

- Type A, USB2.0 Hoge Snelheid

DC-uitgang

- 5 V 1 A (Achterkant)/5 V 0,5 A (Voorkant)

Optische Digitale Ingang

- Optische aansluiting

■Netwerksectie

Bedrade LAN

- Ethernet-aansluiting
- 10BASE-T/100BASE-TX

Draadloze LAN (Wi-Fi)

- IEEE 802.11 a/b/g/n standaard
- 5 GHz/2,4 GHz band

■Bluetooth Sectie

Communicatie-systeem

- BLUETOOTH Specificatie versie 4.1

Frequentieband

- 2,4 GHz (2,402 GHz - 2,480 GHz)

Modulatiemethode

- FHSS (Freq Hopping Spread Spectrum)

Compatibele Bluetooth profielen

- A2DP 1.2
- AVRCP 1.3
- HOGP-Host (Client)

- HOGP-HID Apparaat (Server)
- HID Service (HIDS)

Ondersteunde codecs

- SBC
- AAC

Zendbereik (A2DP)

- 20 Hz - 20 kHz (Bemonsteringsfrequentie 44,1 kHz)

Maximum communicatiebereik *

- (Gezichtslijn ongev.) 10 m
- * Het daadwerkelijke bereik zal variëren afhankelijk van factoren zoals obstakels tussen apparaten, magnetische velden rondom een magnetron, statische elektriciteit, draadloze telefoon, ontvangstgevoeligheid, prestaties van antenne, besturingssysteem, software-toepassing, enz.

■Algemeen

Voeding

- AC 220 - 230 V, 50/60 Hz

Stroomverbruik

- X-HM76D, X-HM76 : 40 W
- X-HM86D, XC-HM86D : 42 W
- 0,3 W (In Stand-by)
- 2,5 W (In Stand-by, Network Standby : On, Network Setting : Wired)
- 2,8 W (In Stand-by, Network Standby : On, Network Setting : Wi-Fi)
- 2,2 W (In Stand-by, Bluetooth Wakeup : On)
- 2,9 W (In Stand-by, Network Standby : On, Network Setting : Wi-Fi, Bluetooth Wakeup : On)

Auto Standby

- On (20 min)/Uit

Afmetingen (B x D x H)



- 290 mm × 98 mm × 333 mm

Gewicht

- 3,5 kg

■Luidspreker (X-HM76D, X-HM76, X-HM86D)

Type

- Bass-reflex boekenplanktype

Configuratie

- 2-weg
- Woofer:
 - X-HM76D, X-HM76 : 12 cm Kegel
 - X-HM86D : 13 cm Glasvezelkegel
- Tweeter : 2,5 cm Soft Dome

Impedantie

- 4 ohms

Maximaal ingangsvermogen

- X-HM76D, X-HM76 : 50 W
- X-HM86D : 65 W

Effectief Frequentiebereik

- X-HM76D, X-HM76 : 70 Hz - 40 kHz
- X-HM86D : 60 Hz - 40 kHz

Aanbevolen Frequentiebereik

- X-HM76D, X-HM76 : 50 Hz - 40 kHz
- X-HM86D : 45 Hz - 50 kHz

Crossover-frequentie

- 4 kHz

Output Geluidsdrukniveau

- X-HM76D, X-HM76 : 83 dB
- X-HM86D : 82 dB

Afmetingen (B × D × H)

- X-HM76D : 148 mm × 263 mm × 217 mm

- X-HM76 : 148 mm × 263 mm × 213 mm
- X-HM86D : 165 mm × 280 mm × 259 mm

Gewicht

- X-HM76D : 3,4 kg/elk
- X-HM76 : 3,3 kg/elk
- X-HM86D : 4,4 kg/elk



Licentie en handelsm



The Wi-Fi CERTIFIED Logo is a certification mark of Wi-Fi Alliance®.



AirPlay, iPad, iPhone, and iPod touch are trademarks of Apple Inc., registered in the U.S. and other countries.

iPad Air and iPad mini are trademarks of Apple Inc.

"Made for iPod", "Made for iPhone" and "Made for iPad" mean that an electronic accessory has been designed to connect specifically to iPod, iPhone, or iPad, respectively, and has been certified by the developer to meet Apple performance standards. Apple is not responsible for the operation of this device or its compliance with safety and regulatory standards.

Please note that the use of this accessory with iPod, iPhone or iPad may affect wireless performance.

AirPlay works with iPhone, iPad, and iPod touch with iOS 4.3.3 or later, Mac with OS X Mountain Lion or later, and PC with iTunes 10.2.2 or later.



The Bluetooth® word mark and logos are registered trademarks owned by the Bluetooth SIG, Inc.



Google Cast and the Google Cast badge are trademarks of Google inc.



This Mark Certifies that this product is compliant with the BLACKFIRE ALLIANCE Standard. Please refer to WWW.BLACKFIREALLIANCE.COM for more information. BLACKFIRE™ is a Registered Trademark (No. 85,900,599) of BLACKFIRE RESEARCH CORP. All rights reserved.

"Все товарные знаки являются собственностью соответствующих владельцев."



FireConnect™ is technology powered by BlackFire Research.



The product with this logo is conformed to Hi-Res Audio standard defined by Japan Audio Society. This logo is used under license from Japan Audio Society.

This product is protected by certain intellectual property rights of Microsoft. Use or distribution of such technology outside of this product is prohibited without a license from Microsoft.

Windows and the Windows logo are trademarks of the Microsoft group of companies.

DSD and the Direct Stream Digital logo are trademarks of Sony Corporation.

MPEG Layer-3 audio coding technology licensed from Fraunhofer IIS and Thomson.

"All other trademarks are the property of their respective owners."

"Toutes les autres marques commerciales sont la propriété de leurs détenteurs respectifs."

"El resto de marcas comerciales son propiedad de sus respectivos propietarios."

"Tutti gli altri marchi di fabbrica sono di proprietà dei rispettivi proprietari."

"Alle anderen Warenzeichen sind das Eigentum ihrer jeweiligen Eigentümer."

"Alle andere handelsmerken zijn eigendom van de desbetreffende rechthebbenden."

N
L

Pioneer

2-3-12 Yaesu, Chuo-ku, Tokyo 104-0028 JAPAN

<U.S.A.>

18 PARK WAY, UPPER SADDLE RIVER, NEW JERSEY 07458, U.S.A.

Tel: 1-201-785-2600 Tel: 1-844-679-5350

<Germany>

Hanns-Martin-Schleyer-Straße 35, 47877 Willich, Germany

Tel: +49(0)2154 913222

<UK>

Anteros Building, Odyssey Business Park, West End Road, South Ruislip,
Middlesex, HA4 6QQ United Kingdom

Tel: +44(0)208 836 3612

<France>

6, Avenue de Marais F - 95816 Argenteuil Cedex FRANCE

Tel: +33(0)969 368 050

Корпорация О энд Пи

2-3-12, Яэсу, Чуо-ку, г. Токио, 104-0028, ЯПОНИЯ

Registreer uw product op

<http://www.pioneer.eu> (Europa)

© 2016 Onkyo & Pioneer Corporation. All rights reserved.

© 2016 Onkyo & Pioneer Corporation. Tous droits de reproduction et de traduction réservés.

Onkyo group has established its Privacy Policy, available at [<http://www.pioneer-audiovisual.com/privacy/>].

"Pioneer" and "PBASS" are trademarks of Pioneer Corporation, and is used under license.

SN 29402674

F1609-0



* 2 9 4 0 2 6 7 4 *



СИСТЕМА СЕТЕВОГО CD-РЕСИВЕРА

X-HM76D

X-HM76

X-HM86D

СЕТЕВОЙ CD-РЕСИВЕР

XC-HM86D

Руководство по эксплуатации

Перед началом

Содержимое упаковки 2

Названия частей

Передняя панель 4

Задняя панель (X-HM76D, X-HM86D, XC-HM86D) 5

Задняя панель (X-HM76) 6

Пульт дистанционного управления 7

Дисплей 8

Акустическая система (X-HM76D, X-HM76) 9

Акустическая система (X-HM86D) 10

Установка

Подключение AC 11

Подключение антенн, шнура питания и т. п. 12

Начальная настройка

Включение питания и начальная настройка 13

Настройки времени 16

Воспроизведение

Воспроизведение компакт-дисков 17

Устройство памяти USB/HDD 19

Интернет-радио 21

Spotify 22

Прослушивание радио FM 23

Прослушивание цифрового радио DAB (X-HM76D, X-HM86D, XC-HM86D) ... 26

BLUETOOTH® 27

AirPlay® 29

Воспроизведение звука с внешнего источника 30

Music Server 31

Использование будильника для запуска воспроизведения 33

Ввод текста, регулировка качества звука и т. п. 34

Расширенная настройка

Расширенные настройки 35

Обновление встроенного программного обеспечения

Обновление встроенного программного обеспечения 39

Другие функции

Поиск и устранение неисправностей 41

Общие характеристики 44

Лицензии и товарные знаки 46



R
U



Содержимое упаковки

X-HM76D : ①②③⑤⑥
X-HM76 : ①②④⑤⑥
X-HM86D : ①②③⑤⑥⑦
XC-HM86D : ①②③

RU

①

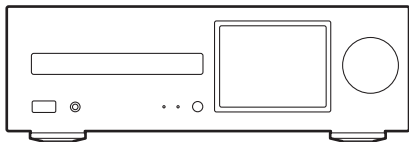

Основной аппарат (1)

②

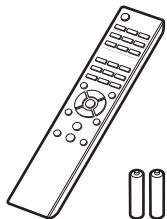

Пульт ДУ (RC-945S) (1), Элементы питания (AAA/R03) (2)

③

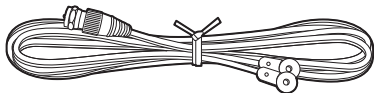

Проволочная антенна DAB/FM (1)

④

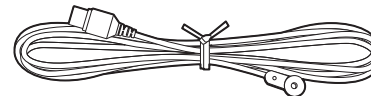

Комнатная антенная FM (1)

⑤

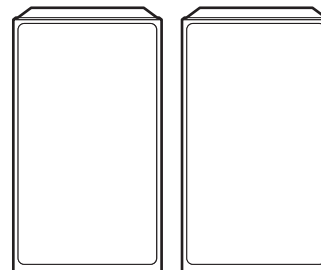

Акустическая система (2)

⑥

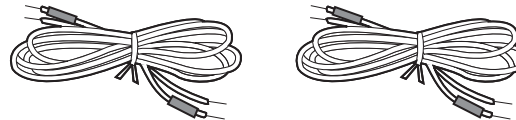

Кабели для AC (1,5 м) (2)



7



Противоскользящие подкладки (8)



- Шнур питания необходимо подключать только после выполнения всех других кабельных соединений.
- Диапазон импеданса подключаемых АС должен быть 4 –16 Ом.
- Мы не несем ответственности за ущерб, возникший из-за подключения оборудования, изготовленного другими компаниями.
- При обновлении встроенного программного обеспечения могут быть добавлены новые функции, а поставщики услуг могут прекратить их предоставление, то есть некоторые сетевые службы и контент в будущем могут стать недоступными.
- Технические характеристики и внешний вид изменяются без предварительного уведомления.



Передняя панель

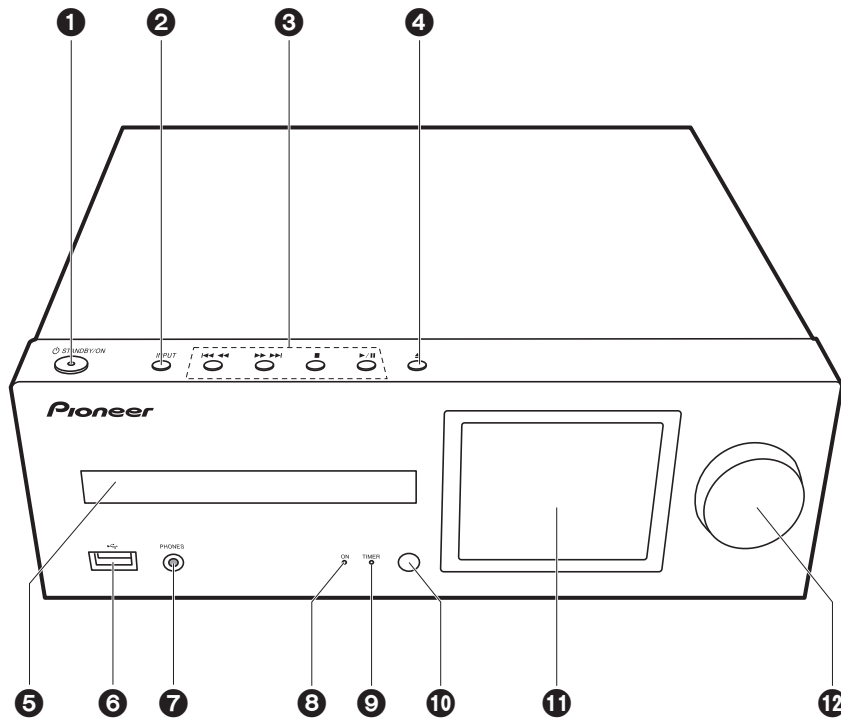

1. Кнопка STANDBY/ON: включение аппарата или его переключение в режим ожидания.
2. Кнопка INPUT: переключение входного сигнала для воспроизведения.
3. Кнопки воспроизведения:
 - : возвращение к началу воспроизводимой композиции. Нажмите и удерживайте эту кнопку, чтобы быстро перемотать композицию назад. (CD) переход к предыдущей композиции. (USB, Music Server)
 - : переход к следующей композиции. Нажмите и удерживайте эту кнопку, чтобы быстро перемотать композицию вперед. (CD) переход к следующей композиции. (USB, Music Server)
 - : кнопка для остановки воспроизведения.
 - : кнопка для паузы во время воспроизведения.
 - В зависимости от входного сигнала, работа может не запуститься.
4. Кнопка : открытие или закрытие лотка для дисков.
5. Лоток для дисков: сюда помещаются диски. Также можно использовать 8-см диски.
6. Порт USB: для подключения устройства памяти USB или HDD (жесткого диска) для воспроизведения музыкальных файлов. Также используется для подачи питания (не более 5 В/0,5 А) на устройства USB по кабелю USB.
 - Жесткие диски с питанием более 5 В/0,5 А (но не более 5 В/1 А) необходимо подключать к порту USB на задней панели аппарата.
7. Гнездо PHONES: для подключения стереонаушников с мини-штекером.
8. Индикатор питания: горит синим цветом, когда аппарат включен.
9. Индикатор TIMER: загорается при установке будильника.
10. Датчик ДУ
11. Дисплей (→ P8)
12. Диск VOLUME: для регулировки громкости. Регулировка в диапазоне от 0 до 50.

R
U



Задняя панель (X-HM76D, X-HM86D, XC-HM86D)

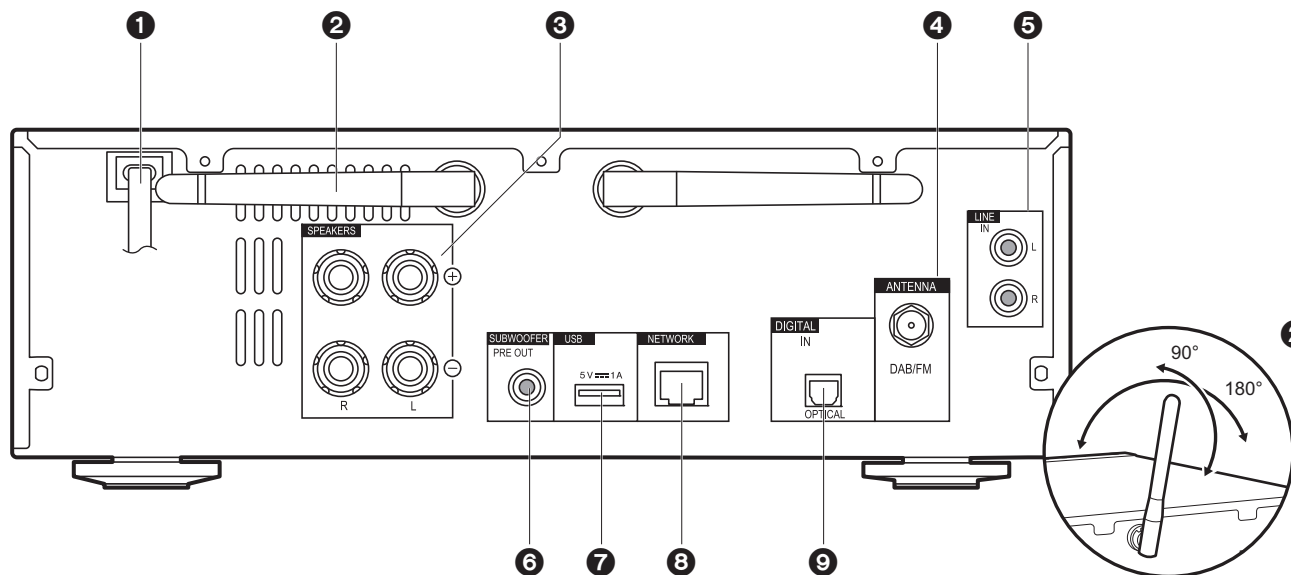

1. Шнур питания
2. Беспроводная антенна: используется для соединения Wi-Fi или при использовании устройства с поддержкой функции BLUETOOTH. Углы положения антенн следует отрегулировать в соответствии со статусом соединения.
3. Разъемы для AC: для подключения AC с помощью кабелей для AC.
4. Гнездо DAB/FM ANTENNA: для подключения проволочной антенны DAB/FM из комплекта поставки.
5. Гнездо LINE IN: позволяет воспроизводить звук с внешнего устройства, например телевизора, подключенного с помощью аналогового аудиокабеля.
6. Гнезда SUBWOOFER PRE OUT: для подключения сабвуфера со встроенным усилителем.
7. Порт USB: для подключения устройства памяти USB или HDD (жесткого диска) для

воспроизведения музыкальных файлов. Также используется для подачи питания (не более 5 В/1 А) на устройства USB по кабелю USB.

8. Гнездо NETWORK: для подключения к сети с помощью кабеля LAN.
9. Гнездо DIGITAL IN OPTICAL: позволяет воспроизводить цифровые аудиосигналы с внешнего устройства, например телевизора, подключенного с помощью цифрового оптического кабеля.



Задняя панель (X-HM76)

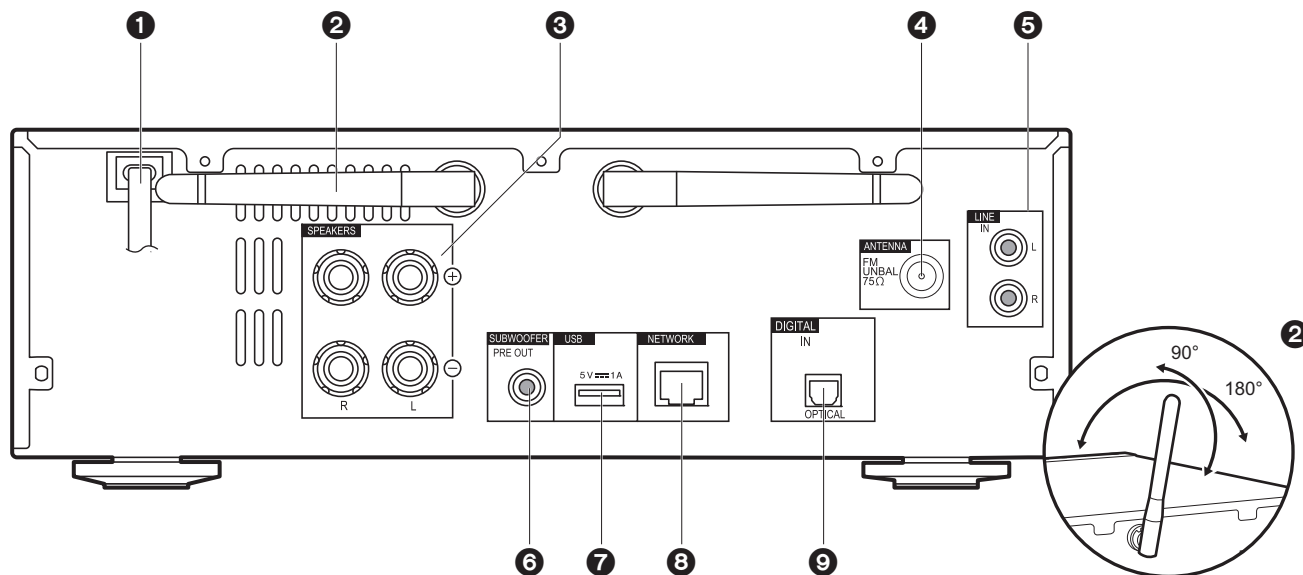

1. Шнур питания
2. Беспроводная антенна: используется для соединения Wi-Fi или при использовании устройства с поддержкой функции BLUETOOTH. Углы положения антенн следует отрегулировать в соответствии со статусом соединения.
3. Разъемы для AC: для подключения AC с помощью кабелей для AC.
4. Гнездо FM ANTENNA: для подключения комнатной антенны FM из комплекта поставки.
5. Гнездо LINE IN: позволяет воспроизводить звук с внешнего устройства, например телевизора, подключенного с помощью аналогового аудиокабеля.
6. Гнезда SUBWOOFER PRE OUT: для подключения сабвуфера со встроенным усилителем.
7. Порт USB: для подключения устройства памяти USB или HDD (жесткого диска) для

- воспроизведения музыкальных файлов. Также используется для подачи питания (не более 5 В/1 А) на устройства USB по кабелю USB.
8. Гнездо NETWORK: для подключения к сети с помощью кабеля LAN.
9. Гнездо DIGITAL IN OPTICAL: позволяет воспроизводить цифровые аудиосигналы с внешнего устройства, например телевизора, подключенного с помощью цифрового оптического кабеля.



Пульт дистанционного управления

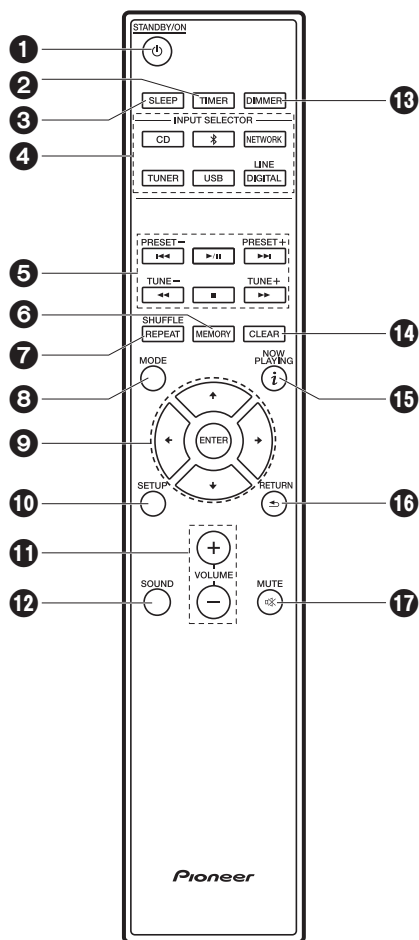

1. Кнопка STANDBY/ON: включение аппарата или его переключение в режим ожидания.
2. Кнопка TIMER: используется для установки времени и будильника.
3. Кнопка SLEEP: для установки таймера автоматического выключения. По истечении заданного времени (30, 60 или 90 минут) аппарат переключается в режим ожидания. Если нажать SLEEP после установки, отображается время, оставшееся до срабатывания таймера.
4. Кнопки INPUT SELECTOR: переключение входного сигнала для воспроизведения.
5. Кнопки воспроизведения:
 - ◀◀: возвращение к началу воспроизводимой композиции. (CD)
Переход к предыдущей композиции. (USB, Music Server)
 - ▶▶: воспроизведение или пауза во время воспроизведения.
 - ▶▶▶: переход к следующей композиции.
 - ◀◀◀: быстрая перемотка композиции назад. (только CD)
 - : остановка воспроизведения.
 - ▶▶▶▶: быстрая перемотка композиции вперед. (только CD)
 - В зависимости от входного сигнала, работа может не запуститься.
- Кнопки PRESET +/-: используются для выбора зарегистрированных станций или присвоения им названий.
- Кнопки TUNE +/-: используются для выбора радиостанций.
6. Кнопка MEMORY: используется для регистрации избранных радиостанций.
7. Кнопка SHUFFLE/REPEAT: для установки повторного воспроизведения и воспроизведения в случайном порядке.
8. Кнопка MODE: используется для запрограммированного воспроизведения компакт-дисков.
9. Кнопки курсора, кнопка ENTER: выберите параметр с помощью кнопок курсора и для подтверждения выбора нажмите ENTER.
10. Кнопка SETUP: открывает меню Setup.
11. Кнопка VOLUME +/-: регулировка громкости. Регулировка в диапазоне от 0 до 50.
12. Кнопка SOUND: регулировка качества звука.
13. Кнопка DIMMER: выключение дисплея или выбор яркости дисплея из трех уровней.
14. Кнопка CLEAR: используется во время ввода текста и т. п.
15. Кнопка (NOW PLAYING): переключает информацию на дисплее.
16. Кнопка RETURN: возвращает дисплей в предыдущее состояние.
17. Кнопка MUTE: временно отключает звук. Нажмите ее еще раз, чтобы отменить отключение звука.

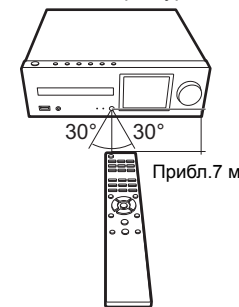

RU



Дисплей

R
U

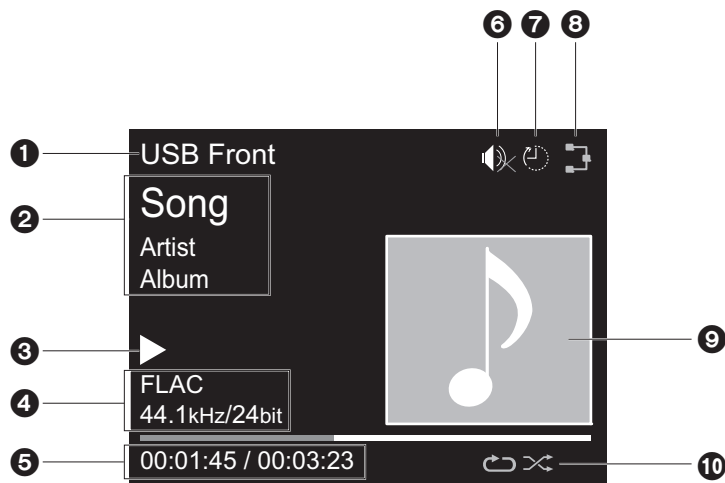

1. Отображается входной режим.
(USB Front / USB Rear / CD / Bluetooth / Network / Digital In / Line / Tuner DAB * / Tuner FM)
* X-NM76D, X-NM86D, XC-NM86D
2. Отображается название файла, альбома, радиостанции, имя исполнителя и т. п.
3. Отображается статус воспроизведения.
4. Отображается формат файла, частота дискретизации и разрядность квантования.
5. Отображается статус воспроизведения файла. В зависимости от входного сигнала или файла может не отображаться.
6. Отображается при отключении звука.
7. Отображается при установленном таймере автоматического выключения.
8. Загорается при следующих условиях.
 - : когда настройка соединения на аппарате — "Wired" и аппарат подключен к сети.
 - : когда настройка соединения на аппарате — "Wired" и аппарат не подключен к сети.
 - : когда настройка соединения на аппарате — "Wi-Fi" и аппарат подключен к сети.
 - : когда настройка соединения на аппарате — "Wi-Fi" и аппарат не подключен к сети.

9. Если для воспроизводимого файла записана обложка альбома, она отображается здесь.
10. Загорается при следующих условиях.
 - : при включении режима повторного воспроизведения всех композиций.
 - : при включении режима повторного воспроизведения одной композиции.
 - : при включении режима воспроизведения в случайном порядке.

- При нажатии кнопки DIMMER для выключения дисплея аппарат может выглядеть так, как будто отключен от розетки, однако электричество по-прежнему подается на аппарат. Для полного отключения аппарата от подачи питания необходимо извлечь вилку (устройство отключения) из розетки.



Акустическая система (X-HM76D, X-HM76)

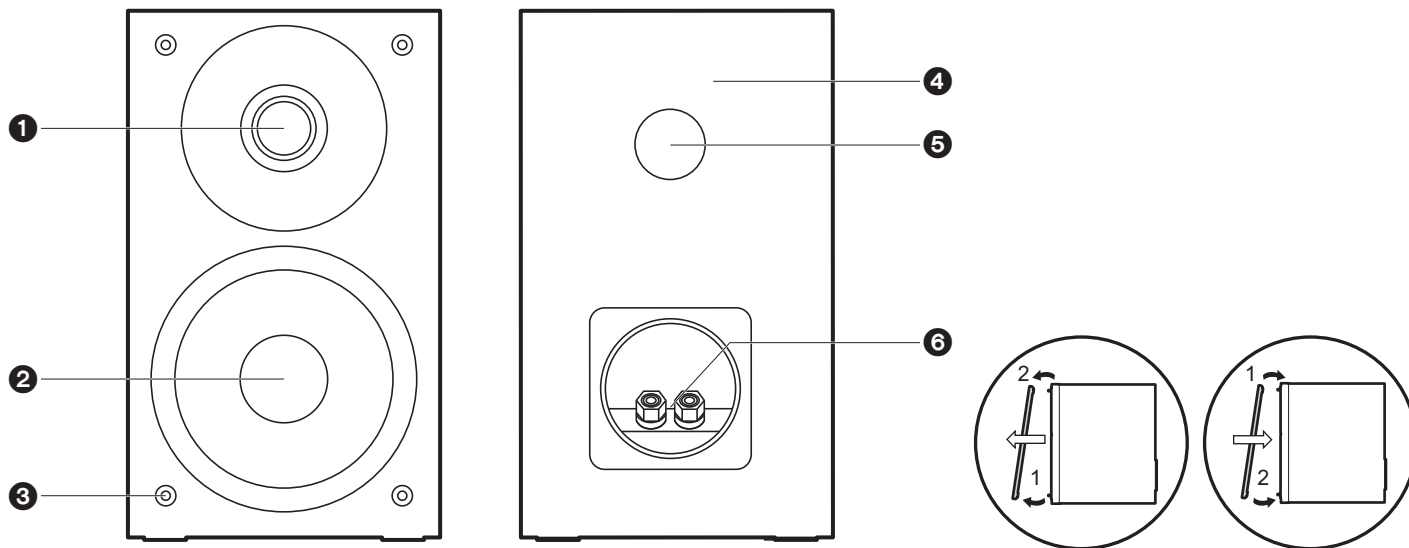

Поставляемые в комплекте аппарата АС левой и правой сторон не отличаются. Качество звука не зависит от того, с какой стороны размещена каждая АС.

6. Разъемы для АС: для подключения АС к аппарату с помощью кабелей для АС.

1. Высокочастотный динамик: воспроизводит средние и высокие частоты.
2. Низкочастотный динамик: воспроизводит низкие частоты.
3. Крепления для защитных сеток: используются для прикрепления защитных сеток. Чтобы снять защитную сетку, возьмитесь за ее низ обеими руками и осторожно потяните вперед, затем осторожно вытяните верх сетки. Чтобы снова установить сетку, сначала прикрепите ее верх, а затем низ.
4. Корпус АС
5. Труба фазоинвертора: высвобождает реверберации, возникающие внутри корпуса, для усиления характеристик воспроизведения низкочастотного диапазона. Ничем не закрывайте эти трубы.



Акустическая система (X-HM86D)

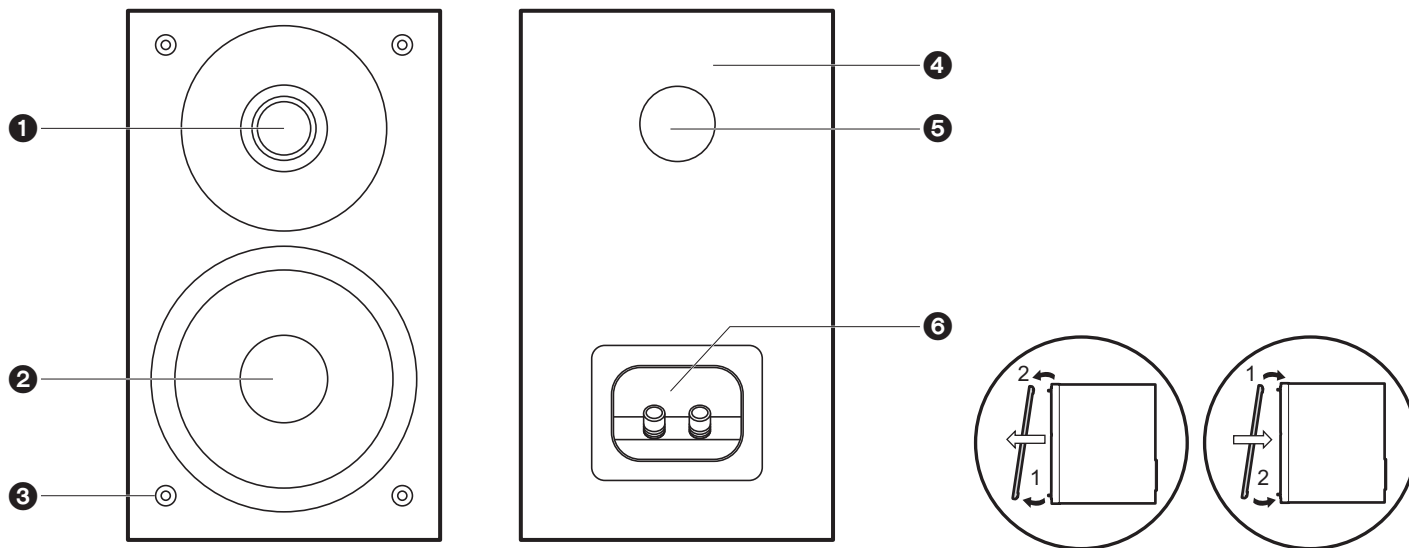

Поставляемые в комплекте аппарата АС левой и правой сторон не отличаются. Качество звука не зависит от того, с какой стороны размещена каждая АС.

1. Высокочастотный динамик: воспроизводит средние и высокие частоты.
2. Низкочастотный динамик: воспроизводит низкие частоты.
3. Крепления для защитных сеток: используются для прикрепления защитных сеток. Чтобы снять защитную сетку, возьмитесь за ее низ обеими руками и осторожно потяните вперед, затем осторожно вытяните верх сетки. Чтобы снова установить сетку, сначала прикрепите ее верх, а затем низ.
4. Корпус АС
5. Труба фазоинвертора: высвобождает реверберации, возникающие внутри корпуса, для усиления характеристик воспроизведения низкочастотного диапазона. Ничем не закрывайте эти трубы.

6. Разъемы для АС: для подключения АС к аппарату с помощью кабелей для АС.



Подключение АС

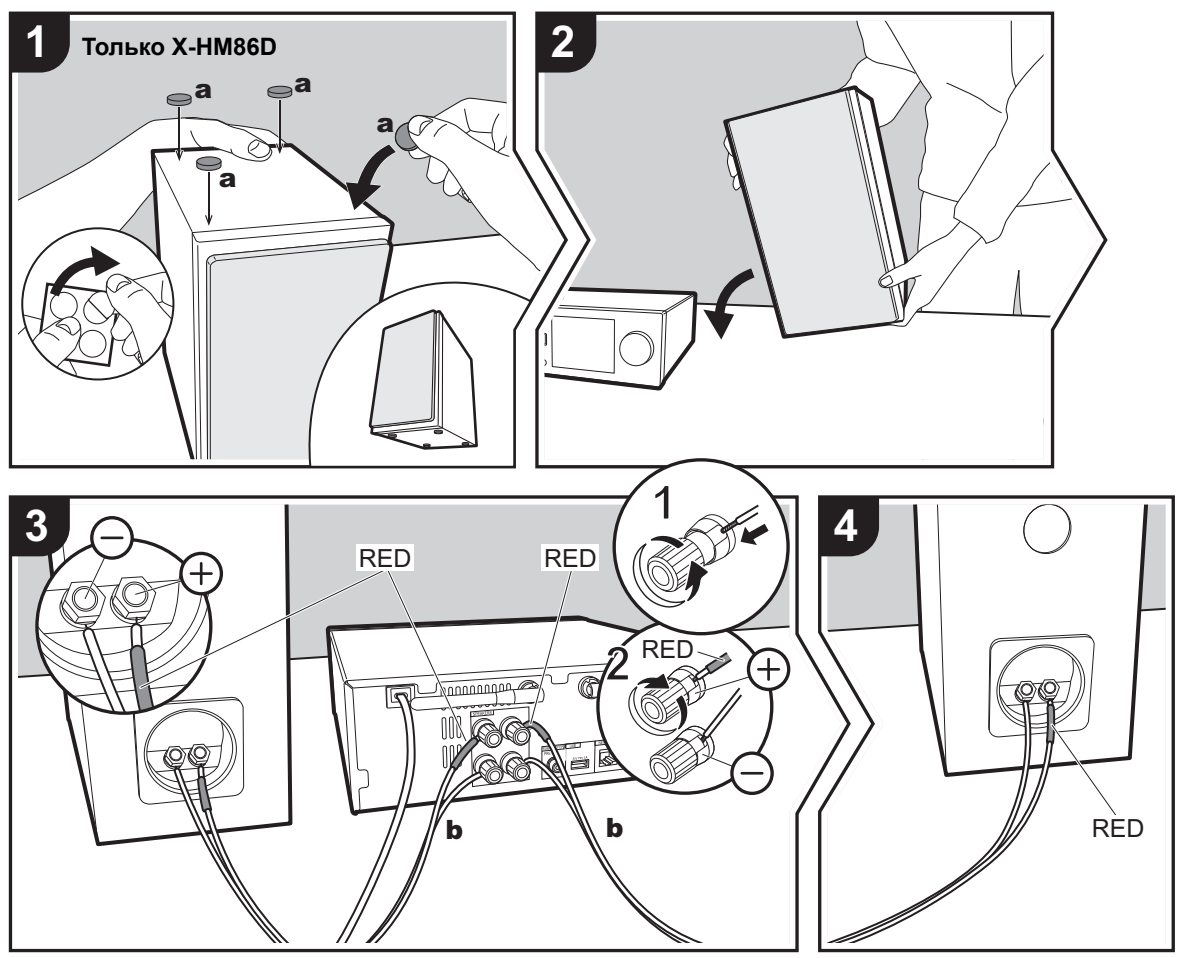

a Противоскользящие подкладки, **b** Кабели для АС

При подключении АС для X-HM76D, X-HM76 или X-HM86D выполните соединение кабелей для АС из комплекта поставки, так чтобы концы с красным проводом были подключены к гнездам + на аппарате и АС. В случае неправильного подключения фаза будет обратной, что затруднит вывод низких частот. Для XC-HM86D используйте рисунок как руководство для подключения собственных АС. Вставив кабели для АС, плотно затяните разъемы вращением по часовой стрелке. Также убедитесь, что оголенные провода АС не торчат из разъемов АС при подключении. Если оголенные провода АС коснутся задней панели или провода + и - коснутся друг друга, может сработать цепь защиты и питание отключиться.

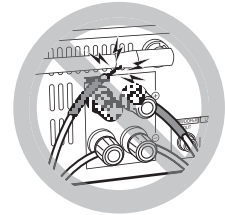

Также можно подключить сабвуфер со встроенным усилителем для дополнительного усиления воспроизведения низких частот. Для подключения используйте кабель для сабвуфера.

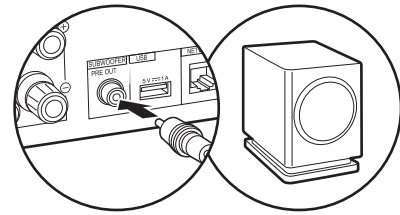

R
U



Подключение антенн, шнура питания и т. п.

X-HM76D, X-HM86D, XC-HM86D

X-HM76

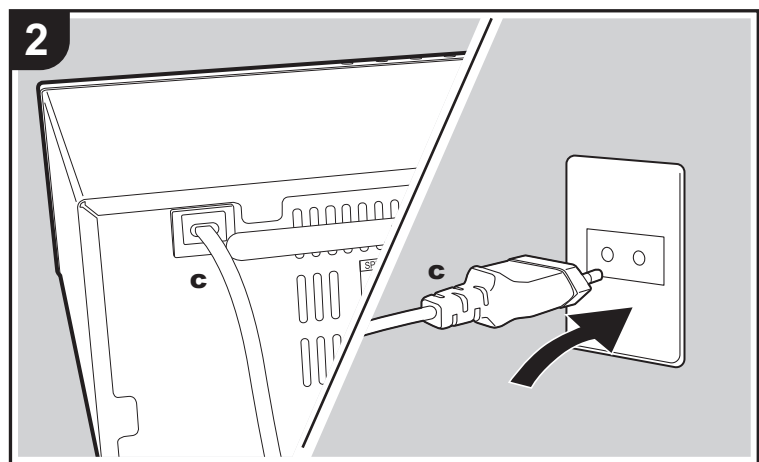
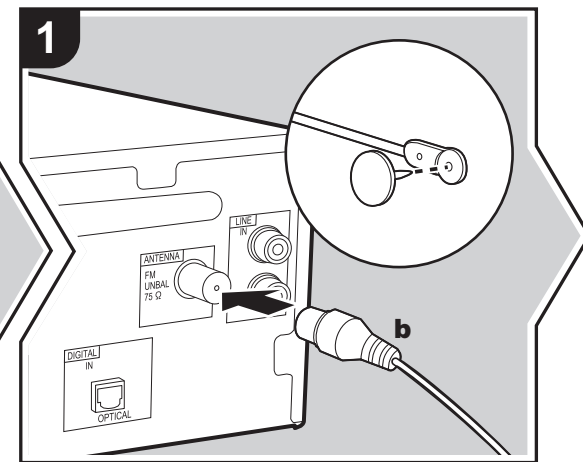
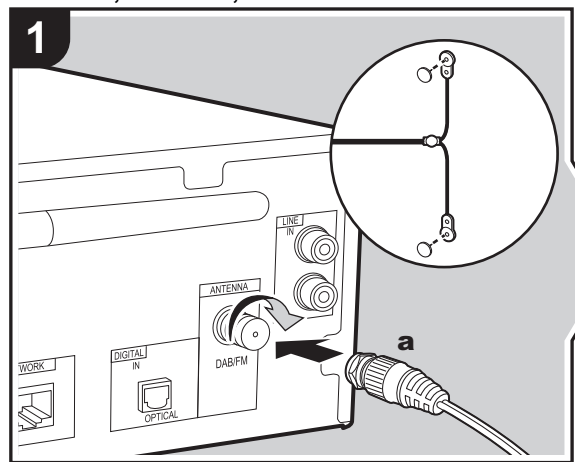

a Проволочная антенна DAB/FM, **b** Комнатная антенная FM, **c** Шнур питания

Подключение антенны

Прослушивая радио, найдите положение антенны, обеспечивающее наилучший прием.

Подключение шнура питания

Подключите шнур питания к сетевой розетке после выполнения всех других соединений.

Для подключения к сети через кабель Ethernet используйте гнездо NETWORK. При использовании соединения Wi-Fi выполните начальные настройки (→ P13). Подключив аппарат к сети, можно пользоваться такими функциями, как интернет-радио и AirPlay.

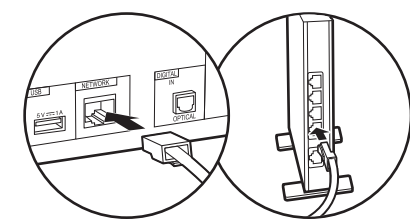

RU



Включение питания и начальная настройка

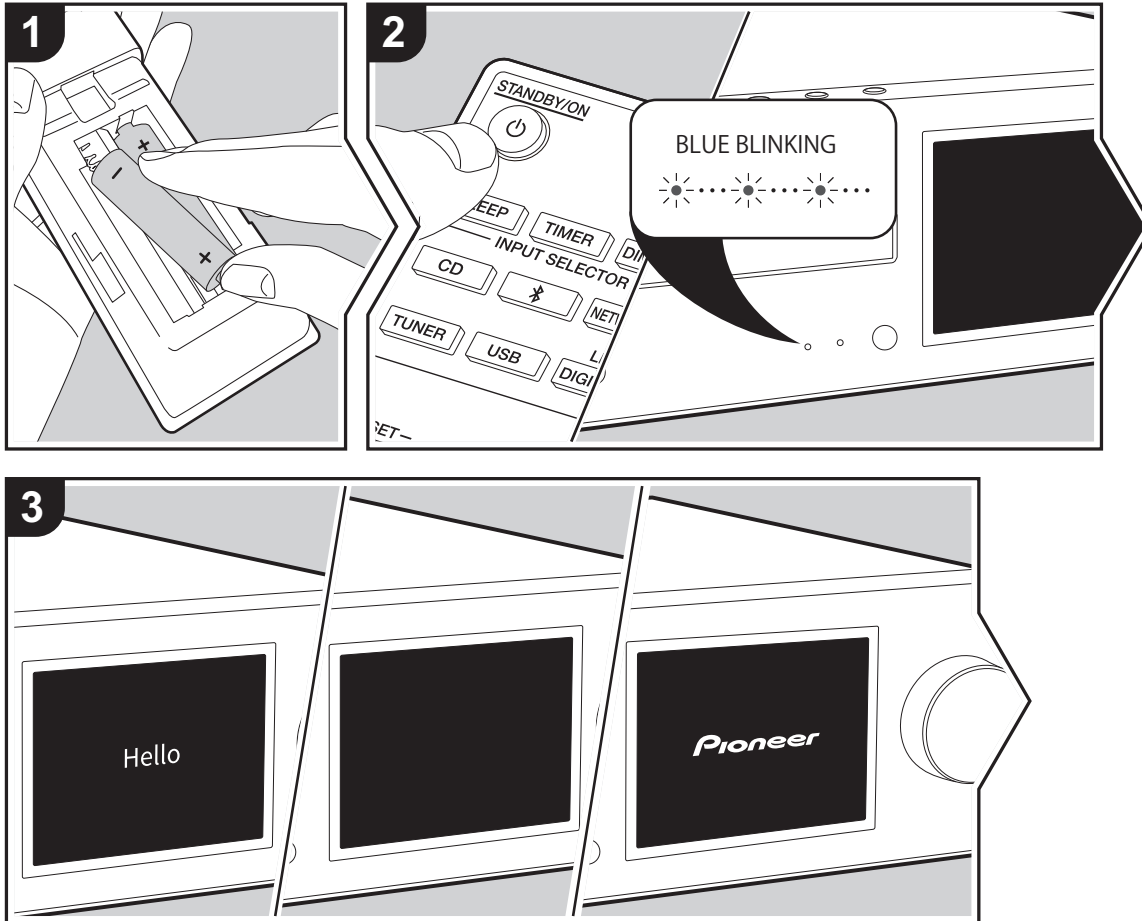

Запуск: после нажатия кнопки STANDBY/ON индикатор питания на аппарате начинает медленно мигать синим цветом, затем примерно через 20 секунд на дисплее появляется "Hello". После этого дисплей гаснет, а когда появляется логотип Pioneer, можно начинать операции на аппарате.

Настройки соединения Wi-Fi

После первого включения питания автоматически появляется экран начальной настройки, позволяющий легко выполнить настройки соединения Wi-Fi.

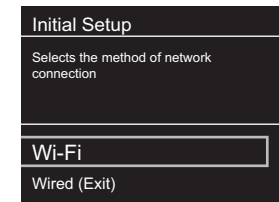

Для установки выберите параметр с помощью кнопок курсора на пульте ДУ и для подтверждения выбора нажмите ENTER. Чтобы вернуться к предыдущему экрану, нажмите RETURN.

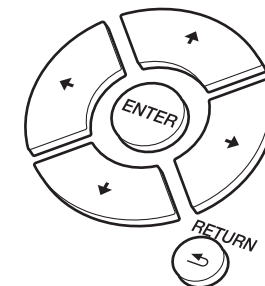



Для выполнения настроек Wi-Fi выберите "Wi-Fi". В случае подключения с помощью кабеля LAN выберите "Wired(Exit)" и подтвердите выбор. В случае выбора "Wi-Fi" на следующем экране выберите способ настройки (например, "Scan Networks").

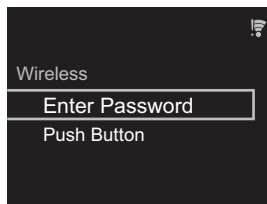
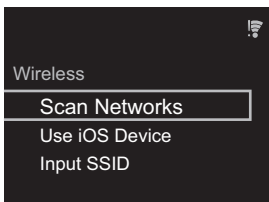

3. В случае выбора "Enter Password" введите пароль точки доступа и нажмите ENTER. Подробную информацию о том, как вводить текст, см. в разделе "Ввод текста" (→P34).

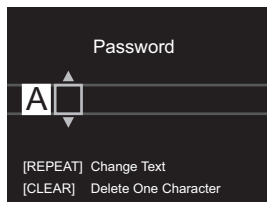

В случае выбора "Push Button" нажмите и удерживайте кнопку автоматической настройки на точке доступа в течение требуемого времени, а затем нажмите ENTER на пульте ДУ.



4. появляется после выполнения настроек.

■ Использование устройства iOS

Выполните установку, используя общие настройки Wi-Fi для устройства iOS и аппарата.

1. Подключите устройство iOS к Wi-Fi.
2. Выберите данное устройство в пункте "SET UP NEW AIRPLAY SPEAKER..." на экране устройства iOS и

выберите "Next".

- Ресивер отображается как "Pioneer HM76D (76 или 86D) XXXXXX".

3. После установки соединения выберите "Done" на экране устройства iOS.
4. появляется на дисплее аппарата после выполнения настроек.



■ Ввод SSID точки доступа

Выполните установку, введя SSID точки доступа, к которой нужно подключиться.

1. Введите SSID. Подробную информацию о том, как вводить текст, см. в разделе "Ввод текста" (→P34).

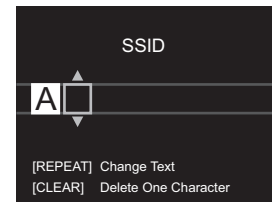

2. Выберите и подтвердите метод аутентификации.

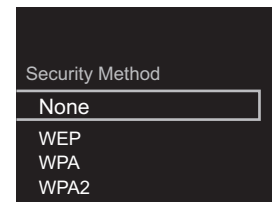

- В случае выбора "None" перейдите к шагу 3. В случае выбора "WEP", "WPA" или "WPA2" введите и подтвердите пароль.

- Чтобы изменить начальные настройки, нажмите SETUP на пульте ДУ, выберите "Wi-Fi" в "Network Setting" - "Connection", а затем выберите "Wi-Fi Setup".

■ Сканирование сетей

Из списка SSID для точек доступа, например беспроводных маршрутизаторов, выберите нужный SSID и выполните настройки.

1. Выберите SSID точки доступа, к которой нужно подключиться, а затем подтвердите выбор.

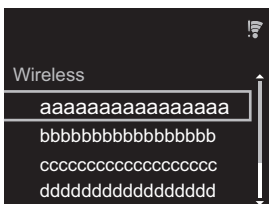

2. Выберите "Enter Password" или "Push Button" и подтвердите выбор. Если у точки доступа имеется кнопка автоматической настройки, соединение можно установить без ввода пароля, выбрав "Push Button".



3.  появляется после выполнения настроек.



R
U



Настройки времени

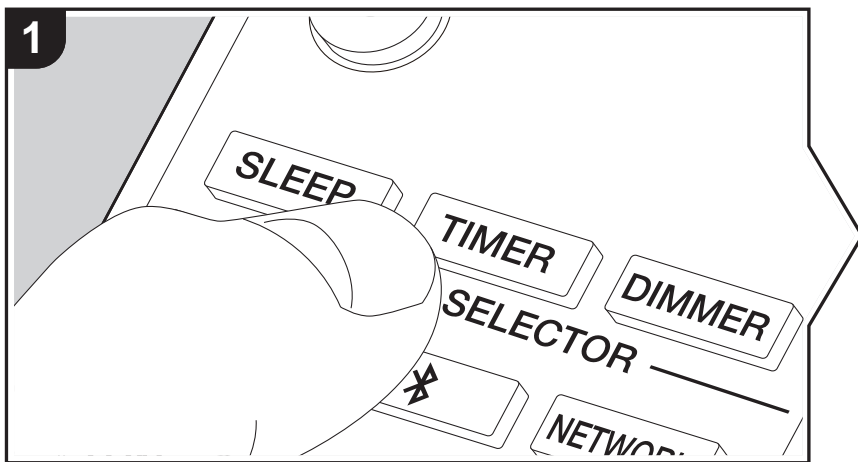

Установив время, можно использовать будильник для запуска воспроизведения (→P33).

1. Нажмите TIMER.

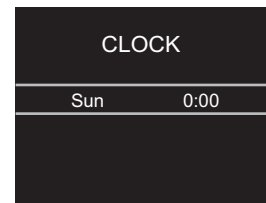

2. Нажмите кнопку ENTER.
3. Установите день недели с помощью кнопок ◀/▶, а затем нажмите ENTER.
4. На следующем экране используйте ◀/▶ для выбора "24H" (24-часовой формат) или "12H" (12-часовой формат) и нажмите ENTER.
5. На следующем экране установите время с помощью кнопок ◀/▶, а затем нажмите ENTER.
6. На следующем экране установите минуты с помощью кнопок ◀/▶, а затем нажмите ENTER. Спустя короткое время настройка автоматически завершается.
 - После выполнения настройки заданное время можно отобразить в течение примерно 10 секунд, нажав TIMER.

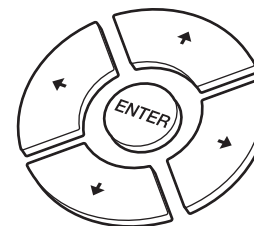



Воспроизведение компакт-дисков

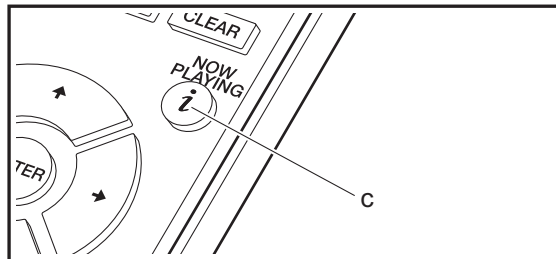
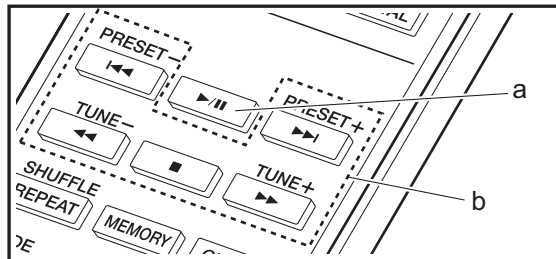
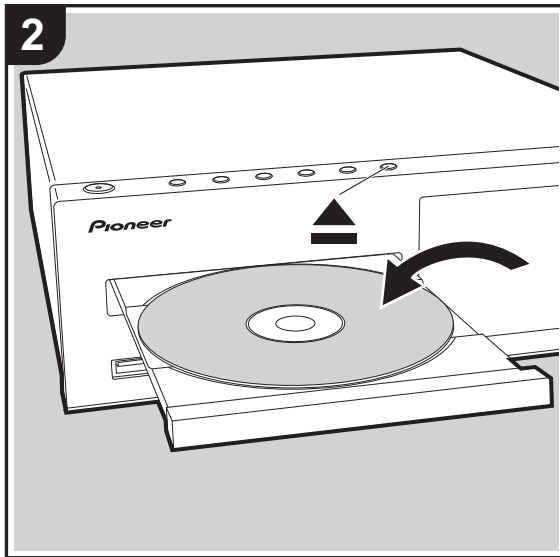
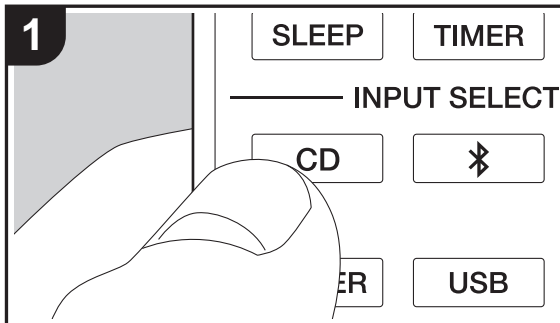

Помимо имеющихся в продаже музыкальных компакт-дисков, аппарат также может воспроизводить диски CD-R с записанными файлами в формате MP3 или WMA.

- Поддерживаемые частоты дискретизации для файлов MP3 составляют от 8 кГц до 48 кГц, а поддерживаемые скорости передачи данных составляют от 64 кбит/с до 384 кбит/с.
- Поддерживаемые частоты дискретизации для файлов WMA составляют 32 кГц, 44,1 кГц и 48 кГц, а поддерживаемые скорости передачи данных составляют от 64 кбит/с до 320 кбит/с.
- Воспроизведение компакт-дисков, не соответствующих стандартам CD, например компакт-дисков с защитой от записи, не гарантируется.

Воспроизведение музыкальных компакт-дисков

1. Включите аппарат.
2. Нажмите CD, чтобы переключить вход на CD.
3. Нажмите ▲ на аппарате, чтобы открыть лоток для дисков.
4. Положите диск в лоток, а затем нажмите ▲, чтобы его закрыть.
5. Нажмите ▶/|| (a), чтобы запустить воспроизведение. Чтобы остановить воспроизведение или выбрать композиции для прослушивания, используйте другие кнопки воспроизведения (b). Если нажать i (NOW PLAYING) (c), можно переключать отображение на дисплее, показывающем истекшее время или оставшееся время композиции.

R
U

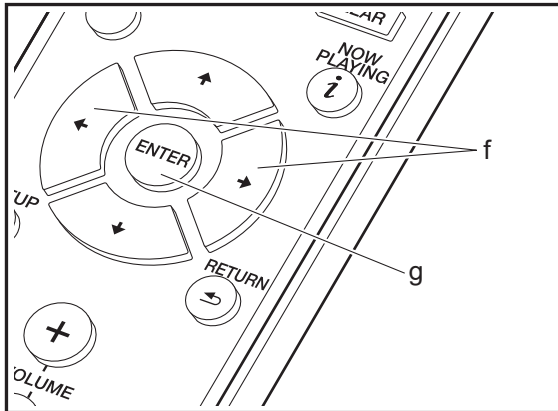
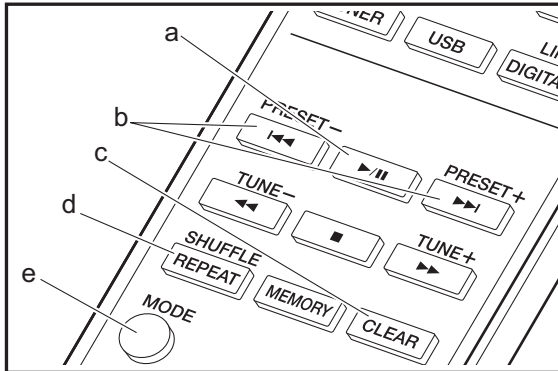

Воспроизведение дисков MP3/WMA

1. Включите аппарат.
2. Нажмите CD, чтобы переключить вход на CD.
3. Нажмите **▲** на аппарате, чтобы открыть лоток для дисков.
4. Положите диск в лоток, а затем нажмите **▲**, чтобы его закрыть.
5. После считывания диска появятся номера папок с файлами MP3/WMA и номера композиций.

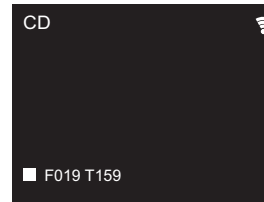

- Если файлы MP3/WMA хранятся в двух или более папках, каждой папке автоматически присваивается номер.
6. Чтобы запустить воспроизведение, нажмите **▶/||** (a) на пульте ДУ. Чтобы выбрать папку для воспроизведения, нажмите **◀/▶** (f). После выбора папки воспроизведение запускается автоматически.
 - Папки, не содержащие музыкальных файлов, которые можно воспроизвести на данном аппарате, пропускаются.
 - Возможно считывание не более 255 папок. В это число входят папки с файлами, которые невозможно воспроизвести на данном аппарате.

Повторное воспроизведение/ воспроизведение в случайном порядке

1. Несколько раз нажмите SHUFFLE/REPEAT (d), чтобы отобразить на дисплее **↻**, **↺** или **∞**.

- ↻**: повторное воспроизведение всех композиций.
- ↺**: повторное воспроизведение отдельной выбранной композиции.
- ∞**: воспроизведение композиций в случайном порядке. Чтобы отменить повторное воспроизведение или воспроизведение в случайном порядке, несколько раз нажмите SHUFFLE/REPEAT (d), так чтобы значки исчезли.

Запрограммированное воспроизведение (музыкальных компакт-дисков)

Можно запрограммировать воспроизведение не более 32 композиций.

1. Нажмите MODE (e).
2. На дисплее мигает номер композиции (T--).

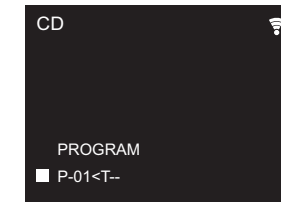

3. Нажимая **◀◀/▶▶** (b), выберите композицию для регистрации и нажмите ENTER (g). Повторите этот шаг для регистрации других композиций. Если нажать CLEAR (c), удаляется последняя запрограммированная композиция.
4. Нажмите **▶/||** (a), чтобы запустить воспроизведение.
 - Если еще раз нажать MODE (e) при остановленном воспроизведении, стирается вся запрограммированная информация.
 - Во время запрограммированного воспроизведения нельзя использовать воспроизведение в случайном порядке и повторное воспроизведение 1 композиции.

R
U



Устройство памяти USB/HDD

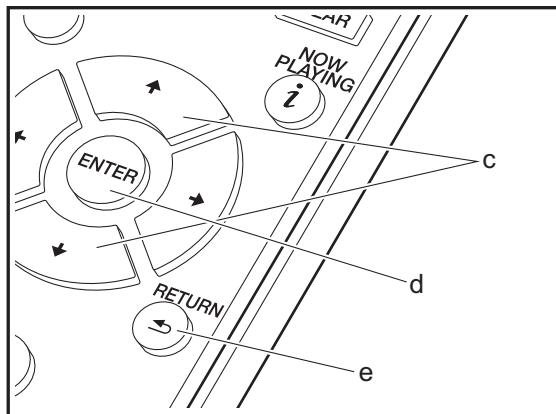
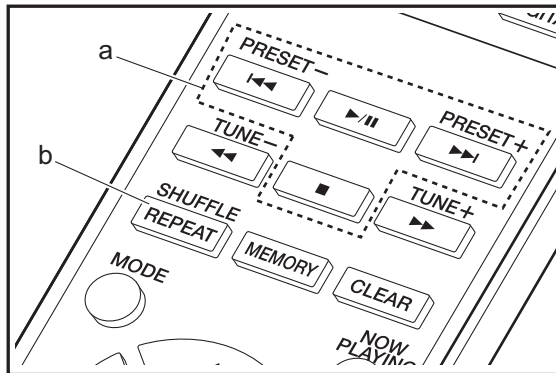
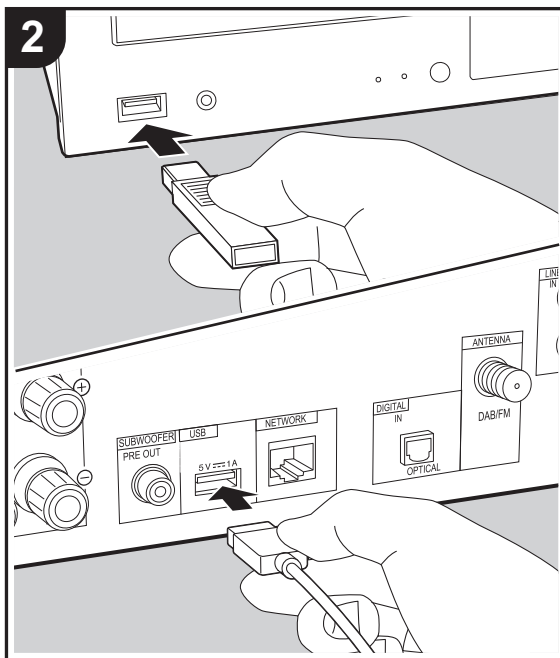
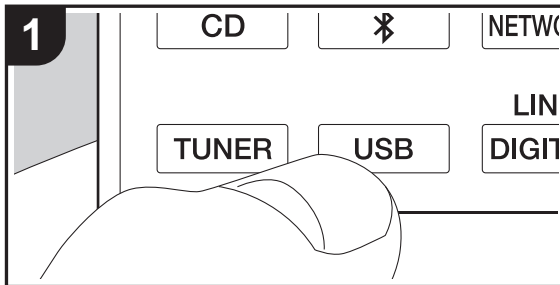

Основные операции

Музыкальные файлы можно воспроизводить, подключив устройство памяти USB или HDD (жесткий диск) к порту USB на передней или задней панели аппарата.

- Порт USB на передней панели рассчитан на питание не более 5 В/0,5 А. Жесткие диски с большим питанием (но не более 5 В/1 А) необходимо подключать к порту USB на задней панели аппарата.

1. Включите аппарат.
2. Нажмите USB, чтобы выбрать "USB Front" или "USB Rear".

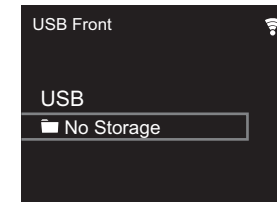

3. Подключите устройство памяти USB или HDD к порту USB на передней или задней панели.
4. По завершении загрузки на дисплее отобразятся папки и музыкальные файлы.

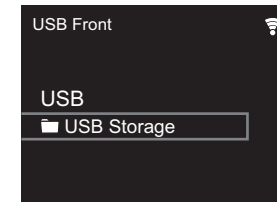

5. Выберите папку или музыкальный файл с помощью кнопок курсора (c) на пульте ДУ и для подтверждения выбора нажмите ENTER (d). Чтобы вернуться к предыдущему экрану, нажмите RETURN (e).
6. Для остановки воспроизведения или выбора воспроизводимых композиций используйте кнопки воспроизведения (a).



- Отображение названия альбома, имени исполнителя и художественного оформления альбома поддерживается для музыкальных файлов формата MP3/WMA/Apple Lossless/FLAC/AAC/DSD (только DSF). Форматы встроенных изображений — JPEG и PNG.
- Знаки, отображение которых данным аппаратом невозможно, показаны как "✳".
- Порт USB аппарата соответствует стандарту USB 2.0. Для воспроизведения определенного контента скорость передачи может оказаться недостаточной, что может привести к прерываниям звука.

которых используются форматы файловой системы FAT16 или FAT32. Другие форматы, например exFAT, NTFS и HFS, данным аппаратом воспроизвести нельзя.

- Если устройство памяти USB имеет несколько разделов, каждый из них будет считаться независимым устройством.
- Возможность отображения до 20.000 композиций в каждой папке. Глубина вложения папок может достигать 16 уровней.
- Для этой цели не подходят концентраторы USB или устройства памяти USB с функциями концентраторов. Не подключайте такие устройства к аппарату.
- Аппарат не поддерживает устройства памяти USB с защитными функциями.
- Если к устройству памяти USB или HDD прилагается сетевой адаптер, для питания устройства рекомендуется использовать этот адаптер.
- Носители, установленные в устройства чтения карт памяти с интерфейсом USB, могут оказаться недоступными в этой функции. Кроме того, в зависимости от типа устройства памяти USB, корректное считывание контента может оказаться невозможным.
- Мы не несем никакой ответственности за утрату или повреждение данных, хранящихся на устройстве памяти USB, в связи с использованием на данном аппарате. Рекомендуется предварительно сделать резервные копии ценных музыкальных файлов.

- Поддерживаемые скорости передачи данных: от 8 до 320 кбит/с.

WMA (.wma/.WMA):

- Поддерживаемые частоты дискретизации: 44,1 кГц, 48 кГц
- Поддерживаемые скорости передачи данных: от 5 до 320 кбит/с.
- Не поддерживаются форматы WMA Pro/Voice/WMA Lossless

WAV (.wav/.WAV):

Файлы WAV содержат несжатый звук, оцифрованный с использованием ИКМ.

- Поддерживаемые частоты дискретизации: 44,1 кГц, 48 кГц, 88,2 кГц, 96 кГц, 176,4 кГц, 192 кГц
- Разрядность квантования: 8 бит, 16 бит, 24 бит

AIFF (.aiff/.aif/.aifc/.afc/.AIFF/.AIF/.AIFC/.AFC):

Файлы AIFF содержат несжатый звук, оцифрованный с использованием ИКМ.

- Поддерживаемые частоты дискретизации: 44,1 кГц, 48 кГц, 88,2 кГц, 96 кГц, 176,4 кГц, 192 кГц
- Разрядность квантования: 8 бит, 16 бит, 24 бит

AAC (.aac/.m4a/.mp4/.3gp/.3g2/.AAC/.M4A/.MP4/.3GP/.3G2):

- Поддерживаемые форматы: MPEG-2/MPEG-4 Audio
- Поддерживаемые частоты дискретизации: 44,1 кГц, 48 кГц, 88,2 кГц, 96 кГц
- Поддерживаемые скорости передачи данных: от 8 до 320 кбит/с.

FLAC (.flac/.FLAC):

- Поддерживаемые частоты дискретизации: 44,1 кГц, 48 кГц, 88,2 кГц, 96 кГц, 176,4 кГц, 192 кГц
- Разрядность квантования: 8 бит, 16 бит, 24 бит

Apple Lossless (.m4a/.mp4/.M4A/.MP4):

- Поддерживаемые частоты дискретизации: 44,1 кГц, 48 кГц, 88,2 кГц, 96 кГц, 176,4 кГц, 192 кГц
- Разрядность квантования: 16 бит, 24 бит

DSD (.dsf/.dff/.DSF/.DFF):

- Поддерживаемые форматы: DSF/DSDIFF
- Поддерживаемые частоты дискретизации: 2,8 МГц, 5,6 МГц, 11,2 МГц

Повторное воспроизведение/ воспроизведение в случайном порядке

1. Несколько раз нажмите SHUFFLE/REPEAT (b) во время воспроизведения, чтобы отобразить на дисплее ☺, ☹ или ✕.
 - ☺: повторное воспроизведение всех композиций.
 - ☹: повторное воспроизведение отдельной выбранной композиции.
 - ✕: воспроизведение композиций в папке в случайном порядке.
 Чтобы отменить повторное воспроизведение или воспроизведение в случайном порядке, несколько раз нажмите SHUFFLE/REPEAT (b), так чтобы значки исчезли.

Требования к устройству памяти USB/HDD

- Обратите внимание, что работа гарантируется не со всеми устройствами памяти USB или HDD.
- С данным аппаратом можно использовать устройства памяти USB, соответствующие стандарту класса запоминающих устройств USB большой емкости. (Однако некоторые устройства не воспроизводятся данным аппаратом, даже если соответствуют стандарту класса запоминающих устройств USB большой емкости.)
- Ресивер также совместим с устройствами памяти USB, в

Поддерживаемые аудиоформаты

Для воспроизведения с сервера и устройства памяти USB аппарат поддерживает следующие форматы музыкальных файлов. Обратите внимание, что на этом аппарате невозможно воспроизведение звуковых файлов, защищенных авторским правом.

MP3 (.mp3/.MP3):

- Поддерживаемые форматы: MPEG-1/MPEG-2 Audio Layer 3
- Поддерживаемые частоты дискретизации: 44,1 кГц, 48 кГц



Интернет-радио

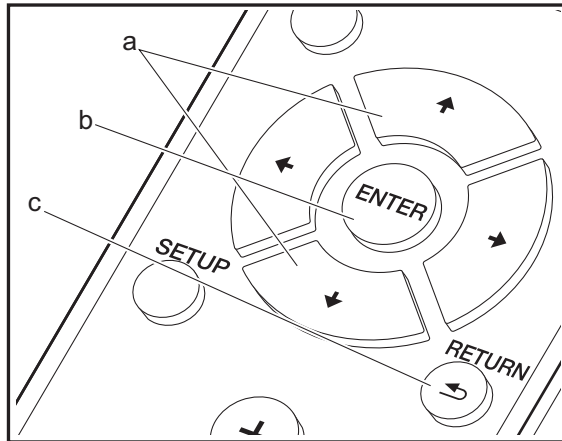
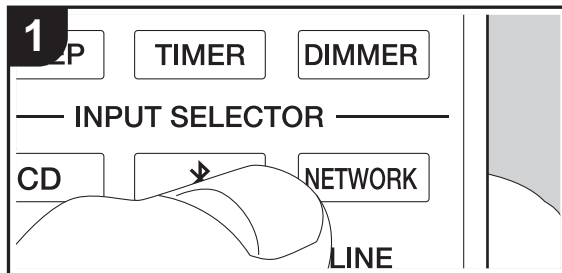

Основные операции

Когда аппарат подключен к сети, можно слушать TuneIn или другие предварительно зарегистрированные службы интернет-радио.

В зависимости от службы интернет-радио, пользователю может потребоваться сначала зарегистрировать свой компьютер.

1. Включите аппарат.
2. Нажмите NETWORK.

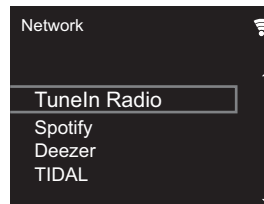

3. Выберите "TuneIn Radio" кнопками управления курсором (a) на пульте ДУ и нажмите ENTER (b) для подтверждения. Переключив дисплей на службу интернет-радио, можно выбирать станции с помощью кнопок курсора (a) на пульте ДУ, для подтверждения нажимая ENTER (b). Чтобы вернуться к предыдущему экрану, нажмите RETURN (c).

TuneIn

Можно зарегистрировать прослушиваемую станцию как избранную.

1. Нажмите ENTER (b) во время воспроизведения TuneIn.
2. На дисплее выберите и подтвердите "Add to My Presets".
3. Чтобы слушать избранную станцию, на верхнем экране TuneIn выберите зарегистрированную станцию в "My Presets" и подтвердите выбор. Чтобы удалить избранные станции, во время

воспроизведения нажмите ENTER (b), выберите "Remove from My Presets" и подтвердите выбор.



Spotify

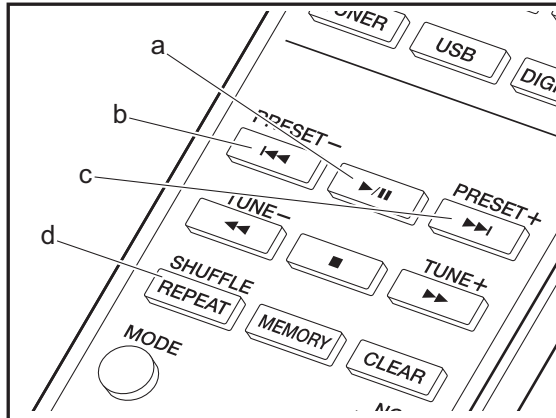
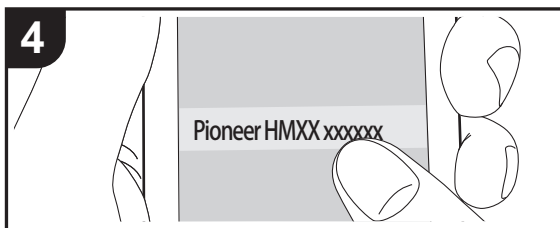
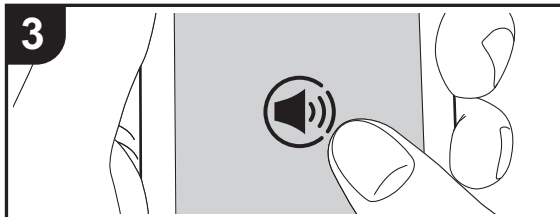
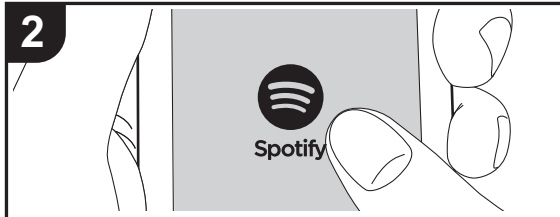
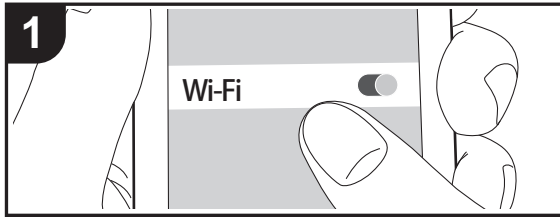

Основные функции

Подключив аппарат к той же сети, что и смартфон или планшет, можно воспроизводить Spotify Connect. Чтобы использовать Spotify Connect, установите приложение Spotify на смартфоне или планшете и создайте премиум-аккаунт Spotify.

1. Подключите смартфон к той же сети, что и аппарат.
2. Нажмите значок Connect на экране воспроизведения композиций приложения Spotify.
3. Выберите аппарат.
 - Ресивер отображается как "Pioneer HM76D (76 или 86D) XXXXXX".
4. Ресивер автоматически включится, селектор входов переключится на NETWORK, и запустится потоковая передача Spotify.
 - В случае установки "Option Setting" - "Power Off Setting" - "Network Standby" на "Off" в меню Setup, вручную включите аппарат, а затем нажмите NETWORK на пульте ДУ.
 - Более подробную информацию о настройках Spotify см. на веб-сайте: www.spotify.com/connect/
 - Программное обеспечение Spotify регулируется лицензиями третьих лиц, с которыми можно ознакомиться по следующему адресу: www.spotify.com/connect/third-party-licenses

Указанные ниже операции также можно выполнить с помощью пульта ДУ.

- (a) При нажатии в момент воспроизведения последнее приостанавливается (пауза). Нажатие в момент паузы перезапускает воспроизведение.
- (b) Воспроизведение предыдущей композиции.
- (c) Воспроизведение следующей композиции.
- (d) Запустите повторное воспроизведение или воспроизведение в случайном порядке. Каждое нажатие этой кнопки вызывает переключение между режимами повторного воспроизведения и воспроизведения в случайном порядке.

R
U



Прослушивание радио FM

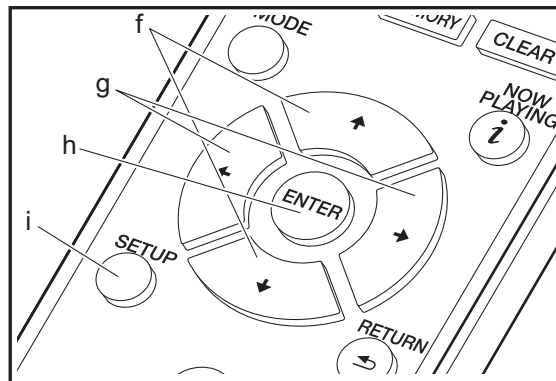
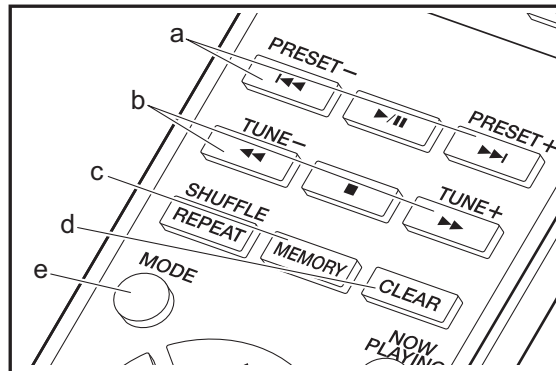
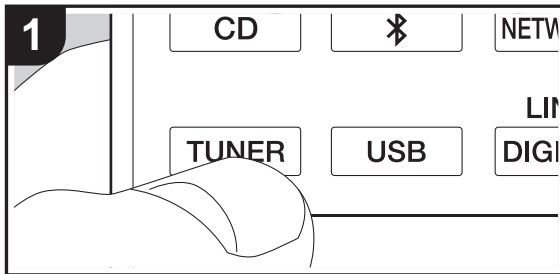

Автоматическая настройка

1. Включите аппарат.
2. Несколько раз нажмите TUNER, чтобы переключить вход на Tuner FM.

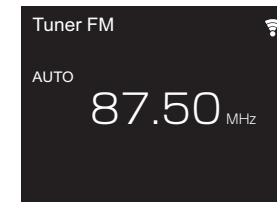

3. При нажатии на пульте ДУ TUNE +/- (b) начинается автоматическая настройка, и после обнаружения радиостанции поиск прекращается. При приеме радиостанций FM отображается "Tuned Stereo" или "Tuned Mono".

Если прием радиопередач FM-диапазона затруднен: выполните процедуру в разделе "Tuning Manually". В случае установки "Tuning Mode" на "Manual" прием радиопередач FM-диапазона будет монофоническим, а не стереофоническим, независимо от чувствительности приемника.

Ручная настройка

Вам потребуется изменить начальные настройки. Нажмите кнопку SETUP (h) на пульте ДУ, выберите "Option Setting" - "Tuner Setting" - "Tuning Mode" - "Manual" на дисплее и подтвердите выбор. Для завершения настроек нажмите кнопку SETUP (h).

1. Включите аппарат.
2. Несколько раз нажмите TUNER, чтобы переключить вход на Tuner FM.

RU

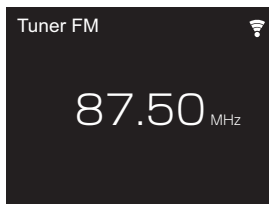

3. Выберите для прослушивания нужную радиостанцию, нажимая TUNE +/- (b) на пульте ДУ.
 - При каждом нажатии этой кнопки частота меняется на 1. При удержании кнопки в нажатом состоянии частота меняется непрерывно и останавливается при отпускании кнопки. Настройтесь на станцию, смотря на дисплей.

Регистрация радиостанции

Можно зарегистрировать до 40 радиостанций.

1. Настройтесь на радиостанцию, которую желаете зарегистрировать.
2. Нажмите MEMORY (c) на пульте ДУ, чтобы на дисплее замигал номер предустановки.

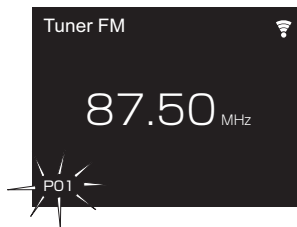

3. Пока номер предустановки мигает (примерно 8 секунд), нажимайте кнопки PRESET +/- (a) на пульте ДУ, чтобы выбрать номер от 1 до 40.
4. Еще раз нажмите кнопку MEMORY (c) на пульте ДУ,

чтобы зарегистрировать радиостанцию. После выполнения регистрации установленный номер перестает мигать.

Выбор зарегистрированных радиостанций

1. Несколько раз нажмите TUNER, чтобы переключить вход на Tuner FM.
2. Чтобы выбрать номер предустановки, нажмите PRESET +/- (a) на пульте ДУ.

Как удалить зарегистрированную станцию

1. Несколько раз нажмите TUNER, чтобы переключить вход на Tuner FM.
2. Чтобы выбрать номер предустановки для удаления, нажмите PRESET +/- (a) на пульте ДУ.
3. Чтобы удалить номер предустановки, нажмите CLEAR (d) на пульте ДУ.

Как дать название зарегистрированной станции

1. Несколько раз нажмите TUNER, чтобы переключить вход на Tuner FM.
2. Чтобы выбрать номер предустановки, нажмите PRESET +/- (a) на пульте ДУ.
3. Нажмите SETUP (h) на пульте ДУ.
4. Нажимая ▲/▼ (f) на пульте ДУ, выберите "Option Setting" - "Tuner Setting" - "Preset Name", а затем нажмите ENTER (g).
5. Введите название радиостанции. Подробную информацию о том, как вводить текст, см. в разделе "Ввод текста" (→P34).

Использование RDS

Аббревиатура RDS означает Radio Data System (система передачи данных) и является способом передачи данных в FM-радиосигналах. Если вы находитесь в регионе, использующем RDS, то при настройке на радиостанцию, передающую программную информацию, отобразится название этой радиостанции.

Если в этот момент нажать кнопку MODE (e) на пульте ДУ, откроется доступ к приведенным ниже функциям.

Отображение текстовой информации (радиотекст)

1. В течение времени, когда на дисплее отображается название радиостанции, нажмите один раз кнопку MODE (e) на пульте ДУ. Передаваемый станцией радиотекст будет прокручиваться поперек дисплея. "Not RDS" означает, что текстовая информация недоступна.
 - Если язык, на котором ведется передача, не поддерживается аппаратом, могут отображаться некорректные символы. Однако это не является неисправностью. Кроме того, информация может не отображаться в случае слабого сигнала станции.

Поиск радиостанций по типу передач

1. В течение времени, когда на дисплее отображается название станции, нажмите два раза кнопку MODE (e) на пульте ДУ.
2. С помощью кнопок курсора PRESET +/- (a) на пульте ДУ выберите нужный тип передачи, а затем нажмите ENTER (g) для запуска поиска. Отображаются следующие типы передач:
 - Отсутствует
 - News (Новостные сообщения)
 - Current affair (Текущие события)
 - Information (Информация)
 - Sport (Спорт)
 - Education (Образование)
 - Drama (Драматургия)
 - Cultures (Культура)
 - Science (Наука и технология)
 - Varied speech (Разное)
 - Pop music (Поп-музыка)
 - Rock music (Рок-музыка)
 - Easy listening (Популярная легкая музыка)
 - Light classics (Легкая классика)
 - Serious classi (Серьезная классика)



Other music (Прочая музыка)
Weather & metr (Погода)
Finance (Финансы)
Children's pro (Передачи для детей)
Social affairs (События общественной жизни)
Religion (Религия)
Phone in (Прием звонков от слушателей)
Travel & touri (Путешествия)
Leisure & hobb (Отдых)
Jazz music (Джаз)
Country music (Кантри)
Nation music (Этническая музыка)
Oldies music (Старая музыка)
Folk music (Фолк-музыка)
Documentary (Документальные передачи)

- В некоторых случаях отображаемая на дисплее текстовая информация может не соответствовать контенту, передаваемому радиостанцией.
3. После обнаружения станции отображается "FINISH", и начинает мигать дисплей частоты. Чтобы начать прием этой станции, нажмите в этот момент кнопку ENTER (g). Если вы не нажмете ENTER (g), аппарат начнет поиск другой станции.
- Если такие радиостанции не найдены, отображается сообщение "Not Found".
 - Если язык, на котором ведется передача, не поддерживается аппаратом, могут отображаться некорректные символы. Однако это не является неисправностью. Кроме того, информация может не отображаться в случае слабого сигнала станции.



Прослушивание цифрового радио DAB (X-HM76D, X-HM86D, XC-HM86D)

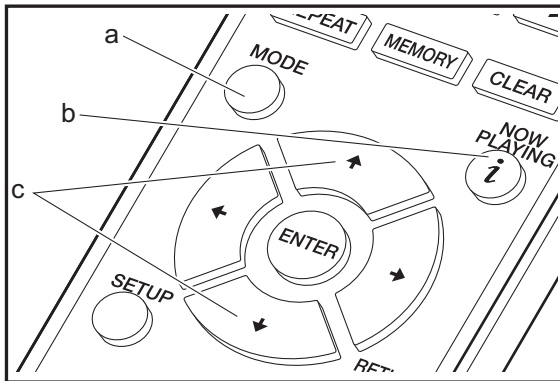
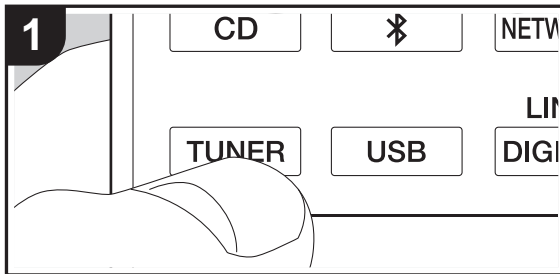

Настройка

1. Включите аппарат.
2. Несколько раз нажмите TUNER, чтобы переключить вход на Tuner DAB.
 - При первом выборе Tuner DAB функция автоматической настройки сканирует диапазон 3 DAB на предмет мультиплексов (т. е. радиостанций), доступных в вашем регионе.

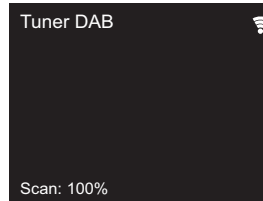

- После завершения процесса сканирования выбирается первая обнаруженная радиостанция.
 - При появлении новой DAB-станции или после вашего переезда в другое место на пульте ДУ нажмите кнопку SETUP и выберите "DAB Scan" в "Option Setting" - "Tuner Setting".
3. Выберите желаемую радиостанцию кнопками курсора (c) на пульте ДУ.

Изменение порядка отображаемых станций

Радиостанции можно отсортировать по алфавиту и мультиплексам (или действующим станциям).

1. Нажимая периодически кнопку MODE (a), выберите способ сортировки отображаемых на дисплее радиостанций из приведенных ниже вариантов.

Alphabet (установка по умолчанию) : сортировка станций в алфавитном порядке.

Multiplex : сортировка станций по мультиплексам.

Отображение информации DAB-радио

1. Нажимая периодически кнопку *i* (NOW PLAYING) (b), можно отобразить дополнительную информацию о выбранной радиостанции DAB.

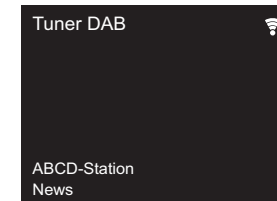

DLS (Dynamic Label Segment) : при настройке на радиостанцию, передающую текстовые данные DLS, этот текст прокручивается на дисплее.

Program Type : отображение типа передачи.

Bit Rate and Audio Mode: отображение скорости передачи радиостанции и режима прослушивания (Stereo, Mono).

Quality : отображение качества сигнала.

0–59: плохой прием;

60–79: хороший прием;

80–100: отличный прием.

Multiplex Name : отображение названия текущего мультиплекса.

Multiplex Number and Frequency : отображение номера и частоты текущего мультиплекса.



BLUETOOTH®

Сопряжение аппарата с другими устройствами

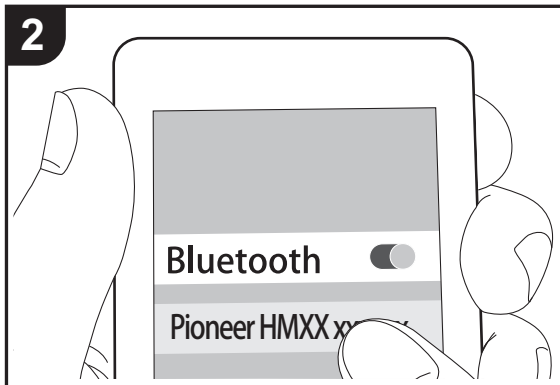
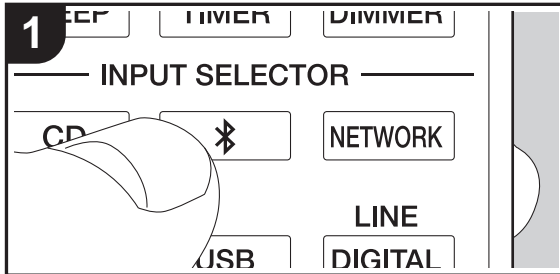

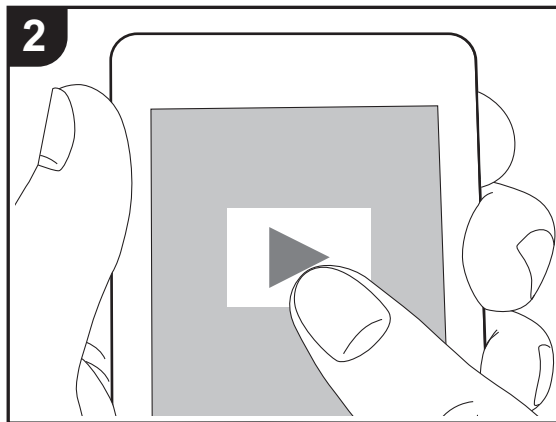
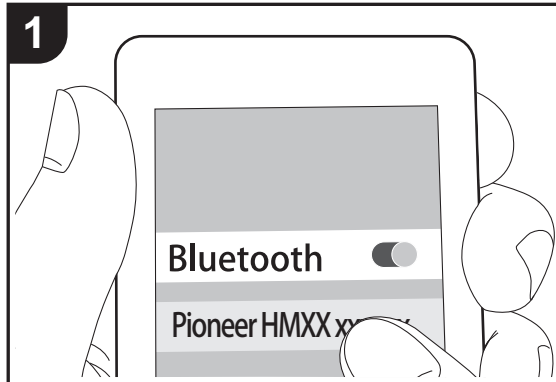

Воспроизведение

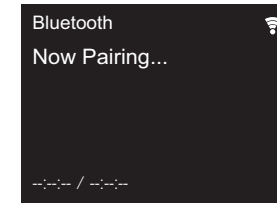

Сопряжение аппарата с другими устройствами

1. Включите аппарат.
2. При нажатии на пульте ДУ кнопки  на дисплее отображается "Now Pairing..." и включается режим сопряжения.



3. Активируйте (включите) функцию BLUETOOTH на устройстве с поддержкой BLUETOOTH, а затем выберите данный аппарат из открывшегося списка устройств. Если отобразится запрос пароля, введите "0000".
4. Ресивер отображается как "Pioneer HM76D (76 или 86D) XXXXXX".
5. "Now Pairing..." на дисплее меняется на название устройства с поддержкой функции BLUETOOTH.
 - Чтобы подключиться к другому устройству с поддержкой функции BLUETOOTH, нажмите и удерживайте кнопку , пока не появится "Now Pairing...", а затем выполните указанный выше шаг 3. В аппарате можно зарегистрировать до восьми сопряженных устройств.
 - Зона действия сети составляет 10 метров. Обратите внимание, что соединение со всеми устройствами с функцией BLUETOOTH не всегда гарантируется.

Воспроизведение

1. Включите аппарат.

RU



2. Выполните процедуру соединения на устройстве с поддержкой функции BLUETOOTH.
3. Селектор входа аппарата автоматически переключится на "Bluetooth".
4. Воспроизводите музыкальные файлы. Увеличьте громкость устройства с функцией BLUETOOTH до подходящего уровня.
 - Вследствие особенностей беспроводной технологии BLUETOOTH, качество воспроизводимого на аппарате звука может оказаться несколько ниже, чем на устройстве с функцией BLUETOOTH.



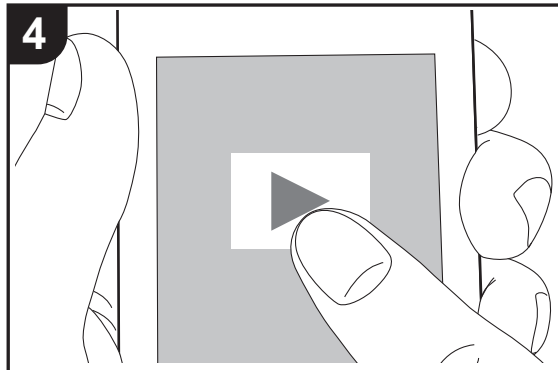
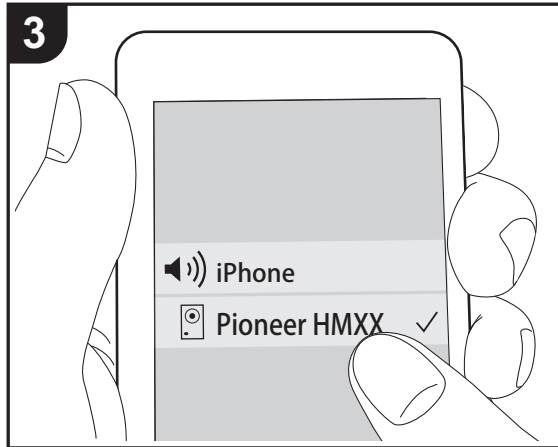
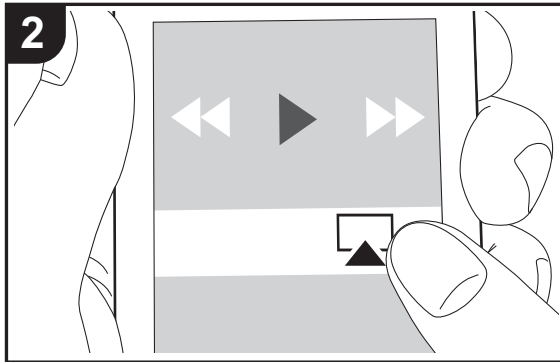
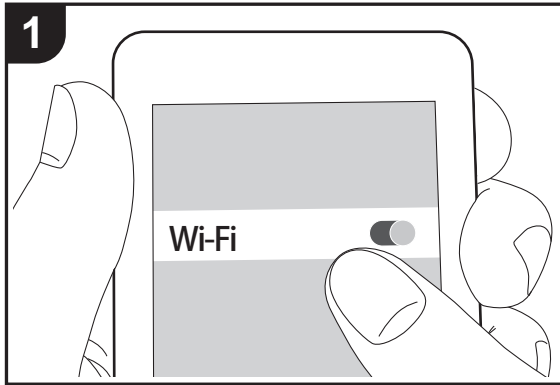

AirPlay®



Основные функции

Ресивер позволяет воспроизводить через беспроводную сеть музыкальные файлы, сохраненные на устройствах iPhone®, iPod touch® и iPad®, подключенных к той же точке доступа, что и аппарат. Обновите операционную систему на устройстве iOS до последней версии.

1. Включите аппарат.
2. Подключите устройство iOS к той же сети, что и аппарат.
3. Коснитесь значка AirPlay  в Центре управления устройства iOS, выберите данный аппарат из открывшегося списка устройств и коснитесь "Done".
 - Ресивер отображается как "Pioneer HM76D (76 или 86D) XXXXXX".
 - В случае установки на аппарате "AirPlay Password" введите установленный вами пароль.
4. Воспроизведите музыкальные файлы на устройстве iOS.
 - Если в меню Setup, отображаемое при нажатии SETUP на пульте ДУ, параметр "Option Setting" - "Power Off Setting" - "Network Standby" установлен на "On", при запуске воспроизведения AirPlay аппарат включится автоматически и запустится воспроизведение.
 - Вследствие особенностей беспроводной технологии AirPlay, качество воспроизводимого на аппарате звука может оказаться несколько ниже, чем на устройстве с функцией AirPlay.
 - SHUFFLE/REPEAT на пульте ДУ не работает. Выполняйте операции с устройства iOS.

Музыкальные файлы можно также воспроизводить на компьютере с iTunes (версии 10.2.2 или более поздней). Убедитесь, что аппарат и компьютер подключены к одной и той же сети, а затем щелкните по значку AirPlay  в iTunes, выберите данный аппарат из открывшегося списка устройств и запустите воспроизведение музыкального файла.



Воспроизведение звука с внешнего источника

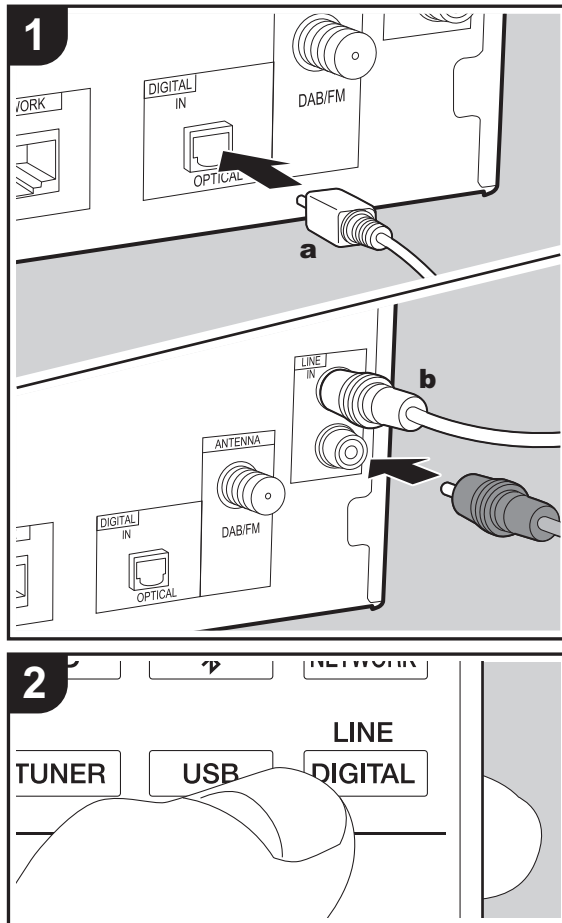

Соединения

На данном аппарате можно воспроизводить звук с внешних устройств, например телевизоров и игровых приставок. Если на внешнем устройстве есть разъем оптического цифрового выхода, подключите это устройство с помощью цифрового волоконно-оптического кабеля к разъему DIGITAL IN OPTICAL на аппарате. Если внешнее устройство мощности предполагается подключить с помощью аналогового аудиокабеля, используйте гнездо LINE IN на этом аппарате.

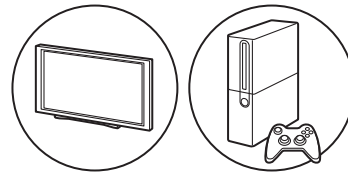

Воспроизведение

1. Включите аппарат.
2. В случае воспроизведения с устройства, подключенного к разъему DIGITAL IN OPTICAL, несколько раз нажмите кнопку LINE/DIGITAL, чтобы изменить вход на аппарате на "Digital In".

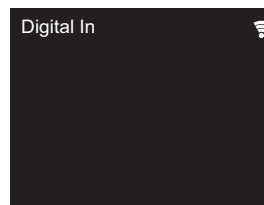

В случае воспроизведения с устройства, подключенного к разъему LINE IN, несколько раз нажмите кнопку LINE/DIGITAL, чтобы изменить вход на аппарате на "Line".

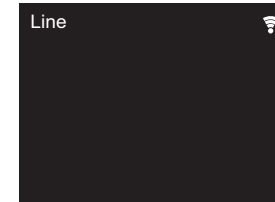

3. Запустите воспроизведение на проигрывателе.
 - При подключении с помощью цифрового волоконно-оптического кабеля аппарат поддерживает входные сигналы линейной ИКМ до 192 кГц/24 бит.

a Цифровой волоконно-оптический кабель, **b** Аналоговый аудиокабель



Music Server

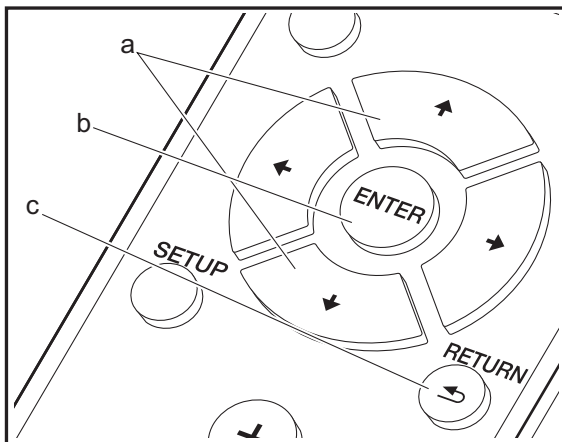
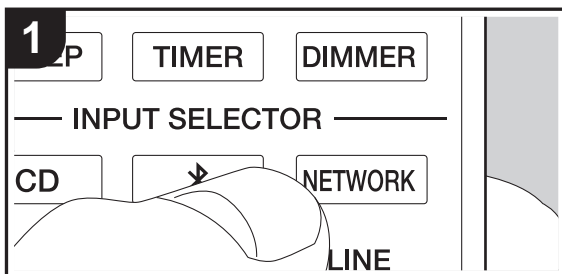

Ресивер поддерживает потоковое воспроизведение музыкальных файлов с ПК или NAS-устройств, подключенных к той же сети. Аппарат поддерживает работу с сетевыми серверами, представляющими собой ПК, на которых установлены проигрыватели с серверными функциональными возможностями программ Windows Media® Player 11 или 12, либо NAS-устройства, совместимые с функциональными характеристиками домашней сети. Для использования Windows Media® Player 11 или 12 может потребоваться заранее выполнить некоторые настройки. Обратите внимание, что воспроизвести можно только музыкальные файлы, зарегистрированные в библиотеке Windows Media® Player.

Настройка Windows Media® Player

■ Windows Media® Player 11

1. Включите компьютер и запустите Windows Media® Player 11.
2. В меню "Library" выберите пункт "Media Sharing", чтобы открыть диалоговое окно.
3. В открывшемся окне установите флажок "Share my media" и нажмите "OK", чтобы просмотреть совместимые устройства.
4. Выберите данный аппарат, нажмите "Allow" и установите флажок рядом со значком аппарата.
5. Нажмите "OK", чтобы закрыть диалоговое окно.
 - Имена выбираемых элементов могут быть другими, в зависимости от версии Windows Media® Player.

■ Windows Media® Player 12

1. Включите компьютер и запустите Windows Media® Player 12.
2. В меню "Stream" выберите пункт "Turn on media streaming", чтобы открыть диалоговое окно.
 - Если потоковое вещание уже включено, выберите "More streaming options..." в меню "Stream", чтобы

отобразить подключенные к сети проигрыватели, затем перейдите к шагу 4.

3. Нажмите "Turn on media streaming", чтобы отобразить подключенные к сети проигрыватели.
4. Выберите аппарат в "Media streaming options" и убедитесь, что для него установлено состояние "Allow".
5. Нажмите "OK", чтобы закрыть диалоговое окно.
 - Имена выбираемых элементов могут быть другими, в зависимости от версии Windows Media® Player.

Воспроизведение

1. Включите аппарат.
2. Запустите сервер (Windows Media® Player 11, Windows Media® Player 12, или устройство NAS) с музыкальными файлами для воспроизведения.
3. Проверьте правильность подключения компьютеров или NAS-устройств к той же самой сети, что и аппарат.
4. Нажмите NETWORK, чтобы отобразить экран со списком сетевых служб.

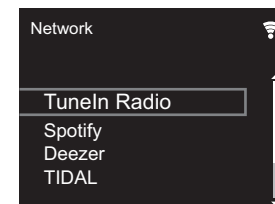

5. С помощью ↑/↓ (a) выберите "Music Server", а затем нажмите ENTER (b).
6. Выберите сервер и музыкальный файл с помощью ↑/↓ (a) и нажмите ENTER (b) для подтверждения. Чтобы вернуться к предыдущему экрану, нажмите RETURN (c).
 - Если выводится сообщение "No Server", проверьте правильность подключения к сети.

RU



- В зависимости от используемого сервера и воспроизводимых файлов, истекшее и оставшееся время воспроизведения может не отображаться.
- Для размещения музыкальных файлов на сервере в каждой папке может храниться до 20.000 композиций. Глубина вложения папок может достигать 16 уровней.

Дистанционное управление воспроизведением через ПК

Аппарат можно использовать для воспроизведения музыкальных файлов, сохраненных на ПК, путем управления ПК внутри домашней сети. Ресивер поддерживает дистанционное воспроизведение с помощью Windows Media® Player 12.

1. Включите компьютер и запустите Windows Media® Player 12.
 2. Откройте меню "Stream" и установите флажок "Allow remote control of my Player...". Нажмите "Turn on media streaming", чтобы отобразить подключенные к сети проигрыватели.
 3. Выберите музыкальный файл для воспроизведения в Windows Media® Player 12 и щелкните по нему правой кнопкой мыши. Для дистанционного воспроизведения музыкального файла на другом сервере откройте требуемый сервер в "Other Libraries" и выберите файл.
 4. Выберите аппарат в "Play to", чтобы открыть диалоговое окно "Play to" Windows Media® Player 12, и запустите воспроизведение на аппарате. Если ваш компьютер работает под управлением Windows® 8.1, нажмите "Play to" и выберите этот аппарат. Если ваш компьютер работает под управлением Windows® 10, нажмите "Cast to Device" и выберите этот аппарат. Управлять дистанционным воспроизведением можно через окно "Play to" на компьютере.
 5. Отрегулируйте уровень звука с помощью регулятора в диалоговом окне "Play to".
- Иногда уровни громкости, отображаемые в

диалоговом окне дистанционного воспроизведения и на дисплее аппарата, могут отличаться. Кроме того, когда уровень громкости регулируется с аппарата, эти изменения не отражаются в окне "Play to".

- При использовании сетевой службы или воспроизведении музыкальных файлов на устройстве памяти USB дистанционное воспроизведение невозможно.
- Имена выбираемых элементов могут быть другими, в зависимости от версии Windows Media® Player.

Поддерживаемые аудиоформаты

Для воспроизведения с сервера и устройства памяти USB аппарат поддерживает следующие форматы музыкальных файлов.

- Обратите внимание, что при воспроизведении через беспроводную сеть не поддерживается передача с частотой дискретизации 88,2 кГц или более высокой, а также формат DSD.
- Дистанционное воспроизведение форматов FLAC и DSD также не поддерживается.
- Аппарат поддерживает файлы с переменной скоростью передачи (VBR). Тем не менее, может отображаться неверное время воспроизведения.
- Функция дистанционного воспроизведения не поддерживает непрерывное воспроизведение.

MP3 (.mp3/.MP3):

- Поддерживаемые форматы: MPEG-1/MPEG-2 Audio Layer-3
- Поддерживаемые частоты дискретизации: 44,1 кГц, 48 кГц
- Поддерживаемые скорости передачи данных: от 8 до 320 кбит/с.

WMA (.wma/.WMA):

- Поддерживаемые частоты дискретизации: 44,1 кГц, 48 кГц
- Поддерживаемые скорости передачи данных: от 8 до 320 кбит/с.

- Не поддерживаются форматы WMA Pro/Voice/WMA Lossless.

WAV (.wav/.WAV):

Файлы WAV содержат несжатый звук, оцифрованный с использованием ИКМ.

- Поддерживаемые частоты дискретизации: 44,1 кГц, 48 кГц, 88,2 кГц, 96 кГц, 176,4 кГц, 192 кГц
- Разрядность квантования: 8 бит, 16 бит, 24 бит

AIFF (.aiff/.aif/.aifc/.afc/.AIFF/.AIF/.AIFC/.AFC):

Файлы AIFF содержат несжатый звук, оцифрованный с использованием ИКМ.

- Поддерживаемые частоты дискретизации: 44,1 кГц, 48 кГц, 88,2 кГц, 96 кГц, 176,4 кГц, 192 кГц
- Разрядность квантования: 8 бит, 16 бит, 24 бит

AAC (.aac/.m4a/.mp4/.3gp/.3g2/.AAC/.M4A/.MP4/.3GP/.3G2):

- Поддерживаемые форматы: MPEG-2/MPEG-4 Audio
- Поддерживаемые частоты дискретизации: 44,1 кГц, 48 кГц, 88,2 кГц, 96 кГц
- Поддерживаемые скорости передачи данных: от 8 до 320 кбит/с.

FLAC (.flac/.FLAC):

- Поддерживаемые частоты дискретизации: 44,1 кГц, 48 кГц, 88,2 кГц, 96 кГц, 176,4 кГц, 192 кГц
- Разрядность квантования: 8 бит, 16 бит, 24 бит

LPCM (линейная ИКМ):

- Поддерживаемые частоты дискретизации: 44,1 кГц, 48 кГц
- Разрядность квантования: 16 бит

Apple Lossless (.m4a/.mp4/.M4A/.MP4):

- Поддерживаемые частоты дискретизации: 44,1 кГц, 48 кГц, 88,2 кГц, 96 кГц, 176,4 кГц, 192 кГц
- Разрядность квантования: 16 бит, 24 бит

DSD (.dsf/.dff/.DSF/.DFF):

- Поддерживаемые форматы: DSF/DSDIFF
- Поддерживаемые частоты дискретизации: 2,8 МГц, 5,6 МГц, 11,2 МГц



Использование будильника для запуска воспроизведения

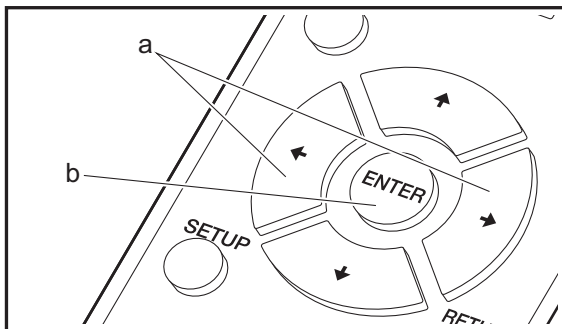
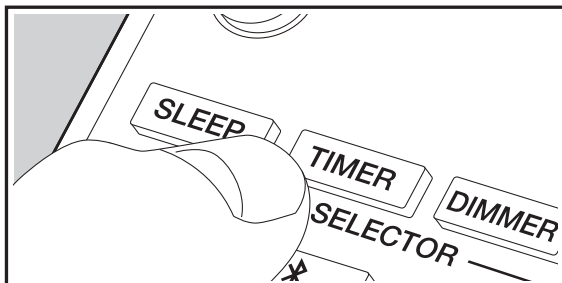

Настройки

В заданное время аппарат включается и запускает воспроизведение с нужного источника. Можно установить два различных таймера — "TIMER 1" и "TIMER 2". При этом часы аппарата должны быть правильно установлены. Если часы не установлены, таймеры использовать нельзя.

1. Нажмите и удерживайте кнопку TIMER в течение 2 секунд.

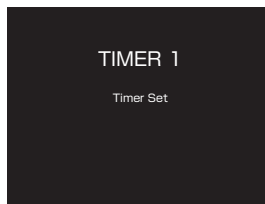

Чтобы установить "TIMER 1", перейдите к шагу 2. Чтобы установить "TIMER 2", еще раз нажмите TIMER.

2. Когда на дисплее отображается "Timer Set", нажмите кнопку ENTER (b).
3. Нажимая \leftarrow/\rightarrow (a), выберите нужный источник для воспроизведения по таймеру, а затем нажмите ENTER (b).
 - Доступные для выбора источники — "CD", "FM" и "DAB" (X-HM76D, X-HM86D, XC-HM86D). Если выбран источник "FM", с помощью кнопок \leftarrow/\rightarrow (a) выберите зарегистрированную станцию и нажмите ENTER (b). Если выбран источник "DAB", обеспечивается прием службы, которая использовалась последней.
4. Нажимая \leftarrow/\rightarrow (a), выберите "Every" или "Once", и нажмите ENTER (b).
В случае выбора "Every" выберите дни недели из вариантов "Everyday", "Sunday", "Monday", "Tuesday", "Wednesday", "Thursday", "Friday", "Saturday", "Mon-

Fri", "Tue-Sat" и "Sat-Sun" и подтвердите выбор. В случае выбора "Once" выберите дни недели из вариантов "Sunday", "Monday", "Tuesday", "Wednesday", "Thursday", "Friday" или "Saturday" и подтвердите выбор.

5. Нажимая \leftarrow/\rightarrow (a), задайте начальное время для будильника, а затем нажмите ENTER (b).
6. Нажимая \leftarrow/\rightarrow (a), задайте конечное время для будильника, а затем нажмите ENTER (b).
7. Нажимая \leftarrow/\rightarrow (a), задайте громкость (от 0 до 50) для будильника, а затем нажмите ENTER (b).
8. После выполнения настроек загорается индикатор TIMER и на дисплее отображается заданный контент.
9. Нажмите кнопку \odot STANDBY/ON, чтобы перевести аппарат в режим ожидания.

Как проверить, установлен ли будильник на On или Off: если индикатор TIMER включен и горит красным светом, будильник включен. Если индикатор выключен, будильник тоже выключен.

Установка будильника на On или Off: если будильник уже установлен, эту функцию можно включить или выключить.

1. Нажмите и удерживайте кнопку TIMER в течение 2 секунд.
2. Отображается "TIMER 1". Чтобы изменить "TIMER 1", перейдите к шагу 3. Чтобы изменить "TIMER 2", еще раз нажмите TIMER.
3. Чтобы выключить, нажмите кнопку ENTER (b), когда отображается "Timer Off".
 - Чтобы включить, нажмите кнопку ENTER (b), когда отображается "Timer On".
 - Нажимая \leftarrow/\rightarrow (a), выберите "Timer Call", а затем нажмите ENTER (b), чтобы проверить заданный контент.
4. Нажмите кнопку \odot STANDBY/ON, чтобы перевести аппарат в режим ожидания.



Ввод текста, регулировка качества звука и т. п.

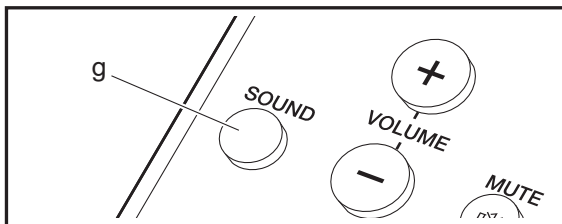
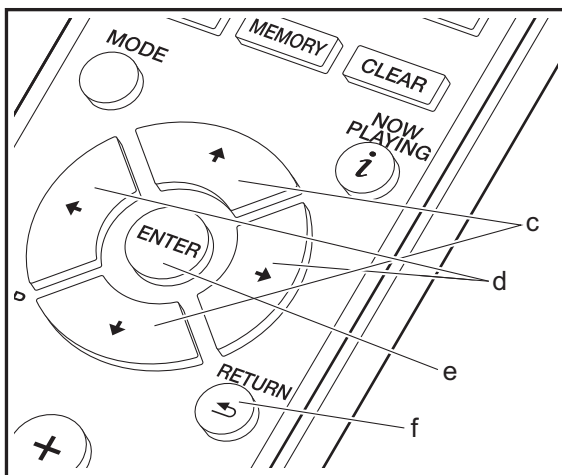
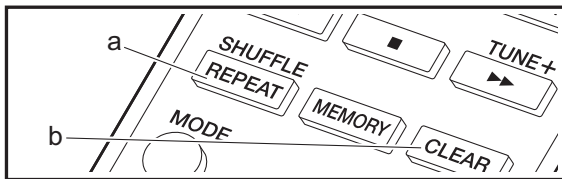

Ввод текста

Для ввода текста, например паролей и т. п., используются указанные ниже кнопки пульта ДУ.

Кнопка SHUFFLE/REPEAT (a): при каждом нажатии этой кнопки тип текста меняется в следующем порядке: верхний регистр → нижний регистр → цифры → символы.

Кнопки ↕ (c): при каждом нажатии меняется знак.

Кнопки ←/→ (d): перемещение (положения курсора) на место, где нужно ввести знак.

Кнопка CLEAR (b): удаление знака в месте курсора.

Кнопка ENTER (e): подтверждение введенного текста.

Кнопка RETURN (f): отмена ввода и возвращение к предыдущему экрану.

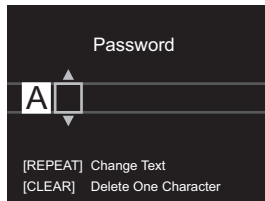

2. Для регулировки высоких частот нажимайте кнопки ←/→ (d). (-5 – +5)

Усиление низкочастотного диапазона (P.BASS)

1. Трижды нажмите кнопку SOUND (g).
2. Нажимая ←/→ (d), выберите "On" и нажмите ENTER (e).

Регулировка качества звука

Регулировка низких частот (BASS)

1. Нажмите SOUND (g).
2. Для регулировки низких частот нажимайте кнопки ←/→ (d). (-5 – +5)

Регулировка высоких частот (TREBLE)

1. Дважды нажмите кнопку SOUND (g).



Расширенные настройки

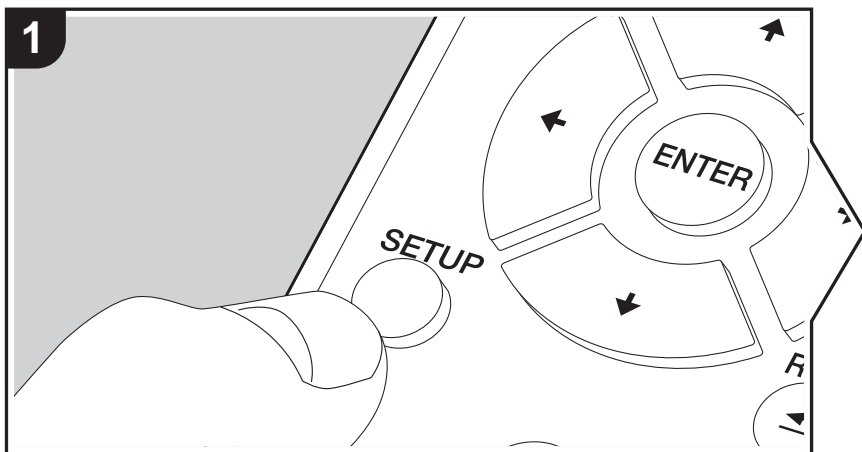

В аппарате предусмотрены расширенные настройки, открывающие дополнительные возможности при его эксплуатации.

1. Нажмите SETUP на пульте ДУ.

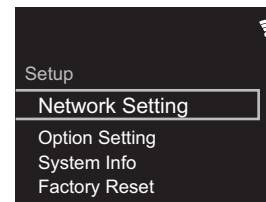

2. После появления экрана Setup выберите контент или параметр с помощью кнопок курсора на пульте ДУ и для подтверждения выбора нажмите ENTER. Чтобы вернуться к предыдущему экрану, нажмите RETURN.
3. Для завершения настроек нажмите SETUP.

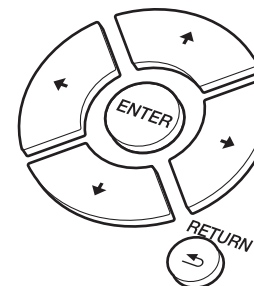

Network Setting

■ Connection

Выбор типа подключения к сети.

"Wi-Fi": подключиться через беспроводную сеть

"Wired" (значение по умолчанию): подключиться через проводную сеть

Выполните "Wi-Fi Setup", если выбрали "Wi-Fi".



■ Wi-Fi Setup

Выполнение настроек соединения Wi-Fi. (➔P13)

Эти установки возможны только в случае выбора "Wi-Fi" в "Connection".

- Настройки соединения Wi-Fi можно выполнить с помощью веб-браузера компьютера. Для получения дополнительной информации см. "Web Setup" (➔P38).

■ DHCP

"On (значение по умолчанию)": автоматическая настройка по DHCP.

"Off": ручная настройка без DHCP.

В случае выбора "Off" необходимо вручную установить "IP Address", "Subnet Mask", "Gateway" и "DNS Server".

■ IP Address

Просмотр и задание IP-адреса.

■ Subnet Mask

Просмотр и задание маски подсети.

■ Gateway

Просмотр и задание шлюза.

■ DNS Server

Просмотр и задание первичного сервера DNS.

■ Proxy URL

Просмотр и задание URL-адреса прокси-сервера.

■ Proxy Port

Просмотр и задание номера порта прокси-сервера, если введено значение параметра "Proxy URL".

■ Friendly Name

Измените имя аппарата на легко узнаваемое имя для отображения на других устройствах, подключенных к данной сети. Можно ввести до 31 знака. Подробную информацию о том, как вводить текст, см. в разделе "Ввод текста" (➔P34). После завершения ввода нажмите ENTER.

■ AirPlay Password

Можно задать пароль длиной до 31 знака, чтобы функция AirPlay оказалась доступной только для зарегистрированных пользователей. Подробную информацию о том, как вводить текст, см. в разделе "Ввод текста" (➔P34). После завершения ввода нажмите ENTER.

■ Network Check

Проверка подключения к сети.

Option Setting

■ Power Off Setting

Auto Standby	Этот параметр позволяет автоматически переводить аппарат в режим ожидания через 20 минут при отсутствии каких-либо операций и входа аудиосигнала. "On (значение по умолчанию)": аппарат автоматически переходит в режим ожидания. "Off": аппарат не переходит в режим ожидания автоматически.
Network Standby	Если для этой функции выбрано значение "On", питание аппарата можно включить через сеть с помощью приложения, позволяющего управлять аппаратом. • Выбор значения "On (значение по умолчанию)" повышает энергопотребление, даже если аппарат находится в режиме ожидания. • При потере соединения с сетью функцию "Network Standby", которая снижает энергопотребление, можно выключить.

RU



Bluetooth Wakeup	<p>Функция активации аппарата из режима ожидания при подключении устройства с поддержкой функции BLUETOOTH.</p> <p>"On": функция используется</p> <p>"Off (значение по умолчанию)": функция не используется</p> <ul style="list-style-type: none"> Выбор значения "On" повышает энергопотребление, даже если аппарат находится в режиме ожидания. Этот параметр фиксируется на значении "Off", если параметр "Bluetooth Setting" - "Auto Input Change" установлен на значение "Off".
------------------	--

■ Digital Filter

"Slow": мягкий и плавный звук

"Sharp" (значение по умолчанию): более структурированный и жесткий звук

"Short": звук с быстрым началом и ощущением движения вперед

■ Language

Выбор языка для отображения на дисплее.

English (значение по умолчанию), German, French, Spanish, Italian, Dutch, Swedish, Russian, Chinese

■ Tuner Setting

Tuning Mode	<p>Установка способа настройки для радио.</p> <p>"Auto" (значение по умолчанию): настройка на принимаемые радиостанции выполняется автоматически.</p> <p>"Manual": ручная настройка на радиостанции. В случае установки "Tuning Mode" на "Manual" прием радиопередач FM-диапазона будет монофоническим, а не стереофоническим, независимо от чувствительности приемника.</p>
-------------	--

FM Search Level*	<p>Этот параметр позволяет при автоматической настройке выбирать только FM-радиостанции с сильным принимаемым сигналом, в отличие от обычного режима, когда поиск останавливается на FM-радиостанциях со слабым сигналом.</p> <p>"Normal" (значение по умолчанию)</p> <p>"Strong": выбираются только радиостанции с сильным принимаемым сигналом.</p>
DAB Scan*	<p>Можно запустить автоматическое сканирование при добавлении новых радиостанций DAB или переезде на новое место жительства.</p>
DAB DRC*	<p>При помощи функции DRC (Dynamic Range Control) можно уменьшить динамический диапазон цифрового радио DAB с тем, чтобы вы все еще могли слышать тихие фрагменты при низких уровнях громкости — идеально для прослушивания радио поздним вечером, когда вы не хотите никого беспокоить.</p> <p>"0" (значение по умолчанию): функция DRC выключена</p> <p>"1": большое уменьшение динамического диапазона</p> <p>"1/2": небольшое уменьшение динамического диапазона</p>
Preset Name	<p>Можно дать названия зарегистрированным станциям. Подробную информацию о том, как вводить текст, см. в разделе "Ввод текста" (→ P34). После завершения ввода нажмите ENTER.</p>

* X-HM76D, X-HM86D, XC-HM86D

■ Bluetooth Setting

Bluetooth	<p>Выбор между использованием и неиспользованием функции BLUETOOTH.</p> <p>"On (значение по умолчанию)": разрешение соединения с устройством с функцией BLUETOOTH путем использования функции BLUETOOTH. Значение "On" следует также выбрать при выполнении различных настроек BLUETOOTH.</p> <p>"Off": если функция BLUETOOTH не используется.</p>
-----------	---



Auto Input Change	<p>Функция автоматического переключения входа аппарата в режим "BLUETOOTH" при подключении к аппарату с устройства с функцией BLUETOOTH.</p> <p>"On (значение по умолчанию)": при подключении устройства с функцией BLUETOOTH автоматически выбирается вход "BLUETOOTH".</p> <p>"Off": функция выключена.</p> <ul style="list-style-type: none"> • Если вход не переключается автоматически, установите значение "Off" и измените вход вручную.
Auto Reconnect	<p>Функция автоматического возобновления соединения с устройством с функцией BLUETOOTH, подключенным в момент последнего переключения входа в режим "BLUETOOTH".</p> <p>"On (значение по умолчанию)": функция используется</p> <p>"Off": функция не используется</p> <ul style="list-style-type: none"> • Данное действие поддерживают не все устройства с функцией BLUETOOTH.
Pairing Information	<p>Информацию о сопряжениях аппарата можно стереть. Нажимая \uparrow/\downarrow, выберите "Clear", а затем нажмите ENTER, чтобы стереть информацию о сопряжениях на аппарате.</p> <ul style="list-style-type: none"> • При этом на устройстве с функцией BLUETOOTH информация о сопряжениях не стирается. Чтобы повторно установить сопряжение аппарата с таким устройством, необходимо заранее стереть BLUETOOTH на нем информацию о сопряжениях. Инструкцию по стиранию информации о сопряжениях на устройстве с функцией BLUETOOTH см. в его руководстве по эксплуатации.

System Info

Отображение MAC-адреса аппарата и текущей версии встроенного программного обеспечения.

Factory Reset

Сброс настроек аппарата к состоянию на момент поставки. Рекомендуется записать измененные настройки, прежде чем приступать к их сбросу на заводские. Чтобы начать, выберите "Start" и подтвердите выбор. Ресивер автоматически перейдет в режим ожидания после выполнения сброса.

Update

"Update" не отображается, если нет обновлений встроенного программного обеспечения.

■ via Network

Функция обновления встроенного программного обеспечения через сеть. Для запуска обновления нажмите кнопку ENTER.

■ via USB

Функция обновления встроенного программного обеспечения через USB. Для запуска обновления нажмите кнопку ENTER.

Web Setup

Настройки соединения Wi-Fi можно выполнить с помощью веб-браузера компьютера. Обеспечьте соединение компьютера и маршрутизатора по беспроводной сети.

При подключении аппарата к маршрутизатору через кабель Ethernet эту настройку выполнить невозможно.

1. Включите аппарат.
2. Нажмите кнопку SETUP на пульте ДУ, выберите "Wi-Fi" в меню "Network Setting" - "Connection" и затем выберите "Wi-Fi Setup".
3. Нажмите \uparrow/\downarrow , чтобы выбрать "Use iOS Device" и нажмите ENTER.
4. В списке подключений к беспроводным сетям компьютера выберите SSID аппарата (softap_0009B0xxxxxx).
 - "xxxxxx" в имени SSID — последние три байта MAC-адреса.
5. Откройте веб-браузер компьютера и откройте страницу <http://192.168.200.1>.
6. Отобразится меню "Web Setup". Выполните сетевые настройки этого аппарата.
 - В зависимости от используемого оборудования или сетевого оборудования, эта функция может не работать.
 - Информацию о работе компьютера см. в соответствующих инструкциях.
 - Поскольку данное соединение является незашифрованным, имеется некоторая незначительная угроза безопасности.



Обновление встроенного программного обеспечения

Функция обновления на аппарате

Ресивер оснащен функцией обновления встроенного программного обеспечения (системного программного обеспечения) через сеть или порт USB. Благодаря этому мы можем вносить улучшения в различные операции и добавлять функции.

Подробную информацию об обновленных функциях воспроизведения см. [здесь](#).

Способы обновления

Встроенное программное обеспечение можно обновить двумя способами: через сеть и через USB. Обновление занимает примерно 5 минут при любом способе выполнения: по сети или через USB. Более того, существующие настройки гарантируются независимо от используемого способа обновления.

- Последнюю информацию об обновлениях можно найти на веб-сайте нашей компании. При отсутствии доступных обновлений встроенного программного обеспечения аппарата обновление не требуется.
- Обновление через сеть может занять больше времени, в зависимости от состояния соединения.
- В процессе обновления запрещается:
 - отключать и вновь подключать какой-либо кабель или устройство памяти USB, а также выполнять какие-либо операции на устройстве, например выключать питание;
 - получать доступ к аппарату с ПК или смартфона через приложение.

Отказ от ответственности: Программа и сопроводительная онлайн-документация предоставляются для использования вами на свой страх и риск.

Мы не несем ответственности и не возмещаем какие-либо убытки по претензиям любого рода, касающимся использования программы и сопроводительной онлайн-документации, возникшие в результате правонарушения или исполнения договора, независимо от юридических норм.

Ни при каких обстоятельствах мы не несем ответственности перед вами или третьими лицами за какие-либо фактические, косвенные, побочные и случайные убытки, включая в том числе компенсацию, возмещение или убытки вследствие потери имеющейся либо ожидаемой прибыли, утраты данных или по любой другой причине.

Обновление встроенного программного обеспечения по сети

- Включите аппарат и обеспечьте надежное соединение с Интернетом.
 - Выключите управляющее оборудование (ПК и т. п.), подключенное к сети.
 - Остановите прослушивание интернет-радио и воспроизведение файлов с устройства памяти USB или сервера.
1. После нажатия на пульте ДУ кнопки Setup появляется экран настройки.

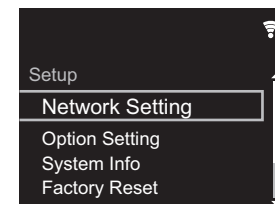

2. Нажмите \uparrow/\downarrow и ENTER, чтобы по порядку выбрать "Update" - "via Network".

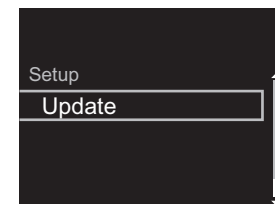

- "Update" не отображается, если нет обновлений встроенного программного обеспечения.
3. Нажмите ENTER, чтобы начать обновление встроенного программного обеспечения.
 - После завершения обновления отображается сообщение "COMPLETE".



- Нажмите кнопку \odot STANDBY/ON на аппарате, чтобы перевести его в режим ожидания. Процесс завершен, и встроенное программное обеспечение обновлено до последней версии.

Если появляется сообщение об ошибке: при возникновении ошибки на дисплее аппарата отображается, " * - * * Error!". (Звездочка " * " представляет алфавитно-цифровой символ.) Проверьте следующее:

- * -01, * -10: Кабель Ethernet не найден. Правильно подсоедините Ethernet-кабель.
 - * -02, * -03, * -04, * -05, * -06, * -11, * -13, * -14, * -16, * -17, * -18, * -20, * -21: Ошибка соединения с Интернетом. Проверьте следующее:
 - Убедитесь в том, что маршрутизатор включен.
 - Убедитесь в том, что аппарат и маршрутизатор соединены по сети.
- Попробуйте выключить, а затем снова включить питание аппарата и маршрутизатора. Это может помочь решению проблемы. Если не удастся установить соединение с Интернетом, возможно, сервер DNS или прокси-сервер временно не работают. Обратитесь к провайдеру для проверки состояния линии.
- Прочее: Отсоедините и затем присоедините шнур питания переменного тока, затем повторите все сначала.

Обновление через USB

- Подготовьте устройство памяти USB 128 МБ или большей емкости. Формат файловой системы должен быть FAT16 или FAT32.
- Удалите все данные с устройства памяти USB.
- Выключите управляющее оборудование (ПК и т. п.), подключенное к сети.
- Остановите прослушивание интернет-радио и воспроизведение файлов с устройства памяти USB или сервера.
- Загрузка некоторых устройств памяти USB, в зависимости от их типа и содержания, может

потребовать много времени или проходить неправильно. Кроме того, может также произойти нештатная ситуация с питанием устройства.

- Мы не несем никакой ответственности за какую-либо утрату или повреждение данных, а также за отказ устройства хранения, произошедший в результате использования устройства памяти USB с этим аппаратом. Благодарим за понимание.
- Подключите устройство памяти USB к ПК.
 - Загрузите файл встроенного программного обеспечения с веб-сайта нашей компании на ПК и разархивируйте его.

Файлы встроенного программного обеспечения называются следующим образом:

PIONIM_****_*****_*****.zip

Разархивируйте файл на ПК. Количество образовавшихся разархивированных файлов и папок зависит от модели.
 - Скопируйте все разархивированные файлы и папки в корневую папку устройства памяти USB.
 - Обратите внимание, что копировать следует разархивированные файлы.
 - Подключите устройство памяти USB к порту USB на аппарате.
 - При подключении жесткого диска с интерфейсом USB к порту USB аппарата рекомендуем запитывать его от собственного адаптера переменного тока.
 - Если устройство памяти USB имеет несколько разделов, каждый из них будет считаться независимым устройством.
 - После нажатия на пульте ДУ кнопки SETUP появляется экран настройки.

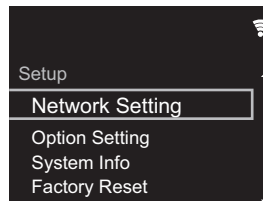

- Нажмите \uparrow/\downarrow и ENTER, чтобы по порядку выбрать "Update" - "via USB".

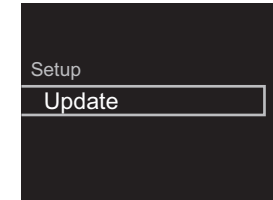

- "Update" не отображается, если нет обновлений встроенного программного обеспечения.
- Нажмите ENTER, чтобы начать обновление встроенного программного обеспечения.
 - После завершения обновления отображается сообщение "COMPLETE".
 - Нажмите кнопку \odot STANDBY/ON на аппарате, чтобы перевести его в режим ожидания. Процесс завершен, и встроенное программное обеспечение обновлено до последней версии.
 - Извлеките устройство памяти USB из аппарата.

Если появляется сообщение об ошибке: при возникновении ошибки на дисплее аппарата отображается, " * - * * Error!". Проверьте следующее:

- * -01, * -10: устройство памяти USB не опознано. Убедитесь, что устройство памяти USB или кабель USB правильно вставлены в порт USB аппарата. Подсоедините устройство памяти USB к внешнему источнику питания (если оно запрашивается от собственного источника).
- * -05, * -13, * -20, * -21: Корневая папка устройства памяти USB не содержит файл встроенного программного обеспечения или этот файл предназначен для другой модели. Повторите процесс, начиная с загрузки файла встроенного программного обеспечения.
- Прочее: Отсоедините и затем присоедините шнур питания переменного тока, затем повторите все сначала.



Поиск и устранение неисправностей

Перед началом процедуры

При нестабильной работе проблемы можно разрешить простым включением питания или переключением в режим ожидания либо отключением/подключением шнура питания, вместо проверки настроек и операций. Попробуйте сначала принять эти простые меры на аппарате и подключенном устройстве. Если советы в разделе "Поиск и устранение неисправностей" не помогут разрешить проблему, попробуйте сбросить настройки аппарата к состоянию на момент поставки. Обратите внимание, что ваши настройки также будут сброшены, поэтому рекомендуется записать их до выполнения указанных ниже операций.

Сброс аппарата (возврат к заводским настройкам)

1. Нажмите SETUP на пульте ДУ, выберите "Factory Reset" - "Start" на экране Setup и нажмите ENTER.
2. Нажмите ENTER.
3. Ресивер переходит в режим ожидания, и настройки сбрасываются.

■ Питание

Аппарат не включается

- Отсоедините шнур питания от розетки, подождите не менее 5 секунд и присоедините его снова.

Аппарат самопроизвольно выключается

- Ресивер автоматически переключается в режим ожидания, если включена настройка "Option Setting" - "Power Off Setting" - "Auto Standby" в меню Setup.
- Проверьте, не касаются ли провода кабеля для AC задней панели и не закорочены ли между собой сторона + и сторона -. В случае такого контакта или короткого замыкания аппарат автоматически переключится в режим ожидания.
- Выключение питания при непрерывном мигании

индикаторов на передней панели может указывать на неисправность усилителя или срабатывание цепи защиты.

- Если индикатор питания мигает с интервалом примерно в 1 секунду: это может указывать на неисправность усилителя. Немедленно извлеките вилку питания из розетки и обратитесь к продавцу или в нашу службу поддержки.
- Если индикатор питания мигает с интервалом примерно в 0,3 секунды: возможно, сработала цепь защиты из-за воспроизведения на высоком уровне громкости. Уменьшите громкость воспроизведения. Или же возможно, что провода кабелей для AC касаются задней панели или других проводов. Подключите провода так, чтобы они не торчали из гнезд для AC.

Если одни и те же симптомы, например невозможность включения аппарата, проявляются снова и снова, немедленно извлеките вилку питания из розетки и обратитесь к продавцу или в нашу службу поддержки.

■ Отсутствует звук от внешних устройств

- Звук отсутствует, если он отключен на аппарате. Чтобы отменить отключение звука, нажмите MUTE на пульте ДУ.
- Проверьте правильность соединения между выходным гнездом внешнего устройства и входным гнездом аппарата.
- Переключите селектор входов на аппарате на положение разъема, к которому подключено внешнее устройство.
- Проверьте настройки цифрового аудиовыхода на подключенном компоненте. На некоторых игровых приставках, например на тех, которые поддерживают DVD, по умолчанию аудиовыход отключен.

■ Экран дисплея не светится

- При использовании функции DIMMER дисплей может потускнеть или погаснуть. Нажмите кнопку DIMMER и измените яркость дисплея.

■ Соединение через Wi-Fi

- Отсоедините и подсоедините шнур питания маршрутизатора беспроводной локальной сети и аппарата. Убедитесь, что маршрутизатор включен и перезапустите его.

Невозможно подключиться к точке доступа

- Проверьте правильность задания идентификатора SSID и шифрования (WEP и т. п.). Проверьте правильность задания сетевых настроек аппарата.
- Соединение с устройством, идентификатор SSID которого содержит многобайтовые символы, не поддерживается. Задайте идентификатор SSID маршрутизатора беспроводной локальной сети, используя только однобайтовые алфавитно-цифровые символы, и попытайтесь подключиться к сети еще раз.
- Если в настройках маршрутизатора беспроводной сети задан невидимый режим (скрытия ключа SSID) или если отключено ЛЮБОЕ соединение, SSID не отображается. Измените этот параметр и попробуйте снова.

Подключение к идентификатору SSID, отличающемуся от выбранного SSID

- Некоторые точки доступа позволяют назначать несколько идентификаторов SSID для одного устройства. При использовании кнопки автоматической настройки на таком маршрутизаторе возможна ситуация, когда вместо желаемого SSID вы подключитесь к другому SSID. Если такое происходит, используйте способ подключения, требующий ввода пароля.



Воспроизведение прерывается, соединение отсутствует

- Сократите расстояние до точки доступа или устраните препятствия для прямой видимости и попробуйте еще раз. Перенесите аппарат подальше от микроволновых печей и других точек доступа. Рекомендуется размещать точку доступа и аппарат в одном и том же помещении.
- Если рядом с аппаратом находится металлический предмет, подключение к беспроводной сети может оказаться невозможным, поскольку близость металла может влиять на радиоволны.
- Если рядом с аппаратом используются другие точки доступа, могут возникать различные неполадки, такие как прерывания воспроизведения и связи. Эти неполадки можно устранить сменой канала точки доступа. Указания по смене каналов приведены в руководстве по эксплуатации, прилагаемом к точке доступа.

Невозможно воспроизведение с дисков

- Поместите диск в лоток маркированной стороной вверх.
- Воспроизведение может оказаться невозможным, если диск поцарапан или загрязнен.

Невозможно воспроизведение с устройства памяти USB/HDD

- Убедитесь, что устройство памяти USB или кабель USB правильно вставлены в порт USB аппарата.
- Извлеките устройство памяти USB из аппарата и затем попробуйте восстановить соединение.
- В некоторых случаях этот аппарат может не распознать устройства памяти USB и жесткие диски в качестве соответствующих устройств. Попытайтесь переключить его в режим ожидания и затем включить

снова.

- Воспроизведение может выполняться неправильно, в зависимости от формата. Проверьте поддерживаемые форматы файлов. (➔P20)
- Предостережения об устройствах USB и HDD (➔P20)

Слабый прием сигнала в FM-диапазоне

- Перепроверьте подключение антенны.
- Переместите антенну подальше от кабелей для AC и шнура питания.
- Переставьте аппарат подальше от телевизора или ПК.
- Проезжающие автомобили и пролетающие самолеты могут вызывать помехи.
- Бетонные стены ослабляют радиосигналы.
- Прием в FM-диапазоне можно улучшить путем подключения к настенному гнезду для телевизионной антенны.
- Прием в FM-диапазоне улучшается в случае установки Tuning Mode (➔P37) на Manual. Однако прием будет монофоническим, а не стереофоническим.

Сетевая функция

- Если выбор сетевого сервиса недоступен, запустите сетевую функцию.
- Попробуйте отсоединить и присоединить шнуры питания аппарата и маршрутизатора и перезагрузите маршрутизатор.

Отсутствует доступ к интернет-радио

- Некоторые сетевые службы или контент, доступ к которым возможен через аппарат, могут оказаться недоступными в случае прекращения их поддержки поставщиком услуг.
- Проверьте правильность соединения модема и

маршрутизатора и убедитесь что оба эти устройства включены.

- При необходимости настройте прокси-сервер, если это требуется вашим интернет-провайдером.
- Убедитесь, что маршрутизатор и/или модем поддерживается вашим интернет-провайдером.

Отсутствует доступ к сетевому серверу

- Аппарат необходимо подключить к сети через тот же маршрутизатор, что и сетевой сервер.
- Аппарат поддерживает работу с сетевыми серверами программы Windows Media® Player 11 или 12 либо NAS-устройствами, совместимыми с функциональными характеристиками домашней сети. Более того, при использовании компьютера можно воспроизводить только музыкальные файлы, зарегистрированные в библиотеке Windows Media® Player.

Прерывается воспроизведение музыкальных файлов на сетевом сервере

- Если в качестве сетевого сервера используется компьютер, завершите все прикладные программы, кроме программного обеспечения сервера (Windows Media® Player 12 и т. п.).
- Воспроизведение может прерываться, если на компьютере выполняется загрузка или копирование больших файлов.

Названия альбомов и имена исполнителей для Music Server не отображаются

- Поскольку для передачи на аппарат метаданных, таких как названия альбомов и имена исполнителей, необходимо их распознавание на сервере, это зависит от технических характеристик используемого NAS-устройства или сервера.
- Поддерживаемые форматы файлов зависят от программного обеспечения NAS-устройства или сервера. За более подробной информацией обратитесь к производителю программного

RU



обеспечения NAS-устройства или сервера.

Не всегда отображается художественное оформление альбома в Music Server

- Music Server зависит от характеристик программного обеспечения сервера.
- Поддерживаемые форматы зависят от программного обеспечения сервера.
- За более подробной информацией обратитесь к производителю программного обеспечения сервера.

■ Функция BLUETOOTH

- Попробуйте отсоединить и присоединить шнур питания аппарата и выключить и включить устройство с функцией BLUETOOTH. Кроме того, может помочь перезапуск устройства с функцией BLUETOOTH.
- Устройства с функцией BLUETOOTH должны поддерживать профиль A2DP.
- Поблизости от устройств, использующих радиочастоты в диапазоне 2,4 ГГц, таких как микроволновая печь или беспроводной телефон, могут возникать радиопомехи, мешающие использованию аппарата.
- Если рядом с аппаратом находится металлический предмет, подключение к сети через BLUETOOTH может оказаться невозможным, поскольку близость металла может влиять на радиоволны.
- Чтобы реагировать на операции, выполняемые с помощью пульта ДУ аппарата, устройство с функцией BLUETOOTH должно поддерживать профиль AVRCP.
- Обратите внимание, что управление с помощью пульта ДУ не всегда гарантируется со всеми устройствами с поддержкой функции BLUETOOTH.

Отсутствует соединение с аппаратом

- Убедитесь, что функция BLUETOOTH устройства с функцией BLUETOOTH включена.

- Если нельзя подключиться к уже сопряженному аппарату, удалите информацию о сопряжении на устройстве с поддержкой функции BLUETOOTH, а затем еще раз установите сопряжение.

Музыка не воспроизводится на аппарате даже после успешного соединения BLUETOOTH

- Если на устройстве с функцией BLUETOOTH установлен низкий уровень громкости, воспроизведение может оказаться невозможным. Увеличьте громкость на устройстве с поддержкой функции BLUETOOTH.
- Некоторые устройства с поддержкой функции BLUETOOTH могут быть оснащены переключателем передачи/приема. Выберите режим передачи.

Звук прерывается

- Возможно, это проблема устройства с поддержкой функции BLUETOOTH. Проверьте информацию в Интернете.



Общие характеристики

■ Аналоговый аудиовыход

Среднеквадратичная выходная мощность

- X-NM76D, X-NM76 : 50 Вт + 50 Вт
- X-NM86D, XC-NM86D : 65 Вт + 65 Вт (4 Ом, 1 кГц THD 10%)

Управление тембром

- ±10 дБ (100 Гц (BASS))
- ±10 дБ (10 кГц (TREBLE))

Поддерживаемый импеданс АС

- 4 Ом - 16 Ом

■ Тюнер

X-NM76

Диапазон частот настройки (FM)

- 87,5 МГц–108,0 МГц, RDS

Антенна (FM)

- 75 Ω, несимметричный

Количество пресетов

- 40

X-NM76D, X-NM86D, XC-NM86D

Диапазон частот настройки (FM)

- 87,5 МГц–108,0 МГц, RDS

Диапазон частот настройки (DAB)

- 174,928 МГц–239,200 МГц

Антенна (FM/DAB)

- 75 Ω, несимметричный

Количество пресетов

- 40

■ Компакт-диски

Носители/формат

- CD : стандарт CD
- CD-R/RW : CD формат/MP3, файл WMA

■ Цифровой аудиовход

Задний/передний разъем USB

- Тип А, высокоскоростной USB2.0

Выход постоянного тока

- 5 В 1 А (задний)/5 В 0,5 А (передний)

Оптический цифровой вход

- Оптическое гнездо

■ Сеть

Проводная сеть

- Гнездо Ethernet
- 10BASE-T/100BASE-TX

Беспроводная сеть (Wi-Fi)

- Стандарт IEEE 802.11 a/b/g/n
- Диапазон 5 ГГц/2,4 ГГц

■ Bluetooth

Система связи

- Версия BLUETOOTH 4.1

Диапазон частот

- 2,4 ГГц (2,402 ГГц - 2,480 ГГц)

Метод модуляции

- FHSS (Freq Hopping Spread Spectrum)

Совместимые профили Bluetooth

- A2DP 1.2
- AVRCP 1.3
- HOGP-Host (клиент)

- HOGP-HID Device (сервер)
- HID Service (HIDS)

Поддерживаемые кодеки

- SBC
- AAC

Диапазон передачи (A2DP)

- 20 Гц - 20 кГц (Частота дискретизации 44,1 кГц)

Максимальная зона действия *

- (по прямой) Прибл. 10 м
- * Фактическая зона действия зависит от множества факторов: наличия препятствий между устройствами, магнитных полей вокруг микроволновой печи, статического электричества, беспроводных телефонов, чувствительности приемника, характеристик антенны, операционной системы, программного обеспечения и т. п.

■ Общие характеристики

Питание

- 220–230 В, 50/60 Гц

Потребляемая мощность

- X-NM76D, X-NM76 : 40 Вт
- X-NM86D, XC-NM86D : 42 Вт
- 0,3 Вт (в режиме ожидания)
- 2,5 Вт (в режиме ожидания, Network Standby : On, Network Setting : Wired)
- 2,8 Вт (в режиме ожидания, Network Standby : On, Network Setting : Wi-Fi)
- 2,2 Вт (в режиме ожидания, Bluetooth Wakeup : On)
- 2,9 Вт (в режиме ожидания, Network Standby : On, Network Setting : Wi-Fi, Bluetooth Wakeup : On)

Автоматический переход в режим ожидания

- On (20 мин./выкл.)



Размеры (Ш × В × Г)

- 290 мм × 98 мм × 333 мм

Масса

- 3,5 кг

■ AC (X-HM76D, X-HM76, X-HM86D)

Тип

- Фазоинвертор полочного типа

Конфигурация

- 2-полосная
- Низкочастотный динамик:
X-HM76D, X-HM76 : 12 см, конусного типа
X-HM86D : 13 см, стекловолоконный конусного типа
- Высокочастотный динамик:
2,5 см, с мягкой купольной мембраной

Импеданс

- 4 Ом

Максимальная входная мощность

- X-HM76D, X-HM76 : 50 Вт
- X-HM86D : 65 Вт

Рабочий диапазон частот

- X-HM76D, X-HM76 : 70 Гц - 40 кГц
- X-HM86D : 60 Гц - 40 кГц

Рекомендуемый диапазон частот

- X-HM76D, X-HM76 : 50 Гц - 40 кГц
- X-HM86D : 45 Гц - 40 кГц

Частота разделения

- 4 кГц

Выходной уровень звукового давления

- X-HM76D, X-HM76 : 83 dB
- X-HM86D : 82 dB

Размеры (Ш × В × Г)

- X-HM76D : 148 мм × 263 мм × 217 мм
- X-HM76 : 148 мм × 263 мм × 213 мм
- X-HM86D : 165 мм × 280 мм × 259 мм

Масса

- X-HM76D : 3,4 кг/каждая
- X-HM76 : 3,3 кг/каждая
- X-HM86D : 4,4 кг/каждая



Лицензии и товарные знаки



The Wi-Fi CERTIFIED Logo is a certification mark of Wi-Fi Alliance®.



AirPlay, iPad, iPhone, and iPod touch are trademarks of Apple Inc., registered in the U.S. and other countries.

iPad Air and iPad mini are trademarks of Apple Inc.

"Made for iPod", "Made for iPhone" and "Made for iPad" mean that an electronic accessory has been designed to connect specifically to iPod, iPhone, or iPad, respectively, and has been certified by the developer to meet Apple performance standards. Apple is not responsible for the operation of this device or its compliance with safety and regulatory standards.

Please note that the use of this accessory with iPod, iPhone or iPad may affect wireless performance.

AirPlay works with iPhone, iPad, and iPod touch with iOS 4.3.3 or later, Mac with OS X Mountain Lion or later, and PC with iTunes 10.2.2 or later.



The Bluetooth® word mark and logos are registered trademarks owned by the Bluetooth SIG, Inc.



Google Cast and the Google Cast badge are trademarks of Google inc.



This Mark Certifies that this product is compliant with the BLACKFIRE ALLIANCE Standard. Please refer to WWW.BLACKFIREALLIANCE.COM for more information. BLACKFIRE™ is a Registered Trademark (No. 85,900,599) of BLACKFIRE RESEARCH CORP. All rights reserved.



FireConnect™ is technology powered by BlackFire Research.



The product with this logo is conformed to Hi-Res Audio standard defined by Japan Audio Society. This logo is used under license from Japan Audio Society.

This product is protected by certain intellectual property rights of Microsoft. Use or distribution of such technology outside of this product is prohibited without a license from Microsoft.

Windows and the Windows logo are trademarks of the Microsoft group of companies.

DSD and the Direct Stream Digital logo are trademarks of Sony Corporation.

MPEG Layer-3 audio coding technology licensed from Fraunhofer IIS and Thomson.

"All other trademarks are the property of their respective owners."

"Toutes les autres marques commerciales sont la propriété de leurs détenteurs respectifs."

"El resto de marcas comerciales son propiedad de sus respectivos propietarios."

"Tutti gli altri marchi di fabbrica sono di proprietà dei rispettivi proprietari."

"Alle anderen Warenzeichen sind das Eigentum ihrer jeweiligen Eigentümer."

"Alle andere handelsmerken zijn eigendom van de desbetreffende rechthebbenden."

"Все товарные знаки являются собственностью соответствующих владельцев."

RU

Pioneer

2-3-12 Yaesu, Chuo-ku, Tokyo 104-0028 JAPAN

<U.S.A.>

18 PARK WAY, UPPER SADDLE RIVER, NEW JERSEY 07458, U.S.A.

Tel: 1-201-785-2600 Tel: 1-844-679-5350

<Germany>

Hanns-Martin-Schleyer-Straße 35, 47877 Willich, Germany

Tel: +49(0)2154 913222

<UK>

Anteros Building, Odyssey Business Park, West End Road, South Ruislip,
Middlesex, HA4 6QQ United Kingdom

Tel: +44(0)208 836 3612

<France>

6, Avenue de Marais F - 95816 Argenteuil Cedex FRANCE

Tel: +33(0)969 368 050

Корпорация О энд Пи

2-3-12, Яэсу, Чуо-ку, г. Токио, 104-0028, ЯПОНИЯ

Зарегистрируйте ваше изделие

<http://www.pioneer.eu> (Европа)

© 2016 Onkyo & Pioneer Corporation. All rights reserved.

© 2016 Onkyo & Pioneer Corporation. Tous droits de reproduction et de traduction réservés.

Onkyo group has established its Privacy Policy, available at [<http://www.pioneer-audiovisual.com/privacy/>].

"Pioneer" and "PBASS" are trademarks of Pioneer Corporation, and is used under license.

SN 29402674

F1609-0



* 2 9 4 0 2 6 7 4 *