

# OFFICE SEATING HANDBOOK

---



# Assembly Steps, Montage stappen, Montageschritte, Montage du produit :

## Step 1

**E** Attach the backrest A to the mechanism C.

**NL** Bevestig de rug A aan het mechaniek C.

**D** Befestigen Sie die Rückenlehne A an der Mechanik C.

**FR** Fixez le dossier A au mécanisme C.

## Step 2









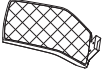

**E** Assemble the armrest D to the seat B with the 6 bolts L and wrench I.

**NL** Monteer de arMLEUNINGEN D aan de zitting B met de 6 bouten L en de inbussleutel I.

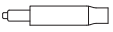
**D** Montieren Sie die Armlehne D an dem Sitz B mit den 6 Schrauben L und dem Inbusschlüssel I.

**FR** Assemblez l'accoudoir D au siège B avec les 6 boulons L et la clé I.

## COMPONENTS

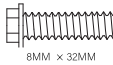
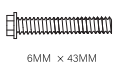
A  1PCS	B  1PCS	C  1PCS
D  1SET	E  1PCS	F  1PCS
G  5PCS	H  M5 1PCS	I  M4 1PCS
J  8MM x 19MM 3PCS	K  8MM x 32MM 4PCS	L  6MM x 43MM 6PCS

①

H 1PCS  
J 3PCS

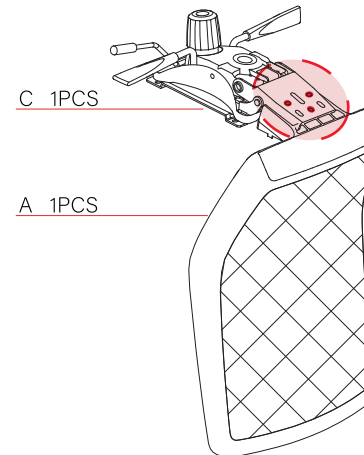
②

I 1PCS  
L 6PCS

# Assembly Steps, Montage stappen, Montageschritte, Montage du produit :

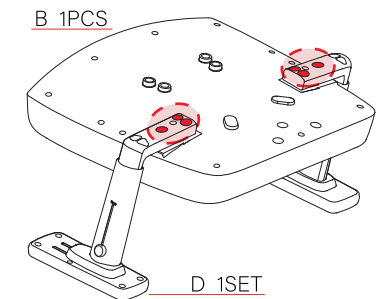
## Step 3

- E** Take the mechanism C, and pull the slide lever (1), move the top-part, so that the fixing holes underneath can be used.
- NL** Beweeg de zit-diepte-verstellings-handel (1) zodat u het bovenste gedeelte kunt verschuiven. Zet hem vast op de stand waarbij de bevestigingsgaten zichtbaar zijn.
- D** Bewegen Sie den Hebel zum Verstellen der Sitzhöhe (1) damit Sie den oberen Teil verschieben können. Stellen Sie ihn fest auf dem Stand wo die Befestigungslöcher sichtbar sind
- FR** Prenez le mécanisme C, et tirez le levier coulissant (1), déplacez la partie supérieure, de sorte que les trous de fixation en dessous puissent être utilisés.

## Step 4

- E** Fix the mechanism C to the seat B with the 4 bolts K with wrench H.
- NL** Bevestig het mechaniek C aan de zitting B met de 4 bouten K met inbus-sleutel H.
- D** Befestigen Sie die Mechanik C an dem Sitz B mit den 4 Schrauben K mit dem Imbusschlüssel H.
- FR** Fixez le mécanisme C sur le siège B avec les 4 boulons K avec clé à molette H.

## Step 5

- E** Insert the castors G and the gas lift E to the base F. Then place the chair top parts on the gas lift E.
- NL** Steek de wieltjes G en de gas lift E in het voetenkruis F. Daarna kunt u de stoel op de lift laten zakken.
- D** Stecken Sie die Räder G und die Gasfeder E in den Fuß F. Danach können Sie den Stuhl auf die Feder herab lassen.
- FR** Insérez les roulettes G et le vérin à gaz E dans la base F. Placez ensuite les parties supérieures de la chaise sur le vérin à gaz E.

③

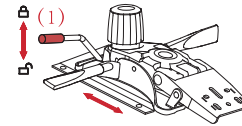

④

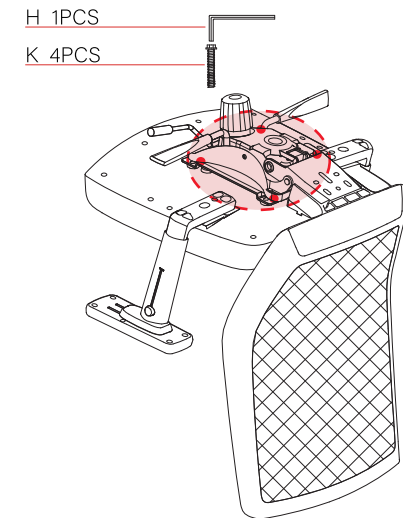

⑤

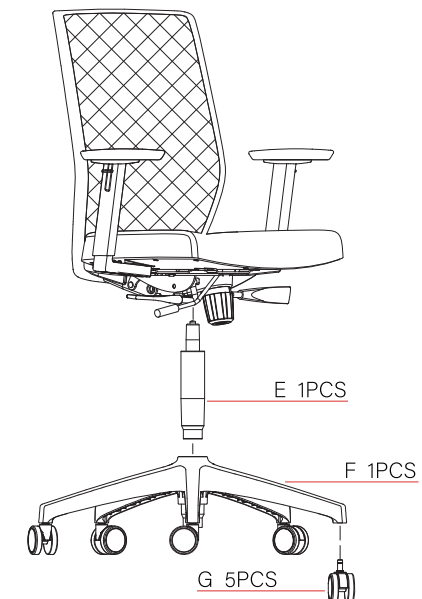

## User manual, Gebruiksaanwijzing, Gebrauchsanweisung, Mode d'emploi

- E** Press the lever ① forward and backward to adjust backrest angle. Forward to lock, backward to unlock.
- NL** Door de handel ① naar voor of achter te bewegen, kunt u de hoek van de rugleuning instellen.
- D** indem Sie Hebel ① nach vorne oder hinten bewegen, können Sie den Winkel der Rückenlehne einstellen.
- FR** Appuyez sur le niveau ① vers l'avant et vers l'arrière pour régler l'angle du dossier. En avant pour verrouiller, en arrière pour déverrouiller.
  
- E** By turning the big knob ② you can adjust the tension of the backrest when it is not locked in a fixed position.
- NL** Door het draaien aan de grote knop ② kunt u de tegendruk van de rugleuning instellen als deze niet is vastgezet.
- D** Indem Sie an dem großer Knopf ② drehen, können Sie den Gegendruck der Rückenlehne einstellen wenn diese nicht festgestellt ist.
- FR** En tournant le grand bouton ②, vous pouvez régler la tension du dossier lorsqu'il n'est pas verrouillé dans une position fixe.

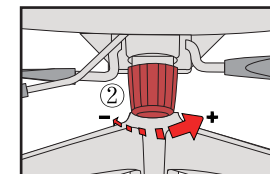
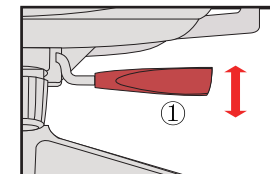

## User manual, Gebruiksaanwijzing, Gebrauchsanweisung, Mode d'emploi

- E** Press lever ③ upwards and pull the seat to slider forward and backward.
- NL** D.m.v. handel ③ kunt u de zitting naar voren en achter bewegen.
- D** Mit dem Hebel ③ können Sie den Sitz nach vorne und hinten bewegen.
- FR** Tirez le levier ③ vers le haut et tirez le siège pour le faire glisser vers l'avant et vers l'arrière.

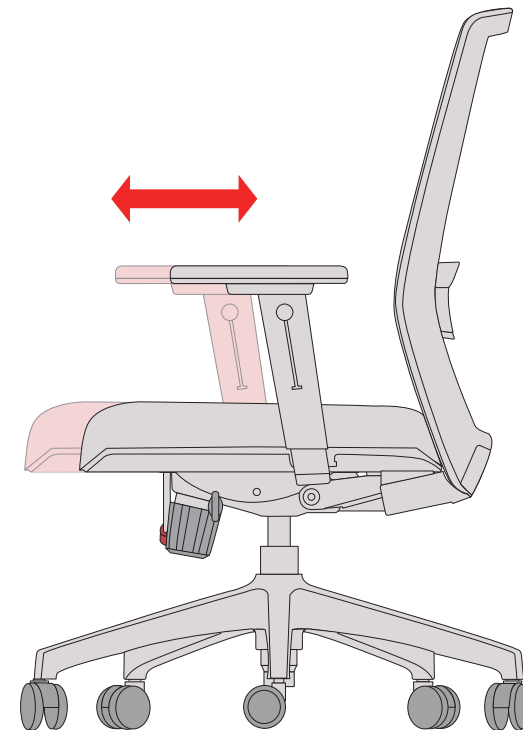
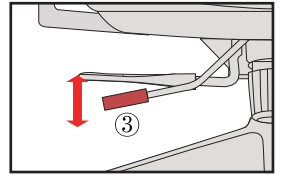

# User manual, Gebruiksaanwijzing, Gebrauchsanweisung, Mode d'emploi

- E** Use handle ④ to adjust the seat height.
- NL** Met handel ④ kunt u de zit-hoogte instellen.
- D** Mit Hebel ④ können Sie die Sitzhöhe einstellen.
- FR** Utilisez la poignée ④ pour régler la hauteur du siège.

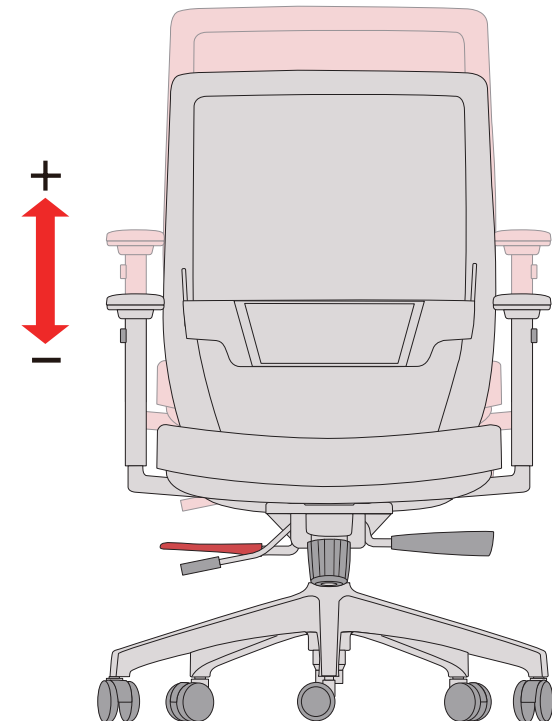
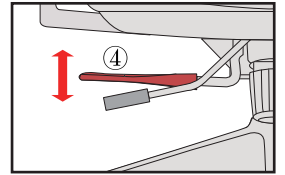

## User manual, Gebruiksaanwijzing, Gebrauchsanweisung, Mode d'emploi

- E** 3D Armrest, armrest can be height adjustable, arm pad forward/backward adjustable, arm pad pivot to left/right.
- NL** 3D armleuning: in hoogte verstelbaar, het armdekje is naar voor en achter te schuiven en te draaien.
- D** 3D Armlehne: höhenverstellbar, die Armlehne kann nach vorne und nach hinten und ist drehbar.
- FR** Accoudoir 3D : hauteur de l'accoudoir réglable, manchette d'accoudoir réglable en avant / en arrière, angle de pivotement du manchette d'accoudoir réglable.

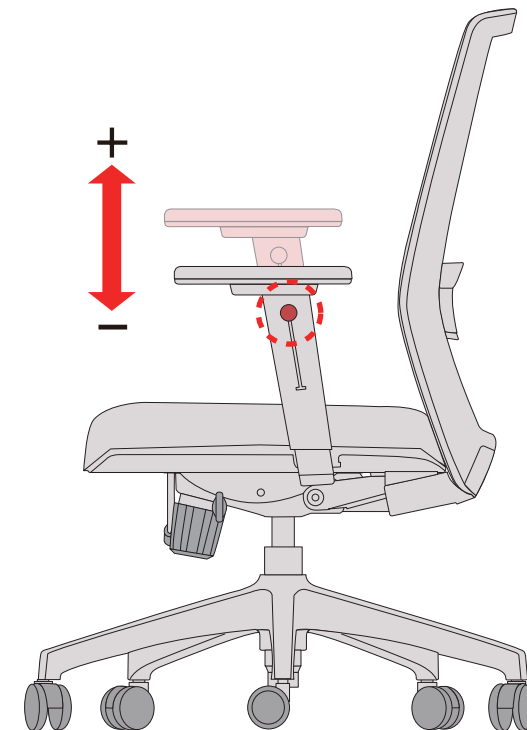
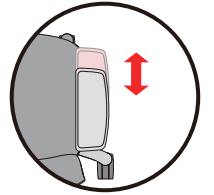
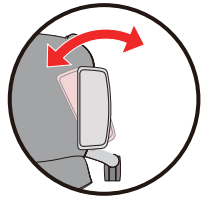

# User manual, Gebruiksaanwijzing, Gebrauchsanweisung, Mode d'emploi

- E** Lumbar support is height adjustable.
- NL** De lende steun is in hoogte verstelbaar.
- D** Die Hüftstütze ist höhenverstellbar.
- FR** Le support lombaire est réglable en hauteur.

