



MUSE

M-308 BT / M-308 BTW



- FR** Manuel de l'utilisateur
- GB** User Manual
- PT** Manual do Utilizador
- DE** Benutzerhandbuch
- ES** Manual de instrucciones
- IT** Manuale di istruzioni
- NL** Handleiding

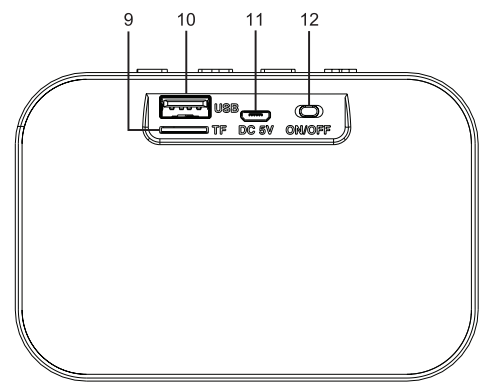
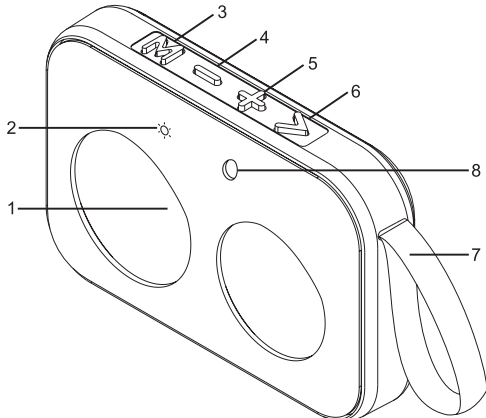

- FR** Lire attentivement les instructions avant de faire fonctionner l'appareil.
- GB** Please read the instruction carefully before operating the unit.
- PT** Leia este manual com atenção antes de qualquer utilização.
- DE** Bitte lesen sie dieses handbuch vor dem gebrauch des gerätes sorgfältig durch.
- ES** Antes de utilizar este aparato, lea atentamente las siguientes instrucciones
- IT** Leggere attentamente questo manuale prima di utilizzare l'apparecchio.
- NL** Lees deze handleiding aandachtig voor u het toestel gebruikt.

FR ENCEINTE PORTABLE BLUETOOTH

EMPLACEMENT ET DESCRIPTION DES COMMANDES

1. Haut-parleur
2. Indicateur de fonction LED (bleu pour le mode Bluetooth / USB/ Micro SD; rouge pour le chargement)
3. Bouton **M**: Déconnecter le périphérique Bluetooth couplé; couplage stéréo
4. Bouton **+**: Volume inférieur; Piste précédente
5. Bouton **-**: Volume supérieur; Piste suivante
6. Bouton **>**: Lecture / Pause; Accepter un appel / rappeler un numéro / terminer un appel
7. Dragonne
8. Microphone
9. Emplacement de carte micro SD (TF)
10. Port USB pour la lecture MP3
11. Port de chargement micro USB pour charger la batterie
12. Interrupteur **ON/OFF** (Marche / Arrêt)

ALIMENTATION

Ce lecteur est équipé d'une batterie lithium-ion rechargeable intégrée. Chargez la batterie pendant au moins quatre heures avant d'utiliser l'appareil pour la première fois.
Pour charger la batterie interne, connectez la plus petite extrémité du câble USB fourni sur la prise micro USB et l'autre extrémité sur une prise alimentée par USB sur votre ordinateur ou sur une alimentation CA (non fournie).
L'indicateur LED de fonction passera à la couleur rouge pendant le chargement et s'éteindra une fois le chargement terminé.

Avertissements:

- Lors de l'utilisation de la batterie intégrée, la température ambiante doit être comprise entre 5°C et 35°C.
- La batterie intégrée de cet appareil peut présenter un risque d'incendie ou de brûlure chimique en cas d'utilisation incorrecte. Ne démontez pas la batterie, ne la chauffez pas à plus de 100°C et ne la jetez pas au feu.
- Afin d'allonger la durée de vie de la batterie intégrée, veuillez la recharger à une température comprise entre 5°C et 35°C.
- Veillez au respect de l'environnement lorsque vous vous débarrassez des piles.
- Ne jetez pas les piles au feu !
- La batterie est équipée d'un chapeau excessive, comme les rayons du soleil, le feu ou d'autres sources de chaleur similaires.
- Lorsque la batterie est faible, le son se déformera et vous entendrez la tonalité d'avertissement toutes les minutes. L'appareil s'éteindra automatiquement lorsque la batterie est trop faible pour fonctionner.

ATTENTION: Risque d'explosion si les piles ne sont pas insérées correctement. Utilisez uniquement des piles identiques ou de type équivalent.

UTILISATION

- L'unité est alimentée par des sources d'énergie limitées.
- L'appareil est conçu avec un système de protection thermique. Lorsque la température de fonctionnement de l'appareil dépasse 40°C, l'appareil arrête automatiquement de charger la batterie intégrée pour assurer sa protection. Dans ce cas, attendez que l'appareil se refroidisse pour reprendre son fonctionnement normal.

Coupler un appareil Bluetooth

1. Faites glisser l'interrupteur **ON/OFF** (Marche/Arrêt) sur la position «ON» (Marche) pour allumer l'unité. Vous entendrez la voix «Bluetooth mode».
2. Faites glisser l'interrupteur **ON/OFF** (Marche / Arrêt) sur la position «OFF» (Arrêt) pour éteindre l'appareil.

Le mot *Bluetooth*® ainsi que les marques et logo sont des marques commerciales déposées de l'entreprise SIG, Inc. et l'utilisation de ces marques par New One S.A.S se fait dans le cadre d'une autorisation. Les autres marques et noms commerciaux sont les propriétés de leurs titulaires respectifs.

Assuce: Si vous souhaitez connecter votre enceinte Bluetooth à un autre appareil Bluetooth, appuyez et maintenez sur la touche **M** pour déconnecter le périphérique, puis suivez les étapes ci-dessus pour établir une nouvelle connexion.

- Sur certains appareils, comme les ordinateurs, une fois couplé, vous devrez sélectionner l'unité dans le menu Bluetooth et choisir «utiliser comme un dispositif audio» (Sélectionnez le même nom).
- Le couplage reste intact lorsque l'unité et/ou l'appareil Bluetooth sont éteints hors de la portée de liaison. Une connexion active sera rétablie lorsque votre appareil Bluetooth reviendra dans la portée.
- Lorsque vous réalimiez l'unité, elle essayera automatiquement de se reconnecter avec le dernier appareil Bluetooth connecté.

Par la présente, NEW ONE S.A.S déclare que l'appareil "MUSE M-308 BT / M-308 BTW" est conforme aux exigences essentielles et autres dispositions pertinentes de la directive 2014/53/EU. La déclaration de conformité peut être consultée sur le site www.muse-europe.com

Utiliser un appareil Bluetooth

1. Faites glisser l'interrupteur **ON/OFF** (Marche / Arrêt) sur la position «ON» (Marche) pour allumer l'unité, faites fonctionner votre appareil Bluetooth et il diffusera du son par le biais de l'enceinte M-308 BT.
2. Appuyez sur la touche **+ et -** pour choisir la piste de votre choix. Vous pouvez également régler la piste sur l'appareil sur lequel vous êtes couplé.
3. Appuyez et maintenez pendant quelques secondes **+ ou -** pour augmenter ou diminuer le volume. Vous pouvez également régler le volume sur l'appareil avec lequel vous êtes couplé.
4. Appuyez sur la touche **>** pour mettre la lecture en pause. Touchez à nouveau pour reprendre la lecture.

Remarque: Le voyant Bluetooth clignotera lentement en bleu pendant la lecture.

Recevoir / Terminer un appel téléphonique

- Cette unité est équipée d'un microphone intégré, qui vous permet de passer ou terminer des appels d'un téléphone portable connecté sur cette unité. Assurez-vous que votre téléphone avec le Bluetooth activé soit connecté sur l'unité. Lorsque vous recevez un appel sur le téléphone portable, vous entendrez une tonalité d'appel entrant sur l'unité.
1. Appuyez sur la touche **>** pour répondre à l'appel entrant.
 2. Appuyez à nouveau sur la touche **>** pour terminer l'appel.
 3. Pour rejeter l'appel entrant, appuyez et maintenez sur la touche **>**.
 4. Pour appeler le dernier numéro composé dans la mémoire du téléphone portable, appuyez sur la touche **>** deux fois.

Remarque:

- La fonction rappel n'est pas disponible s'il n'y a pas de fonction d'enregistrement des appels sur votre téléphone portable.
- Ce système ne fonctionnera pas ou risque de mal fonctionner avec certains téléphones portables / lecteurs audio Bluetooth.
- Si la conversation n'est pas claire, essayez de vous rapprocher du microphone.

COUPLAGE STÉRÉO

Cette fonction vous permet d'obtenir une qualité de son surround stéréo. Il vous faudra alors deux enceintes portables Bluetooth M-308 BT afin obtenir une séparation sans fil en deux canaux radio (câble USB fourni sur la prise micro USB et l'autre extrémité sur une prise alimentée par USB sur votre ordinateur ou sur une alimentation CA (non fournie).
Astuces: la distance recommandée entre le haut-parleur principal et le haut-parleur secondaire doit être inférieure à 4 mètres.

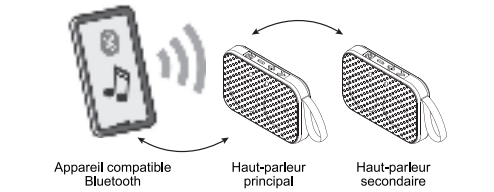

1. Allumez les deux haut-parleurs Bluetooth M-308 BT.
2. Lorsque les deux haut-parleurs sont en mode de couplage, appuyez sur la touche **M** deux fois sur l'un des haut-parleurs Bluetooth qui deviendra le haut-parleur principal (canal gauche) jusqu'à ce que vous entendiez la notification sonore. Le haut-parleur principal cherchera alors à se connecter au second haut-parleur (canal droit). Les canaux gauche et droit seront automatiquement reconnus. Vous entendrez la notification sonore «Connected» lorsque les deux haut-parleurs seront connectés avec succès.
3. Connectez votre haut-parleur principal à un appareil compatible Bluetooth (par exemple un smartphone).
4. Jouez votre chanson et écoutez le son rendu en stéréo.
5. Appuyez sur le bouton **>** de l'un des deux haut-parleurs pour mettre en pause la lecture. Appuyez à nouveau pour reprendre la lecture.
6. Appuyez sur la touche **M** deux fois sur le haut-parleur principal ou sur le haut-parleur secondaire pour déconnecter le couplage stéréo.

ECOUTE D'UN USB/ MICRO SD

Branchez votre périphérique USB et connectez votre USB, le mode «USB» est automatiquement activé. Si le périphérique USB est déjà connecté, appuyez sur la touche **M** pour sélectionner le mode USB.

Insertion de cartes micro SD (non fourni)

Insérez votre carte micro SD dans la fente pour carte, l'appareil passera automatiquement en mode «SD». Si la carte a déjà été insérée, appuyez sur la touche **M** pour passer en mode carte.

Remarque:

- Le nombre total de fichiers MP3 sur l'appareil USB et de cartes micro SD ne doit pas dépasser 999.
- L'appareil USB et de cartes micro SD ne peut pas contenir plus de 99 répertoires.
- La durée de lecture prend quelques secondes ou plus en fonction de la quantité de fichiers MP3 et de dossiers USB sur l'appareil et de cartes micro SD.
- N'insérez rien d'autre qu'un périphérique USB dans le port prévu à cet effet. Vous risqueriez d'abîmer l'appareil.
- Ne mettez rien d'autre qu'une carte SD dans la fente pour carte micro SD de votre unité. Les autres objets pourraient endommager le mécanisme de la carte.
- Le port USB ne doit pas être directement connecté à un ordinateur: cela pourrait endommager l'appareil.
- Il existe sur le marché de nombreux modèles de clés USB et de lecteurs MP3. Nous ne pouvons garantir une compatibilité avec tous les formats. Merci d'utiliser un autre périphérique USB ou de cartes micro SD si si votre ne fonctionne pas.
- Il se peut que certains fichiers enregistrés sur le périphérique USB ou de cartes micro SD ne puissent être lus. En effet, certains formats spéciaux ne sont pas compatibles avec cet appareil.

RÉSOLUTION DES PROBLÈMES

En cas de problème avec cette unité, vérifiez ce qui suit avant de demander une réparation.

- Pas de courant**
 - L'appareil n'est pas allumé, faites glisser l'interrupteur **ON/OFF** (Marche / Arrêt) sur la position «ON» (Marche) pour allumer l'unité.
 - Assurez-vous que l'unité soit chargée.
- Pas de son - général**
 - Le volume de l'appareil externe est réglé au minimum, augmentez le volume.

L'appareil Bluetooth ne peut pas se coupler ou se connecter à l'unité.

- Vous n'avez pas activé la fonction Bluetooth de votre appareil. Consultez le manuel d'utilisation de votre appareil pour activer la fonction Bluetooth.
- L'unité est déjà connectée à un autre appareil Bluetooth; déconnectez cet appareil et réessayez.

SPECIFICATIONS

PILES RECHARGEABLES
Type de batterie: Batterie Lithium-ion 3,7V 1200mAh
Puissance de charge: 5,0V DC 500mA
Durée de fonctionnement: Environ 6 heures à 50% du volume après chargement complet
Temps de chargement: Environ 3 heures

BLUETOOTH

Bluetooth: 2.402-2.48GHz
Puissance de sortie des RF (fréquences radio): 6 dBm
Version Bluetooth: V5.1
Distance de fonctionnement: Jusqu'à 10 mètres mesurés en espace ouvert (les murs et les structures peuvent affecter la portée de l'appareil)

Les caractéristiques et les spécifications sont sujettes à modification sans préavis.

CONSIGNES DE SECURITE

- Veillez à assurer une ventilation suffisante et ne couvrez pas les orifices de ventilation de l'appareil.
- Ne placez pas de bougie sur ou à proximité de l'appareil.
- Utilisez cet appareil dans des climats tempérés.
- Veillez à ne pas exposer votre appareil aux éclaboussures.
- Prévoyez un espace de 5 cm minimum autour de l'appareil pour assurer une ventilation suffisante.
- Ne placez pas de récipient rempli de liquide, tel qu'un vase, sur l'appareil.
- La plaque signalétique se trouve à l'arrière de cet appareil.
- Sous l'effet de phénomènes électriques transitoires et/ou électrostatiques, le produit peut présenter des dysfonctionnements et une réinitialisation peut s'avérer nécessaire.
- Le fonctionnement normal du produit peut être perturbé par de fortes interférences électromagnétiques. Si tel est le cas, il suffit de réinitialiser le produit pour qu'il reprenne son fonctionnement normal en suivant le manuel d'instructions. Si le fonctionnement ne revient toujours pas à la normale, veuillez déplacer et utiliser le produit dans un endroit ouvert une meilleure réception.

Si à l'avenir vous désirez vous débarrasser de cet appareil, veuillez noter que les appareils électriques ne doivent pas être jetés avec les ordures ménagères. Renseignez-vous pour connaître le centre de recyclage le plus proche. Consultez les autorités locales ou votre revendeur pour plus de détails (directive sur les déchets des équipements électriques et électroniques).

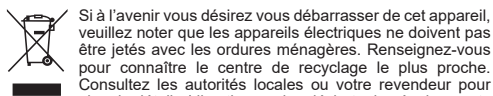

Nos emballages peuvent faire l'objet d'une consigne de tri, pour en savoir plus: www.quefairede mesdechets.fr



NEW ONE S.A.S
10, Rue de la Mission, 25480 Ecole Valentin, France

GB PORTABLE BLUETOOTH SPEAKER

LOCATION OF CONTROLS

1. Speaker
2. Function LED indicator (blue for Bluetooth / USB/ micro SD mode; red for charging)
3. **M** button: Disconnect the paired Bluetooth device; Stereo pairing function
4. **-** button: Volume down; Previous track
5. **+** button: Volume up; Next track
6. **>** button: Play / Pause; Receive call/ Redial call/ End call
7. Strap
8. Microphone
9. Micro SD (TF) card slot
10. USB port for MP3 playback
11. Micro USB jack for charging the built-in battery
12. **ON/OFF** switch

POWER SUPPLY

The unit is powered by a built-in, lithium-ion rechargeable battery. Charge the built-in battery for at least four hours before using the device for the first time.
To charge the internal battery, connect the smaller end of the supplied USB cable to the Micro USB jack and the other end to a powered USB jack on your computer or an AC power supply (not included). The function LED indicator will change to red color during charging and light off when the battery becomes fully charged.

Warnings:

- While using the built-in battery, the environmental temperature should be 5°C (41°F) to 35°C (95°F).
- The built-in battery in this device may present a risk of fire or chemical burn if mistreated. Do not disassemble, heat above 100°C (212°F) or incinerate.
- To get the longest service life of the built-in battery, charge at indoor-temperature.
- Attention should be drawn to the environmental aspects of battery disposal.
- Do not throw batteries in fire!
- Battery shall not be exposed to excessive heat such as sunshine, fire or the like.
- When the battery is low, the sound may distort and you will hear the warning tone every minute. The unit will turn off automatically when the battery is too low to work.

Notes:
- The unit is supplied from limited power sources.
- The unit is designed with a thermal protection system. When the unit's operation temperature exceeds 45°C, it will stop charging the built-in battery automatically for protection. In this case, await the unit to cool down to resume normal.

CAUTION: Danger of explosion if battery is incorrectly replaced. Replace only with the same or equivalent type.

OPERATION

- Turning unit ON/OFF**
Slide **ON/OFF** switch to "ON" position to turn on the unit. You will hear the voice "Bluetooth mode".
Slide **ON/OFF** switch to "OFF" position to turn off the unit.
- Pairing a Bluetooth Device**
Bluetooth: 2.402-2.48GHz
Power: 6 dBm
Version: V5.1
Range: Up to 10 meters measured in open space (wall and structures may affect range of device)
- Specifications**
Battery Type: 3.7V 1200mAh Lithium-ion Battery
Charging power: DC 5.0V 500mA
Operating Time: Approx. 6 hours at 50% volume after fully charged
Charging Time: Approx. 3 hours
- Bluetooth**
Bluetooth: 2.402-2.48GHz
RF Output Power: 6 dBm
Bluetooth Version: V5.1
Working Distance: Up to 10 meters measured in open space (wall and structures may affect range of device)
- Safety Instructions**
• The ventilation should not be impeded by covering the ventilation openings with items such as newspapers, table-cloths, curtains, etc.
• No naked flame sources, such as lit candles, should be placed over the apparatus.
• The use of apparatus in moderate climates.
• The apparatus should not be exposed to dripping or splashing.
• Ensure a minimum distance of 5cm around the apparatus for sufficient ventilation.
• Do not place objects filled with liquids, such as vases, on the apparatus.
• The marking plate is located at the back of the device.
• Under the influence of electrical fast transient or/and electrostatic phenomenon, the product may malfunction and require user to disconnect the power supply.
• The normal function of the product may be disturbed by strong Electro-Magnetic Interference. If so, simply reset the product to resume normal operation by following the instruction manual. In case of fire, please contact your local fire department for recycling advice. (Waste Electrical and Electronic Equipment Directive)
- Using a Bluetooth Device**
1. Slide **ON/OFF** switch to "ON" position to turn on the unit. With a unit paired (see previous section), operate your Bluetooth device and its sound will be heard through the M-308 BT's speaker.
2. Press **+ or -** button to select desired track. You can also select the track on the device to which you are paired.
3. Press and hold **+ or -** for few seconds to increase or decrease the volume. You can also adjust the volume on the device to which you are paired.
4. Press the **>** button to pause playback. Press again to resume playback.
Note: The Bluetooth indicator will blink blue slowly during playback.
- Receiving / Ending a Phone Call**
This unit is equipped with a built-in microphone, which allows you to make or end calls of a connected mobile phone through this unit. Make sure your Bluetooth-enabled mobile phone is paired with the unit. When there is an incoming call to the connected mobile phone, you will hear an incoming call alert tone from the unit.
1. Press the **>** button to answer the incoming call.
2. Press the **>** button again to end call.
3. To reject the incoming call, press and hold **>** button.
4. To redial the last number retained in the memory of the mobile phone, press the **>** button twice.
- Notes:**
• Re-dialing function is unavailable if there is no dial record feature in your mobile phone.
• This unit will not operate or may operate improperly with some Bluetooth mobile phones/ audio players.
• If the conversation is not clear, try to move closer to the microphone.
- STEREO PAIRING**
This function makes it possible for you to get stereo surround sound quality. It requires two Bluetooth speakers M-308 BT to realize the real Bluetooth radio channel wireless separation, therefore, you've got to purchase two M-308 BT.
Tips: It is suggested that the distance between the main speaker and secondary speaker is within 4 meters.
- Pairing a Bluetooth Device**
Bluetooth: 2.402-2.48GHz
Power: 6 dBm
Version: V5.1
Range: Up to 10 meters measured in open space (wall and structures may affect range of device)
- Specifications**
Battery Type: 3.7V 1200mAh Lithium-ion Battery
Charging power: DC 5.0V 500mA
Operating Time: Approx. 6 hours at 50% volume after fully charged
Charging Time: Approx. 3 hours
- Bluetooth**
Bluetooth: 2.402-2.48GHz
RF Output Power: 6 dBm
Bluetooth Version: V5.1
Working Distance: Up to 10 meters measured in open space (wall and structures may affect range of device)
- Safety Instructions**
• The ventilation should not be impeded by covering the ventilation openings with items such as newspapers, table-cloths, curtains, etc.
• No naked flame sources, such as lit candles, should be placed over the apparatus.
• The use of apparatus in moderate climates.
• The apparatus should not be exposed to dripping or splashing.
• Ensure a minimum distance of 5cm around the apparatus for sufficient ventilation.
• Do not place objects filled with liquids, such as vases, on the apparatus.
• The marking plate is located at the back of the device.
• Under the influence of electrical fast transient or/and electrostatic phenomenon, the product may malfunction and require user to disconnect the power supply.
• The normal function of the product may be disturbed by strong Electro-Magnetic Interference. If so, simply reset the product to resume normal operation by following the instruction manual. In case of fire, please contact your local fire department for recycling advice. (Waste Electrical and Electronic Equipment Directive)
- Using a Bluetooth Device**
1. Slide **ON/OFF** switch to "ON" position to turn on the unit. With a unit paired (see previous section), operate your Bluetooth device and its sound will be heard through the M-308 BT's speaker.
2. Press **+ or -** button to select desired track. You can also select the track on the device to which you are paired.
3. Press and hold **+ or -** for few seconds to increase or decrease the volume. You can also adjust the volume on the device to which you are paired.
4. Press the **>** button to pause playback. Press again to resume playback.
Note: The Bluetooth indicator will blink blue slowly during playback.
- Receiving / Ending a Phone Call**
This unit is equipped with a built-in microphone, which allows you to make or end calls of a connected mobile phone through this unit. Make sure your Bluetooth-enabled mobile phone is paired with the unit. When there is an incoming call to the connected mobile phone, you will hear an incoming call alert tone from the unit.
1. Press the **>** button to answer the incoming call.
2. Press the **>** button again to end call.
3. To reject the incoming call, press and hold **>** button.
4. To redial the last number retained in the memory of the mobile phone, press the **>** button twice.
- Notes:**
• Re-dialing function is unavailable if there is no dial record feature in your mobile phone.
• This unit will not operate or may operate improperly with some Bluetooth mobile phones/ audio players.
• If the conversation is not clear, try to move closer to the microphone.
- STEREO PAIRING**
This function makes it possible for you to get stereo surround sound quality. It requires two Bluetooth speakers M-308 BT to realize the real Bluetooth radio channel wireless separation, therefore, you've got to purchase two M-308 BT.
Tips: It is suggested that the distance between the main speaker and secondary speaker is within 4 meters.

Pairing a Bluetooth Device

Bluetooth: 2.402-2.48GHz
Power: 6 dBm
Version: V5.1
Range: Up to 10 meters measured in open space (wall and structures may affect range of device)

TROUBLESHOOTING GUIDE

Should this unit exhibit a problem, check the following before seeking service:
No Power
• Power is not on; slide **ON/OFF** switch to "ON" position to turn on the unit.
• Make sure the battery is recharged.

No Sound - General

- External device's volume is set to minimum; raise volume.

The Bluetooth device cannot pair or connect with the unit.

- You have not activated the Bluetooth function of your device. Refer to the user manual of your device to activate Bluetooth function.
- The unit is already connected with another Bluetooth device; disconnect that device and then try again.

SPECIFICATIONS

RECHARGEABLE BATTERY
Battery Type: 3.7V 1200mAh Lithium-ion Battery
Charging power: DC 5.0V 500mA
Operating Time: Approx. 6 hours at 50% volume after fully charged
Charging Time: Approx. 3 hours

BLUETOOTH

Bluetooth: 2.402-2.48GHz
RF Output Power: 6 dBm
Bluetooth Version: V5.1
Working Distance: Up to 10 meters measured in open space (wall and structures may affect range of device)

SAFETY INSTRUCTIONS

- The ventilation should not be impeded by covering the ventilation openings with items such as newspapers, table-cloths, curtains, etc.
- No naked flame sources, such as lit candles, should be placed over the apparatus.
- The use of apparatus in moderate climates.
- The apparatus should not be exposed to dripping or splashing.
- Ensure a minimum distance of 5cm around the apparatus for sufficient ventilation.
- Do not place objects filled with liquids, such as vases, on the apparatus.
- The marking plate is located at the back of the device.
- Under the influence of electrical fast transient or/and electrostatic phenomenon, the product may malfunction and require user to disconnect the power supply.
- The normal function of the product may be disturbed by strong Electro-Magnetic Interference. If so, simply reset the product to resume normal operation by following the instruction manual. In case of fire, please contact your local fire department for recycling advice. (Waste Electrical and Electronic Equipment Directive)

Utilizando um dispositivo com Bluetooth

1. Deslize o interruptor **ON/OFF** para a posição "ON" para ligar o aparelho.
2. Pressione o botão **>** para atender a chamada se estiver sendo recebida.
3. Pressione o botão **>** novamente para terminar a chamada.
4. Para rejeitar uma chamada, pressione e segure o botão **>**.
5. Para re-discar o último número guardado na memória do seu telefone móvel, pressione o botão **>** duas vezes.

Observação:

- A função de re-discagem não estará disponível caso não exista a função de registro de chamadas no seu telefone móvel.
- Este aparelho não funcionará ou funcionará de forma incorreta em alguns telefones móveis e aparelhos de áudio equipados com Bluetooth.

EMPARELHAMENTO ESTÉRÉO

Esta função permite obter uma qualidade de som surround estéreo. São necessários dois altifalantes Bluetooth M-308 BT para realizar a separação do som sem fio do canal de rádio Bluetooth, portanto, você precisará comprar dois M-308 BT.
Dicas: sugerimos que a distância entre o altifalante principal e o altifalante secundário seja menor que 4 metros.

- Não coloque qualquer recipiente com líquido, como uma jarra, sobre o aparelho.
- A placa de características situa-se na parte de trás deste aparelho.
- Sob o efeito de fenômenos elétricos transitórios e/ou eletrostáticos, o produto pode apresentar avarias e pode ser necessário proceder à reinitialização.
- A função normal do produto pode ser interrompida por fortes interferências eletromagnéticas. Nesse caso, basta reiniciar o produto para retomar a operação normal seguindo o manual de instruções. Caso a função não possa ser retomada, utilize o produto noutro local.

SEMPRE

Este aparelho vem equipado com um microfone interno, o que lhe permite realizar ou terminar chamadas de um dispositivo móvel conectado por este aparelho. Certifique-se de que o seu telefone celular esteja conectado com este aparelho. Quando uma chamada estiver sendo recebida no telefone conectado, você ouvirá o tom de alerta através das caixas de som.
1. Pressione o botão **>** para atender a chamada se estiver sendo recebida.
2. Pressione o botão **>** novamente para terminar a chamada.
3. Para rejeitar uma chamada, pressione e segure o botão **>**.
4. Para re-discar o último número guardado na memória do seu telefone móvel, pressione o botão **>** duas vezes.
Observação:
• A função de re-discagem não estará disponível caso não exista a função de registro de chamadas no seu telefone móvel.
• Este aparelho não funcionará ou funcionará de forma incorreta em alguns telefones móveis e aparelhos de áudio equipados com Bluetooth.

EMPARELHAMENTO ESTÉRÉO

Esta função permite obter uma qualidade de som surround estéreo. São necessários dois altifalantes Bluetooth M-308 BT para realizar a separação do som sem fio do canal de rádio Bluetooth, portanto, você precisará comprar dois M-308 BT.
Dicas: sugerimos que a distância entre o altifalante principal e o altifalante secundário seja menor que 4 metros.

- Não coloque qualquer recipiente com líquido, como uma jarra, sobre o aparelho.
- A placa de características situa-se na parte de trás deste aparelho.
- Sob o efeito de fenômenos elétricos transitórios e/ou eletrostáticos, o produto pode apresentar avarias e pode ser necessário proceder à reinitialização.
- A função normal do produto pode ser interrompida por fortes interferências eletromagnéticas. Nesse caso, basta reiniciar o produto para retomar a operação normal seguindo o manual de instruções. Caso a função não possa ser retomada, utilize o produto noutro local.

Pairing a Bluetooth Device

Bluetooth: 2.402-2.48GHz
Power: 6 dBm
Version: V5.1
Range: Up to 10 meters measured in open space (wall and structures may affect range of device)

TROUBLESHOOTING GUIDE

Should this unit exhibit a problem, check the following before seeking service:
No Power
• Power is not on; slide **ON/OFF** switch to "ON" position to turn on the unit.
• Make sure the battery is recharged.



Empfangen / Anruf beenden
Dieses Gerät ist mit einem eingebauten Mikrofon versehen, das es Ihnen ermöglicht Telefonate über verbundene Mobiltelefone zu tätigen. Vergewissern Sie sich, dass Ihr Bluetooth-fähiges Mobiltelefon mit dem Gerät verbunden ist. Wenn ein eingehender Anruf auf dem verbundenen Mobiltelefon vorliegt, ertönt am Gerät ein Signalton, der auf den eingehenden Anruf hinweist.

- Belätigen Sie die Taste **>**, um den eingehenden Anruf anzunehmen.
- Belätigen Sie die Taste **>** erneut, um den Anruf zu beenden.
- Um den Anruf abzuweisen, halten Sie die Taste **>**.
- Um die letzte Nummer im Speicher des Mobiltelefons zu wiederholen, belätigen Sie die Taste **>** zweimal.

Hinweise:

- Die Wahlwiederholungsfunktion ist nicht verfügbar, wenn Ihr Mobiltelefon über keinen Wahlspeicher verfügt.
- Das Gerät funktioniert mit bestimmten Mobiltelefonen/Audiogeräten nicht bzw. nicht vollständig.
- Wenn das Gespräch nicht klar ist, versuchen Sie näher an das Mikrofon (an der Vorderseite hinter der Lautsprecherabdeckung).

STEREO-KOPPLUNG

Mit dieser Funktion wird die Wiedergabe in Stereo Surround Sound ermöglicht. Für die schnurlose Bluetooth-Trennung der Radiokanäle sind zwei M-308 BT Bluetooth-Lautsprecher erforderlich; Sie müssen daher zwei M-308 BT erwerben.

Tipp: Es wird empfohlen, dass der Abstand zwischen dem Hauptlautsprecher und dem zweiten Lautsprecher nicht mehr als 4 Meter beträgt.

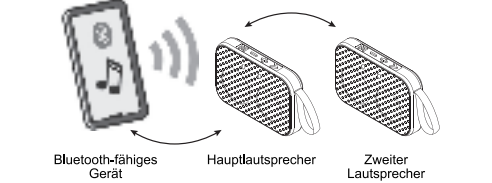

- Schalten Sie die zwei M-308 BT Lautsprecher ein.
- Sobald an beiden Lautsprechern der Kopplungsmodus aktiviert ist, belätigen Sie die Taste **M** zweimal an einem Lautsprecher gedrückt, dieser Lautsprecher ist dann der Master-Lautsprecher (linker Kanal). Es ertönt die Ansage und das System sucht und verbindet den zweiten Lautsprecher (rechter Kanal). Linker und rechter Kanal werden automatisch erkannt und durch erfolgreicher Verbindung ertönt die Ansage „Connected“.
- Verbinden Sie den Hauptlautsprecher mit dem Bluetooth-fähigen Gerät (z.B. Smartphone).
- Starten Sie die Musikwiedergabe; die Wiedergabe erfolgt dann in Stereo.
- Drücken Sie die Taste **>** an einem der beiden Lautsprecher, um die Wiedergabe zu unterbrechen. Drücken Sie die Taste erneut, um die Wiedergabe fortzusetzen.
- Belätigen Sie die Taste **M** zweimal am Hauptlautsprecher oder Zweiter Lautsprecher, um die stereo-Kopplung trennen.

USB/ MICRO-SD-WIEDERGABE

Anschluss von USB-Speichermedien (nicht im Lieferumfang)
Öffnen Sie die Kunststoffabdeckung, um Ihr USB-Gerät mit dem USB-Anschluss zu verbinden. Das Gerät schaltet dann automatisch in den USB-Betrieb. Nachdem Sie das USB-Medium angeschlossen haben, belätigen Sie die **M**-Taste, um in den USB-Modus zu schalten.

Anstecken einer Micro-SD-Karte (nicht mitgeliefert)
Schließen Sie Ihre Micro-SD Karte an den Kartenslot ein. Das Gerät schaltet automatisch den Modus „SD“ ein. Nachdem Sie das SD-Medium angeschlossen haben, belätigen Sie die **M**-Taste, um in den SD-Modus zu schalten.

Anmerkungen:
• Auf dem USB-Gerät oder Micro-SD-Karte dürfen nicht mehr als 999 MP3-Dateien gespeichert sein.
• Das USB-Gerät oder Micro-SD-Karte darf nicht mehr als 99 Verzeichnisse enthalten.

• Je nach Anzahl der MP3-Dateien und Ordner auf dem USB-Gerät oder Micro-SD-Karte benötigt einige Sekunden oder länger zum Lesen der Dateien.

• Stecken Sie nur ein USB-Gerät in den dazu vorgesehenen USB-Port. Sie könnten das Gerät ansonsten beschädigen.
• Verwenden Sie keine anderen Objekte außer Micro-SD-Karten im Micro-SD-Slot dieses Radios. Andere Objekte können den Mechanismus zerstören.
• Der USB-Port darf nicht direkt an einen PC angeschlossen werden; Dadurch könnte das Gerät beschädigt werden.

• Auf dem Markt sind zahlreiche USB-Sticks und MP3-Player erhältlich. Die Kompatibilität mit allen Formaten kann daher nicht garantiert werden. Benutzen Sie bitte einen anderen USB-Stick, falls der Ihre nicht funktionieren sollte.
• Möglicherweise werden einige Dateien, die auf dem USB-Gerät oder Micro-SD-Karte gespeichert sind, nicht vom Gerät unterstützt. Denn bestimmte spezielle Wiedergabe-Prozeduren sind mit diesem Gerät nicht kompatibel.

FEHLERBEHEBUNG

Wenn das Gerät ein Problem aufweist, überprüfen Sie die folgenden Punkte, bevor Sie sich an den Kundendienst wenden:

Gerät kann nicht eingeschaltet werden
• Gerät nicht eingeschaltet. Stellen Sie den **ON/OFF**-Regler auf die „ON“-Position, um das Gerät einzuschalten.
• Vergewissern Sie sich, dass die Batterie aufgeladen ist.

Kein Ton - Allgemein

• Die Lautstärke des externen Geräts ist auf das Minimum eingestellt. Erhöhen Sie die Lautstärke.

Das Bluetooth-Gerät kann nicht verbunden werden.

• Sie haben die Bluetooth-Funktion des Geräts nicht aktiviert. Bitte lesen Sie die Bedienungsanleitung Ihres Geräts, um dessen Bluetooth-Funktion zu aktivieren.
• Das Gerät ist bereits mit einem anderen Bluetooth-Gerät verbunden. Trennen Sie diese Verbindung und versuchen Sie es erneut.

TECHNISCHE DATEN

AKKU

Akku-Typ: 3,7V 1200 mAh. Lithium-Ion-Batterie
Die Batterie wird geladen: 5.0V DC 500mA
Betriebsdauer: ca. 6 Stunden bei 50% Volumen und vollm Ladestatus
Ladezeit: ca. 3 Stunden

BLUETOOTH

Bluetooth: 2.402-2.48GHz
RF-Ausgangsleistung (Radiofrequenz-Ausgangsleistung): 6 dBm
Bluetooth-Version: V5.1
Betriebsreichweite: bis zu 10 Meter in offenen Räumen (Wände und Hindernisse können die Reichweite des Geräts beeinträchtigen)

Gestaltung und Ausführung bleiben Änderungen vorbehalten.

SICHERHEITSHINWEISE

- Achten Sie auf eine ausreichende Lüftung des Gerätes und lassen Sie die Lüftungsoffnungen des Gerätes unbedeckt.
- Stellen Sie keine Kerzen auf oder in die Nähe des Gerätes.
- Verwenden Sie das Gerät in gemäßigten Klimazonen.
- Achten Sie darauf, das Gerät keinem Spritzwasser auszusetzen.
- Planen Sie einen Abstand von mindestens 5 cm rund um das Gerät für eine ausreichende Belüftung ein.
- Platzieren Sie keine Behältnisse mit Flüssigkeit, wie zum Beispiel eine Vase, auf das Gerät.
- Das Typenschild befindet sich auf der Rückseite des Geräts.
- Unter Einwirkung vorübergehender elektrischer und/oder elektrostatischer Ereignisse, kann das Produkt Störungen aufweisen und es kann notwendig sein, die Standardeinstellungen wiederherzustellen.
- Der ordnungsgemäße Betrieb des Geräts kann durch starke elektromagnetische Störungen beeinträchtigt werden. Setzen Sie das Gerät in solch einem Fall gemäß den Angaben in der Bedienungsanleitung zurück, um den normalen Betrieb wieder herzustellen. Falls der ordnungsgemäße Betrieb nicht fortgesetzt werden kann, versuchen Sie das Gerät an einem anderen Ort zu verwenden.

Wenn Sie dieses Gerät später einmal entsorgen möchten, beachten Sie bitte, dass elektrische Geräte nicht mit dem Hausmüll entsorgt werden dürfen. Erkundigen Sie sich nach der nächstgelegenen Recyclingmöglichkeit in Ihrer Umgebung. Für weitere Informationen, wenden Sie sich an die kommunalen Behörden oder Ihre Händler (WEEE-Richtlinie über Elektro- und Elektronik-Altgeräte).



Wenn Sie dieses Gerät später einmal entsorgen möchten, beachten Sie bitte, dass elektrische Geräte nicht mit dem Hausmüll entsorgt werden dürfen. Erkundigen Sie sich nach der nächstgelegenen Recyclingmöglichkeit in Ihrer Umgebung. Für weitere Informationen, wenden Sie sich an die kommunalen Behörden oder Ihre Händler (WEEE-Richtlinie über Elektro- und Elektronik-Altgeräte).

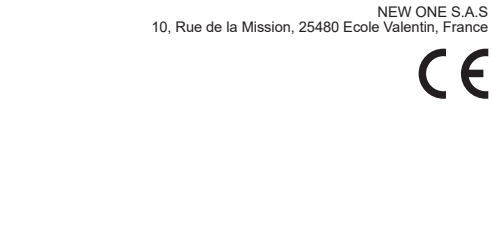

ES ALTAVOZ CON BLUETOOTH PORTÁTIL

DESCRIPCIÓN DEL APARATO

- Altavoz
- Indicador de función LED (azul para modo Bluetooth, USB & Micro SD, rojo para carga)
- Botón **M**: Desconecte el dispositivo Bluetooth emparejado; Vincula un estero
- Botón **-**: Bajar volumen; Pista anterior
- Botón **+**: Subir volumen; Pista siguiente
- Botón **>**: Reproducir / Pausar; Recibir llamada/Remarcar llamada/ Finalizar llamada
- Correa
- Micrófono
- Ranura para tarjetas Micro SD
- Puerto USB para la reproducción MP3
- Puerto Micro USB para carga la batería
- Interruptor de **ON/OFF** (encendido / apagado)

ALIMENTACIÓN

La unidad está alimentada por una batería recargable de iones de litio integrada en ella. Cargue la batería durante al menos cuatro horas antes de usar el dispositivo por primera vez.
Para cargar la batería interna, conecte el extremo pequeño del cable USB que se le proporciona a la toma Micro USB, y el otro extremo a una toma USB de su ordenador encendido o a una toma de corriente AC (no incluido).
El indicador de función LED cambiará a color rojo durante la carga y se apagará cuando la batería se haya cargado completamente.

Advertencias:

- Durante la utilización de la batería, la temperatura ambiente debe oscilar entre 5 y 35°C.
- La batería puede provocar un incendio o quemaduras si no se utiliza correctamente. No desmonte la batería, ni la exponga a temperaturas superiores a 100°C o la lance al fuego.
- Para alargar la vida de la batería, asegúrese de recargarla a una temperatura de interior.
- Respete el medio ambiente cuando se deshaga de las pilas usadas.
- No tire las pilas al fuego.
- No exponga las pilas a temperaturas demasiado altas, como las producidas por la exposición directa a los rayos del sol, al fuego o a otras fuentes de calor.
- Cuando el nivel de batería está bajo, el sonido podría distorsionarse y escuchará el tono de advertencia cada minuto. La unidad se apagará automáticamente cuando la batería está demasiado baja como para que funcione.

Notes:
• La unidad se alimenta de fuentes de alimentación limitadas.
• La unidad está diseñada con un sistema de protección térmica. Cuando la temperatura de funcionamiento de la unidad supera los 45°C, dejará de cargar de forma automática la batería integrada para su protección. En ese caso, espere a que la unidad se enfríe para reanudar la normalidad.

ATENCIÓN: Puede producirse una explosión si la pila no se ha introducido correctamente. Cámbiela únicamente por otra del mismo tipo o un equivalente.

FUNCIONAMIENTO

Encendido/apagado de la unidad
Deslice el interruptor de **ON/OFF** a la posición "ON" para encender la unidad. Escuchará un aviso que dice "Bluetooth mode".
Deslice el interruptor de **ON/OFF** a la posición "OFF" para apagar la unidad.

Los logos y nombres *Bluetooth®* son marcas registradas que pertenecen a Bluetooth SIG, Inc. y cualquier uso de dichas marcas por parte de New One S.A.S tiene sus respectivas licencias. Otras marcas comerciales y registradas son propiedad de sus respectivos propietarios.

Emparejar un dispositivo Bluetooth

- Deslice el interruptor de **ON/OFF** a la posición "ON" para encender la unidad. El indicador LED de función parpadeará en color azul de forma rápida indicando que está en modo de vinculación.
- En el dispositivo Bluetooth, habilite Bluetooth y seleccione "M-308BT" de la lista de dispositivos. (Para obtener el detalle de operaciones para conectarse, consulte el manual de usuario del dispositivo). Si el dispositivo Bluetooth solicita una contraseña de acceso, utilice "0000". Algunos dispositivos Bluetooth le indicarán que acepte la conexión. Si las unidades está emparejadas correctamente, escuchará un aviso que dice "Connected". El indicador Bluetooth se encenderá.

Sugerencia: si desea conectar su altavoz Bluetooth a otro dispositivo de audio Bluetooth, mantenga presionado el botón **M** para desconectar el dispositivo, y a continuación, siga los pasos de más abajo para establecer una nueva conexión.

- En algunos dispositivos como computadoras, una vez realizado el emparejamiento, debe seleccionar la unidad del menú Bluetooth y elegir " Use as Audio Device (stereo) o similar " (utilizar como dispositivo de audio (estéreo) osimilar).
- El emparejamiento permanece intacto cuando launidad y/o su dispositivo Bluetooth sale del rango de comunicación. Se restablecerá a una conexiónnueva cuando su dispositivo Bluetooth vuelva dentro del rango.
- Cuando vuelva a encender la unidad, se intentará la reconexión automática con el dispositivo Bluetooth al que se haya emparejado más recientemente.

Por la presente, NEW ONE S.A.S declara que el MUSE M-308 BT/ M-308 BTW cumple con los requerimientos esenciales y otras provisiones aplicables de la Directiva 2014/53/EU. La declaración de conformidad podrá consultarse en www.muse-europe.com

Utilizar un dispositivo Bluetooth
1. Deslice el interruptor de **ON/OFF** a la posición "ON" para encender la unidad. Con alguna unidad emparejada (ver la sección anterior), haga funcionar su dispositivo Bluetooth. El sonido se reproducirá en el altavoz principal.
2. Pulse los botones **+** y **-** para seleccionar la pista que desee. También podrá ajustar la pista del dispositivo al que esté emparejado.
3. Pulse y mantenga durante unos segundos los botones **+** o **-** para aumentar o disminuir el nivel de sonido. También puede ajustar el volumen en el dispositivo con el cual está emparejado.
4. Oprima el botón **>** para reiniciar la reproducción. Presione nuevamente para retomar la reproducción.

Nota: El indicador de Bluetooth parpadeará en color azul lentamente durante la reproducción.
Recibir/ Terminar una llamada telefónica
Esta unidad está equipada con un micrófono incorporado, que le permite realizar o finalizar llamadas desde un teléfono celular conectado a través de esta unidad. Asegúrese de que el Bluetooth de su teléfono celular está emparejado con la unidad. Cuando hay una llamada entrante al teléfono celular conectado, escuchará un tono de alerta de llamada entrante de la unidad.

- Oprima el botón **>** para contestar la llamada entrante.
- Oprima el botón **>** para finalizar la llamada.
- Para rechazar la llamada entrante, mantenga presionado el botón **>** dos veces.
- Para marcar el último número de teléfono guardado en la memoria del teléfono celular, oprima el botón **>** dos veces.

Nota:

- La función de rellamada no está disponible si no hay función de grabación de marcado en su teléfono celular.
- Esta unidad no funcionará o funcionará incorrectamente con algunos teléfonos celulares con Bluetooth/ reproductores de audio.
- Si la conversación no es clara, intente acercarse más al micrófono (situado en la parte delantera, detrás de la rejilla del altavoz).

VINCULACIÓN ESTÉREO
Esta función le permite obtener calidad de sonido estéreo envolvente. Se necesitan dos altavoces Bluetooth M-308 BT para realizar una separación inalámbrica de canales de radio Bluetooth real, por lo tanto, debe comprar dos M-308 BT.
Consejo: se aconseja que la distancia entre el altavoz principal y el secundario sea inferior a 4 metros.

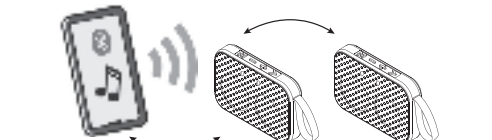

Dispositivo con Bluetooth activado
Altavoz principal
Altavoz secundario

- Encienda los dos altavoces Bluetooth M-308 BT.
- Cuando ambos altavoces están en modo de vinculación, oprima el botón **M** dos veces en uno de los altavoces Bluetooth, el cual se convertirá en el altavoz principal (canal izquierdo) hasta que escuche la indicación de voz, a continuación buscará y conectará el altavoz secundario (canal derecho). Reconocerá el canal izquierdo y derecho automáticamente. Escuchará la indicación de voz "Connected" cuando ambos altavoz se hayan conectado exitosamente.

- Conecte el altavoz principal al dispositivo con Bluetooth activado (por ejemplo, un smartphone).
- Reproduzca la canción y escuche el sonido en estéreo.
- Presione el botón **>** en cualquiera de los altavoces para pausar la reproducción. Presione de nuevo para reanudar la reproducción.
- Oprima el botón **M** dos veces en el altavoz principal o en el altavoz secundario para desconectar el vinculación estéreo.

PARA ESCUCHAR UN USB/ MICRO SD

Para insertar dispositivos USB (no incluidos)
Para insertar dispositivos USB (no incluidos) Abra la cubierta plástica, conecte su dispositivo USB a la ranura USB, cambiará al modo "USB" automáticamente. Si se insertó un USB, pulse el botón **M** para cambiar al modo USB.

Utilización de una tarjeta Micro SD (no incluidos)
Introduzca una tarjeta Micro SD en la ranura para tarjetas. Pasará entonces al modo "SD" y la reproducción comenzará automáticamente. Si ha introducido una tarjeta Micro SD, pulse el botón **M** para pasar al modo de reproducción de tarjetas.

Notas:

- El número total de archivos MP3 en el dispositivo USB o Micro SD no deberá exceder los 999.
- El dispositivo USB o Micro SD no podrá contener más de 99 directorios.
- El tiempo de lectura llevará unos segundos o más, dependiendo de la cantidad de archivos MP3 y carpetas en el dispositivo USB o Micro SD.
- Introduzca sólo dispositivos USB en el puerto USB. En caso contrario, podría dañar el aparato.
- No introduzca más que tarjetas micro SD por la ranura SD de esta unidad. Otros objetos podrían dañar el mecanismo de la tarjeta.
- No conecte el puerto USB directamente a un ordenador; podría dañar el aparato.
- En el mercado pueden encontrarse numerosos modelos de dispositivos USB y de reproductores MP3. No podemos garantizarle que este aparato sea compatible con todos los formatos.
- No conecte el puerto USB directamente a un ordenador; podría dañar el aparato.
- En el mercado pueden encontrarse numerosos modelos de dispositivos USB y de reproductores MP3. No podemos garantizarle que este aparato sea compatible con todos los formatos.
- No conecte el puerto USB directamente a un ordenador; podría dañar el aparato.
- Es posible que algunos archivos grabados en un dispositivo USB o Micro SD no sean compatibles. En efecto, algunos formatos de reproducción especiales no son compatibles con este aparato.

GUIA DE RESOLUCION DE PROBLEMAS
Si esta unidad presenta un problema, lea el siguiente cuadro antes de llamar al servicio técnico:

No hay energía
• La unidad no está encendida; Deslice el interruptor de **ON/OFF** a la posición "ON" para encender la unidad.

Asegúrese de que la batería está recargada.

No hay sonido (General)

- El volumen del dispositivo externo está fijado en mínimo; suba el volumen.

El dispositivo Bluetooth no puede emparejarse o conectarse con la unidad.

- No activó la función Bluetooth de su dispositivo. Consulte el manual de usuario de su dispositivo para activar la función Bluetooth.
- La unidad ya está conectada con otro dispositivo Bluetooth; desconecte dicho dispositivo y luego intente nuevamente.

ESPECIFICACIONES

PERECARGABLES
Tipo de pilas: batería de iones de litio de 3,7V 1200mAh
Potencia de carga: 5.0V DC 500mA
Tiempo de funcionamiento: Aproximadamente 6 horas con el volumen al 50% luego de haberlas cargado completamente
Tiempo de carga: Aproximadamente 3 horas

BLUETOOTH

Bluetooth: 2.402-2.48GHz
Salida de corriente RF (radiofrecuencia): 6 dBm
Versión Bluetooth: V5.1
Distancia de rendimiento: Hasta 10 m medidos en espacio abierto (la pared y las estructuras pueden afectar el rango del dispositivo)

Las especificaciones están sujetas a cambios sin previo aviso.

INSTRUCCIONES DE SEGURIDAD

- Para garantizar una ventilación adecuada del aparato, no obstruya los orificios de ventilación.
- No coloque velas encendidas cerca o encima del aparato.
- Utilice este aparato en climas templados.
- No coloque el aparato en lugares expuestos a salpicaduras o goteos.
- Deje libre un espacio de, al menos, 5 cm alrededor del aparato para garantizar una ventilación adecuada.
- No coloque objetos que contengan líquidos, como jarrones, encima del aparato.
- La placa de datos técnicos está situada en la parte superior del dispositivo.
- Como resultado de fenómenos electrostáticos y/o eléctricos transitorios, pueden producirse fallos en el funcionamiento del aparato. En estos casos, el usuario debe reiniciar el aparato.
- El funcionamiento normal del producto podría verse alterado por fuertes interferencias electromagnéticas. En caso de ocurrir, simplemente reinicie el producto y continúe utilizándolo con normalidad siguiendo las indicaciones del manual de instrucciones. En el caso de que no volviera a funcionar, utilícelo en una ubicación diferente.

Si en un futuro desea deshacerse de este aparato, recuerde que los productos eléctricos no deben tirarse junto a los desechos domésticos. Deposítelos en centros de reciclaje adecuados. Póngase en contacto con las autoridades locales o con el vendedor del producto para obtener más información al respecto. (Directiva sobre Residuos de Aparatos Eléctricos y Electrónicos)



Si en un futuro desea deshacerse de este aparato, recuerde que los productos eléctricos no deben tirarse junto a los desechos domésticos. Deposítelos en centros de reciclaje adecuados. Póngase en contacto con las autoridades locales o con el vendedor del producto para obtener más información al respecto. (Directiva sobre Residuos de Aparatos Eléctricos y Electrónicos)

Utilizzo di un dispositivo Bluetooth
1. Fai scorrere l'interruttore **ON/OFF** in posizione "ON" per accendere l'unità. Con qualche unità empareggiata (vedi sezione precedente) l'audio del dispositivo Bluetooth viene riprodotto mediante l'altoparlante.
2. Premere il tasto **+** o **-** per selezionare la traccia desiderata. È possibile regolare la traccia anche dal dispositivo a cui l'unità è associata.
3. Tenere premuto per alcuni secondi il pulsante **+** o **-**, per aumentare o diminuire il volume. È possibile regolare il volume anche dal dispositivo a cui l'unità è associata.
4. Premere il tasto **>** per sospendere la riproduzione. Premere di nuovo per riprendere la riproduzione.

Nota: Durante la riproduzione la spia del Bluetooth lampeggia lentamente in blu.

Ricezione/ Come terminare una chiamata

L'unità è dotata di un microfono integrato, che consente di effettuare e terminare chiamate. Assicurarsi che il Bluetooth del telefono cellulare sia associato all'unità. Quando si riceve una chiamata l'unità emette un segnale acustico che avvisa della chiamata in entrata.

IT ALTOPARLANTE BLUETOOTH PORTATILE

DESCRIZIONE DELL'APPARECCHIO

- Altoparlante
- Spia LED di funzione (blu per la modalità Bluetooth, USB & micro SD; rossa per la modalità di caricamento)
- Tasto **M**: Disconnettere il dispositivo Bluetooth associato; associazione stereo
- Tasto **-**: volume giù; traccia precedente
- Tasto **+**: volume su; traccia successiva
- Tasto **>**: Riproduzione/ pausa; Ricevi chiamata/ Ricomponi/ Termina chiamata
- Cinghia
- Microfono
- Compartimento tessera micro SD
- Porta USB per la riproduzione di file MP3
- Puerto Micro USB para carga la batería
- Interruttore **ON/OFF**

ALIMENTAZIONE

L'unità è dotata di una batteria agli ioni di litio ricaricabile integrata. Lasciare la batteria in carica almeno quattro ore prima di iniziare a utilizzare l'unità.

Per caricare la batteria collegare l'estremità più piccola del cavo USB fornito nel confezione micro USB e l'altra estremità a una porta USB su un computer o a una presa CA.

La spia LED di funzione si illumina in rosso durante il caricamento e si spegne quando la batteria è completamente carica.

Avvertenze:

- Durante l'utilizzo della batteria integrata, la temperatura ambiente deve essere compresa tra 5°C e 35°C.
- La batteria integrata del presente apparecchio può comportare un rischio d'incendio o di ustione chimica in caso di utilizzo inappropriato. Non smontate la batteria, non scaldatela a più di 100°C e non gettatele nel fuoco.
- Per prolungare la durata di vita della batteria integrata, ricaricatela a temperatura ambiente (tempero).
- Altoparlante curti di rispettare l'ambiente quando gettate le pile.
- Non gettate le pile nel fuoco!
- Non esposte le pile ad un calore eccessivo, come raggi solari, fuochi o fonti di calore analoghe.
- Quando la batteria è scarica l'unità emette un segnale acustico ogni minuto: l'audio potrebbe distorcersi. L'unità si spegne in automatico quando la batteria non è sufficientemente carica.

Nota:

- L'apparecchio è alimentabile da fonti di alimentazione limitate.
- L'apparecchio è dotato di un sistema di protezione termica. Quando la temperatura operativa dell'apparecchio supera i 45°C, la carica della batteria incorporata si interromperà automaticamente per protezione. In questo caso, attendere che l'apparecchio si raffreddi per tornare al normale funzionamento.

ATTENZIONE: Rischio di esplosione se le pile non sono inserite correttamente. Utilizzate solamente pile identiche o equivalenti.

UTILIZZO

Accensione e spegnimento dell'unità
Per accendere l'unità, fai scorrere l'interruttore **ON/OFF** in posizione "ON". L'unità emette il segnale vocale "Bluetooth mode".
Fai scorrere l'interruttore **ON/OFF** in posizione "OFF" per spegnere l'apparecchio.

Il marchio denominativo *Bluetooth®* e i relativi loghi sono marchi registrati di Bluetooth SIG, Inc., utilizzati da New One S.A.s licenza. Altri marchi e nomi commerciali sono di proprietà dei rispettivi titolari.

Associazione di un dispositivo Bluetooth

- Fai scorrere l'interruttore **ON/OFF** in posizione "ON" per accendere l'unità. La spia LED di funzione lampeggia rapidamente in blu per indicare che la modalità di associazione è attiva.
- Quando la funzione Bluetooth sul proprio dispositivo Bluetooth è selezionata "M-308BT" dall'elenco dei dispositivi rilevati (consultare il manuale di istruzioni del dispositivo per informazioni dettagliate su come connettere il dispositivo). Se il dispositivo Bluetooth richiede la digitazione di una password, inserire "0000". Alcuni dispositivi Bluetooth richiedono di accettare la connessione. Se dispositivo e unità sono associati correttamente, l'unità emette il segnale vocale "Connected". Si e la spia Bluetooth si accenderà.

Nota: se si desidera connettere l'altoparlante Bluetooth a un altro dispositivo Bluetooth, tenere premuto il tasto **M** per scollegare il dispositivo, quindi seguire la procedura per stabilire una nuova connessione.

- Su alcuni dispositivi, come ad esempio computer, una volta associato il dispositivo è necessario selezionare l'unità dal menu Bluetooth, quindi selezionare l'opzione "Utilizza come dispositivo audio (stereo)" o simile.
- L'associazione rimane attiva quando l'unità e/o il dispositivo Bluetooth escano dal raggio d'azione del Bluetooth. Una connessione attiva viene ristabilita quando il dispositivo rientra nel raggio d'azione del Bluetooth.
- Una volta riceata, l'unità tenta in automatico di riconnettersi all'ultimo dispositivo Bluetooth associato.

Con la presente, NEW ONE S.A.S dichiara che MUSE M-308 BT/ M-308 BTW è conforme ai requisiti essenziali e alle altre disposizioni fondamentali della direttiva 2014/53/EU. La dichiarazione di conformità è consultabile all'indirizzo www.muse-europe.com.

Assenza di alimentazione
• L'unità è spenta, fai scorrere l'interruttore **ON/OFF** in posizione "ON" per accendere l'unità.
• Assicurarsi che la batteria sia carica.

Audio assente

- Il volume del dispositivo esterno è al minimo; aumentare il volume.

Impossibile associare o connettere il dispositivo Bluetooth all'unità.

• La funzione Bluetooth sul dispositivo non è stata attivata. Consultare il manuale di istruzioni del proprio dispositivo per dettagli su come attivare la funzione Bluetooth.

• L'unità è già connessa a un altro dispositivo Bluetooth; disconnettere il dispositivo, quindi riprovare.

SPECIFICHE BATTERIA RICARICABILE

Tipo di batteria: agli ioni di litio da 3,7V e 1200 mAh
Potenza di caricamento: CC 5.0V 500mA
Durata massima di utilizzo: circa 6 ore col volume al 50% dopo un ciclo di caricamento completo
Tempo di ricarica: circa 3 ore.

- Premere il tasto **>** per rispondere alla chiamata.
- Premere di nuovo il tasto **>** per terminare la chiamata.
- Per rifiutare la chiamata in entrata tenere premuto il tasto **>**.
- Per ricomporre l'ultimo numero conservato nella memoria del telefono premere due volte il tasto **>**.

Nota:

- La funzione di ricomposizione non è disponibile se il telefono non è dotato della funzione di memorizzazione delle chiamate effettuate.
- L'unità potrebbe non funzionare o funzionare in modo incorretto con alcuni telefono cellulari/telefoni musicali Bluetooth.
- Se durante la conversazione l'audio non è chiaro avvicinarsi al microfono (nella parte anteriore, dietro alla griglia dell'altoparlante).

ASSOCIAZIONE STEREO

Questa funzione consente di ottenere una qualità audio stereo surround. Richiede due altoparlanti Bluetooth M-308 BT per realizzare la vera separazione wireless del canale radio Bluetooth, quindi, bisogna acquistare due M-308 BT.

Suggerimento: tenere l'altoparlante principale e l'altoparlante secondario a una distanza non superiore ai quattro metri.

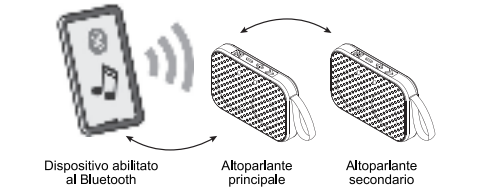

- Accendere i due altoparlanti M-308 BT.
- Quando entrambi i diffusori sono in modalità di abbinamento, premere due volte il tasto **M** su uno dei diffusori Bluetooth fino ad udire il messaggio vocale. Il diffusore così selezionato diventerà quello principale (canale sinistro), e cercherà e si collegherà al diffusore secondario (canale destro). I canali sinistro e destro saranno automaticamente riconosciuti, ed il messaggio vocale "Connected" confermerà il corretto collegamento.
- Connettere l'altoparlante principale al dispositivo abilitato al Bluetooth (ad esempio: smartphone