



Lcd-monitor

Gebruikershan- dleiding

DesignVue beeldscherm voor professioneel design | PD-reeks

AQCOLOR®
Colors You Can Trust

Copyright

Copyright © 2020 BenQ Corporation. Alle rechten voorbehouden. Niets uit deze documentatie mag zonder de voorafgaande schriftelijke toestemming van BenQ Corporation worden gereproduceerd, uitgezonden, overgezet, opgeslagen in een gegevensopvraagstelsysteem of vertaald naar welke taal of computertaal dan ook, in welke vorm of op welke wijze dan ook, hetzij elektronisch, mechanisch, magnetisch, optisch, chemisch, handmatig of op andere wijze.

Disclaimer

BenQ Corporation aanvaardt geen aansprakelijkheid en verleent geen garanties, hetzij nadrukkelijk of stilzwijgend, met betrekking tot de inhoud van deze documentatie en aanvaardt geen enkele impliciete aansprakelijkheid ten aanzien van verkoopbaarheid of geschiktheid voor enig bepaald doel. Daarnaast behoudt BenQ Corporation zich het recht voor deze publicatie te wijzigen en periodiek wijzigingen in de inhoud aan te brengen zonder de verplichting van BenQ Corporation om enige persoon op de hoogte te brengen van dergelijke revisies of wijzigingen.

De prestaties van het anti-knipperen kan onder andere worden beïnvloedt door externe factoren als slechte kwaliteit van kabels, instabiele stroomtoevoer, storing op het signaal of slechte aarding. (Alleen van toepassing op modellen zonder knippering.)

BenQ ecoFACTS

BenQ has been dedicated to the design and development of greener product as part of its aspiration to realize the ideal of the "Bringing Enjoyment 'N Quality to Life" corporate vision with the ultimate goal to achieve a low-carbon society. Besides meeting international regulatory requirement and standards pertaining to environmental management, BenQ has spared no efforts in pushing our initiatives further to incorporate life cycle design in the aspects of material selection, manufacturing, packaging, transportation, using and disposal of the products. BenQ ecoFACTS label lists key eco-friendly design highlights of each product, hoping to ensure that consumers make informed green choices at purchase. Check out BenQ's CSR Website at <http://csr.BenQ.com/> for more details on BenQ's environmental commitments and achievements.



Productondersteuning

Dit document is bedoeld om klanten de meest actuele en nauwkeurige informatie te bieden. De inhoud kan dus van tijd tot tijd zonder voorafgaande kennisgeving worden gewijzigd. Ga naar de website voor de nieuwste versie van dit document en voor andere productinformatie.

Beschikbare bestanden verschillen per model.

1. Zorg dat de computer verbonden is met internet.
2. Bezoek de lokale website van [Support.BenQ.com](https://support.benq.com). De opmaak en gegevens van de website kunnen per regio/land verschillen.
 - Gebruikershandleiding en gerelateerd document
 - Stuurprogramma's en toepassingen
 - (alleen voor de EU) Demontage-informatie: Beschikbaar op de downloadpage voor de gebruikershandleiding. Dit document wordt verstrekt op basis van Regulerings (EU) 2019/2021 voor het repareren of recyclen van het product. Neem altijd contact op met de plaatselijke klantenservice voor reparaties binnen de garantieperiode. Als u een product buiten de garantie wilt repareren, wordt aangeraden om naar een gekwalificeerde reparateur te gaan en vervangende onderdelen van BenQ te verkrijgen om de compatibiliteit te garanderen. Demonteer het product niet, tenzij u zich bewust bent van de gevolgen. Als u geen demontage-informatie over het product kunt vinden, neem dan contact op met de plaatselijke klantenservice voor hulp.

EPREL-registratienummer:

PD2720U: 342298

PD2725U: 400184

PD3220U: 342304

PD3420Q: 343946

V&A-index

Begin met de onderwerpen waarin u geïnteresseerd bent.

Set-up

Hoe stel ik het beeldscherm in en zet het aan?	
Veiligheidsvoorzorgsmaatregelen	6
Installeren van de monitorhardware	22
Hoe pas ik de hoogte van het beeldscherm aan?	
De hoogte van de monitor aanpassen	32
Hoe monteer ik het beeldscherm aan een muur?	
Het wandmontageset van de monitor gebruiken	35

Menu's en accessoires

Hoe kan ik het OSD-menu gebruiken?	
5-wegcontroller en standaard menuhandelingen	43
Hotkey Puck G2 en de standaardbewerkingen ervan	47
Door het hoofmenu navigeren	56
Kan ik sneltoetsen instellen voor veelgebruikte functies en menu's?	
De sneltoetsen aanpassen	45
De controllertoetsen op de Hotkey Puck G2 aanpassen	48
Hoe gebruik ik de aanwezige controller (Hotkey Puck G2)?	
Sluit de Hotkey Puck G2 aan op de monitor.	28
Hotkey Puck G2 en de standaardbewerkingen ervan	47

Ingangsbron en kleurinstelling

Hoe schakel ik tussen invoerbronnen?	
Sluit de pc-videokabel aan.	26
Signaalingang	58
Is er een aanbevolen kleurinstelling voor bepaalde scenario's?	
Een geschikte kleurmodus kiezen	49
Welke menuopties zijn beschikbaar voor elke kleurmodus?	
Beschikbare menu-opties voor elke kleurmodus	66
Hoe kan ik HDR-content weergeven?	
Omgaan met HDR-technologie	54

Handige tools voor een betere efficiëntie

Kan ik twee computers besturen met één set toetsenbord en muis?

Werken met twee videobronnen (KVM-switch) 49

Hoe splits ik het beeldscherm om beelden van twee bronnen tegelijk te zien?

Twee bronnen tegelijkertijd weergeven (PIP/PBP) 52

Hoe verbind ik twee of meer beeldschermen voor meer schermruimte?

Meerdere monitoren verbinden (Thunderbolt™ 3-daisy chain) (PD2720U / PD2725U / PD3220U) 53

Hoe bekijk ik voorbeelden van een beeld met verschillende kleurinstellingen gelijktijdig?

Twee kleurinstellingen in hetzelfde beeld (DualView) 55

Onderhoud en productondersteuning

Hoe kan ik het beeldscherm schoonmaken?

Onderhoud en reiniging 6

Hoe moet ik het beeldscherm opbergen als ik het langere tijd niet gebruik?

Het verwijderen van de standaard 30
Onderhoud en reiniging 6

Ik heb meer ondersteuning nodig.

Productondersteuning 3
Reparatie 7

Veiligheidsvoorzorgsmaatregelen

Netspanningsveiligheid



Voor de beste prestaties en een lange levensduur van uw monitor adviseren wij u deze veiligheidsinstructies op te volgen.

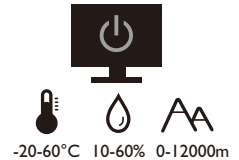
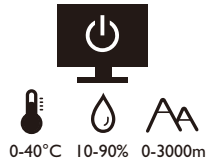

- De netstekker isoleert dit apparaat van de netspanning.
- Voor dit apparaat fungeert het netsnoer als netspanningsschakelaar. Het stopcontact dient zich in de buurt van het apparaat te bevinden en gemakkelijk toegankelijk te zijn.
- Zorg ervoor dat de gegevens van de netspanning overeenkomen met de gegevens op het identificatieplaatje. Bent u er niet zeker van welke soort netspanning beschikbaar is, neem dan contact op met uw dealer of uw energieleverancier.
- De apparatuur met stekker van Klasse I en Type A moet worden aangesloten op een stopcontact met aarde.
- Een goedgekeurde stroomkabel, groter of gelijk aan H03VV-F of H05VV-F, 2G of 3G, 0,75mm² moet worden gebruikt.
- Gebruik alleen de door BenQ geleverde stroomkabel. Gebruik nooit een stroomkabel die beschadigd of versleten lijkt.
- (Als een afstandsbediening is meegeleverd) **EXPLOSIEGEVAAR ALS DE BATTERIJ WORDT VERVANGEN DOOR EEN BATTERIJ VAN EEN ONJUIST TYPE. WERP LEGE BATTERIJEN WEG VOLGENS DE INSTRUCTIES.**

Voor modellen met een adapter:

- Gebruik uitsluitend de stroomadapter die is geleverd bij het lcd-beeldscherm. Het gebruik van een ander type stroomadapter kan resulteren in storing en/of beschadiging.
- Zorg dat er voldoende ventilatie is rond de adapter als u de adapter gebruikt om het apparaat van stroom te voorzien of om de accu op te laden. Bedek de stroomadapter nooit met papier of andere objecten die de koeling beperken. Gebruik de stroomadapter niet in een draagtas.
- Sluit de stroomadapter aan op een correct stroombron.
- Probeer de stroomadapter niet zelf te repareren. Het apparaat bevat geen onderdelen die u zelf kunt onderhouden. Vervang de complete eenheid als deze beschadigd is of heeft blootgestaan aan te veel vocht.

Onderhoud en reiniging

- Plaats het beeldscherm niet met het scherm omlaag direct op de vloer of op een bureaublad. Het oppervlak van het scherm kan dan namelijk bekrassen.
- De apparatuur moet voor het gebruik worden bevestigd in de constructie.

- (Voor modellen met wand- of plafondmontagehouder)
 - Bevestig de monitor en wandmontageset aan een muur met een plat oppervlak.
 - Zorg dat het materiaal van de wand en de wandmontagehouder (apart verkocht) stabiel genoeg zijn voor het gewicht van de monitor.
 - Schakel de monitor uit voordat u de kabels van de LCD-monitor verwijderd.
- Haal de stekker van het product altijd uit het stopcontact voordat u het apparaat reinigt. Reinig het oppervlak van de LCD monitor met een niet-pluizende, zachte doek. Vermijd het gebruik van vloeibare reinigingsmiddelen, reinigingsmiddelen in spuitbussen of glasreinigers.
- De sleuven en openingen aan de achterzijde en de bovenkant van de behuizing zijn voor ventilatie bedoeld. Zorg ervoor dat deze niet bedekt of afgesloten worden. Plaats het beeldscherm nooit in de buurt van of op een verwarming of andere warmtebron. Bouw het product niet in tenzij er een deugdelijke ventilatie aanwezig is.
- Plaats geen zware lasten op het beeldscherm om persoonlijk letsel en beschadiging van het beeldscherm te voorkomen.
- Bewaar de doos en het verpakkingsmateriaal voor het geval dat u de monitor later nog eens moet vervoeren.
- Zie het productlabel voor informatie over spanning, fabrikagedatum en identificatiemarkeringen.

Reparatie



- Probeer dit product niet zelf te repareren. Door het openen of verwijderen van de behuizing kunt u blootgesteld worden aan gevaarlijke spanningen of andere risico's. Wanneer er sprake is van enig hierboven vermeld verkeerd gebruik of van een ander ongeluk zoals het vallen of het verkeerd behandelen van het product, neem dan contact op met een geautoriseerd service center.
- Neem contact op met de winkel of ga naar de plaatselijke website van Support.BenQ.com voor meer ondersteuning.



Waarschuwing

- De afstand tussen monitor en ogen moet 50 ~ 70 cm (20 ~ 28 inches) bedragen.
- Als u gedurende langere tijd naar het scherm kijkt, kunnen uw ogen moe worden en kan uw gezichtsvermogen afnemen. Neem elk uur dat u het product gebruikt 5 ~ 10 minuten pauze.
- Verminder de belasting op uw ogen door af en toe naar voorwerpen op een afstand te kijken.
- Knipper regelmatig en doe oog oefeningen zodat uw ogen niet uitdrogen.

Typografie

Pictogram / symbool	Item	Betekenis
	Waarschuwing	Informatie die voornamelijk gaat over het vermijden van beschadiging van onderdelen, gegevens of persoonlijk letsel als gevolg van misbruik en onjuist gebruik en gedrag.
	Tip	Handige informatie over het uitvoeren van een taak.
	Opmerking	Aanvullende informatie.

In dit document worden de stappen om een menu te bereiken eventueel verkort weergegeven, bijvoorbeeld: **Menu > Systeem > Informatie.**





Inhoudsopgave

Copyright	2
Productondersteuning	3
V&A-index	4
Veiligheidsvoorzorgsmaatregelen	6
Netspanningsveiligheid	6
Onderhoud en reiniging.....	6
Reparatie	7
Waarschuwing.....	7
Voor u begint	11
Uw monitor leren kennen	14
Vooraanzicht.....	14
Onderkant.....	14
Achteraanzicht	15
Verbindingen	17
Installeren van de monitorhardware	22
Het verwijderen van de standaard	30
De hoogte van de monitor aanpassen	32
Het beeldscherm roteren (alleen voor PD2720U / PD2725U / PD3220U)	33
Aanpassing van de kijkhoek.....	34
Het wandmontageset van de monitor gebruiken	35
Haal het uiterste uit uw BenQ monitor	36
Lcd-monitorstuurprogramma's downloaden van internet.....	36
Installatie van de monitor op een nieuwe computer	37
Aanpassen van de monitor op een bestaande computer	38
Hoe te installeren op Windows 10 systeem	39
Hoe te installeren op Windows 8 (8.1) systeem	40
Hoe te installeren op Windows 7 systeem	41
Het aanpassen van de monitor	42
Het bedieningspaneel.....	42
5-wegcontroller en standaard menuhandelingen	43
Met de sneltoetsen werken	45
Hotkey Puck G2 en de standaardbewerkingen ervan	47
Weergavemodus aanpassen.....	49
Een geschikte kleurmodus kiezen.....	49
Werken met twee videobronnen (KVM-switch).....	49
Twee bronnen tegelijkertijd weergeven (PIP/PBP).....	52
Meerdere monitoren verbinden (Thunderbolt™ 3-daisy chain) (PD2720U / PD2725U / PD3220U).....	53
Omgaan met HDR-technologie.....	54

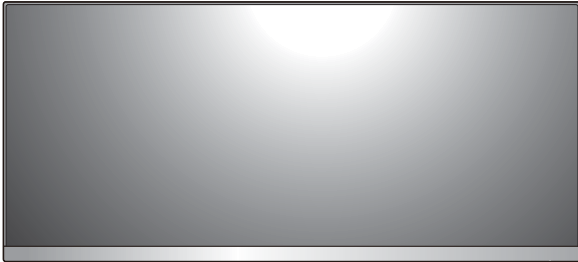
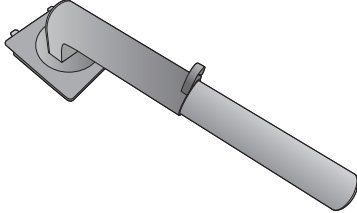

Twee kleurinstellingen in hetzelfde beeld (DualView).....	55
Door het hoofmenu navigeren	56
Menu Input	57
Menu Beeld	60
Menu Kleuren	62
Menu Audio	69
Menu KVM-switch	70
Menu Aangepaste toets	72
Menu Systeem	74
Problemen oplossen	80
Veelgestelde vragen (FAQ).....	80
Meer hulp nodig?	82

Voor u begint

Let er bij het uitpakken op dat u de volgende items ontvangen heeft. Indien een van de items ontbreekt of beschadigd is, neem dan contact op met uw leverancier waar u het apparaat gekocht heeft.

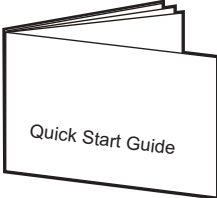
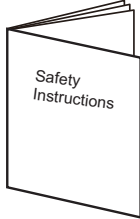
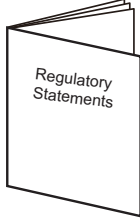
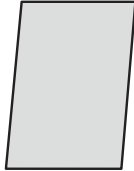
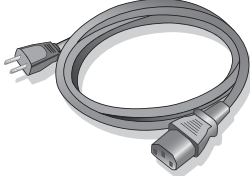
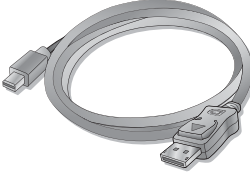
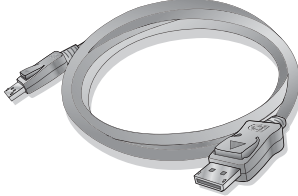
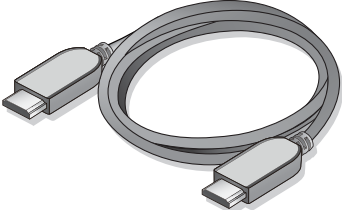
BenQ LCD Monitor	<p>((PD2720U)</p>  <p>(PD2725U / PD3220U)</p>  <p>(PD3420Q)</p> 
Monitorstandaard	
Monitorvoet	
Achterplaat	

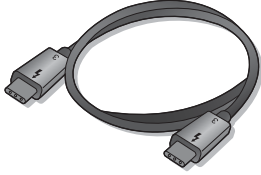
Beknopte handleiding	
Belangrijke veiligheidsinstructies	
Verklaringen van regelgevende instanties	
Installatiegids (alleen voor PD3420Q)	
Stroomkabel (Geleverd item kan per model of per regio verschillen.)	
Videokabel: DP naar mini-DP (Optionele accessoire)	
Videokabel: DP naar DP (Optionele accessoire)	
Videokabel: HDMI	

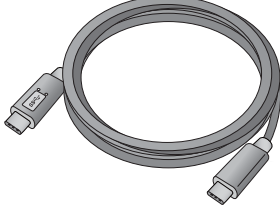
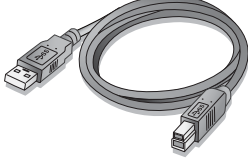
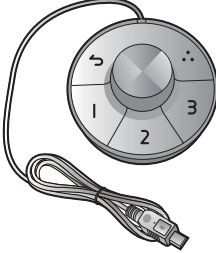
<p>Videokabel: Thunderbolt™ 3 (Optionele accessoire, voor modellen met Thunderbolt™ 3-ingangen)</p> <p> Een passieve Thunderbolt™ 3-kabel met ondersteuning voor 40 Gb/s dataoverdracht.</p>	
<p>Videokabel: USB-C™ (Optionele accessoire, apart verkocht)</p> <p> Voor een goede verbinding moet de lengte van de USB-C™-kabel minder zijn dan 1 meter.</p>	
<p>USB-kabel</p>	
<p>Hotkey Puck G2</p>	



• De beschikbare accessoires en de hier getoonde afbeeldingen kunnen afwijken van de daadwerkelijke inhoud en het product dat in uw regio wordt geleverd. Bovendien kan de inhoud van de verpakking zonder voorafgaande kennisgeving worden gewijzigd. Kabels die niet bij het product worden geleverd, kunt u apart aanschaffen.

• Bewaar de doos en het verpakkingsmateriaal voor het geval dat u de monitor later nog eens moet vervoeren. Het piepschuim is ideaal als bescherming tijdens het transport.



Houd het product en de accessoires altijd buiten bereik van kleine kinderen.

Uw monitor leren kennen

Vooraanzicht

(PD2720U)



(PD2725U / PD3220U)



(PD3420Q)



1. Stroom-indicatorled

Onderkant

(PD2720U / PD3220U / PD3420Q)

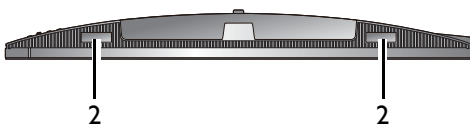

(PD2725U)

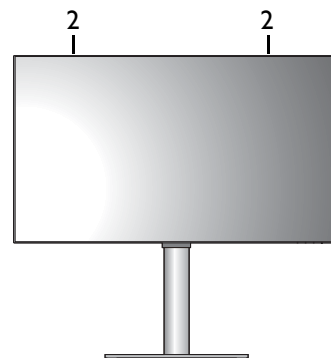

2. Luidsprekers

Achteraanzicht

(PD2720U / PD2725U)

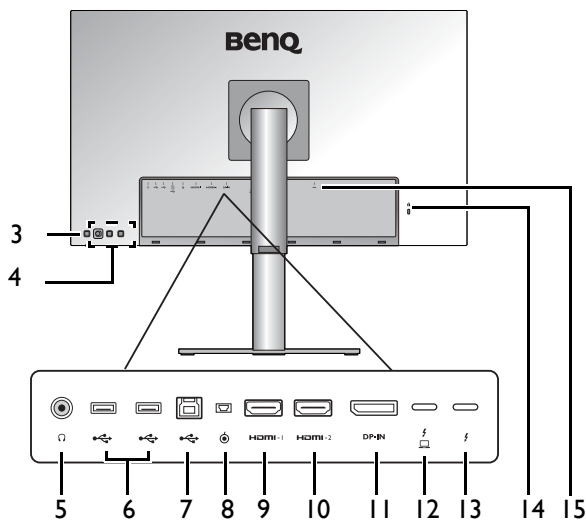

(PD3220U)

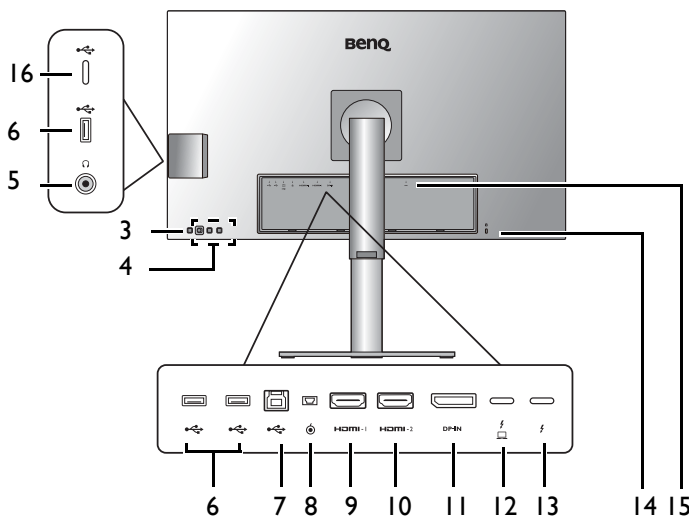

(PD3420Q)

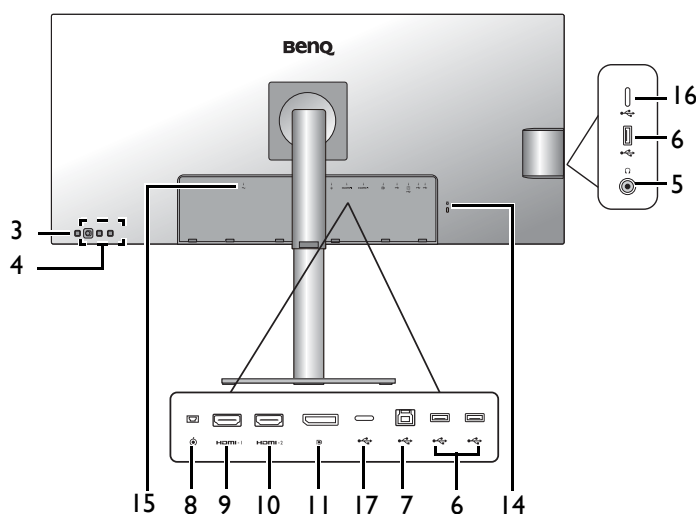

3. Knop Aan/uit
4. Bedieningstoetsen
5. Koptelefoonstekker
6. USB 3.1 Gen 1-poorten (downstream; aansluiting voor USB-apparaten)
7. USB 3.1 Gen 1-poorten (upstream; aansluiting voor de pc)
8. Hotkey Puck G2-aansluiting
9. HDMI1-aansluiting
10. HDMI2-aansluiting
11. DisplayPort-aansluiting
12. Thunderbolt™ 3-aansluiting 1 (*, voor video, gegevensoverdracht en stroomtoevoer)
13. Thunderbolt™ 3-aansluiting 2 (**, alleen voor video-uit in daisy chain)
14. Sleuf voor Kensingtonslot
15. Stroomstekker
16. USB-C™-poort (alleen voor dataoverdracht)
17. USB-C™-poort (voor video, dataoverdracht en energietoevoer van maximaal 65 W)



- *: 1) Thunderbolt™ 3 met een bandbreedte van 40 Gbs; 2) ondersteunt maximaal twee 4K-beeldschermen via daisy chain; 3) energietoevoer van maximaal 85 W (PD3220U) of 65 W (PD2720U / PD2725U). Zie [Verbindingsmogelijkheden van Thunderbolt™ 3-poorten op het beeldscherm \(alleen voor PD2720U / PD2725U / PD3220U\) op pagina 20](#) voor meer informatie.
 - **: 1) Thunderbolt™ 3 met een bandbreedte van 40 Gbs; 2) ondersteunt maximaal twee 4K-beeldschermen via daisy chain; 3) energietoevoer van maximaal 15 W (PD3220U / PD2720U / PD2725U). Zie [Verbindingsmogelijkheden van Thunderbolt™ 3-poorten op het beeldscherm \(alleen voor PD2720U / PD2725U / PD3220U\) op pagina 20](#) voor meer informatie.
 - Met een Thunderbolt™ 3-video-ingang is de USB-overdrachtsnelheid voor data maximaal USB 3.1 Gen 2. Met een DP- of HDMI-video-ingang is de USB-overdrachtsnelheid voor data maximaal USB 3.1 Gen 1.
 - Bovenstaande afbeelding kan per model verschillen.
 - Beeld kan verschillen per product per regio.
-

Verbindingen

De volgende verbindingsafbeeldingen dienen uitsluitend als voorbeeld. Kabels die niet bij het product worden geleverd, kunt u apart aanschaffen.

Voor meer details over het maken van verbindingen, zie [26 - 28](#).

PD2720U /
PD2725U

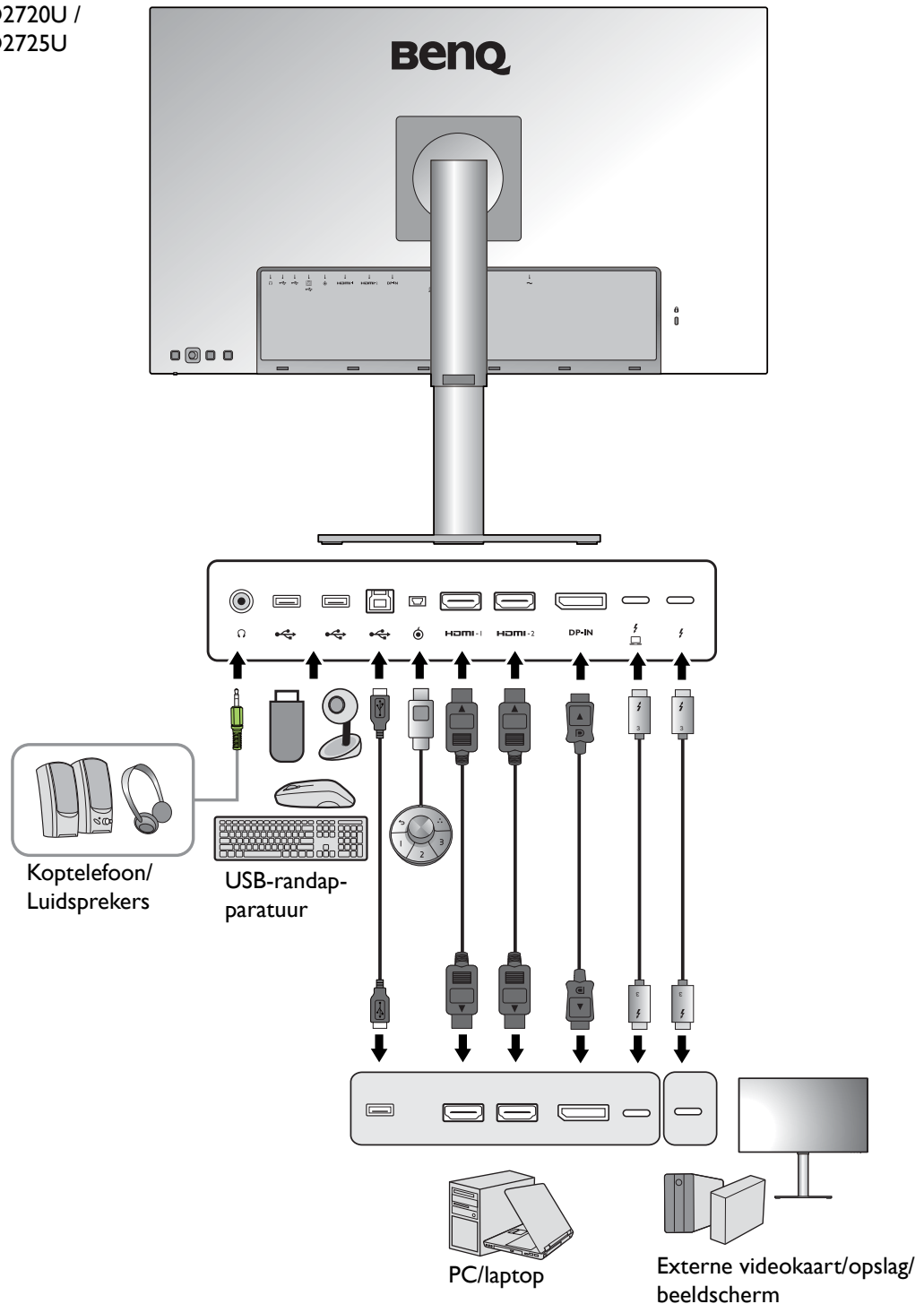

PD3220U

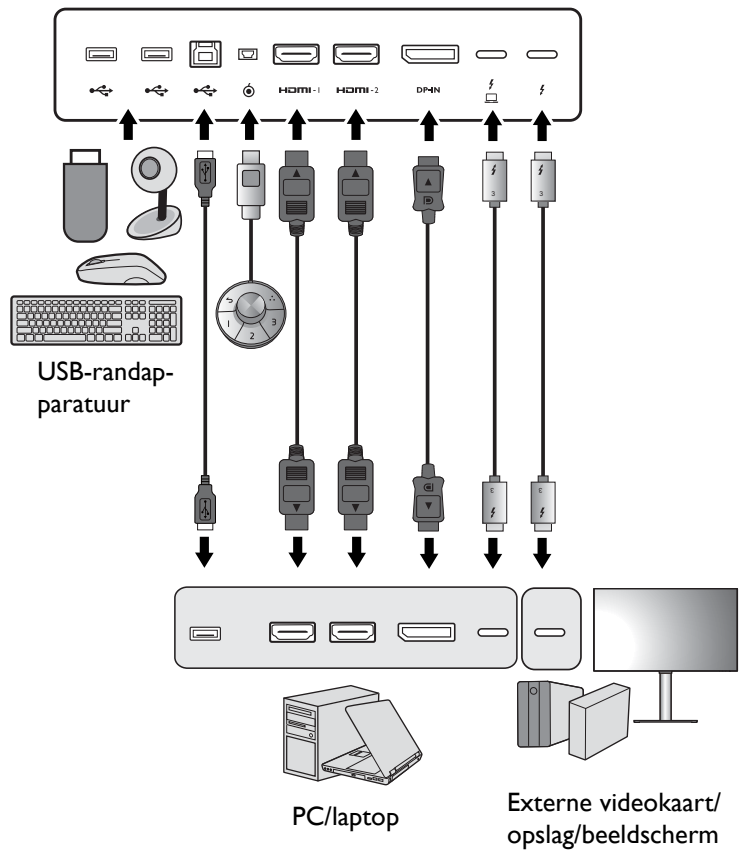
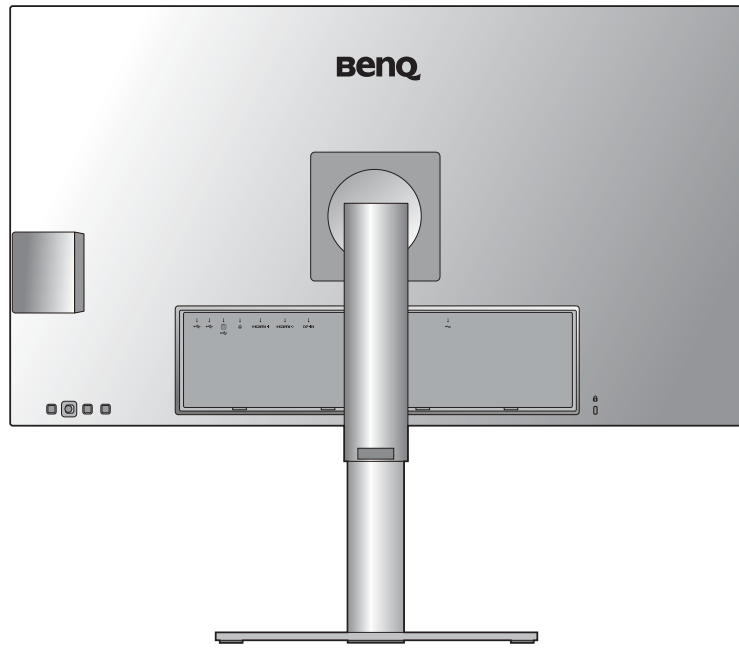
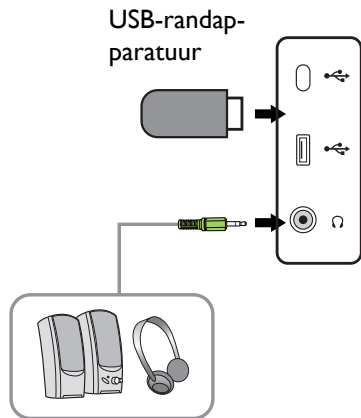

PD3420Q

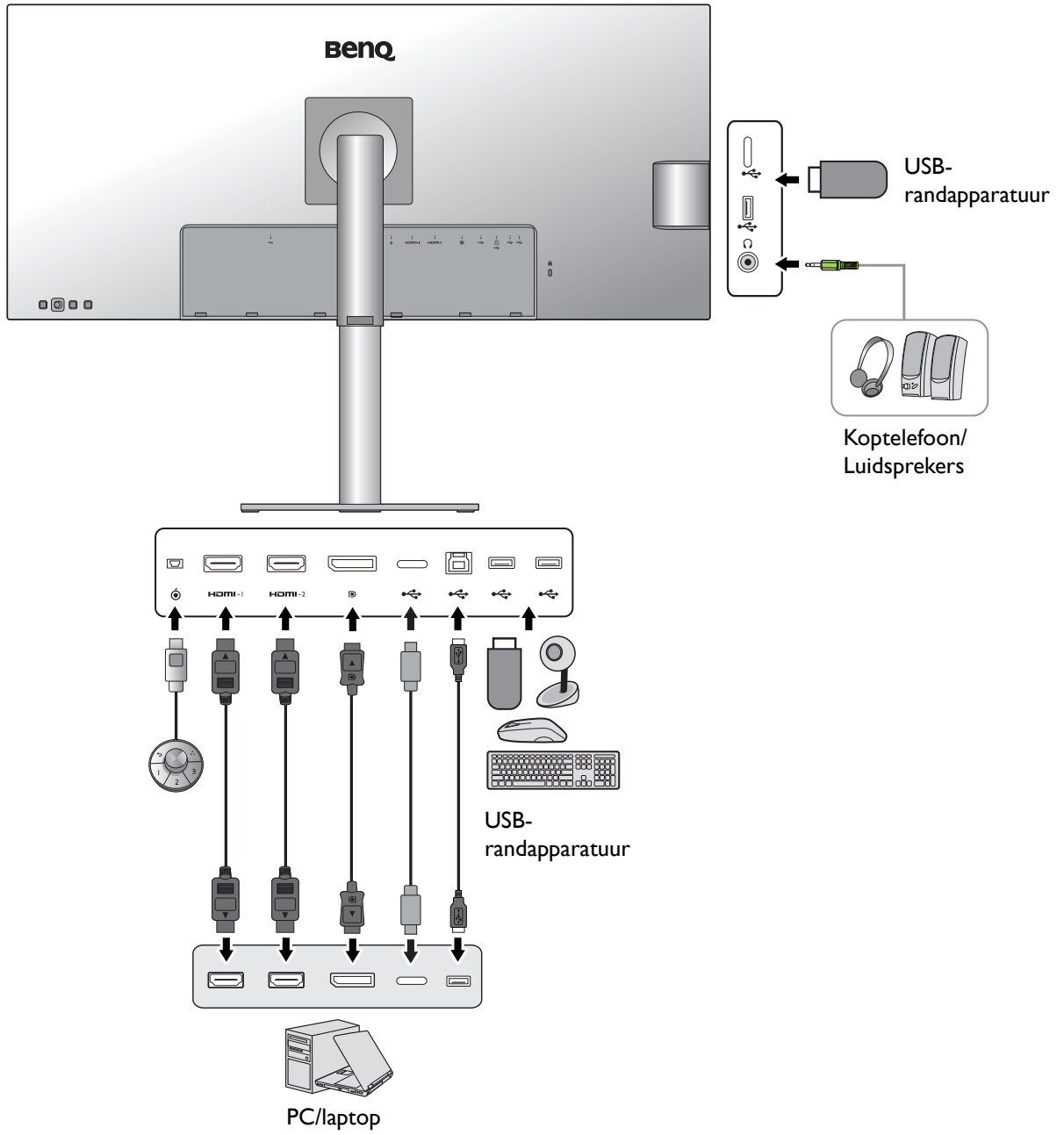

Verbindingsmogelijkheden van Thunderbolt™ 3-poort op het beeldscherm (alleen voor PD2720U / PD2725U / PD3220U)

De Thunderbolt™ 3-poorten op het product zijn compatibel met Thunderbolt™ 3- en USB-C™-stekkers. De verbindingmogelijkheden zijn echter afhankelijk van de gebruikte kabel en de mogelijkheden van de aangesloten computer.





Computerpoort voor verbinding	Kabel voor verbinding	Beeldscherm-poort voor verbinding	Connectiviteit
Thunderbolt™ 3-poort	<ul style="list-style-type: none"> • Passieve Thunderbolt™ 3-kabel (bijgesloten) • USB-C™-kabel (apart verkrijgbaar) 	Thunderbolt™ 3-poort	OK
USB-C™-poort	Passieve Thunderbolt™ 3-kabel (bijgesloten)	Thunderbolt™ 3-poort	OK
USB-C™-poort	Actieve Thunderbolt™ 3-kabel (apart verkrijgbaar)	Thunderbolt™ 3-poort	OK (*)
USB-C™-poort	USB-C™-kabel (apart verkrijgbaar)	Thunderbolt™ 3-poort	OK



- Voor een goede verbinding moet de lengte van de USB-C™-kabel minder zijn dan 1 meter.
- *: De verbindingmogelijkheid is alleen beschikbaar als bij een compatibele geïntegreerde schakeling van Intel uit 2019. Zorg dat u beschikt over een compatibele geïntegreerde schakeling voordat u de kabel aanschaft.

Verbindingsmogelijkheden van Thunderbolt™ 3-poorten op het beeldscherm (alleen voor PD2720U / PD2725U / PD3220U)

Met de energietoevoer van het beeldscherm, kunt u aangesloten Thunderbolt™ 3-apparaten van energie voorzien. Beschikbaar vermogen verschilt per poort. Zorg dat de apparaten op de geschikte poort worden aangesloten zodat ze van voldoende energie worden voorzien.

PD3220U		PD2720U / PD2725U	
Thunderbolt™ 1 	Thunderbolt™ 2 	Thunderbolt™ 1 	Thunderbolt™ 2 
5V / 3A	5V / 3A	5V / 3A	5V / 3A
9V / 3A	N/B	9V / 3A	N/B
15V / 3A	N/B	15V / 3A	N/B
20V / 4,25A	N/B	20V / 3,25A	N/B

Energietoevoer van de USB-C™-poorten op de monitor (alleen voor PD3420Q)

Met de energietoevoer van het beeldscherm, kunt u aangesloten USB-C™-apparaten van energie voorzien. Beschikbaar vermogen verschilt per poort. Zorg dat de apparaten op de geschikte poort worden aangesloten zodat ze van voldoende energie worden voorzien.

PD3420Q	
USB-C™ 65 W (aan de achterkant van de monitor)	USB-C™ (aan de linkerkant van de monitor)
5V / 3A	5V / 1,5A
9V / 3A	N/B
12V / 3A	N/B
15V / 3A	N/B
20V / 3,25A	N/B

- Een verbonden apparaat moet zijn uitgerust met een USB-C™-aansluiting die ondersteuning biedt voor opladen via USB-energietoevoer.
- Het verbonden apparaat kan via een USB-C™-poort worden opgeladen, zelfs als de energiebesparende modus van de monitor is geactiveerd. (*)
- De USB-energietoevoer bedraagt maximaal 65 W. Als het verbonden apparaat meer nodig heeft dan 65 W voor het gebruik of opstarten (als de batterij is uitgeput), gebruikt u de originele adapter van het apparaat.
- De informatie is gebaseerd op standaard testcriteria en wordt slechts ter referentie aangeboden. Er wordt geen compatibiliteit gegarandeerd voor elke gebruikersomgeving. Als een apart gekochte USB-C™-kabel wordt gebruikt, zorgt u dat de kabel is gecertificeerd door USB-IF en beschikt over alle functies, zoals energietoevoer en video-, audio- en dataoverdracht.



*: opladen via USB-C™ in de energiebesparende modus van de monitor is beschikbaar als de functie **USB-C alert** is ingeschakeld. Ga naar **Systeem > USB-C alert** en selecteer **AAN**.

Installeren van de monitorhardware



- Als uw computer ingeschakeld is, schakel deze dan uit voordat u verder gaat. Steek de stekker niet in het stopcontact of schakel de monitor niet in totdat u gevraagd wordt dit te doen.
- De volgende afbeeldingen dienen slechts ter illustratie. Welke in- en uitgangen beschikbaar zijn en waar ze zitten, is afhankelijk van het gekochte model.



Druk niet met uw vinger op het schermoppervlak.

I. Bevestig de monitorvoet. (PD3420Q)



Let er a.u.b. op dat u de monitor niet beschadigt. Door het plaatsen van het schermoppervlak op een voorwerp zoals een nietmachine of een muis kan het glas breken en het LCD-substraat beschadigd raken waardoor uw garantie vervalt. Het over uw tafel of bureau schuiven of schuren van de monitor kan leiden tot krassen of beschadigingen van de behuizing of bedieningselementen.

Als de monitor nog in de verpakking zit, verwijdert u het kussen dat de achterkant van de monitor beschermt.

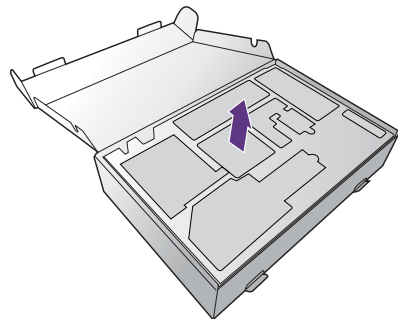

Verwijder de schuimverpakking van de monitorstandaard en -voet. Monteer de monitorstandaard op de monitorvoet zoals is aangegeven in de afbeelding.

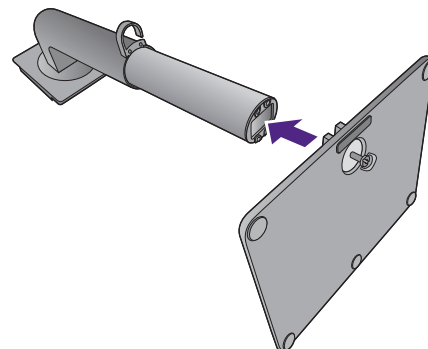

Open het schroefdeksel en draai de schroef vast zoals afgebeeld. Sluit het deksel.

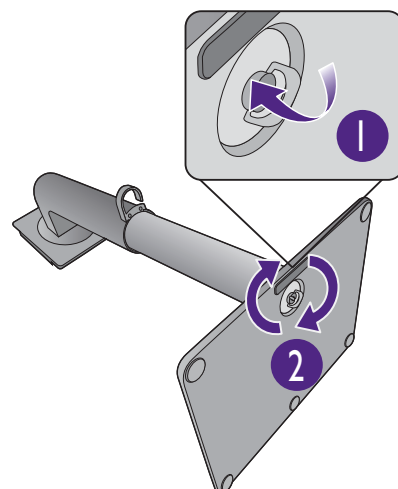

Vouw de voorzijde van de doos open, zoals in de afbeelding wordt getoond, om enige ruimte voor het bevestigen van standaard en voet te laten.

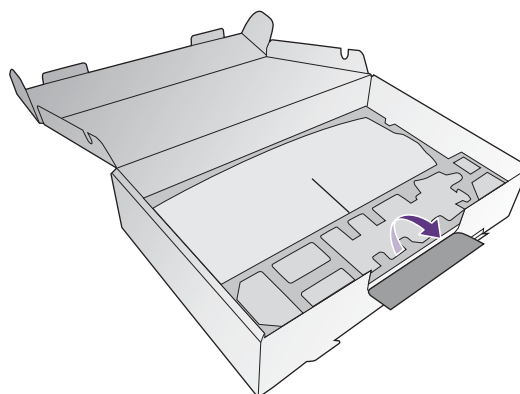

Open het schuimfolie dat de monitor beschermt.

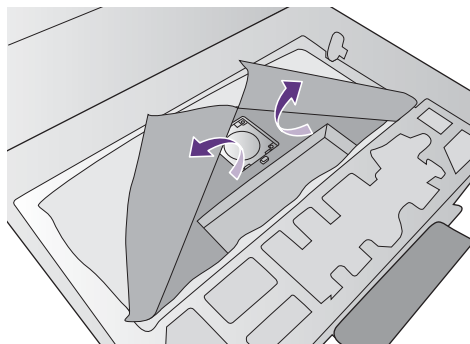

Til het uiteinde van de monitorvoet omhoog en richt de standaardarm op de monitor. Duw ze vervolgens tegen elkaar totdat ze vastklikken.

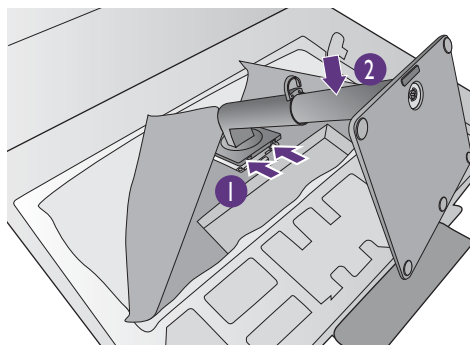

Haal de monitor uit de doos door de voetarm vast te houden. Til de monitor voorzichtig op, draai hem om en plaats de monitor rechtop met zijn standaard op een vlak en gelijkmatig oppervlak.

Aangezien het product zwaar is, hebt u wellicht hulp van iemand anders nodig om uw evenwicht te houden en om veilig te werken.

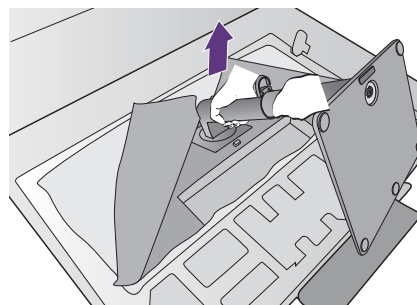

Verwijder de schuimverpakking van de monitor. Ga verder met [Sluit de pc-videokabel aan. op pagina 26](#) om het monteren van de hardware te voltooien.

I. Bevestig de monitorvoet. (PD2720U / PD2725U / PD3220U)



Let er a.u.b. op dat u de monitor niet beschadigt. Door het plaatsen van het schermoppervlak op een voorwerp zoals een nietmachine of een muis kan het glas breken en het LCD-substraat beschadigd raken waardoor uw garantie vervalt. Het over uw tafel of bureau schuiven of schuren van de monitor kan leiden tot krassen of beschadigingen van de behuizing of bedieningselementen.

Maak voldoende ruimte vrij op uw bureau of tafel en plaats hierop ter bescherming bijvoorbeeld de verpakkingzak van de monitor. Dit om de monitor en het scherm te beschermen.

Plaats de monitor met het scherm naar onder wijzend op het vlakke schone en beschermende oppervlak.

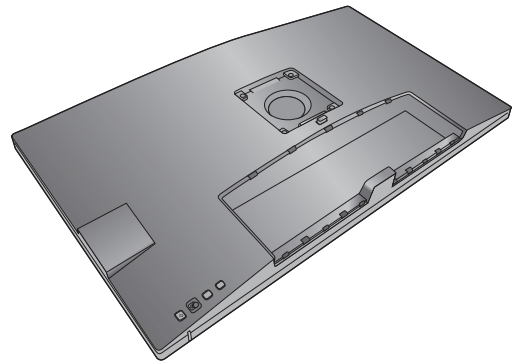

Monteer de monitorstandaard op de monitorvoet zoals is aangegeven in de afbeelding.

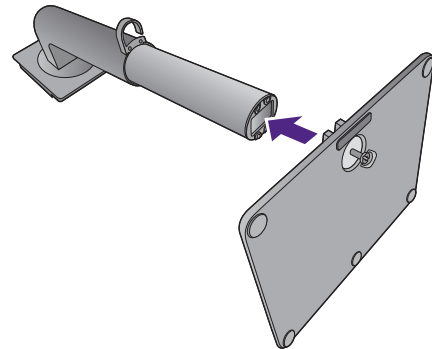

Open het schroefdeksel en draai de schroef vast zoals afgebeeld. Sluit het deksel.

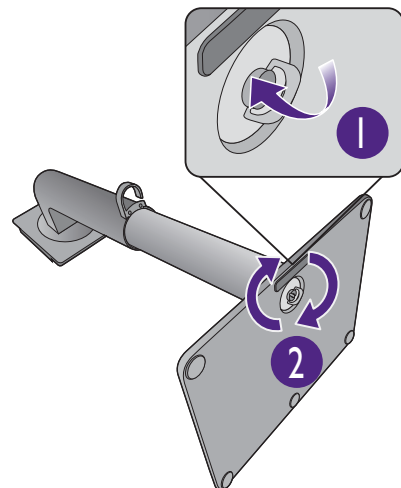

Til het uiteinde van de monitorvoet omhoog en richt de standaardarm op de monitor. Duw ze vervolgens tegen elkaar totdat ze vastklikken.

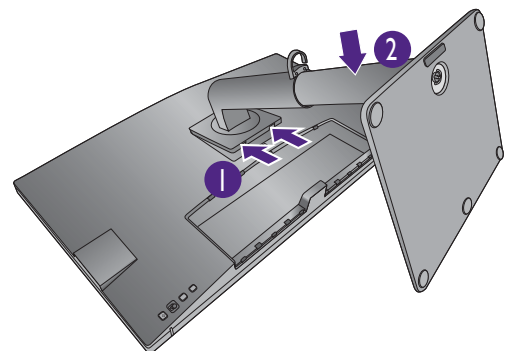

Controleer of beide onderdelen stevig met elkaar verbonden zijn door deze zachtjes los proberen te trekken.

Til de monitor voorzichtig op, draai hem om en plaats de monitor rechtop met zijn standaard op een vlak en gelijkmatig oppervlak.

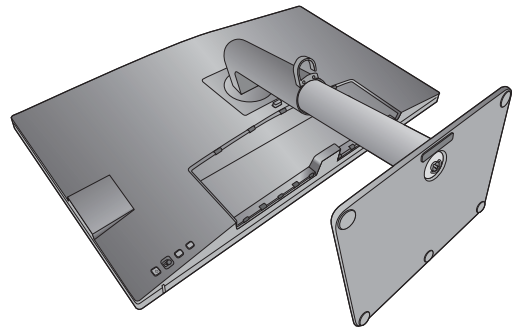

Wellicht wilt u de hoogte van de beeldschermstandaard aanpassen. Zie [De hoogte van de monitor aanpassen op pagina 32](#) voor meer informatie.

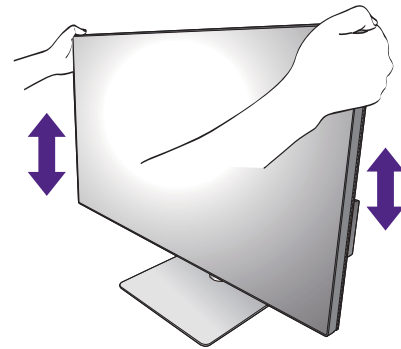

Plaats de monitor en stel de hoek van het beeldscherm zodanig in dat u ongewenste reflecties van andere lichtbronnen tot een minimum beperkt.



Het beeldscherm is een zgn. edge-to-edge beeldscherm. Ga er uitermate voorzichtig mee om. Druk niet met uw vinger op het schermoppervlak. Pas de schermhoek aan door uw handen aan de bovenkant van het scherm en op de standaard van het beeldscherm te houden. Zie de afbeelding. Gebruik nooit uitzonderlijk veel kracht uit op het beeldscherm.

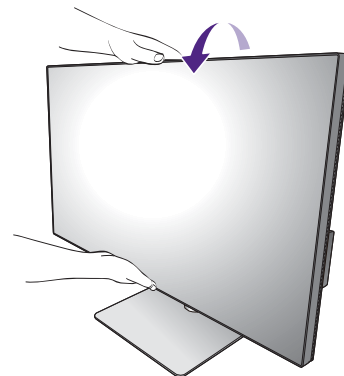

2. Sluit de pc-videokabel aan.



De meegeleverde videokabels en de afbeeldingen van de ingangen in dit document kunnen, afhankelijk van de regio waar het product werd geleverd, afwijken.

1. Sluit een videokabel aan.

- Sluit de stekker van de HDMI-kabel aan op de HDMI-poort op het beeldscherm.
- Sluit de stekker van de DP-kabel aan op de videoingang van de monitor.
- (PD2720U / PD2725U / PD3220U) Sluit de stekker van de Thunderbolt™ 3-kabel aan op de videoingang van de monitor. Sluit de  -poort aan als energietoevoer naar de videobron nodig is.
- (PD3420Q) Sluit de stekker van de bijgesloten USB-C™-kabel aan op de USB-C™-poort van de monitor.

PD2720U / PD2725U / PD3220U

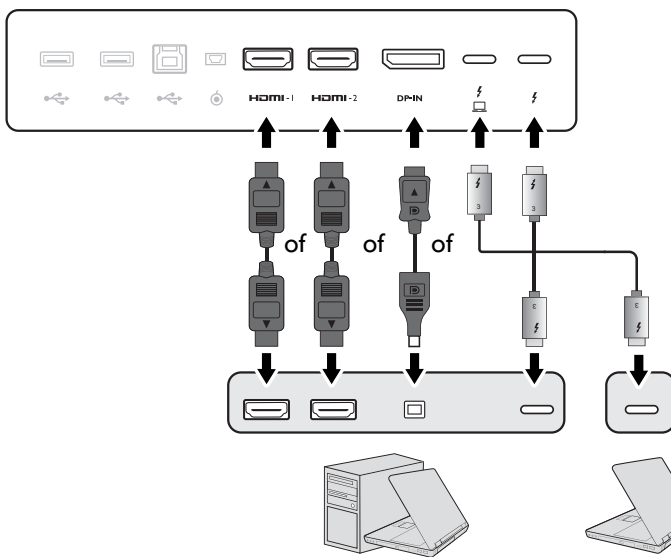

PD3420Q

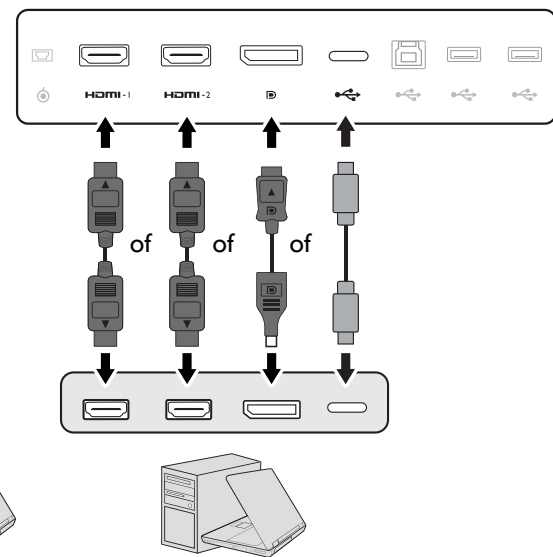

2. Sluit het andere uiteinde van de videokabel aan een passende poort van een digitale uitvoerbron (bijv. een computer).
3. Draai de op de connectoren aanwezige schroeven vast om te voorkomen dat de connectoren tijdens het gebruik per ongeluk losraken.



(Alleen voor DP-ingang) Als het beeldscherm en de computer zijn ingeschakeld en geen beeld zichtbaar is, koppelt u de DP-kabel los. Sluit eerst het beeldscherm aan op een andere videobron dan DP. Ga naar **System** > **Geavanc.** > **DisplayPort** in het OSD-menu van de monitor en verander de instelling van **1.4** in **1.1** of **1.2**. Als u klaar bent met instellen, trekt u de aangesloten videokabel los en sluit u de DP-kabel weer aan. Zie [5-wegcontroller en standaard menuhandelingen op pagina 43](#) voor meer informatie over hoe u het OSD-menu opent.

3. Sluit de koptelefoon aan.

U kunt een koptelefoon aansluiten op de koptelefoonaansluiting.

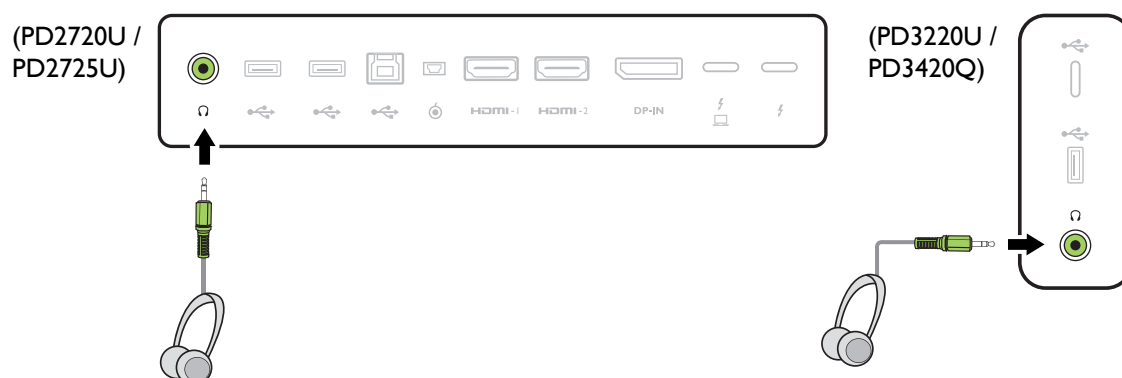

4. Sluit de USB-apparaten aan.

1. Sluit de USB-kabel aan op de pc en het monitor (via de upstream-USB-poort). Deze upstream-USB-poort zorgt voor gegevensoverdracht tussen de pc en USB-apparaten die op het monitor zijn aangesloten. Let op dat deze stap niet nodig is als de videobron afkomstig is van de Thunderbolt™ 3- of USB-C™-ingangen.
2. Sluit USB-apparaten via de andere USB-poorten (downstream) aan op het monitor. Deze downstream-USB-poorten zorgen voor gegevensoverdracht tussen aangesloten USB-apparaten en de upstream poort.

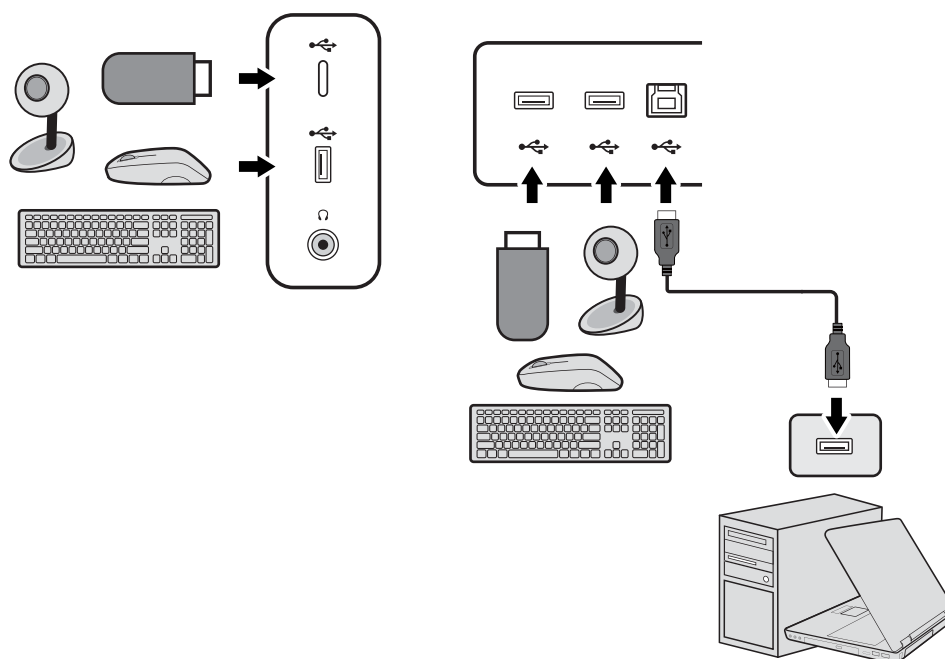

De USB-C™-poort aan de linker- of rechterkant functioneert als een downstreampoort en hierop kunnen USB-apparaten worden aangesloten.

5. Sluit de Hotkey Puck G2 aan op de monitor.

Sluit de Hotkey Puck G2 aan op de mini-USB-poort (uitsluitend voor de Hotkey Puck G2-verbinding) op de achterkant van de monitor. Meer informatie over de Hotkey Puck G2 vindt u op [Hotkey Puck G2](#) en de [standaardbewerkingen ervan op pagina 47](#).

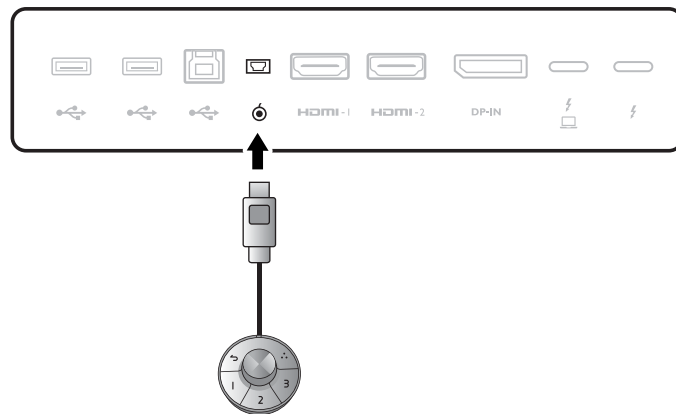

6. Verbind de stroomkabel met de monitor.

Steek het ene uiteinde van de stroomkabel in de ingang  aan de achterzijde van de monitor. Sluit het andere uiteinde nog niet aan op een stopcontact.

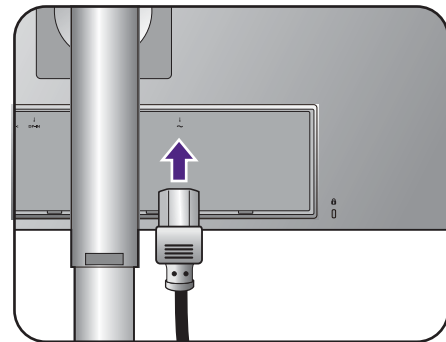

7. Monteer de achterplaat.

Richt de achterplaat op de gaten in de achterkant van de monitor. Druk beide zijkanten en het bovenste deel van de achterplaat tegen de gaten om deze vast te zetten. Zie de afbeelding.

Duw het onderste deel van de achterplaat naar de monitor om dit te bevestigen.

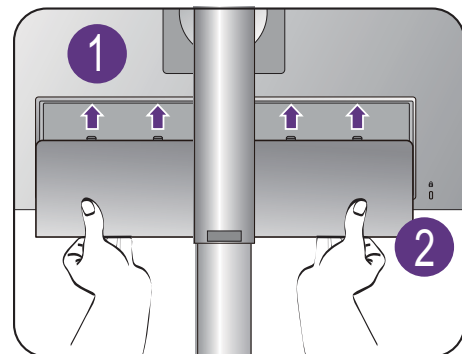

8. Orden de kabels.

Leg de kabels door de kabelclip.

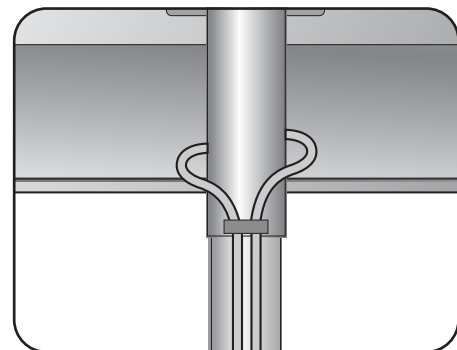

9. Sluit aan op netspanning en schakel dit in.

Steek het andere uiteinde van de stroomkabel in een stopcontact en schakel het in.



Beeld kan verschillen per product per regio.

Zet de monitor aan door op de aan/uitknop op de monitor te drukken.

Zet ook de computer aan en druk op de 5-wegcontroller om een ingangsbron te selecteren.

Volg de instructies op in [Haal het uiterste uit uw BenQ monitor op pagina 36](#) om de monitorsoftware te installeren.



Beschikbare invoerpictogrammen verschillen per model.



Voor een langere levensduur van het product, raden wij u aan de energiebeheerfunctie (powermanagement functie) van uw computer te gebruiken.

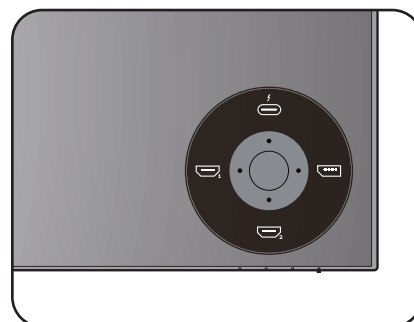
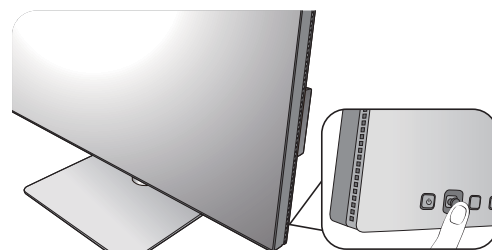
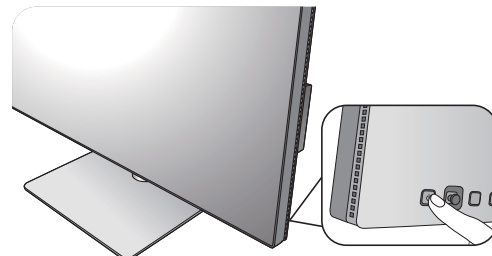
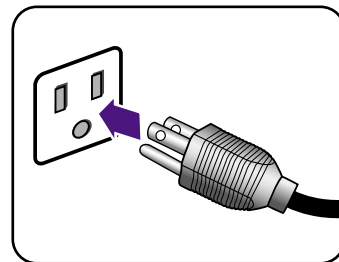

Het verwijderen van de standaard

1. Voorbereidingen voor monitor en bureaublad/tafel.

Schakel de monitor en de stroom uit voordat u de stroomkabel uit de monitor neemt. Schakel de computer uit voordat u de signaalkabel loskoppelt.

2. Verwijder de achterplaat.

Verwijder de achterplaat van de onderzijde zoals is aangegeven. Koppel alle kabels voorzichtig los.

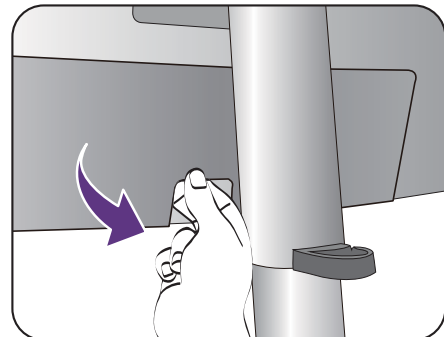

Voordat u de monitor met het scherm naar beneden gericht op uw bureau of tafel plaatst dient u eerst voldoende ruimte te maken en ter bescherming bijvoorbeeld een handdoek neer te leggen. Dit om de monitor en het scherm te beschermen.

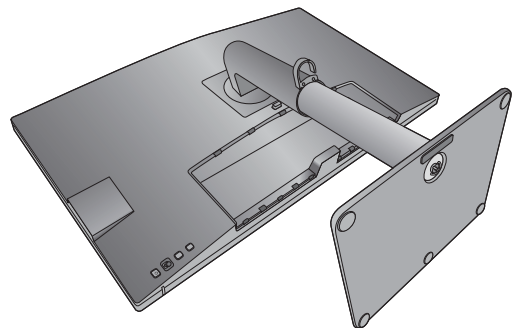

Let er a.u.b. op dat u de monitor niet beschadigt. Door het plaatsen van het schermoppervlak op een voorwerp zoals een nietmachine of een muis kan het glas breken en het LCD-substraat beschadigd raken waardoor uw garantie vervalt. Het over uw tafel of bureau schuiven of schuren van de monitor kan leiden tot krassen of beschadigingen van de behuizing of bedieningselementen.

3. Verwijder de monitorstandaard.

Terwijl u op de loslaatknop drukt en deze ingedrukt houdt, kunt u de monitor van de stander loskoppelen.



Als de monitorstandaard wordt verwijderd voor wandmontage, zie dan [Het wandmontageset van de monitor gebruiken op pagina 35](#) en de instructiehandleiding van de wandmontagebeugel (afzonderlijk verkrijgbaar) voor meer informatie.

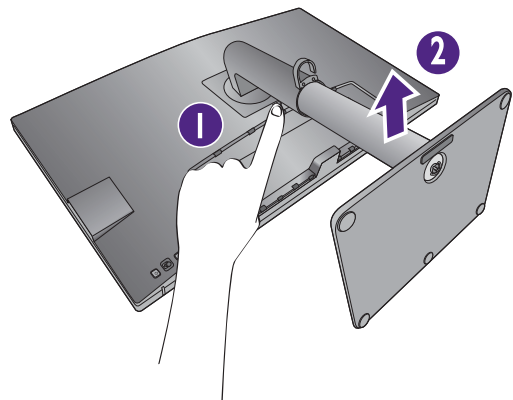

4. Verwijder de monitorvoet.

Draai de schroef aan de onderkant van de monitorvoet los.

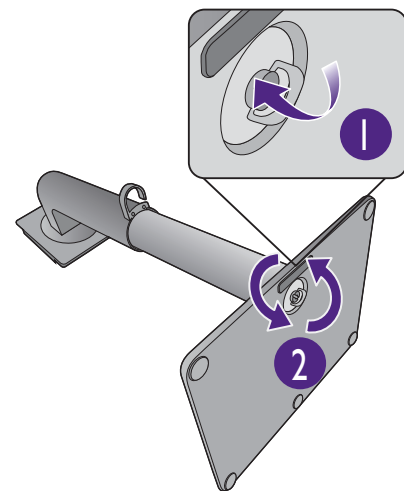

Koppel nu de voet van de stander.

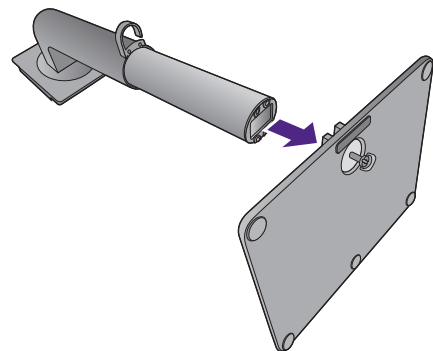

De hoogte van de monitor aanpassen

Om de monitorhoogte aan te passen, pakt u de monitor aan weerszijden vast en beweegt u deze neer- of opwaarts tot de gewenste hoogte is bereikt.

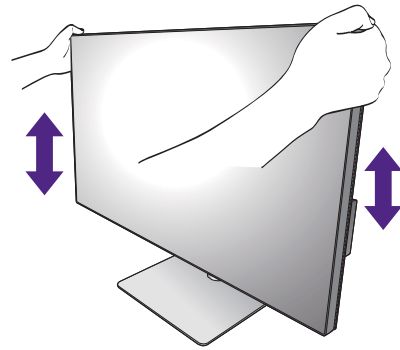

- Plaats uw handen niet op het bovenste of onderste deel van de in hoogte verstelbare stander en ook niet langs de onderkant van de monitor. Het op- of neerwaarts bewegen van de monitor kan eventueel lichamelijk letsel veroorzaken. Houd kinderen uit de buurt van het monitor als u deze handeling uitvoert.
- Als het beeldscherm in de portretstand is gedraaid en de hoogte moet worden aangepast, let dan op dat, vanwege het brede scherm, het beeldscherm niet op de laagste stand kan worden ingesteld.

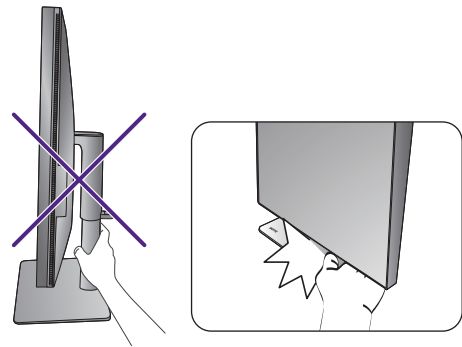

Het beeldscherm roteren (alleen voor PD2720U / PD2725U / PD3220U)

1. Kantel het beeldscherm.

Voordat het monitor in een portretstand kan worden gerotereerd, moet het beeldscherm 90 graden worden gerotereerd.

Selecteer op de desktop met de rechtermuisknop, in het popup-menu de optie **Schermsresolutie**. Selecteer bij **Afdrukstand** de optie **Stand**, en klik op toepassen.



Afhankelijk van het besturingssysteem van uw PC, zijn er verschillende procedures die u moet volgen om de schermoriëntatie aan te passen. Zie de hulpdocumentatie van het besturingssysteem voor details.

2. Trek de monitor helemaal uit en kantel deze.

Til het scherm voorzichtig op en zet het in de maximaal uitgeschoven positie. Kantel vervolgens de monitor.



U dient de monitor verticaal uitschuiven om deze te kunnen draaien van landschap- naar portret-modus (liggend naar staand).

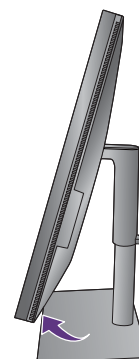

3. Draai de monitor 90 graden met de wijzers van de klok mee zoals is geïllustreerd.

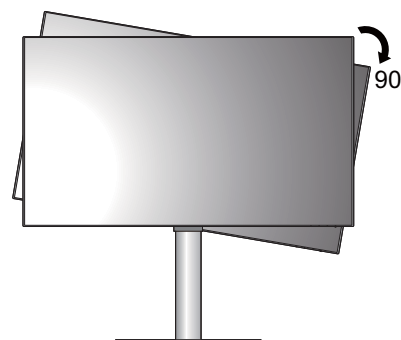



Om te voorkomen dat de rand van het LCD-scherm de monitorvoet raakt tijdens het draaien, trekt u de monitor helemaal naar boven naar de hoogste positie voordat u het scherm draait. Zorg dat er geen obstakels rond de monitor staan en dat er voldoende ruimte voor kabels is.

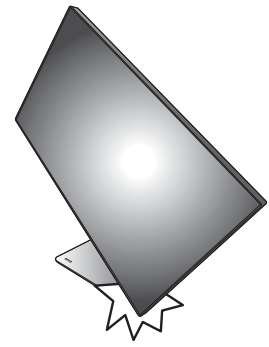

4. Zet de monitor in de gewenste kijkhoek.



Aanpassing van de kijkhoek

U kunt het scherm in de gewenste hoek positioneren door het te kantelen, draaien en de hoogte aan te passen. Controleer de productspecificaties op de website voor details.

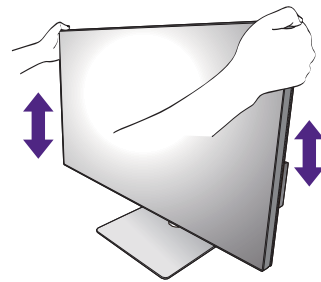
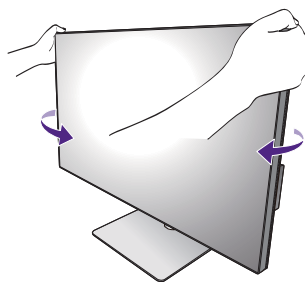
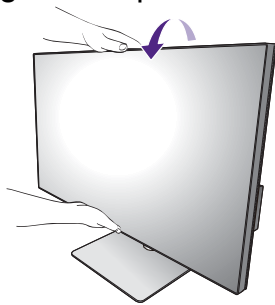

Het wandmontageset van de monitor gebruiken

De achterkant van de LCD-monitor heeft een standaard VESA bevestiging met gaten volgens het 100 mm-patroon, zodat u de monitor kunt bevestigen aan een wandmontagebeugel. Voordat u een wandmontageset bevestigt, leest u eerst de voorzorgsmaatregelen.

Vorzorgsmaatregelen

- Bevestig de monitor en wandmontageset aan een muur met een plat oppervlak.
- Zorg dat het materiaal van de wand en de wandmontagehouder (apart verkocht) stabiel genoeg zijn voor het gewicht van de monitor. Zie de productspecificaties op de website voor meer informatie over het gewicht.
- Schakel de monitor uit voordat u de kabels van de LCD-monitor verwijdert.

1. Verwijder de monitorstandaard.

Leg het scherm plat neer op een schoon en zacht oppervlak. Maak de monitorstandaard los zoals aangegeven in [Het verwijderen van de standaard op pagina 30](#).

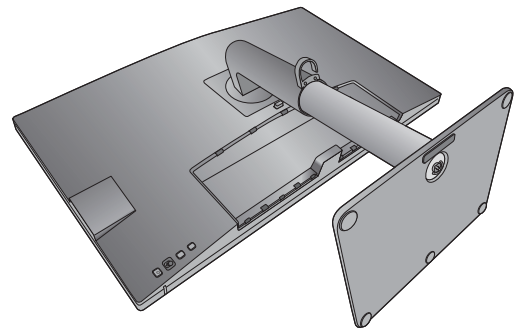

Gebruik een kruiskopschroevendraaier om de schroeven los te maken die de achterplaat bevestigen op de monitor. Gebruik een schroevendraaier met een magnetische kop om geen schroeven kwijt te raken.

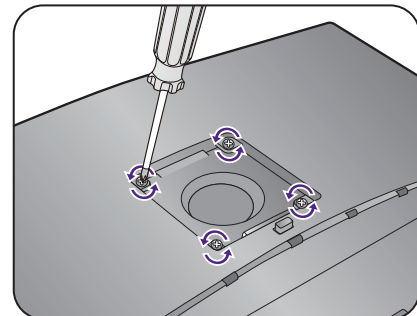

Voor het geval dat u in de toekomst weer de standaard gebruikt, bewaart u de monitorvoet, de monitorstandaard en de schroeven op een veilige plek.

2. Volg de instructies in de handleiding van de wandmontagebeugels om de bevestiging te voltooien.



Gebruik vier M4 x 10 mm schroeven om een standaard VESA-wandmontagehouder op de monitor te bevestigen. Zorg dat alle schroeven stevig zijn vastgedraaid. Neem contact op met een professionele monteur of de klantenservice van BenQ voor voorzorgsmaatregelen over wandmontage en veiligheid.

Haal het uiterste uit uw BenQ monitor

Om het uiterste uit het nieuwe BenQ LCD monitor te halen, dient u het aangepaste BenQ LCD Monitor-stuurprogramma te installeren. Dit vindt u op de lokale website. Zie [Lcd-monitorstuurprogramma's downloaden van internet op pagina 36](#) voor details.

De te volgen procedure voor een succesvolle installatie van het BenQ LCD Monitor stuurprogramma wordt bepaald door de omstandigheden onder welke u uw BenQ LCD Monitor wilt aansluiten en installeren. Deze omstandigheden hebben betrekking op welke versie van Microsoft Windows u gebruikt, of u de monitor aansluit en de software installeert op een nieuwe computer (zonder bestaand monitor stuurprogramma), of dat u een bestaande computer (waarop een monitor stuurprogramma geïnstalleerd is) van een nieuwe monitor voorziet.

Windows zal echter in beide gevallen, zodra u de eerstvolgende keer uw computer inschakelt (nadat u de monitor met uw computer verbonden heeft), automatisch de nieuwe (of andere) hardware herkennen en de **Nieuwe hardware gevonden wizard** opstarten.

Volg de instructies van de wizard. Meer details en stap-voor-stap instructies voor een automatische (nieuwe) of upgrade van een (bestaande) installatie, zie:

- [Installatie van de monitor op een nieuwe computer op pagina 37.](#)
- [Aanpassen van de monitor op een bestaande computer op pagina 38.](#)



- Als u een gebruikersnaam en paswoord nodig heeft om op uw Windows computer in te loggen, moet u als systeembeheerder of als lid van de systeembeheerdersgroep ingelogd zijn om het monitor stuurprogramma te kunnen installeren. Bovendien, als uw computer met een netwerk verbonden is dat voorzien is van toegangsbeveiliging, is het mogelijk dat de netwerkinstellingen het u verhinderen de software op uw computer te installeren.
 - Controleer de naam van het aangeschafte model door op het specificatielabel op de achterkant van het beeldscherm te kijken.
-

Lcd-monitorstuurprogramma's downloaden van internet

1. Download de juiste stuurprogrammabestanden van Support.BenQ.com.
2. Pak de stuurprogramma's uit naar een lege map op de computer. Onthoud de locatie van de uitgekakte bestanden.

Installatie van de monitor op een nieuwe computer

De volgende instructies beschrijven de procedure voor het selecteren en installeren van het BenQ LCD Monitor stuurprogramma op een nieuwe computer waarop nooit tevoren een monitor stuurprogramma geïnstalleerd is geweest. Deze instructies zijn uitsluitend van toepassing op een computer die nooit eerder gebruikt is en waarop de BenQ LCD Monitor de allereerste monitor is die op deze computer wordt aangesloten.



Als u de BenQ LCD Monitor aansluit op een bestaande computer waarop al eerder een andere monitor aangesloten is geweest (en waarop reeds een monitor stuurprogramma geïnstalleerd is), moet u de volgende instructies overslaan. In plaats daarvan moet u de instructies volgen voor - [Aanpassen van de monitor op een bestaande computer](#).

1. Volg de aanwijzingen in [Installeren van de monitorhardware op pagina 22](#).
Zodra Windows opgestart is, wordt de nieuwe monitor automatisch gedetecteerd en zal de **Nieuwe hardware gevonden wizard** opstarten. Volg de wizard totdat de optie **Hardware Stuurprogramma Installeren** verschijnt.
2. Selecteer optie **Geschikte driver voor mijn apparaat zoeken**, en klik op **Volgende**.
3. Controleer of de wizard de juiste naam voor uw monitor heeft gekozen en klik op **Volgende**.
4. Klik op **Einde**.
5. Start de computer opnieuw op.

Aanpassen van de monitor op een bestaande computer

De volgende instructies beschrijven de procedure voor het handmatig aanpassen van een bestaand monitor stuurprogramma op uw Microsoft Windows computer. Momenteel is het uit de test gekomen als compatibel met de besturingssystemen Windows 10, Windows 8 (8.1) en Windows 7.



Het is goed mogelijk dat het BenQ LCD Monitor stuurprogramma voor uw model uitstekend werkt met andere versies van Windows, echter, op het moment dat deze handleiding samengesteld werd, heeft BenQ dit stuurprogramma niet getest op andere Windows versies en kan daarom de goede werking ervan op dergelijke systemen niet garanderen.

Installeer de monitorstuurprogrammasoftware door een geschikt informatiebestand (.inf) te selecteren voor het specifieke monitormodel dat u hebt aangesloten. Laat vervolgens Windows de corresponderende stuurprogrammabestanden installeren. U hoeft het proces alleen maar in de juiste richting te sturen. Windows heeft een speciale wizard voor het upgraden van het apparaatstuurprogramma om deze taak automatisch uit te voeren en u tijdens het proces van bestandsselectie en installatie te begeleiden.

Zie:

- [Hoe te installeren op Windows 10 systeem op pagina 39.](#)
- [Hoe te installeren op Windows 8 \(8.1\) systeem op pagina 40.](#)
- [Hoe te installeren op Windows 7 systeem op pagina 41.](#)

Hoe te installeren op Windows 10 systeem

1. Open **Eigenschappen voor beeldscherm**.

Ga naar **Start, Instellingen, Apparaten, Apparaten en printers** en klik in het menu met de rechterknop op de naam van uw monitor.

2. Kies **Eigenschappen** in het menu.

3. Klik op het tabblad **Hardware**.

4. Klik op **Algemeen PnP-beeldscherm** en daarna op de knop **Eigenschappen**.

5. Klik op de tab **Stuurprogramma** en vervolgens op de knop **Stuurprogramma bijwerken**.

6. Selecteer in het venster **Stuurprogramma's bijwerken** de optie **Op mijn computer naar stuurprogramma's zoeken**.

7. Klik op **Bladeren** en zoek de stuurprogrammabestanden die van internet zijn gedownload, zoals is aangegeven in [Lcd-monitorstuurprogramma's downloaden van internet op pagina 36](#).

8. Klik op **Sluiten**.

U wordt wellicht gevraagd uw computer opnieuw op te starten nadat de update van het stuurprogramma voltooid is.

Hoe te installeren op Windows 8 (8.1) systeem

1. Open **Eigenschappen voor beeldscherm**.

Plaats de cursor rechtsonder op het scherm of druk op **Windows + C** op het toetsenbord om de balk **Charm (Emoticon)** te openen. Ga naar **Instellingen, Configuratiescherm, Apparaten en printers** en klik in het menu met de rechterknop op de naam van uw monitor.

Eveneens kunt u met rechts op de desktop klikken en selecteren: **Aan persoonlijke voorkeur aanpassen, Beeldscherm, Apparaten en printers** en in het menu met de rechterknop op de naam van uw monitor klikken.

2. Kies **Eigenschappen** in het menu.

3. Klik op het tabblad **Hardware**.

4. Klik op **Algemeen PnP-beeldscherm** en daarna op de knop **Eigenschappen**.

5. Klik op de tab **Stuurprogramma** en vervolgens op de knop **Stuurprogramma bijwerken**.

6. Selecteer in het venster **Stuurprogramma's bijwerken** de optie **Op mijn computer naar stuurprogramma's zoeken**.

7. Klik op **Bladeren** en zoek de stuurprogrammabestanden die van internet zijn gedownload, zoals is aangegeven in [Lcd-monitorstuurprogramma's downloaden van internet op pagina 36](#).

8. Klik op **Sluiten**.

U wordt wellicht gevraagd uw computer opnieuw op te starten nadat de update van het stuurprogramma voltooid is.

Hoe te installeren op Windows 7 systeem

1. Open **Eigenschappen voor beeldscherm**.

Ga naar **Start, Configuratiescherm, Hardware en geluiden, Apparaten en printers** en klik in het menu met de rechtermuisknop op de naam van uw monitor.

Eveneens kunt u met rechts op de desktop klikken en selecteren: **Aan persoonlijke voorkeur aanpassen, Beeldscherm, Apparaten en printers** en in het menu met de rechtermuisknop op de naam van uw monitor klikken.

2. Kies **Eigenschappen** in het menu.

3. Klik op het tabblad **Hardware**.

4. Klik op **Algemeen PnP-beeldscherm** en daarna op de knop **Eigenschappen**.

5. Klik op de tab **Stuurprogramma** en vervolgens op de knop **Stuurprogramma bijwerken**.

6. Selecteer in het venster **Stuurprogramma's bijwerken** de optie **Op mijn computer naar stuurprogramma's zoeken**.

7. Klik op **Bladeren** en zoek de stuurprogrammabestanden die van internet zijn gedownload, zoals is aangegeven in [Lcd-monitorstuurprogramma's downloaden van internet op pagina 36](#).

8. Klik op **Sluiten**.

U wordt wellicht gevraagd uw computer opnieuw op te starten nadat de update van het stuurprogramma voltooid is.

Het aanpassen van de monitor

Het bedieningspaneel

Alle schermmenu's (OSD-menu's) kunnen via de bedieningstoetsen worden geopend. U kunt met het OSD-menu alle instellingen van de monitor aanpassen.

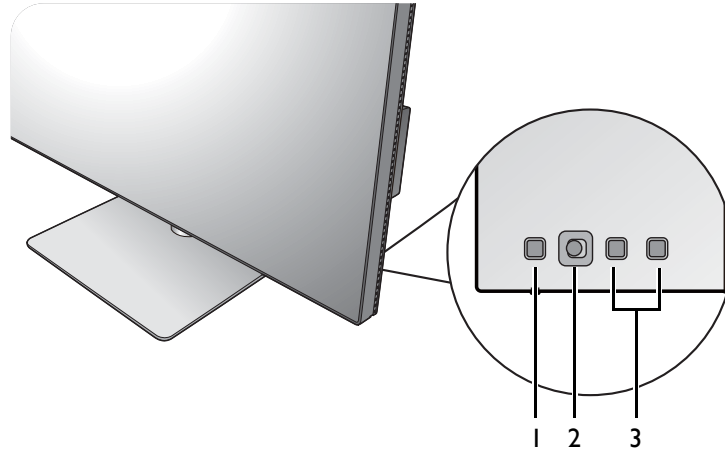





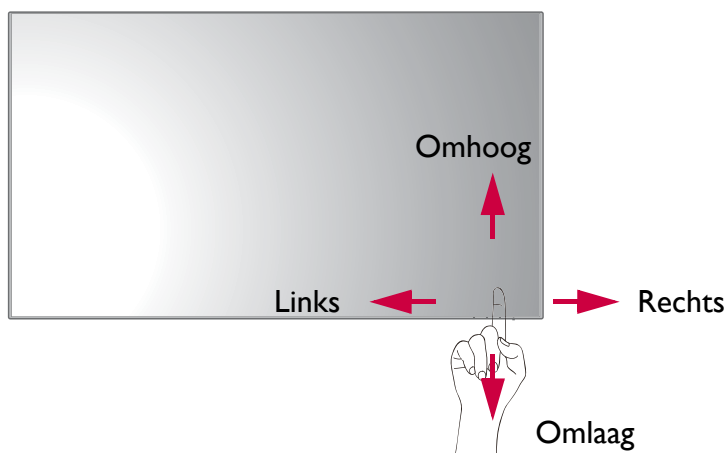

Nr.	Naam	Beschrijving
1.	Aan/uittoets	De monitor in- en uitschakelen.
2.	5-wegcontroller	Opent de functies of menu-items volgens de pictogrammen op het scherm. Zie 5-wegcontroller en standaard menuhandelingen op pagina 43 voor meer informatie.
3.	Aangepaste toetsen	Opent de functies of menu-items op het scherm, direct naast elke toets. Zie Met de sneltoetsen werken op pagina 45 voor meer informatie.

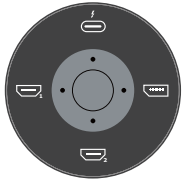
5-wegcontroller en standaard menuhandelingen

De 5-wegcontroller zit aan de achterkant van de monitor. Terwijl u voor de monitor zit, beweegt u de controller in de richtingen die worden aangegeven door de pictogrammen op het scherm om door menu's te navigeren en voor bewerkingen.



OSD-pictogram	Bewerking met 5-wegcontroller	Functie
(Als geen menu is geactiveerd)		
N/B	Druk op de 5-wegcontroller	<ul style="list-style-type: none"> • (Zonder videokabelverbinding) Activeert het selectiemenu voor de videobron. • (Met videokabelverbinding) Activeert het sneltoetsmenu.
(Als het selectiemenu voor de videobron is geactiveerd)		
	Beweeg de 5-wegcontroller in de gewenste richting	Schakelt naar de gewenste ingang. Beschikbare invoerpictogrammen verschillen per model.
(Als het sneltoetsmenu is geactiveerd)		
	Naar rechts bewegen	Activeert het hoofdmenu.
	Omhoog bewegen	Past de helderheid aan.
	Omlaag bewegen	Past het contrast aan.
	Naar links bewegen	Sluit het sneltoetsmenu.
(Als het hoofdmenu is geactiveerd)		
	Drukken	Bevestigt de selectie.
	Naar rechts bewegen	<ul style="list-style-type: none"> • Opent submenu's. • Bevestigt de selectie.

OSD-pictogram	Bewerking met 5-wegcontroller	Functie
	Omhoog bewegen	<ul style="list-style-type: none"> • Gaat naar het vorige menu-item. • Om omhoog te navigeren of een waarde te verhogen.
	Omlaag bewegen	<ul style="list-style-type: none"> • Gaat naar het volgende menu-item. • Om omlaag te navigeren of een waarde te verlagen.
	Naar links bewegen	<ul style="list-style-type: none"> • Keert terug naar het vorige menu. • Sluit het OSD-menu.

Alle schermmenu's (OSD-menu's) kunnen via de bedieningstoetsen worden geopend. U kunt met het OSD-menu alle instellingen van de monitor aanpassen. Welke menu-opties beschikbaar zijn kan variëren, afhankelijk van de invoerbron, functies en instellingen.

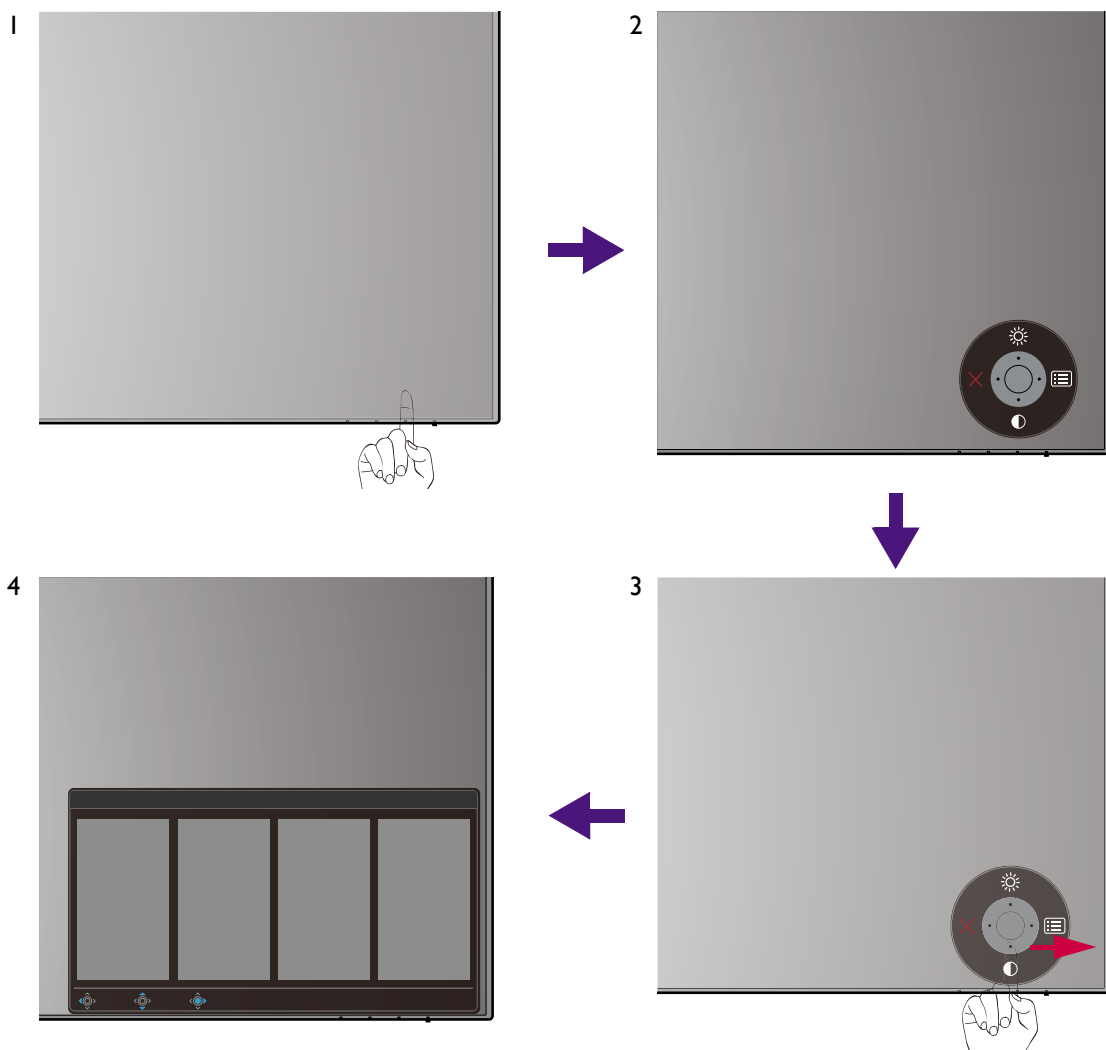

1. Druk op de 5-wegcontroller.
2. Het sneltoetsmenu wordt geopend. De pictogram boven en onder zijn bedoel voor specifieke functies.
3. Kies  (**Menu**) om het hoofdmenu te openen.

- In het hoofdmenu volgt u de pictogrammen op het scherm aan de onderkant van het menu om aanpassingen uit te voeren of om te selecteren. Zie [Door het hoofdmenu navigeren op pagina 56](#) voor meer details over de menu-opties.

Met de sneltoetsen werken

De aangepaste toetsen (die naast de 5-wegcontroller zitten) dienen als sneltoetsen voor vooraf ingestelde functies. U kunt de standaardinstelling wijzigen en andere functies aan deze toetsen toekennen.

De sneltoetsfuncties openen

- Druk op een van de aangepaste toetsen op de achterkant van de monitor.
- Druk herhaaldelijk op de toets met de gewenste functie om door de lijst met opties te bladeren.

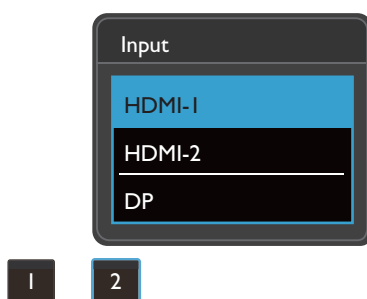

OSD-pictogram	Functie
	Schakelt standaard naar een lijst van Kleurmodus -opties. Zie De sneltoetsen aanpassen op pagina 45 om de standaardinstellingen te wijzigen.
	Schakelt standaard naar een lijst van Input -opties. Zie De sneltoetsen aanpassen op pagina 45 om de standaardinstellingen te wijzigen.

De sneltoetsen aanpassen

- Druk op de 5-wegcontroller om het sneltoetsmenu te openen.
- Kies  (**Menu**) om het hoofdmenu te openen.
- Ga naar **Aangepaste toets**.
- Selecteer de aangepaste toets die u wilt wijzigen. Dit is **Aangepaste toets 1** of **Aangepaste toets 2**.
- Kies in het submenu een categorie.

6. Selecteer bij categorie maximaal drie items die snel toegankelijk zijn met deze toets.

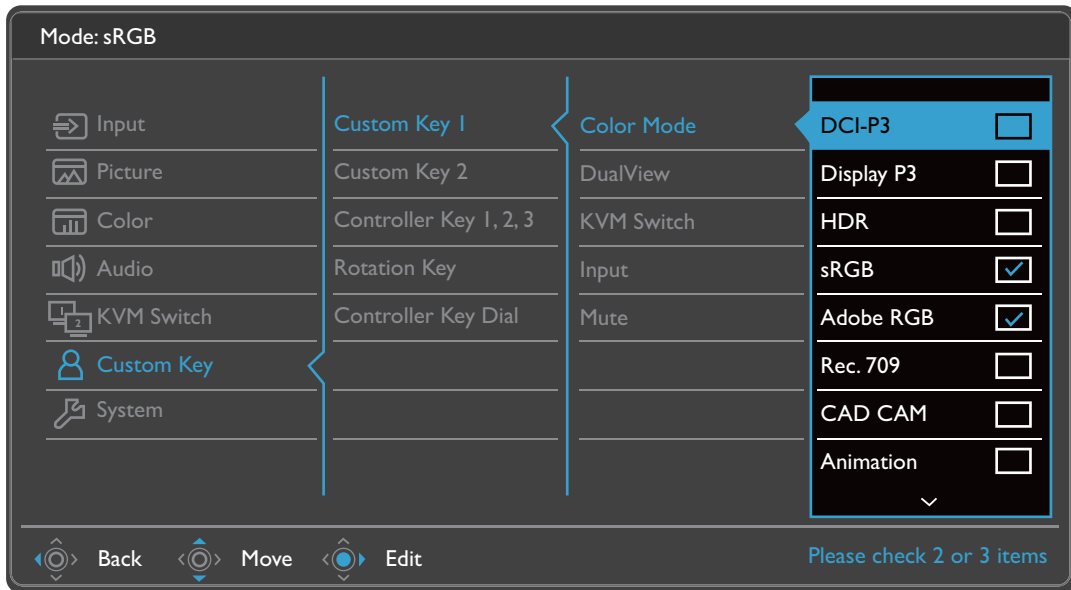

• OSD = On Screen Display (Weergave op het scherm).

De sneltoetsen functioneren alleen wanneer het hoofdmenu niet wordt weergegeven. Weergave van sneltoetsen verschijnt enkele seconden nadat de laatste toets is ingedrukt.

• Om de OSD-bediening te activeren, drukt u op een willekeurige toets en houdt deze 10 seconden ingedrukt.

Hotkey Puck G2 en de standaardbewerkingen ervan

De Hotkey Puck G2 biedt, net als de bedieningstoetsen, een gemakkelijke en snelle manier om functies uit te voeren en het OSD-menu te openen.



- Voordat u de monitor gaat gebruiken, dient u de Hotkey Puck G2 aan te sluiten. Volg de aanwijzingen in [Sluit de Hotkey Puck G2 aan op de monitor. op pagina 28.](#)
- Hotkey Puck G2 is speciaal ontworpen voor de BenQ LCD Monitor en is uitsluitend beschikbaar voor compatibele modellen. Sluit de schakelaar niet op andere apparatuur met mini-USB-poorten aan.

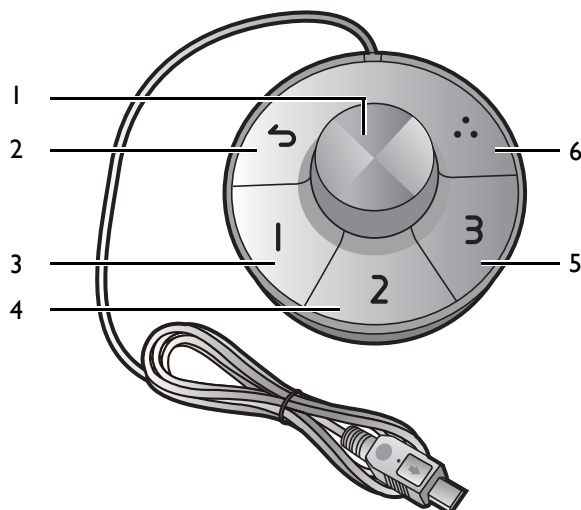

Nr.	Naam	Beschrijving
1	Draaiknop	<p>(Als geen menu wordt weergegeven)</p> <ul style="list-style-type: none"> • De standaardinstelling is dat naar links of rechts draaien de Helderheid aanpast. Om de standaardinstelling te veranderen, houdt u drie seconden ingedrukt om het instellingenmenu te openen waarin u de standaardinstelling kunt veranderen. U kunt ook naar Aangepaste toets > Controllertoets draaiknop op de monitor gaan. • Druk om het hoofdmenu te openen. <p>(Op een menu)</p> <ul style="list-style-type: none"> • Draai naar rechts om omlaag te gaan in het menu. • Draai naar links om omhoog te gaan in het menu. • Indrukken om de selectie te bevestigen. <p>(Als een besturingsbalk zichtbaar is)</p> <ul style="list-style-type: none"> • Draai naar rechts om de waarde te verhogen. • Draai naar links om de waarde te verlagen.
2	Terugtoets	<ul style="list-style-type: none"> • Keert terug naar het vorige menu. • Sluit het OSD-menu.

Nr.	Naam	Beschrijving
3	Controllertoets 1	<ul style="list-style-type: none"> • Standaard indrukken om naar M-book (Kleurmodus) te schakelen. • Houd 3 seconden ingedrukt om het instellingenmenu te openen waarin u de standaardinstelling kunt wijzigen. Zie ook De controllertoetsen op de Hotkey Puck G2 aanpassen op pagina 48.
4	Controllertoets 2	<ul style="list-style-type: none"> • Indrukken om naar sRGB (Kleurmodus) te schakelen. • Houd 3 seconden ingedrukt om het instellingenmenu te openen waarin u de standaardinstelling kunt wijzigen. Zie ook De controllertoetsen op de Hotkey Puck G2 aanpassen op pagina 48.
5	Controllertoets 3	<ul style="list-style-type: none"> • Indrukken om naar Display P3 (Kleurmodus) te schakelen. • Houd 3 seconden ingedrukt om het instellingenmenu te openen waarin u de standaardinstelling kunt wijzigen. Zie ook De controllertoetsen op de Hotkey Puck G2 aanpassen op pagina 48.
6	Rotatietoets	<ul style="list-style-type: none"> • Herhaaldelijk indrukken om door de beschikbare instellingen te bladeren. • Houd 3 seconden ingedrukt om het instellingenmenu te openen waarin u de standaardinstelling kunt wijzigen. U kunt ook naar Aangepaste toets > Rotatietoets op de monitor gaan.

De controllertoetsen op de Hotkey Puck G2 aanpassen

De toetsen op de Hotkey Puck G2 zijn bedoeld voor specifieke functies. U kunt de standaardinstellingen naar wens wijzigen.

1. Druk op de 5-wegcontroller om het sneltoetsmenu te openen.
2. Kies  (**Menu**) om het hoofdmenu te openen.
3. Ga naar **Aangepaste toets**.
4. Kies **Controllertoets 1, 2, 3**.
5. Kies in het submenu een categorie.
6. Selecteer bij categorie maximaal drie items die snel toegankelijk zijn met de controllertoetsen op de Hotkey Puck G2. De nummers die door de gekozen items worden weergegeven, verwijzen naar de controllertoetsen waaraan de opties zijn toegekend.



U kunt ook een toets op de Hotkey Puck G2 3 seconden ingedrukt houden om het instellingenmenu te openen waarin u de standaardinstelling kunt wijzigen.

Het scherm besturen met Display Pilot

De **Display Pilot**-software is bijgesloten als een alternatieve besturing voor het scherm. Download en installeer het van Support.BenQ.com (zie [Productondersteuning op pagina 3](#)).

Dit zijn de belangrijkste opties:

- Besturen van de belangrijkste functies / configuraties van de monitor.

- (PD2720U / PD2725U / PD3220U) Instellen dat het beeld automatisch met het scherm wordt gedraaid (zie [pagina 33](#)).
- Extra tools om de functionaliteit van de monitor uit te breiden.

Voor meer informatie gaat u naar [Support.BenQ.com](https://support.benq.com) voor de handleiding van **Display Pilot**.



Voor informatie over de ondersteunde besturingssystemen gaat u naar de [BenQ-website](#).

Weergavemodus aanpassen

U kunt beelden met een andere beeldverhouding dan 16:9 en een ander formaat dan de schermgrootte van het gekochte model weergeven, door de weergavemodus aan te passen op het beeldscherm.

1. Druk op de 5-wegcontroller om het sneltoetsmenu te openen en kies  (**Menu**) om het hoofdmenu te openen.
2. Ga naar **Beeld > Geavanceerd > Weergavemodus**.
3. Kies een gewenste weergavemodus. De instelling wordt direct geactiveerd.

Een geschikte kleurmodus kiezen

Het beeldscherm bevat diverse kleurmodi voor verschillende soorten beelden. Zie [Kleurmodus op pagina 62](#) voor alle beschikbare kleurmodi.

Ga naar **Kleuren > Kleurmodus** voor een gewenste kleurmodus.



Het kleurprofiel (ICC-profiel) van de computer is eventueel niet helemaal optimaal voor uw monitor. Als u zeker wilt zijn dat de kleuren op het scherm zo nauwkeurig mogelijk worden weergegeven, verandert u het ICC-profiel van de computer zodat u zeker weet dat de computer beter kan samenwerken met de monitor. Ga naar [Support.BenQ.com](https://support.benq.com) om de **ICC-profiel installatiegids** onder het beeldschermmodel te openen voor instructies. U kunt ook de functie **ICC Sync** inschakelen via **Display Pilot** ([pagina 48](#)). Zie de handleiding van **Display Pilot** voor details.

Werken met twee videobronnen (KVM-switch)

Als u twee computersystemen hebt, is het omslachtig om telkens weer tussen twee toetsenborden en twee muizen te schakelen om elk beeldscherm apart te besturen. Met de KVM-functie en voldoende I/O-poorten op één beeldscherm, volstaat één toetsenbord en één muis.

Gebruik de KVM-switch door te schakelen tussen **Thunderbolt 3** (PD2720U / PD2725U / PD3220U) / **USB-C** (PD3420Q) of **USB Upstream** bij **KVM-switch**.

- **KVM-switch > Thunderbolt 3** (PD2720U / PD2725U / PD3220U) / **USB-C** (PD3420Q): schakelt naar de Thunderbolt™ 3 (PD2720U / PD2725U / PD3220U) / USB-C™ (PD3420Q)-ingang.
- **KVM-switch > USB Upstream**: schakelt naar een andere video-ingang dan Thunderbolt™ 3 (PD2720U / PD2725U / PD3220U) / USB-C™ (PD3420Q). Met de geschikte instelling schakelt het scherm over naar de ingestelde ingang terwijl de toetsenbord- en muisbesturing ook wordt overgeschakeld. Zie [De tweede videobron voorafgaand aan gebruik instellen voor KVM-switch op pagina 50](#) om de ingang te bepalen.

U kunt een van de aangepaste toetsen toewijzen aan **KVM-switch** om snel tussen de opties te schakelen. Zie [De sneltoetsen aanpassen op pagina 45](#).

De tweede videobron voorafgaand aan gebruik instellen voor KVM-switch

Een van de videobronnen is vooraf ingesteld om via Thunderbolt™ 3 (PD2720U / PD2725U / PD3220U) / USB-C™ (PD3420Q) over te dragen en dit kan niet worden gewijzigd. De andere bron kan van een andere beschikbare ingang afkomstig zijn en moet van tevoren correct worden ingesteld.

1. Sluit de tweede videobron met een geschikte kabel aan op de monitor op een andere video-ingang dan Thunderbolt™ 3 (PD2720U / PD2725U / PD3220U) / USB-C™ (PD3420Q).
2. Druk op de 5-wegcontroller om het sneltoetsmenu te openen en kies  (**Menu**) om het hoofdmenu te openen.
3. Ga naar **KVM-switch > Video-ingang**.
4. Pas de instelling aan op uw omstandigheden.
 - Voor [Scenario A: Twee computers en een beeldscherm op pagina 51](#) kiest u de video-ingang die u net hebt aangesloten. Als **USB Upstream** bij **KVM-switch** is geselecteerd, veranderen het scherm en de USB-besturing van Thunderbolt™ 3 (PD2720U / PD2725U / PD3220U) / USB-C™ (PD3420Q) naar de andere verbonden video-ingang.
 - Kies **Geen** voor [Scenario B: Twee computers en twee beeldschermen op pagina 51](#) en [Scenario C: Met de PBP-modus werken op pagina 52](#). De reden hiervoor is dat twee video-ingangen gelijktijdig worden weergegeven en geen switch nodig hebben. De optie **Geen** schakelt alleen USB-besturing.



Als **Geen** is geselecteerd via **KVM-switch > Video-ingang** voor [Scenario A: Twee computers en een beeldscherm](#) en **USB Upstream** is geselecteerd voor **KVM-switch**, vertoont het scherm niets van de tweede bron omdat deze niet aanwezig is. U kunt het huidige scherm ook niet besturen (van Thunderbolt™ 3 of USB-C™, afhankelijk van het gekochte model) omdat de toetsenbord- en muisbesturing weg is geschakeld. In dit geval kiest u handmatig een video-ingang via **Input > Signaalingang**.

De functie Auto-omsch. gebruiken voor KVM-switch

Zodra de tweede bron correct is ingesteld via **KVM-switch > Video-ingang**, kunt u naar **KVM-switch > Auto-omsch.** (of **KVM Auto-omsch.** op PD 2725U) gaan en de functie Auto-omsch. activeren. Als dit is ingeschakeld en als een USB- of Thunderbolt™ 3-kabel (PD2720U / PD2725U / PD3220U) / USB-C™ (PD3420Q) wordt losgekoppeld, worden de USB-ingangsbron en de besturing automatisch overgeschakeld naar de andere computer.

De KVM Auto-omsch. schakelt video- en USB-signalen wellicht niet gelijktijdig om als **Geen** is geselecteerd bij **KVM-switch > Video-ingang**. In dit geval kiest u handmatig een video-ingang via **Input > Signaalingang**.

Scenario A: Twee computers en een beeldscherm

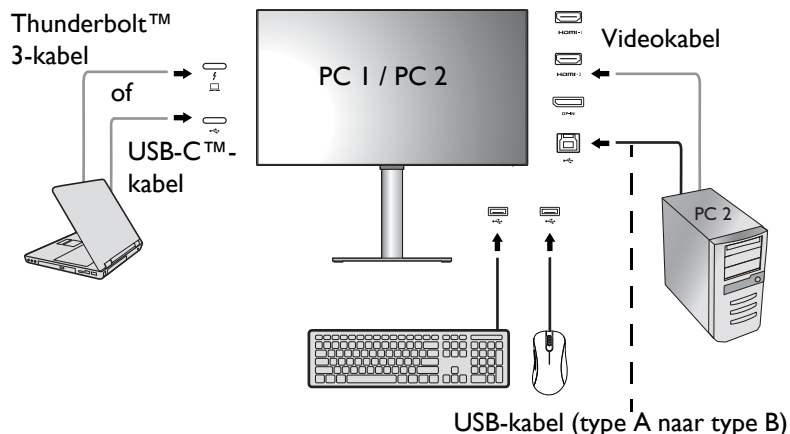

1. Leg de kabelverbindingen zoals is beschreven in [Sluit de pc-videokabel aan. op pagina 26](#).
2. Ga naar **Systeem > Energie alert > USB** en selecteer **AAN**.
3. Stel de tweede videobron in volgens de instructies van [De tweede videobron voorafgaand aan gebruik instellen voor KVM-switch op pagina 50](#).
4. Ga naar **KVM-switch** en schakel tussen **Thunderbolt 3** (PD2720U / PD2725U / PD3220U) / **USB-C** (PD3420Q) en **USB Upstream**. Als een van de aangepaste toetsen is ingesteld voor **KVM-switch**, drukt u op de aangepaste toets om te schakelen.

Scenario B: Twee computers en twee beeldschermen

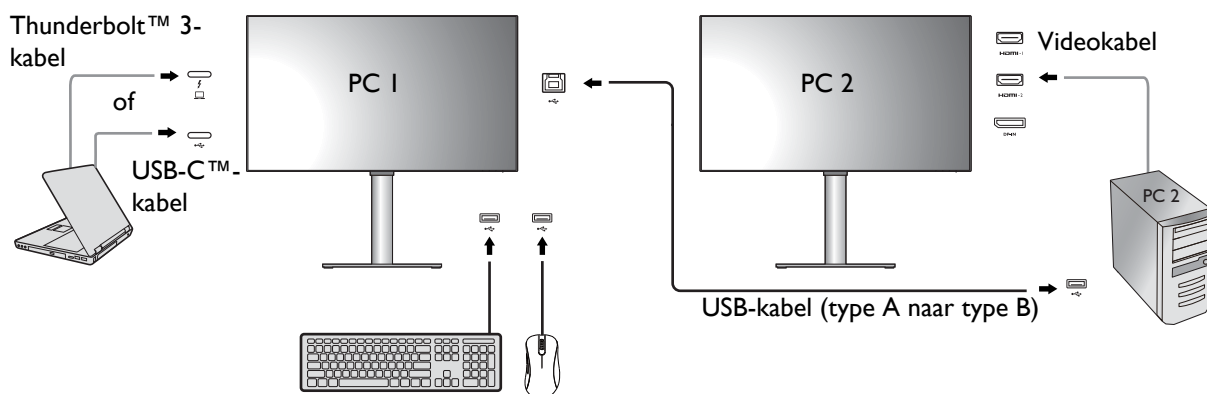

1. Leg de kabelverbindingen zoals is beschreven in [Sluit de pc-videokabel aan. op pagina 26](#).
2. Ga naar **Systeem > Energie alert > USB** en selecteer **AAN**.
3. Ga naar **KVM-switch > Video-ingang** en selecteer **Geen**.
4. Ga naar **KVM-switch** en schakel tussen **Thunderbolt 3** (PD2720U / PD2725U / PD3220U) / **USB-C** (PD3420Q) en **USB Upstream**. Als een van de aangepaste toetsen is ingesteld voor **KVM-switch**, drukt u op de aangepaste toets om te schakelen.

Scenario C: Met de PBP-modus werken

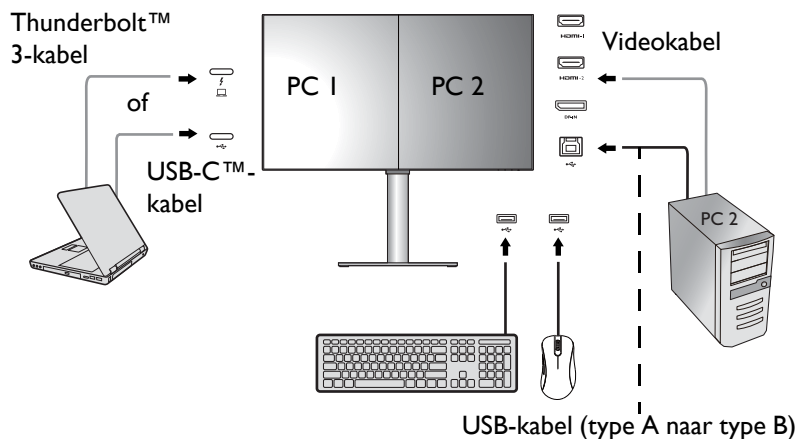

1. Leg de kabelverbindingen zoals is beschreven in [Sluit de pc-videokabel aan. op pagina 26.](#)
2. Ga naar **System > Energie alert > USB** en selecteer **AAN**.
3. De PBP-functie inschakelen vanuit **Input > PBP**. Selecteer geschikte bronnen volgens de instructies in [Videobronselectie in de PBP-modus op pagina 52.](#)
4. Ga naar **KVM-switch > Video-ingang** en selecteer **Geen**.
5. Ga naar **KVM-switch** en schakel tussen **Thunderbolt 3** (PD2720U / PD2725U / PD3220U) / **USB-C** (PD3420Q) en **USB Upstream**. Als een van de aangepaste toetsen is ingesteld voor **KVM-switch**, drukt u op de aangepaste toets om te schakelen.

Twee bronnen tegelijkertijd weergeven (PIP/PBP)

U kunt twee ingangsbronnen tegelijkertijd op het scherm weergeven met de Picture-in-Picture-modus (PIP) of de Picture-by-Picture-modus (PBP).

Videobronselectie in de PIP-modus

De eerste keer dat u dit gebruikt, gaat u naar **Input > PIP** en drukt u op de 5-wegcontroller. Uw monitor scant de beschikbare videobronnen in de volgende volgorde: Thunderbolt™ 3 (PD2720U / PD2725U / PD3220U), USB-C™ (PD3420Q), DP en HDMI laten de eerste bron die beschikbaar is, zien als de hoofdbron in de PIP-modus. De tweede bron wordt weergegeven als de subbron. Als slechts één ingangssignaal wordt gevonden, sluit u de gewenste videobron aan met een geschikte kabel en gaat u naar **Input > PIP > Sub** om de subbron handmatig te selecteren. Bij **Input > PIP > Hoofd** kan ook de hoofdbron handmatig worden gewijzigd.

De monitor bewaart de instelling van de twee ingangsbronnen voor de toekomst, totdat de instelling handmatig wordt gewijzigd.

Ga naar **Input** voor meer aanpassingen.

Videobronselectie in de PBP-modus

1. Ga naar **Input > PBP, PBPx4** of **PBP 5:9**.
2. Selecteer de voorkeursbron voor elk venster.

Ga naar **Input** voor meer aanpassingen.



Als u liever verschillende kleurmodi toepast op beelden in de PBP-modus, zie dan [Twee kleurinstellingen in hetzelfde beeld \(DualView\) op pagina 55.](#)

Meerdere monitoren verbinden (Thunderbolt™ 3-daisy chain) (PD2720U / PD2725U / PD3220U)

Met een monitorverbinding Thunderbolt™ 3-poorten kunt u beelden van maximaal zes apparaten (waaronder twee monitoren) uitvoeren via een daisy chain-functie.

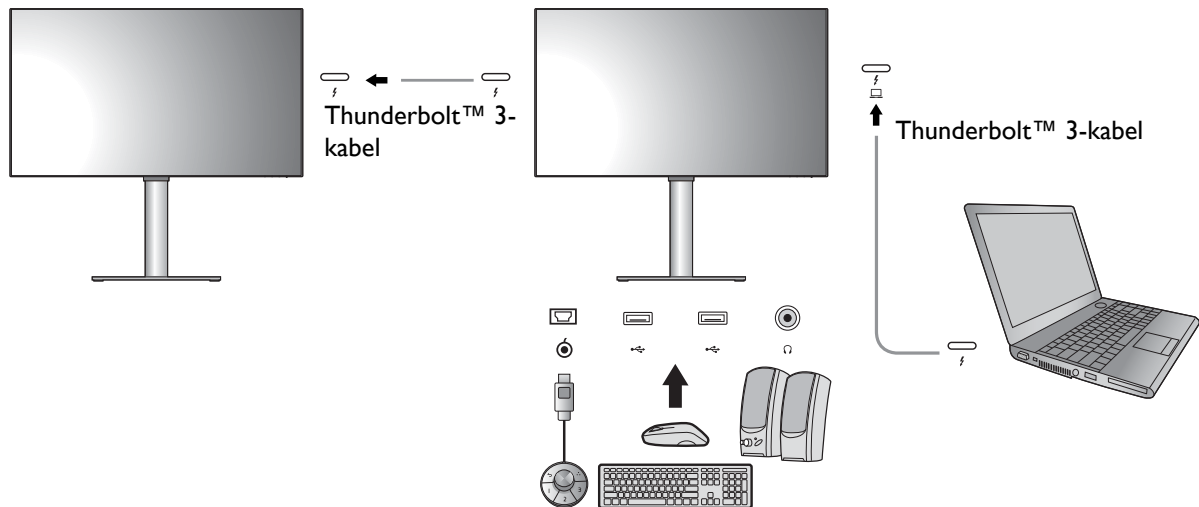

1. Sluit de laptop (met Thunderbolt™ 3-verbindingsopties) aan op de Thunderbolt™ 3-poort () van het beeldscherm met de Thunderbolt™ 3-kabel die bij het beeldscherm is geleverd. Deze poort levert energie aan de laptop.
2. Sluit het tweede beeldscherm met een Thunderbolt™ 3-kabel (apart verkrijgbaar) aan op het eerste beeldscherm, zie de afbeelding. Zorg dat de gekochte kabel is gecertificeerd voor Thunderbolt™ 3 (met een Thunderbolt™ 3-logo op de verpakking en/of de kabel) en dat deze minstens één meter lang is.
3. Zet de laptop en de beeldschermen aan.
4. Bepaal op de laptop hoe u de beelden op de verbonden beeldschermen wilt weergeven: **Dupliceren, Uitbreiden of Alleen op projector**. Wellicht is extra software (afzonderlijk verkrijgbaar) nodig om de weergave te beheren. Zie de handleiding van de aangeschafte software voor meer informatie.

Ondersteunde resolutie

Om een Thunderbolt™ 3 daisy chain te kunnen uitvoeren, is een beperkt aantal aangesloten beeldschermen nodig om de beeldkwaliteit te kunnen garanderen. Hier volgt informatie over de beeldresolutie die op elk beeldscherm beschikbaar is.

	1 ^{ste} beeldscherm	2 ^{de} beeldscherm
Ondersteunde resolutie	3840 x 2160 (60 Hz)	3840 x 2160 (60 Hz)
	3840 x 2160 (60 Hz)	2560 x 1440 (60 Hz)
	2560 x 1440 (60 Hz)	2560 x 1440 (60 Hz)
	2560 x 1440 (60 Hz)	1920 x 1080 (60 Hz)



De signaaluitgang van een laptop naar het beeldscherm is altijd 3840 x 2160. Als meerdere beeldschermen worden aangesloten, kunt u de resolutie van elk beeldscherm aanpassen via het besturingssysteem van de laptop.



Zorg ook dat het ondersteunde aantal aangesloten apparaten per videokaart kan verschillen. Bekijk de specificaties van de videokaart of contacteer de fabrikant voor de mogelijkheden van de videokaart.

Omgaan met HDR-technologie



De informatie over HDR-compatibele apparaten en content in dit document was up-to-date op het moment van publicatie. Voor de nieuwste informatie neemt u contact op met de fabrikant van het apparaat en de aanbieder van de content.

Om de HDR-functie in te schakelen, hebt u een compatibele speler en compatibele content nodig.

1. Zorg dat een FHD/4K HDR-speler beschikbaar is. Er wordt ondersteuning geboden voor spelers met de volgende namen en resoluties. Let op dat de grootte van 4K-content op een FHD-beeldscherm wordt aangepast en weergegeven op 1920 x 1080.

Veelgebruikte namen voor FHD/4K (kan per fabrikant verschillen)	FHD, 4K, 4K Ultra HD, UHD, UHD 4K, Ultra HD, 2160p
Veelgebruikte namen voor HDR10 (kan per fabrikant verschillen)	HDR Premium, High Dynamic Range, HDR, Ultra HD Premium

2. Zorg dat HDR-content beschikbaar is. Content kan afkomstig zijn van 4K UHD (Blue-Ray) of nieuwe HDR-games op Xbox One S en PS4 Pro.
3. Zorg dat de speler en het beeldscherm zijn verbonden via een geschikte kabel:
 - de bijgesloten HDMI / DP / DP-naar-mini-DP-kabel / USB-C™-kabel / Thunderbolt™ 3-kabel (indien beschikbaar)
 - een HDMI-kabel met een HDMI High Speed of HDMI Premium certificaat
 - een DP / DP-naar-mini-DP-kabel met DisplayPort compliance certificaat
 - een gecertificeerde USB-C™-kabel met DisplayPort Alternate modus-mogelijkheden

HDR-functie inschakelen

PD2720U / PD3220U

Als de instructies in [Omgaan met HDR-technologie op pagina 54](#) worden opgevolgd en de ingevoerde beelden compatibel zijn met HDR, wordt de OSD-melding **HDR: Aan** weergegeven op het scherm. Dit betekent dat de contentspeler en de content beide compatibel zijn met HDR en dat de HDR-functie correct is ingeschakeld. Het beeldscherm volgt de ST2084-standaard om de HDR-content te verwerken.

Als de verbinding is voltooid en geen OSD-bericht wordt weergegeven, volgt u de instructies om de geëmuleerde HDR-modus in te schakelen.

1. Druk op de 5-wegcontroller om het sneltoetsmenu te openen en kies  (**Menu**) om het hoofdmenu te openen.
2. Ga naar **Kleuren** en **Kleurmodus**.
3. Kies **HDR**. De OSD-melding **HDR: Geëmuleerd** verschijnt. Dit betekent dat de ingevoerde content niet compatibel is met HDR en dat het beeldscherm in de modus HDR geëmuleerd is.



HDR Demo is een vergelijking van HDR-beeld met niet-HDR-beeld. Zie [Beschikbaarheid van HDR Demo-opties en HDR-functie \(alleen voor PD2720U/PD3220U\) op pagina 79](#) voor meer informatie.

PD2725U / PD3420Q

Als de instructies in [Omgaan met HDR-technologie op pagina 54](#) worden opgevolgd en de ingevoerde beelden compatibel zijn met HDR, wordt de OSD-melding **HDR: Aan** weergegeven op het scherm. Dit betekent dat de contentspeler en de content beide compatibel zijn met HDR en dat de HDR-functie correct is ingeschakeld. Het beeldscherm volgt de ST2084-standaard om de HDR-content te verwerken.

Als de verbinding is voltooid en geen OSD-bericht verschijnt, betekent dit dat de contentspeler en/of de content niet compatibel zijn met HDR. De monitor blijft in de recent gekozen kleurmodus voor niet-HDR-content.

Twee kleurinstellingen in hetzelfde beeld (**DualView**)

Met **DualView** kunt u het beeld efficiënter bewerken doordat het beeld in twee verschillende kleurmodi naast elkaar wordt weergegeven.

1. Kies een kleurmodus uit **Kleuren > Kleurmodus**.
2. Ga naar **Kleuren > DualView**. Het scherm wordt gesplitst in twee vensters en de geselecteerde kleurmodus wordt toegepast op het linkervenster.
3. Een lijst met beschikbare kleurmodi voor het rechtervenster wordt weergegeven. Selecteer eentje om de instelling toe te passen.

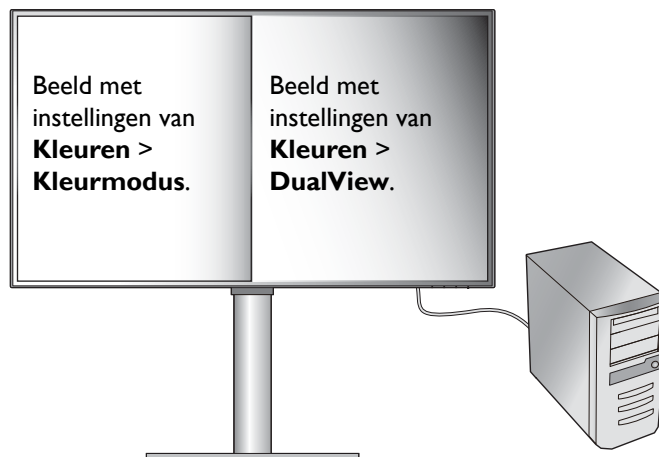

Door het hoofmenu navigeren

U kunt de OSD (On Screen Display) menu gebruiken om alle instellingen van de monitor aan te passen. Druk op de 5-wegcontroller om het sneltoetsmenu te openen en druk op  (**Menu**) om het hoofmenu te openen. Zie [5-wegcontroller en standaard menuhandelingen op pagina 43](#) voor details.

Welke menu-opties beschikbaar zijn kan variëren, afhankelijk van de invoerbron, functies en instellingen. Menu-opties die niet beschikbaar zijn, worden grijs gemaakt. Toetsen die niet beschikbaar zijn, worden uitgeschakeld en de betreffende OSD-pictogrammen worden verborgen. Voor modellen zonder bepaalde functies geldt, dat de instellingen en gerelateerde items niet in het menu verschijnen.



De OSD-menutalen kunnen verschillen per regio waar het product wordt geleverd, zie [Taal op pagina 75](#) bij **Systeem** en **OSD-instellingen** voor meer details.









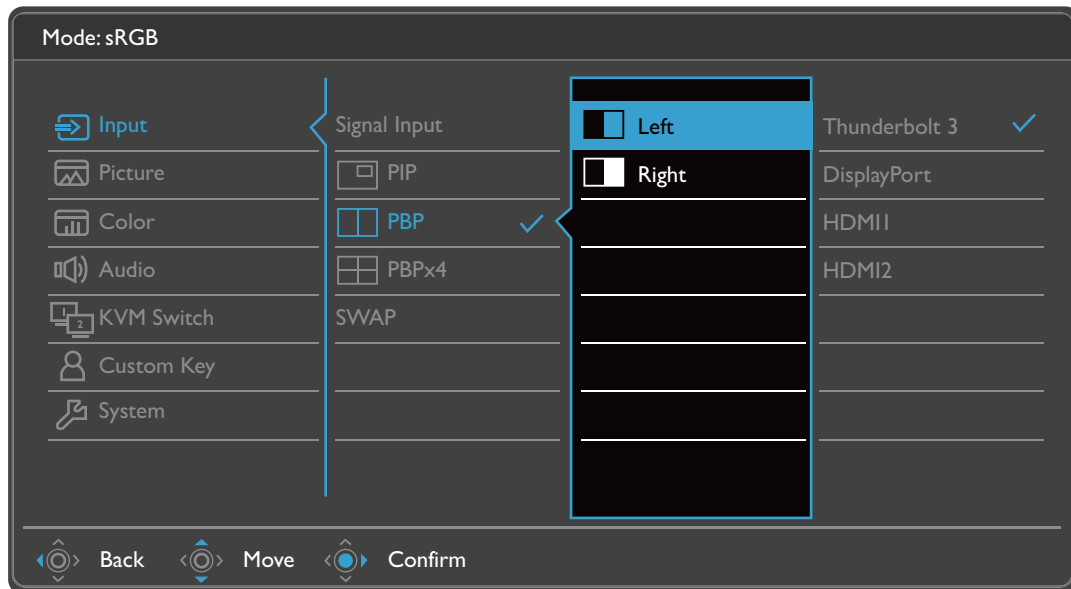

Voor meer informatie over elk menu, zie de volgende pagina's:



- [Menu Input op pagina 57](#)
- [Menu Beeld op pagina 60](#)
- [Menu Kleuren op pagina 62](#)
- [Menu Audio op pagina 69](#)
- [Menu KVM-switch op pagina 70](#)
- [Menu Aangepaste toets op pagina 72](#)
- [Menu Systeem op pagina 74](#)



Menu Input

Welke menu-opties beschikbaar zijn kan variëren, afhankelijk van de invoerbron, functies en instellingen. Menu-opties die niet beschikbaar zijn, worden grijs gemaakt. Toetsen die niet beschikbaar zijn, worden uitgeschakeld en de betreffende OSD-pictogrammen worden verborgen. Voor modellen zonder bepaalde functies geldt, dat de instellingen en gerelateerde items niet in het menu verschijnen.



1. Kies  (**Menu**) in het sneltoetsmenu.
2. Gebruik  of  om **Input** te selecteren.
3. Kies  om naar een submenu te gaan en selecteer een menu-item met  of .
4. Voer aanpassingen uit met  of , of maak selecties met .
5. Kies  om terug te keren naar het vorige menu.
6. Kies  om het menu te sluiten.









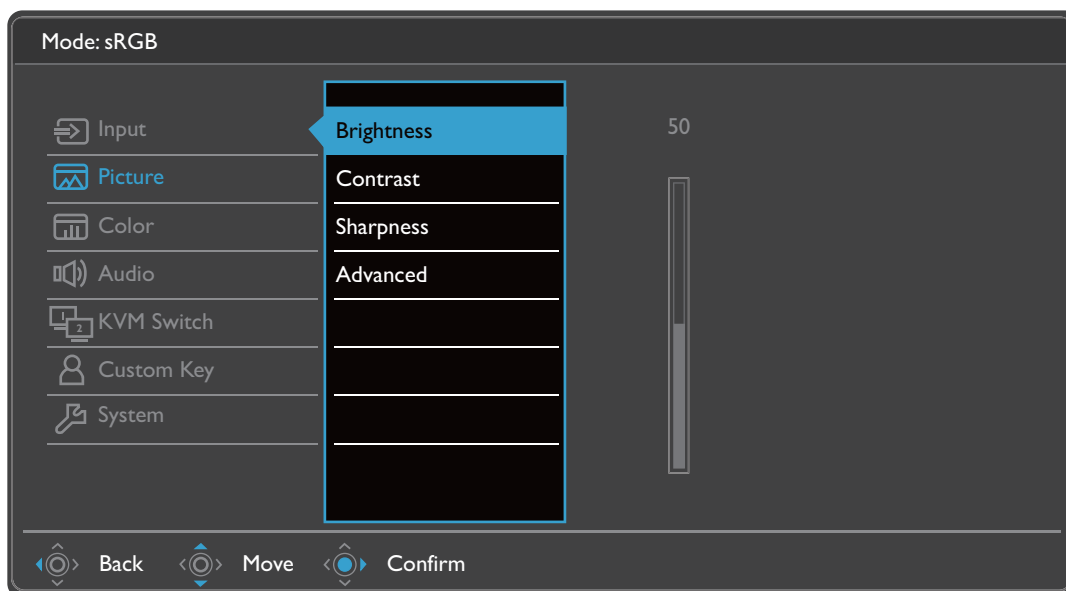

Item	Functie	Bereik				
Signaalingang	<p>Gebruik dit om de ingang in te stellen op het verbindingstype van de gebruikte videokabel.</p> <p> Het handmatig selecteren van een ingangssignaal schakelt de bronchakelfunctie van KVM-switch uit. Als u KVM-switch wilt gebruiken na handmatige bronselectie, volgt u de instructies van De tweede videobron voorafgaand aan gebruik instellen voor KVM-switch op pagina 50 opnieuw om dit correct in te stellen.</p>	(PD2720U / PD2725U / PD3220U) <ul style="list-style-type: none"> • Thunderbolt 3 • DisplayPort • HDMI I • HDMI2 (PD3420Q) <ul style="list-style-type: none"> • USB-C • DisplayPort • HDMI I • HDMI2 				
PIP	<p>Stelt de PIP-modus in. Beelden van twee aparte videobronnen worden tegelijkertijd op het scherm geplaatst.</p> <p> De audio-ingang is van de hoofdbron als de PIP-modus is geactiveerd.</p> <p> Niet beschikbaar als de HDR-functie is ingeschakeld.</p>					
	<table border="1"> <tr> <td>Hoofd</td> <td>Bepaalt de hoofdvideobron.</td> </tr> <tr> <td>Sub</td> <td>Bepaalt de tweede videobron voor de PIP-modus.</td> </tr> </table>	Hoofd	Bepaalt de hoofdvideobron.	Sub	Bepaalt de tweede videobron voor de PIP-modus.	(PD2720U / PD2725U / PD3220U) <ul style="list-style-type: none"> • Thunderbolt 3 • DisplayPort • HDMI I • HDMI2 (PD3420Q) <ul style="list-style-type: none"> • USB-C • DisplayPort • HDMI I • HDMI2
	Hoofd	Bepaalt de hoofdvideobron.				
	Sub	Bepaalt de tweede videobron voor de PIP-modus.				
	<table border="1"> <tr> <td>PIP afmetingen</td> <td>Stelt de grootte in van het invoegvenster van de PIP-modus.</td> </tr> </table>	PIP afmetingen	Stelt de grootte in van het invoegvenster van de PIP-modus.	<ul style="list-style-type: none"> • Klein • Medium • Groot 		
PIP afmetingen	Stelt de grootte in van het invoegvenster van de PIP-modus.					
<table border="1"> <tr> <td>PIP-positie</td> <td>Past de positie aan van het invoegvenster van de PIP-modus.</td> </tr> </table>	PIP-positie	Past de positie aan van het invoegvenster van de PIP-modus.	<ul style="list-style-type: none"> • Rechtsboven • Linksboven • Rechtsonder • Linksonder 			
PIP-positie	Past de positie aan van het invoegvenster van de PIP-modus.					

Item	Functie	Bereik
PBP	<p>Stelt in dat de PBP-modus twee beelden naast elkaar weergeeft. Bepaalt de videobronnen voor het linker- en het rechtervenster.</p> <p> Niet beschikbaar als de HDR-functie is ingeschakeld.</p>	<ul style="list-style-type: none"> • Links • Rechts
PBP 5:9 (alleen voor PD3420Q)	<p>Stelt de PBP-modus zodanig in dat beide beelden naast elkaar in 16:9 en in 5:9 worden weergegeven. Bepaalt de videobronnen voor het linker- en het rechtervenster.</p> <p>Als u slechts met één computer werkt en PBP 5:9 wilt inschakelen, controleert u of de computer ondersteuning biedt voor twee onafhankelijke video-ingangen.</p> <p> Niet beschikbaar als de HDR-functie is ingeschakeld.</p>	<ul style="list-style-type: none"> • Links (16:9) • Rechts (5:9)
PBPx4	<p>Stelt in dat de PBP-modus vier beelden naast elkaar weergeeft. Bepaalt de videobronnen van de vier vensters.</p> <p> Niet beschikbaar als de HDR-functie is ingeschakeld.</p>	<ul style="list-style-type: none"> • Linksboven • Rechtsboven • Linksonder • Rechtsonder
WISSEL	<p>Wisselt de videoschermen om.</p> <ul style="list-style-type: none"> • Voor PIP / PBP / PBP 5:9-modus: de hoofd- en subbronnen worden omgewisseld. • Voor PBPx4-modus: de bronnen worden rechtsom omgeschakeld. 	



Menu **Beeld**

Welke menu-opties beschikbaar zijn kan variëren, afhankelijk van de invoerbron, functies en instellingen. Menu-opties die niet beschikbaar zijn, worden grijs gemaakt. Toetsen die niet beschikbaar zijn, worden uitgeschakeld en de betreffende OSD-pictogrammen worden verborgen. Voor modellen zonder bepaalde functies geldt, dat de instellingen en gerelateerde items niet in het menu verschijnen.



1. Kies  (**Menu**) in het sneltoetsmenu.
2. Gebruik  of  om **Beeld** te selecteren.
3. Kies  om naar een submenu te gaan en selecteer een menu-item met  of .
4. Voer aanpassingen uit met  of , of maak selecties met .
5. Kies  om terug te keren naar het vorige menu.
6. Kies  om het menu te sluiten.









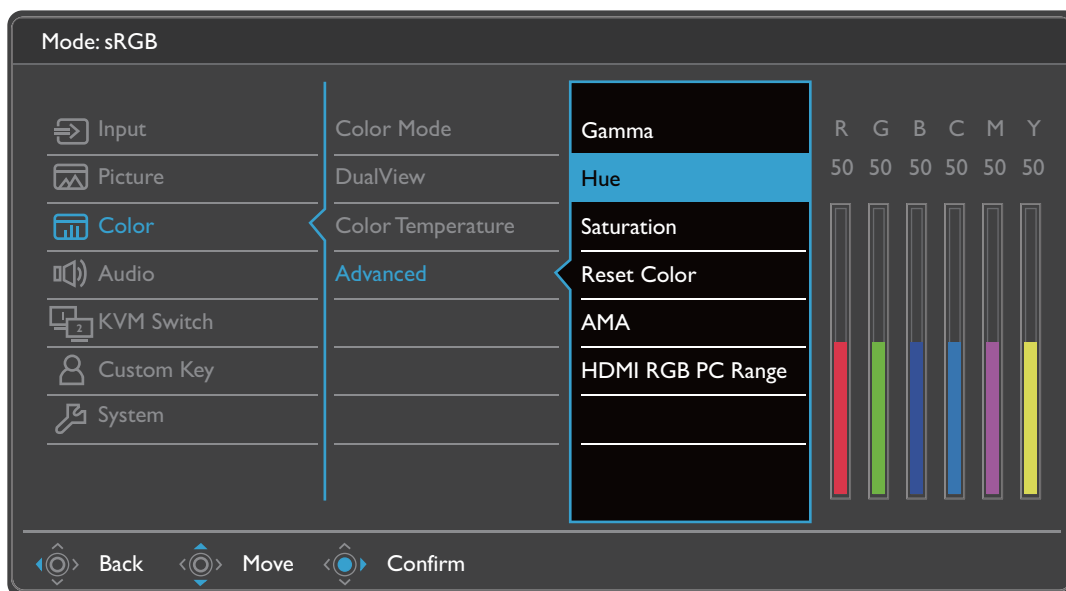

Item	Functie	Bereik
Helderheid	Past de balans aan tussen lichte en donkere tinten.	0 tot 100
Contrast	Past de mate van verschil tussen donkerheid en lichtheid aan.	0 tot 100
Scherpte	Past de duidelijkheid en zichtbaarheid van de randen van zaken in het beeld aan.	1 tot 10

Item	Functie		Bereik	
Geavanc.	Dynamic Contrast	De functie detecteert automatisch de verdeling van een visueel ingangssignaal, en berekent vervolgens het optimale contrast.	(PD2720U / PD3220U) 0 tot 5 (PD2725U / PD3420Q) • Auto • UIT	
	Weergave-modus	Met deze functie kunt u andere beeldverhoudingen dan 16:9 of 21:9 (afhankelijk van het aangeschafte model) weergeven zonder geometrische vervorming.  De opties onder Weergavemodus veranderen naar gelang het invoersignaal.  Afhankelijk van de geselecteerde Kleurmodus , wordt een andere Weergavemodus alvast ingesteld. Verander indien nodig de instelling.		
		Volledig	Ideaal voor beelden van 16:9 of 21:9 (afhankelijk van het aangeschafte model).	
		1:1	Geeft het beeld van het ingangssignaal weer zoals het is, zonder schaalverandering.	
	Overscan	Vergroot het ingangssignaal in kleine mate. Gebruik deze functie om storende ruis aan de rand te verbergen indien dit aanwezig is.  Alleen beschikbaar als het ingangssignaal HDMI is.	• AAN • UIT	



Menu Kleuren



Welke menu-opties beschikbaar zijn kan variëren, afhankelijk van de invoerbron, functies en instellingen. Menu-opties die niet beschikbaar zijn, worden grijs gemaakt. Toetsen die niet beschikbaar zijn, worden uitgeschakeld en de betreffende OSD-pictogrammen worden verborgen. Voor modellen zonder bepaalde functies geldt, dat de instellingen en gerelateerde items niet in het menu verschijnen.



1. Kies  (**Menu**) in het sneltoetsmenu.
2. Gebruik  of  om **Kleuren** te selecteren.
3. Kies  om naar een submenu te gaan en selecteer een menu-item met  of .
4. Voer aanpassingen uit met  of , of maak selecties met .
5. Kies  om terug te keren naar het vorige menu.
6. Kies  om het menu te sluiten.

Item	Functie	Bereik	
Kleurmodus	Selecteert een kleurmodus die het beste past bij het soort afbeeldingen op het scherm.		
	DCI-P3	Voor beter kloppende kleuren met Standaard DCI-P3.	
	Display P3	Voor beter kloppende kleuren met Standard Display-P3.	

Item	Functie		Bereik
	HDR	Voor betere kleurrepresentatie met High Dynamic Range-technologie (HDR).  Niet beschikbaar als de PIP / PBP-modus is ingeschakeld.  (PD2725U / PD3420Q) Alleen beschikbaar als HDR-content wordt gedetecteerd.	
	sRGB	Voor kleurrepresentatie die beter overeenkomt met de randapparatuur, zoals printers, digitale camera's, enz.	
	Adobe RGB (alleen voor PD2720U)	Voor beter kloppende kleuren voor randapparatuur dat compatibel is met Adobe® RGB.	
	Rec. 709	Voor beter kloppende kleuren met Standaard Rec. 709.	
	CAD / CAM	Verbetert het contrast als CAD / CAM-software wordt gebruikt.	
	Animatie	Verbetert het contrast van donkere tinten - dit vereenvoudigt het bewerken van de details bij het maken van een animatie.	0 ~ 10
	Low Blue Light	Vermindert het blauwe licht van het beeldscherm om het risico op blootstelling van blauw licht op de ogen te beperken.  De waarde van elke modus Low Blue Light geeft aan hoeveel het blauwe licht wordt beperkt in vergelijking met de modus Standaard.	
	Multimedia	Geschikt voor multimediabestanden.	
	Internetten	Geschikt om te internetten.	
	Kantoor	Geschikt voor op kantoor en zakelijke omgevingen.	
	Lezen	Om e-books en documenten te lezen.	
	Donkere kamer	Voor het bewerken en weergeven van afbeeldingen in een donkere nabewerkingsomgeving. Deze modus verbetert de scherpte en duidelijkheid van schaduwen en toont meer details.	
	M-book	Minimaliseert het verschil qua beeld tussen het beeldscherm en het aangesloten MacBook.	

Item	Functie		Bereik
	DICOM	Voor het weergeven van DICOM-beelden. Dit wordt aanbevolen voor het weergeven van medische beelden.  DICOM is de afkorting van Digital Imaging and Communications in Medicine en is een standaard voor het behandelen, opslaan, afdrukken en overdragen van medische beelden.	
	Gebruiker	Van toepassing op diverse beeldinstellingen aangepast door gebruikers.	
DualView	Geeft een voorbeeld van de schermbeelden in de geselecteerde modi weer. Als dit is ingeschakeld, wordt het scherm in twee vensters verdeeld. Het linkervenster toont het beeld in de modus die geselecteerd is bij Kleurmodus . Het rechtervenster toont het beeld van de hier aangegeven modus.  Niet beschikbaar als de HDR-functie is ingeschakeld.		<ul style="list-style-type: none"> • UIT • DCI-P3 • Display P3 • sRGB • Adobe RGB (alleen voor PD2720U) • Rec. 709 • CAD / CAM • Animatie • Low Blue Light • Donkere kamer • M-book • DICOM • Gebruiker
Kleurtemperatuur	6500K	Hiermee kunnen video's en foto's worden weergegeven met natuurlijke kleuren. Dit is de kleur die standaard is ingesteld.	
	9300K	Past een koele tint toe op de afbeelding en is standaard ingesteld op de standaard witte kleur van de PC-industrie.	
	5000K	Past een warme tint toe op de afbeelding en is standaard ingesteld op de standaard witte kleur van de kranten.	

Item	Functie		Bereik
	Gebruiker-inst.	De mate waarin de primaire kleuren Rood, Groen en Blauw op het beeld worden gemengd, kan worden aangepast. Ga naar de menu's R (rood), G (groen) en B (blauw) om de instellingen te wijzigen. Het verlagen van één of meer kleuren vermindert de invloed van de betreffende beeld op de kleurtint van het beeld. (Als u bijvoorbeeld het niveau van Blauw vermindert, verschuift de kleurtint van het beeld richting geel. Als u Groen vermindert, verschuift de kleurtint van het beeld richting magenta.)	<ul style="list-style-type: none"> • R (0~100) • G (0~100) • B (0~100)
Geavanc.	Gamma	Past de intensiteit van de tint aan. De standaardwaarde is 2,2 (de standaardwaarde van Windows).	<ul style="list-style-type: none"> • 1,8 • 2,0 • 2,2 • 2,4 • 2,6 • sRGB (alleen voor PD2725U / PD3420Q)
	Kleuren-gamma (alleen voor PD2725U / PD3420Q)	sRGB	Geschikt voor randapparatuur die compatibel is met sRGB.
DCI-P3		Voor beter kloppende kleuren met Standaard DCI-P3.	
Rec. 709		Voor beter kloppende kleuren met Standaard Rec. 709.	
Systeemeigen		Voor betere kleurafstemming met het systeemeigen kleurengamma.	
	Kleurtinten	Verandert de mate waarin we kleuren waarnemen.	<ul style="list-style-type: none"> • R (0~100) • G (0~100) • B (0~100) • C (0~100) • M (0~100) • G (0~100)
	Verzadiging	Past de intensiteit van de kleuren aan.	<ul style="list-style-type: none"> • R (0~100) • G (0~100) • B (0~100) • C (0~100) • M (0~100) • G (0~100)

Item	Functie		Bereik
	Kleur herstellen	Herstelt de aangepaste kleurinstelling in de fabrieksstandaard.	<ul style="list-style-type: none"> • JA • NEE
	AMA	Verbeterd de responsietijd voor grijstinten van het LCD-scherm.	<ul style="list-style-type: none"> • UIT • Hoog • Premium
	HDMI RGB pc-bereik (alleen voor PD2720U / PD3220U)	Bepaalt het bereik van de kleurschalen. Kies een optie die overeenkomt met de instelling van het RGB-bereik van het aangesloten HDMI-apparaat.	<ul style="list-style-type: none"> • Auto • Volledig (0 ~ 255) • Beperkt (16 ~ 235)
	RGB-bereik (alleen voor PD2725U / PD3420Q)	Bepaalt het bereik van de kleurschalen. Kies een optie die overeenkomt met de instelling van het RGB-bereik van het aangesloten apparaat.	<ul style="list-style-type: none"> • Auto • Volledig • Beperkt
	Uniformiteit (alleen voor PD2725U / PD3420Q)	<p>Als deze actie is geactiveerd, wordt gecompenseerd voor het verschil in helderheid op het weergavegebied, zodat het hele weergavegebied een uniforme helderheid krijgt.</p>  Als hoog contrast en helderheid zijn gewenst, kunt u deze functie beter uitschakelen.	<ul style="list-style-type: none"> • AAN • UIT

Beschikbare menu-opties voor elke kleurmodus

Afhankelijk van de net ingestelde **Kleurmodus** kunnen de beschikbare opties voor elke kleuraanpassing variëren. De kleurmodi en de beschikbare weergaveopties zijn als volgt:



- V: alle opties kunnen worden aangepast.
- N/B: alle opties kunnen niet worden aangepast.

Kleurmodus	Instellingen							
	Helderheid	Contrast	Scherpte	Kleurtemperatuur	Gamma	Kleuren-gamma	Kleurtinten	Verzadiging
DCI-P3	V	N/B	V	N/B	N/B	N/B	N/B	N/B
Display P3	V	N/B	V	N/B	N/B	N/B	N/B	N/B
HDR	V (alleen wanneer Dynamic Contrast is ingesteld op UIT)	V (alleen wanneer Dynamic Contrast is ingesteld op UIT)	V	N/B	N/B	N/B	N/B	V
sRGB	V	N/B	V	N/B	N/B	N/B	N/B	N/B
Rec. 709	V	N/B	V	N/B	N/B	N/B	N/B	N/B
CAD / CAM	V	V	V	N/B	V	N/B	N/B	N/B

PD2725U

		Instellingen						
Kleurmodus	Helderheid	Contrast	Scherpte	Kleurtemperatuur	Gamma	Kleuren-gamma	Kleur-tinten	Verzadiging
Animatie	V	N/B	V	N/B	N/B	N/B	N/B	N/B
Low Blue Light	V	V	V	N/B	N/B	N/B	N/B	N/B
Donkere kamer	V	V	V	N/B	N/B	N/B	N/B	N/B
M-book	V	V	V	N/B	N/B	N/B	N/B	V
DICOM	V	N/B	V	N/B	N/B	N/B	N/B	N/B
Gebruiker	V	V	V	V	V	V	V	V

PD2720U /
PD3220U

		Instellingen						
Kleurmodus	Helderheid	Contrast	Scherpte	Kleurtemperatuur	Gamma	Kleurtinten	Verzadiging	
DCI-P3	V	N/B	V	N/B	N/B	N/B	N/B	
Display P3	V	N/B	V	N/B	N/B	N/B	N/B	
HDR	V	V	V	N/B	N/B	N/B	V	
HDR: Geëmuleerd	V	V	V	N/B	N/B	N/B	V	
sRGB	V	N/B	V	N/B	N/B	N/B	N/B	
Adobe RGB (alleen voor PD2720U)	V	N/B	V	N/B	N/B	N/B	N/B	
Rec. 709	V	N/B	V	N/B	N/B	N/B	N/B	
CAD / CAM	V	V	V	N/B	N/B	N/B	N/B	
Animatie	V	N/B	V	N/B	N/B	N/B	N/B	
Low Blue Light	V	V	V	N/B	N/B	N/B	N/B	
Donkere kamer	V	V	V	N/B	N/B	N/B	N/B	
M-book	V	V	V	N/B	N/B	N/B	N/B	
DICOM	V	N/B	V	N/B	N/B	N/B	N/B	
Gebruiker	V	V	V	V	V	V	V	

PD3420Q

		Instellingen						
Kleurmodus	Helderheid	Contrast	Scherpte	Kleurtemperatuur	Gamma	Kleuren-gamma	Kleur-tinten	Verzadiging
DCI-P3	V	N/B	V	N/B	N/B	N/B	N/B	N/B
Display P3	V	N/B	V	N/B	N/B	N/B	N/B	N/B
HDR	V	V	V	N/B	N/B	N/B	N/B	V
sRGB	V	N/B	V	N/B	N/B	N/B	N/B	N/B
Rec. 709	V	N/B	V	N/B	N/B	N/B	N/B	N/B
CAD / CAM	V	V	V	N/B	N/B	N/B	N/B	N/B

PD3420Q









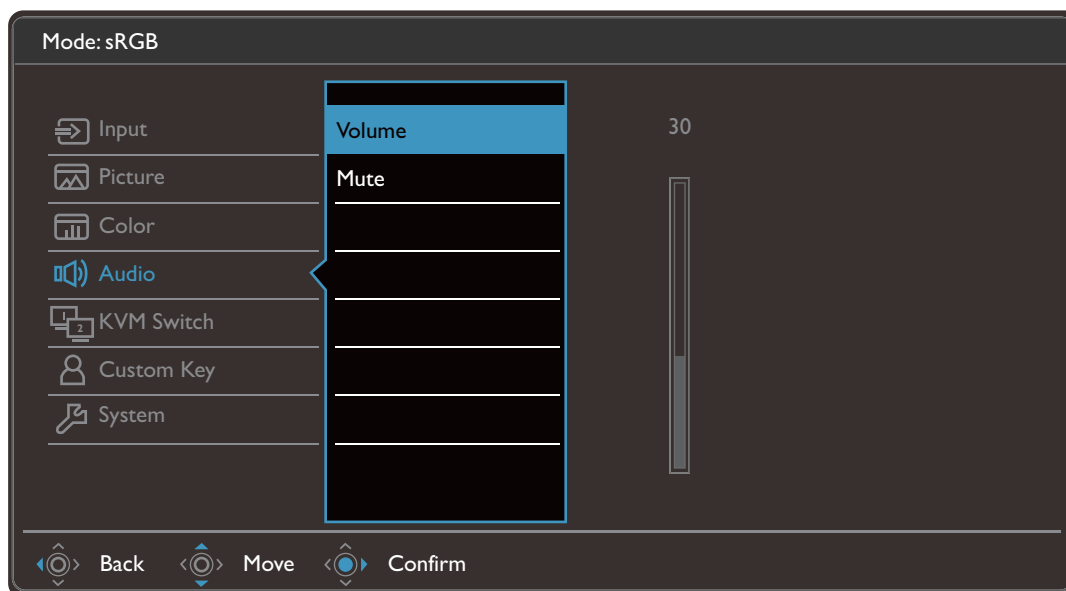

Instellingen

Kleurmodus	Helderheid	Contrast	Scherpte	Kleurtempe- ratuur	Gamma	Kleuren- gamma	Kleurtin- ten	Verzadi- ging
Animatie	V	N/B	V	N/B	N/B	N/B	N/B	N/B
Low Blue Light	V	V	V	N/B	N/B	N/B	N/B	N/B
Donkere kamer	V	V	V	N/B	N/B	N/B	N/B	N/B
M-book	V	V	V	N/B	N/B	N/B	N/B	V
DICOM	V	N/B	V	N/B	N/B	N/B	N/B	N/B
Gebruiker	V	V	V	V	V	V	V	V

Menu **Audio**

Welke menu-opties beschikbaar zijn kan variëren, afhankelijk van de invoerbron, functies en instellingen. Menu-opties die niet beschikbaar zijn, worden grijs gemaakt. Toetsen die niet beschikbaar zijn, worden uitgeschakeld en de betreffende OSD-pictogrammen worden verborgen. Voor modellen zonder bepaalde functies geldt, dat de instellingen en gerelateerde items niet in het menu verschijnen.











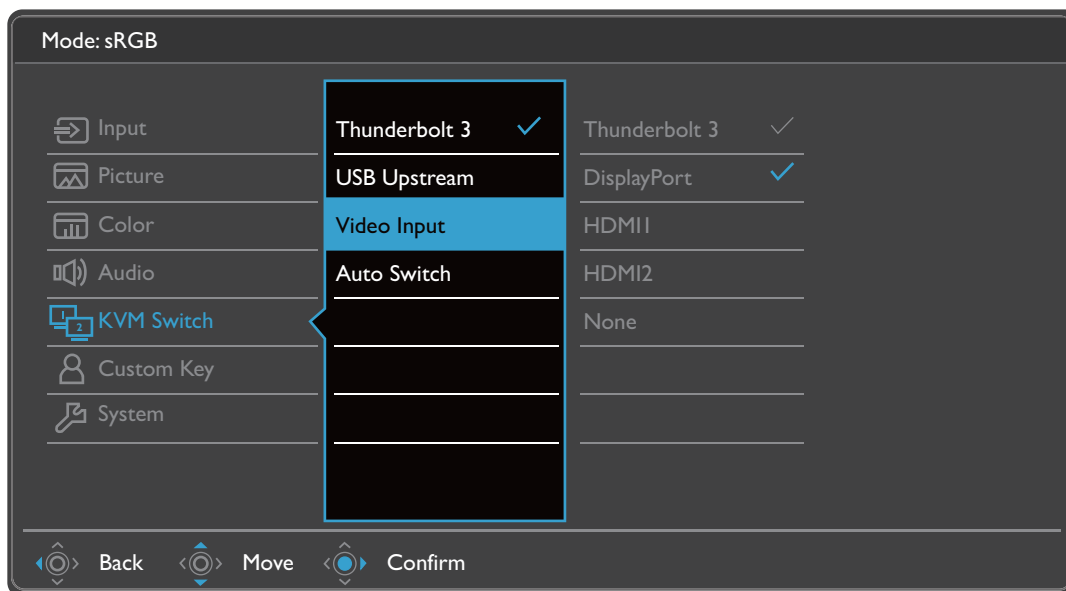



1. Kies  (**Menu**) in het sneltoetsmenu.
2. Gebruik  of  om **Audio** te selecteren.
3. Kies  om naar een submenu te gaan en selecteer een menu-item met  of .
4. Voer aanpassingen uit met  of , of maak selecties met .
5. Kies  om terug te keren naar het vorige menu.
6. Kies  om het menu te sluiten.

Item	Functie	Bereik
Volume	Past het geluidsvolume aan.	0 ~ 100
Geluid uit	Dempt de geluidsingang.	• AAN • UIT

Menu KVM-switch

Welke menu-opties beschikbaar zijn kan variëren, afhankelijk van de invoerbron, functies en instellingen. Menu-opties die niet beschikbaar zijn, worden grijs gemaakt. Toetsen die niet beschikbaar zijn, worden uitgeschakeld en de betreffende OSD-pictogrammen worden verborgen. Voor modellen zonder bepaalde functies geldt, dat de instellingen en gerelateerde items niet in het menu verschijnen.



1. Kies  (**Menu**) in het sneltoetsmenu.
2. Gebruik  of  om **KVM-switch** te selecteren.
3. Kies  om naar een submenu te gaan en selecteer een menu-item met  of .
4. Voer aanpassingen uit met  of , of maak selecties met .
5. Kies  om terug te keren naar het vorige menu.
6. Kies  om het menu te sluiten.









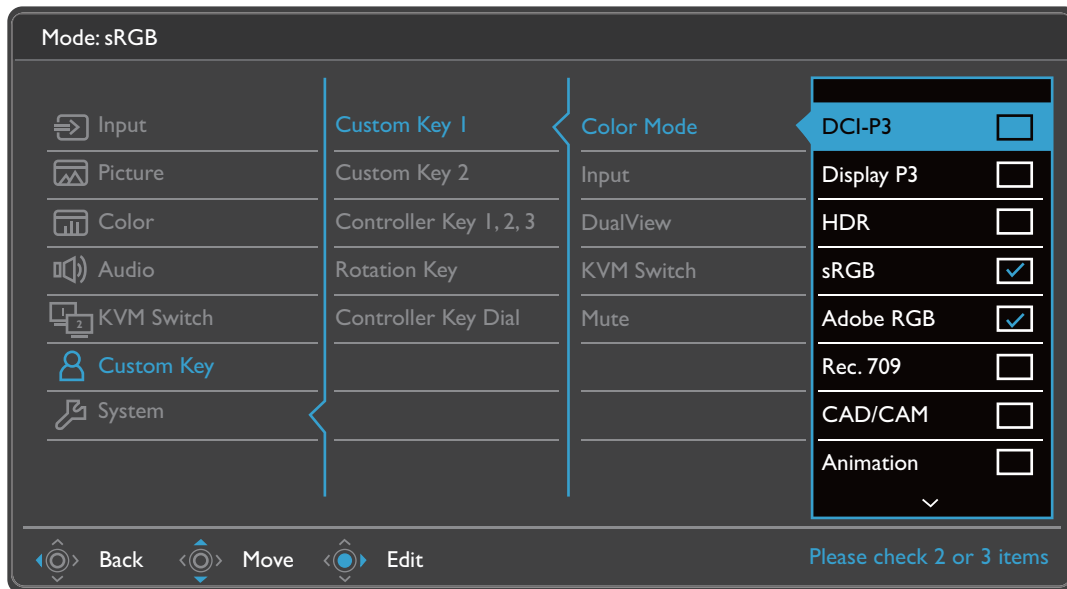

Item	Functie	Bereik
Thunderbolt 3 (PD2720U / PD2725U / PD3220U)	Schakelt de besturing van toetsenbord en muis over naar de invoerbron / beeldscherm verbonden met de Thunderbolt™ 3-poort.	
USB-C (alleen voor PD3420Q)	Schakelt de besturing van toetsenbord en muis over naar de invoerbron / beeldscherm verbonden met de USB-C™-poort.	

Item	Functie	Bereik
USB Upstream	Schakelt de besturing van toetsenbord en muis over naar de invoerbron / beeldscherm verbonden met de USB-upstreampoort. De video-ingang die bij deze USB-upstreampoort hoort moet vooraf worden ingesteld. Zie De tweede videobron voorafgaand aan gebruik instellen voor KVM-switch op pagina 50 .	
Video-ingang	<p>Stelt een video-ingang vooraf in voor de USB-upstreampoort. Zie De tweede videobron voorafgaand aan gebruik instellen voor KVM-switch op pagina 50.</p> <p> Als Geen is geselecteerd bij KVM-switch > Video-ingang voor Scenario A: Twee computers en een beeldscherm op pagina 51 en als USB Upstream is geselecteerd voor KVM-switch, vertoont het scherm niets van de tweede bron omdat deze niet aanwezig is. U kunt het huidige scherm ook niet besturen (van Thunderbolt™ 3 of USB-C™, afhankelijk van het gekochte model) omdat de toetsenbord- en muisbesturing weg is geschakeld. In dit geval kiest u handmatig een video-ingang via Input > Signaalingang.</p>	<ul style="list-style-type: none"> • DisplayPort • HDMI I • HDMI2 • Geen
Auto-omsch. (alleen voor PD2720U / PD3220U / PD3420Q)	Als dit is ingeschakeld en als een USB- of Thunderbolt™ 3 (PD2720U / PD3220U) / USB-C™ (PD3420Q)-kabel wordt losgekoppeld, worden de USB-ingangsbron en de besturing automatisch overgeschakeld naar de andere computer.	<ul style="list-style-type: none"> • AAN • UIT
KVM Auto-omsch. (alleen voor PD2725U)	Als dit is ingeschakeld en als een USB- of Thunderbolt™ 3-kabel wordt losgekoppeld, worden de USB-ingangsbron en de besturing automatisch overgeschakeld naar de andere computer.	<ul style="list-style-type: none"> • AAN • UIT

Menu **Aangepaste toets**

Welke menu-opties beschikbaar zijn kan variëren, afhankelijk van de invoerbron, functies en instellingen. Menu-opties die niet beschikbaar zijn, worden grijs gemaakt. Toetsen die niet beschikbaar zijn, worden uitgeschakeld en de betreffende OSD-pictogrammen worden verborgen. Voor modellen zonder bepaalde functies geldt, dat de instellingen en gerelateerde items niet in het menu verschijnen.



1. Kies  (**Menu**) in het sneltoetsmenu.
2. Gebruik  of  om **Aangepaste toets** te selecteren.
3. Kies  om naar een submenu te gaan en selecteer een menu-item met  of .
4. Voer aanpassingen uit met  of , of maak selecties met .
5. Kies  om terug te keren naar het vorige menu.
6. Kies  om het menu te sluiten.









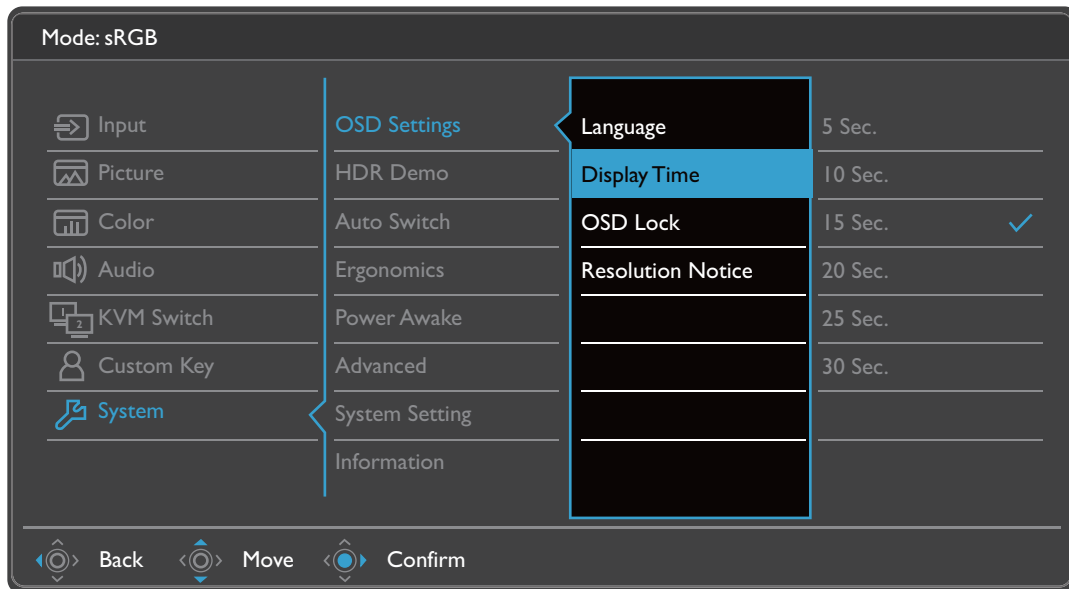

Item	Functie	Bereik
Aangepaste toets 1	Stelt de functie van aangepaste toets 1 in. Selecteer eerst een categorie en kies vervolgens maximaal 3 opties die met deze toets worden geopend.	<ul style="list-style-type: none"> • Kleurmodus • Input • DualView
Aangepaste toets 2	Stelt de functie van aangepaste toets 2 in. Selecteer eerst een categorie en kies vervolgens maximaal 3 opties die met deze toets worden geopend.	<ul style="list-style-type: none"> • KVM-switch • Geluid uit

Item	Functie	Bereik
Controllertoets 1, 2, 3	<p>Stelt de functie in van controllertoets 1 / 2 / 3 op de Hotkey Puck G2. Zie Hotkey Puck G2 en de standaardbewerkingen ervan op pagina 47 voor de locatie van de toetsen.</p> <p>Selecteer eerst een categorie en kies vervolgens maximaal 3 opties die met deze toetsen worden geopend. De nummers die naast de gekozen items worden weergegeven, verwijzen naar de controllertoetsen waaraan de opties zijn toegekend.</p>	<ul style="list-style-type: none"> • Kleurmodus • Input • DualView • KVM-switch
Rotatietoets	<p>Stelt de functie in van de Rotatietoets van de Hotkey Puck G2. Zie Hotkey Puck G2 en de standaardbewerkingen ervan op pagina 47 voor de locatie van de toets.</p> <p>Selecteer eerst een categorie en kies vervolgens maximaal 3 opties die met deze toets worden geopend.</p>	<ul style="list-style-type: none"> • Kleurmodus • Input • DualView • KVM-switch • Geluid uit
Controllertoets draaiknop	<p>Stelt de functie in van de draaiknop van de Hotkey Puck G2. Zie Hotkey Puck G2 en de standaardbewerkingen ervan op pagina 47 voor de locatie van de toets.</p>	<ul style="list-style-type: none"> • Helderheid • Contrast • Volume



Menu **Systeem**

Welke menu-opties beschikbaar zijn kan variëren, afhankelijk van de invoerbron, functies en instellingen. Menu-opties die niet beschikbaar zijn, worden grijs gemaakt. Toetsen die niet beschikbaar zijn, worden uitgeschakeld en de betreffende OSD-pictogrammen worden verborgen. Voor modellen zonder bepaalde functies geldt, dat de instellingen en gerelateerde items niet in het menu verschijnen.





1. Kies  (**Menu**) in het sneltoetsmenu.
2. Gebruik  of  om **System** te selecteren.
3. Kies  om naar een submenu te gaan en selecteer een menu-item met  of .
4. Voer aanpassingen uit met  of , of maak selecties met .
5. Kies  om terug te keren naar het vorige menu.
6. Kies  om het menu te sluiten.

Item	Functie		Bereik
OSD-instellingen	Taal	Stelt de taal van het OSD-menu in.  De taalopties op de OSD kunnen verschillen van de opties die rechts zijn weergegeven, afhankelijk van het product dat in uw regio wordt geleverd.	<ul style="list-style-type: none"> • English • Français • Deutsch • Italiano • Español • Polski • Česky • Magyar • Română • Nederlands • Русский • Svenska • Português • العربية • 日本語 • 한국어 • 繁體中文 • 简体中文
	Tijd weergeven	Past de tijdsweergave van het OSD-menu aan.	<ul style="list-style-type: none"> • 5 sec. • 10 sec. • 15 sec. • 20 sec. • 25 sec. • 30 sec.
	OSD-vergrendeling	Zorgt dat de monitorinstellingen niet per ongeluk kunnen worden veranderd. Als deze functie is geactiveerd, worden OSD-bediening en sneltoetshandelingen uitgeschakeld.  Om de OSD-bediening te activeren, drukt u op een willekeurige toets en houdt deze 10 seconden ingedrukt.	
	Resolutiemelding	Stelt in of de resolutiemelding voor de aanbevolen resolutie wordt weergegeven als de monitor een nieuw ingangssignaal detecteert.	<ul style="list-style-type: none"> • AAN • UIT

Item	Functie	Bereik	
HDR Demo (alleen voor PD2720U / PD3220U)	<p>(Functioneert als de content van de invoer compatibel is met HDR)</p> <p>Als deze functie wordt geactiveerd, kunnen alle kleurmodi worden vergeleken met HDR- en niet-HDR-beelden. Zie Beschikbaarheid van HDR Demo-opties en HDR-functie (alleen voor PD2720U/PD3220U) op pagina 79 voor meer informatie.</p> <p> Als deze functie wordt geactiveerd en een niet-HDR-modus wordt geselecteerd, wordt de ingevoerde HDR-inhoud wellicht niet juist weergegeven.</p>	<ul style="list-style-type: none"> • AAN • UIT 	
Auto-omsch.	<p>Zodra dit is ingeschakeld, zit de opgegeven poort in de automatische selectielus voor ingangen. Dit kan anders alleen worden geselecteerd via de ingangselectie of met een sneltoets.</p> <p> Alleen beschikbaar als KVM-switch > Video-ingang is ingesteld op Geen.</p>	<ul style="list-style-type: none"> • DP auto-omsch. • Hdmi auto-omsch. 	
Ergonomie	Slimmer herinnering	Om in te stellen of berichtjes in beeld verschijnen met de mededeling pauze te nemen.	<ul style="list-style-type: none"> • AAN • UIT
	Interval (min.)	Stelt het interval van de herinneringen in.	<ul style="list-style-type: none"> • 20 • 40 • 60 • 80 • 100
	Duur (sec.)	Stelt in hoe lang de herinnering op het scherm blijft staan.	<ul style="list-style-type: none"> • 5 • 10 • 15 • 20 • 25
Energie alert (alleen voor PD2720U / PD2725U / PD3220U)	<p>Als deze functie is uitgeschakeld, worden de Thunderbolt™ 3-/usb-poorten niet van energie voorzien als de monitor in stand-bymodus is.</p> <p>Om de Thunderbolt™ 3-/usb-poorten van energie te voorzien terwijl de monitor in stand-bymodus is, verandert u de instelling in AAN.</p>	<ul style="list-style-type: none"> • Thunderbolt 3 • USB 	
USB-C-configuratie (alleen voor PD3420Q)	Stelt de vernieuwingsfrequentie van de invoervideo in via de USB-C™-poort. De overdrachtssnelheid van USB kan variëren vanwege beperkingen van de USB-C™-technologie. Zie Opties voor dataoverdracht via USB-C™ (alleen PD3420Q) op pagina 79 voor meer informatie.	<ul style="list-style-type: none"> • USB 3.1 Gen I • USB 2.0 	

Item	Functie		Bereik
USB-C alert (alleen voor PD3420Q)	Als deze functie is uitgeschakeld, worden de USB-C™-poorten niet van energie voorzien als de monitor in stand-bymodus is. Om de USB-C™-poort van voeding te voorzien terwijl de monitor in stand-bymodus is, verandert u de instelling naar AAN .		<ul style="list-style-type: none"> • AAN • UIT
Geavanc.	DDC/CI	<p>Hiermee kunnen de instellingen van de monitor worden veranderd met software op de PC.</p>  DDC/CI, de afkorting van Display Data Channel/Command Interface, is ontworpen door Video Electronics Standards Association (VESA). Met DDC/CI-functionaliteit kan de besturing van de monitor via software worden overgedragen zodat dit op afstand kan worden gecontroleerd.	<ul style="list-style-type: none"> • AAN • UIT
	Automatisch uit	Stelt de tijd in waarna het beeldscherm in de energiebesparende modus automatisch wordt uitgeschakeld.	<ul style="list-style-type: none"> • UIT • 10 min • 20 min • 30 min
	DisplayPort	Selecteert een geschikte DP-standaard voor gegevensoverdracht.	(PD2720U / PD2725U / PD3220U) <ul style="list-style-type: none"> • 1.1 • 1.2 • 1.4 (PD3420Q) <ul style="list-style-type: none"> • 1.1 • 1.4
	OSD-toets-heldrh	Past de helderheid van de led-indicator van de aan/uittoets aan.	(PD2720U / PD3220U) <ul style="list-style-type: none"> • 1 • 2 • 3 (PD2725U / PD3420Q) <ul style="list-style-type: none"> • AAN • UIT

Item	Functie	Bereik
Systeeminstelling	Geeft de kenmerken van de huidige instellingen van de monitor weer.	<ul style="list-style-type: none"> • Input • Timing • Helderheid • Contrast • Kleuren-gamma • Pixelcodering • Kleurdiepte • RGB-bereik
Burn-in opschonen (PD2725U / PD3420Q)	<p>Het inbranden van nabebelden op het scherm treedt meestal alleen op als een stilstaand beeld gedurende langere tijd wordt weergegeven. Schakel deze functie in om zichtbaar ingebranden lijnen of schaduwen op het scherm te beperken door diverse standaardpatronen weer te geven.</p> <p> Als dit is ingeschakeld, kunt u de functie op elk moment uitschakelen met de beheerstoetsen.</p> <p> Het inbranden van het scherm treedt op vanwege beperkingen van het paneel en wordt niet beschouwd als een fabricagedefect. Om ingebranden beelden te voorkomen, mag u geen stilstaande beelden gedurende langere tijd weergeven. Gebruik de energiebeheerfunctie van de computer.</p>	<ul style="list-style-type: none"> • JA • NEE
Informatie	Geeft productinformatie weer.	<ul style="list-style-type: none"> • Modelnaam • SN (PD2720U / PD3220U / PD3420Q) • Versie • Gebruikstijd
Beginwaarden	Stel alle instellingen voor modus, kleur en geometrie in op de standaard fabriekswaarden.	<ul style="list-style-type: none"> • JA • NEE

Beschikbaarheid van **HDR Demo**-opties en HDR-functie (alleen voor PD2720U/PD3220U)

HDR Demo-optie	Video-ingang	Beschikbaarheid van HDR-functie	OSD-bericht
UIT	HDR-beelden	Schakelt automatisch naar de HDR -modus. Niet-HDR-kleurmodi zijn niet beschikbaar.	HDR: Aan
UIT (grijs gemaakt)	Niet-HDR-beelden	Geëmuleerde HDR-functie als de HDR -modus is geselecteerd bij Kleuren > Kleurmodus .	HDR: Geëmuleerd
AAN	HDR-beelden	Schakelt automatisch naar de HDR -modus. Niet-HDR-kleurmodi zijn beschikbaar.	HDR: Aan













Opties voor dataoverdracht via USB-C™ (alleen PD3420Q)

PD3420Q	3440 x 1440 + USB 2.0	3440 x 1440 + USB 3.1
Vernieuwingsfrequentie	60 Hz	60 Hz
Bits	10 bits	8 bits
USB-overdrachtssnelheid	480 Mbps	5 Gbps

Problemen oplossen

Veelgestelde vragen (FAQ)

Beeld

-  Het beeld is niet scherp.
-  Download het **Resolution file (Resolutiebestand)** van de website (zie [Productondersteuning op pagina 3](#)). Zie "**Instellen van de schermresolutie**". Vervolgens kiest u de correcte resolutie, vernieuwingsfrequentie en voert u aanpassingen uit op basis van deze instructies.
-  Is het beeld uitsluitend onscherp bij resoluties lager dan de natuurlijke (maximum) resolutie?
-  Download het **Resolution file (Resolutiebestand)** van de website (zie [Productondersteuning op pagina 3](#)). Zie "**Instellen van de schermresolutie**". Selecteer de eigenresolutie.
-  Er zijn pixelfouten zichtbaar.
- Een van diverse pixels is continu zwart, een of meer pixels zijn continu wit, een of meer pixels zijn continu rood, groen, blauw of een andere kleur.
-  • Reinig het LCD-scherm.
• Zet het scherm een paar keer aan en uit.
• Dit zijn pixels die continue aan of uit staan. Het is een normaal defect dat bij de LCD-technologie voorkomt.
-  Het beeld heeft een afwijkende kleur.
-  Het beeld is geel, blauw of paars gekleurd.
- Ga naar **Kleuren, Geavanc.** en **Kleur herstellen**, en kies vervolgens **JA** om de standaardwaarden van de kleurinstellingen te herstellen.
- Als het beeld nog steeds niet in orde is en de OSD ook een afwijkend kleur heeft, betekent dit, dat één van de drie primaire kleuren in het ingangssignaal ontbreekt. Controleer vervolgens de connectoren van de signaalkabel. Als er een pin gebogen of afgebroken is, neem dan contact op met uw dealer voor de nodige ondersteuning.
-  Het beeld is vervormd, knippert of flikkert.
-  Download het **Resolution file (Resolutiebestand)** van de website (zie [Productondersteuning op pagina 3](#)). Zie "**Instellen van de schermresolutie**". Vervolgens kiest u de correcte resolutie, vernieuwingsfrequentie en voert u aanpassingen uit op basis van deze instructies.
-  U gebruikt de monitor op zijn standaardresolutie, maar het beeld is nog steeds vervormd.
-  Beelden van andere ingangssignalen kunnen vervormd of uitgerekt lijken op een monitor dat op zijn standaardresolutie is ingesteld. Gebruik de functie **Weergavemodus** om de geschikte beeldverhouding voor de ingangssignalen in te stellen, voor het optimale beeld van elk soort ingangssignaal. Zie [Weergavemodus op pagina 61](#) voor details.

- ⓪ Het beeld is in een bepaalde richting verschoven.
- ✓ Download het **Resolution file (Resolutiebestand)** van de website (zie [Productondersteuning op pagina 3](#)). Zie "**Instellen van de schermresolutie**". Vervolgens kiest u de correcte resolutie, vernieuwingsfrequentie en voert u aanpassingen uit op basis van deze instructies.
- ⓪ Een vage schaduw van het statisch beeld wordt zichtbaar op het scherm.
- ✓
 - Activeer de functie Energiebeheer om de computer en monitor in een stroombesparende slaapstand te schakelen als deze niet actief in gebruik is.
 - Gebruik een schermbeveiliging om het inbranden van het beeld te voorkomen.

Stroom-indicatorled

- ⓪ De LED brandt wit of oranje.
- ✓
 - Als de LED wit brandt, is het beeldscherm ingeschakeld.
 - Als de LED wit oplicht en de mededeling **Buiten bereik** op het scherm verschijnt, betekent dit dat u een weergavemodus gebruikt die deze monitor niet ondersteunt. Verander de instelling naar een ondersteunde modus. Download het **Resolution file (Resolutiebestand)** van de website (zie [Productondersteuning op pagina 3](#)). Zie "**Instellen van de schermresolutie**". Vervolgens kiest u de correcte resolutie, vernieuwingsfrequentie en voert u aanpassingen uit op basis van deze instructies.
 - Wanneer de LED oranje oplicht, is de energiebeheermodus ingeschakeld. Druk op een willekeurige toets van het computertoetsenbord of beweeg de muis. Wanneer dat niet helpt, controleer dan de connectoren van de signaalkabel. Als er een pin gebogen of afgebroken is, neem dan contact op met uw dealer voor de nodige ondersteuning.
 - Als de LED uit is, controleert u de aansluiting van de voedingsspanning, de externe voeding en de netschakelaar.

OSD-bediening

- ⓪ De OSD-besturingselementen zijn ontoegankelijk.
- ✓ Om de OSD-bediening te activeren wanneer deze vooraf is ingesteld op vergrendeld, drukt u op een willekeurige toets en houdt deze 10 seconden ingedrukt.

OSD-berichten

- ⓪ Het bericht **Buiten bereik** verschijnt in beeld tijdens het opstarten van de computer.
- ✓ Als het bericht **Buiten bereik** tijdens het opstarten van de computer in beeld verschijnt, betekent dit een compatibiliteitsprobleem dat veroorzaakt wordt door het besturingssysteem of de videokaart. Het systeem past automatisch de vernieuwingsfrequentie aan. Wacht totdat het besturingssysteem is gestart.

Audio

- ❓ Er komt geen geluid uit de aangesloten externe luidsprekers.
- ✓
 - Trek de koptelefoon los (als de koptelefoon op het monitor is aangesloten).
 - Controleer of Koptelefoonstekker correct is aangesloten.
 - Als de energievoorziening van de externe luidsprekers via USB verloopt, controleert u of de USB-verbinding correct is.
 - Verhoog het volume (volume is wellicht gedempt of te laag) van de externe luidsprekers.

Thunderbolt™ 3-verbinding (modellen met Thunderbolt™ 3-poorten)

- ❓ Als één beeldscherm is aangesloten en geen video- of audio-uitvoer van de laptop via een Thunderbolt™ 3-verbinding aanwezig is.
- ✓ Controleer de kabelverbindingen en menu-instellingen in de volgende volgorde.
 - Controleer of de juiste kabel correct op de monitor en op de laptop is aangesloten. Zie [Verbindingsmogelijkheden van Thunderbolt™ 3-poort op het beeldscherm \(alleen voor PD2720U / PD2725U / PD3220U\) op pagina 20](#) voor meer informatie.
 - Controleer of de ingangsbron is ingesteld op **Thunderbolt 3** bij **Input > Signaalingang**.
 - Controleer of een Thunderbolt™ 3-poort of een USB-C™-poort voor de verbinding op de computer is gebruikt. Als een USB-C™-poort is gebruikt, zorgt u dat de poort het overdragen van videosignalen ondersteunt.

KVM-switch

- ❓ Geen reactie na het selecteren van **KVM-switch > USB Upstream**.
- ✓ Controleer de kabelverbindingen en menu-instellingen in de volgende volgorde.
 - Controleer of de juiste kabel correct op de monitor en op de tweede videobron is aangesloten. Zie [Sluit de pc-videokabel aan. op pagina 26](#) voor meer informatie.
 - Controleer of de ingangsbron is ingesteld op de tweede video-ingang bij **KVM-switch > Video-ingang**.

USB-C™-verbinding (modellen met USB-C™-poorten)

- ❓ Geen video- of audio-uitvoer van de laptop bij een USB-C™-verbinding.
- ✓ Controleer de kabelverbindingen en menu-instellingen in de volgende volgorde.
 - Controleer of de USB-C™-kabel correct op de monitorvoet en op de laptop is aangesloten. Zie [Sluit de pc-videokabel aan. op pagina 26](#) voor meer informatie.
 - Controleer of de ingangsbron is ingesteld op **USB-C** bij **Input > Signaalingang**.

Meer hulp nodig?

Wanneer u na het raadplegen van deze handleiding nog steeds problemen heeft, neem dan contact op met uw dealer of ga naar de plaatselijke website via [Support.BenQ.com](https://support.benq.com) voor meer ondersteuning en de plaatselijke klantenservice.