

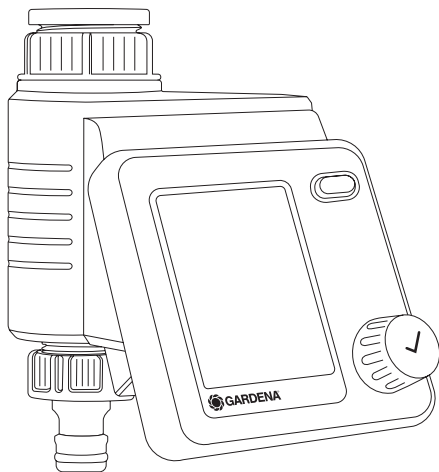

Master

Art. 1892



DE Betriebsanleitung

Bewässerungssteuerung

EN Operator's manual

Water Control

FR Mode d'emploi

Programmation d'arrosage

NL Gebruiksaanwijzing

Besproeiingsbesturing

IT Istruzioni per l'uso

Unità di controllo per irrigazione

ES Instrucciones de empleo

Control de riego

PT Manual de instruções

Controlador de rega

EL Οδηγίες χρήσης

Σύστημα ελέγχου ποτίσματος

DE

EN

FR

NL

IT

ES

PT

EL

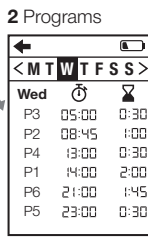
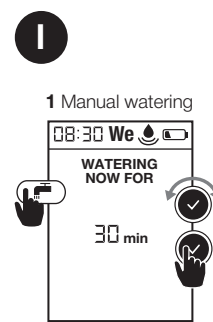
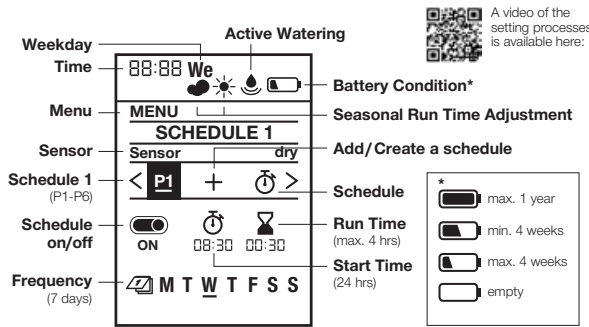
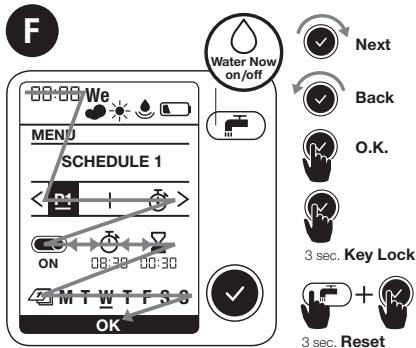
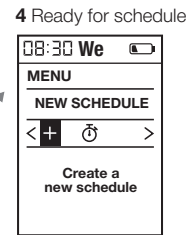
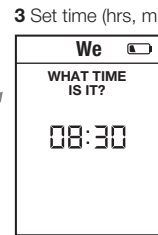
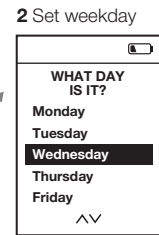
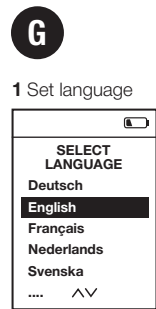
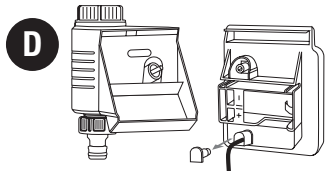
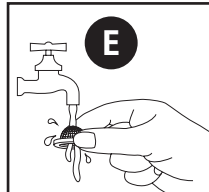
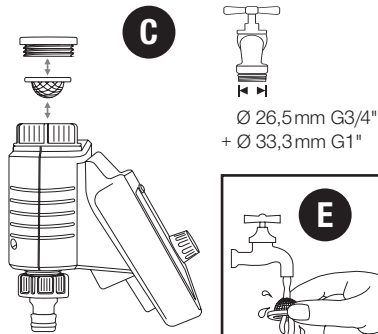
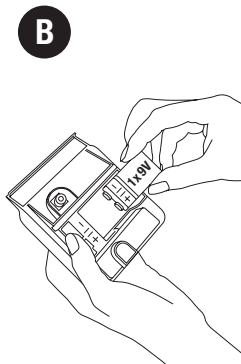
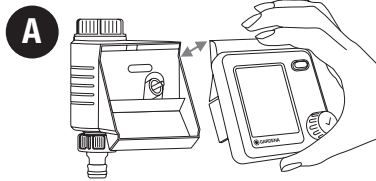

K

- 1 Menu: Seasonal Run Time 2 Regular Run Time 3 Reduce Watering

**L**

- 1 Menu: Rain pause 2 Pause / 3 days

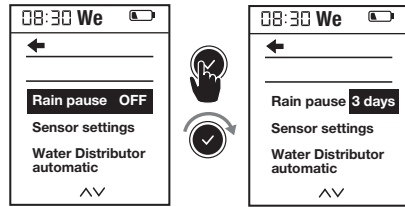
**O****+**

Art. 1197

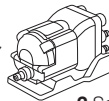

- 1 Menu: Water Distributor automatic 2 Select amount of active water lines 3 Create schedule 1-6 4 Sensor per line (optional) 5 Schedule L1

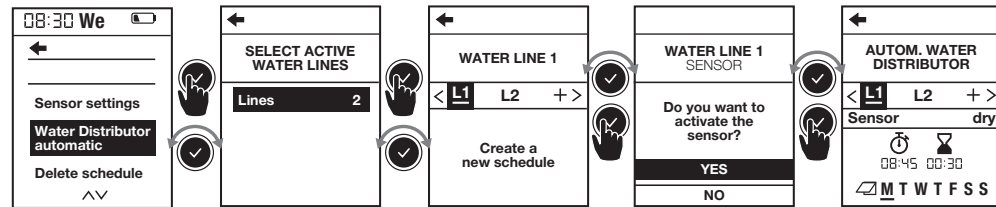
**M**

- 1 Menu: Delete schedule 2 Delete schedule 1

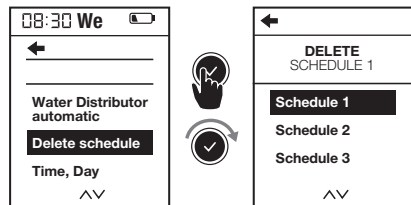
**N****+**

Art. 1188

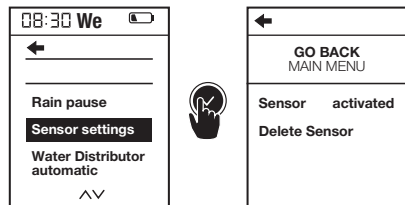

- 1 Menu: Soil Moisture Sensor 2 Sensor settings

**P**

- 1 Menu: Time, Day 2 Set Time, Day

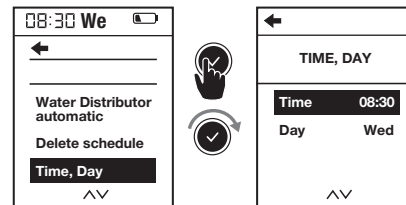
**Q**

- 1 Menu: Language preference 2 Select Language preference

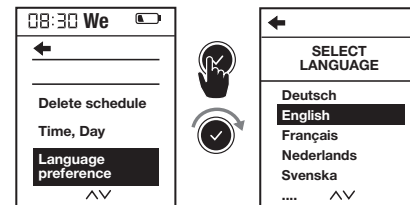

Programmation d'arrosage GARDENA Master

Traduction des instructions originales.



Pour des raisons de sécurité, les enfants, les jeunes de moins de 16 ans et les personnes n'ayant pas lu et compris ce mode d'emploi ne doivent pas utiliser ce produit. Les personnes présentant des capacités physiques ou mentales réduites ne doivent utiliser le produit que sous la surveillance d'une personne responsable ou instruite. Surveillez les enfants pour vous assurer qu'ils ne jouent pas avec le produit. Ne jamais utiliser le produit si vous êtes fatigué ou malade, ou si vous êtes sous l'influence d'alcool, de drogues ou de médicaments.

Utilisation conforme :

La Programmation d'arrosage GARDENA est réservée à l'utilisation privée dans les jardins de maison et de loisir en vue d'un usage exclusif à l'extérieur pour le pilotage d'arroseurs et de systèmes d'arrosage. La programmation d'arrosage peut être utilisée pour l'arrosage automatique pendant les vacances.

DANGER ! La Programmation d'arrosage GARDENA ne doit pas être utilisée comme application industrielle et en relation avec des produits chimiques, des aliments et des matières facilement inflammables ou explosives.

1. SECURITE

IMPORTANT !

Lisez la notice d'utilisation attentivement et conservez-la pour vous y référer ultérieurement.

Pile :

Pour des raisons de sécurité de fonctionnement, seule une pile alcaline au manganèse (alcaline) de 9 V type IEC 6LR61 peut être utilisée !

Pour éviter une défaillance de la programmation d'arrosage en cas d'absence prolongée, installez une pile neuve dès que le symbole Pile clignote. Ceci indique que la pile est faible.

Mise en service :

La programmation d'arrosage ne doit être montée qu'à la verticale avec l'écrou de raccord vers le haut, pour empêcher la pénétration de l'eau dans le compartiment piles. Le débit d'eau minimal pour une fonction de commutation sûre de la programmation d'arrosage est de 20 à 30 l/h. Pour le pilotage du système Micro-Drip p. ex., il faut au moins 10 unités de goutteurs 2 litres.

Lors de températures élevées (supérieures à 70 °C à l'écran), il se peut que l'écran LCD s'éteigne, ce qui n'a aucun effet sur le déroulement du programme. L'écran LCD réapparaît après refroidissement.

La température de l'eau courante doit être de 40 °C max.

Éviter les charges de traction.
→ Ne pas tirer sur le tuyau raccordé.



ATTENTION ! ue la vanne est ouverte, cette dernière le reste jusqu'à ce que le module de commande soit à nouveau branché.



DANGER ! Arrêt cardiaque !
Ce produit génère un champ électromagnétique en cours de fonctionnement. Dans certaines conditions, ce champ peut avoir des effets sur le fonctionnement d'implants médicaux actifs ou passifs. Pour exclure le danger de situations pouvant entraîner des blessures graves ou mortelles, les personnes disposant d'un implant médical doivent consulter leur médecin et le fabricant de l'implant avant d'utiliser ce produit.



DANGER ! Risque d'asphyxie !
Les petites pièces peuvent être avalées. Les petits enfants peuvent s'étouffer avec le sac en plastique. Maintenez les petits enfants à l'écart pendant le montage.

2. MISE EN SERVICE → (fig. A–D)

Vous trouverez
ici une vidéo
sur le réglage :



3. FONCTIONNEMENT → (fig. F)

La programmation d'arrosage Master offre deux possibilités de mise en œuvre pour un arrosage de jardin automatique programmé :

- **pour 1 zone de jardin avec une conduite d'arrosage** p. ex. avec un arroseur, système Micro-Drip GARDENA ou Sprinklersystem GARDENA
- ou –
- **pour 2 à 6 conduites d'arrosage consécutives, sélecteur automatique GARDENA, réf. 1197, cf. fig. O (disponible en option).** Chaque conduite peut être commandée jusqu'à une fois par jour.

Vous pouvez modifier les réglages ou passer au réglage suivant en tournant le bouton. Vous con-

firmes la saisie en pressant bouton à tourner. Maintenez le bouton pressé pendant plus de 3 sec. pour verrouiller ou déverrouiller l'écran. Si aucun réglage n'est modifié pendant plus de 5 minutes, l'écran LCD s'éteint pour économiser de l'énergie. Actionner le bouton à tourner permet de réactiver l'affichage et l'affichage standard apparaît.

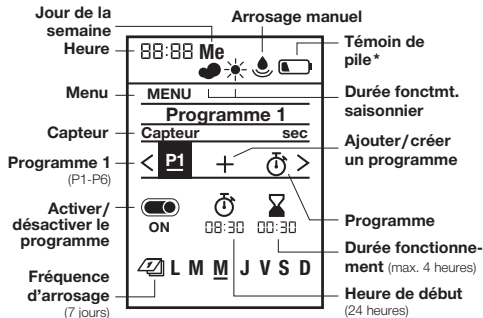

- * max. 1 an max. 4 semaines
 min. 4 semaines vide

4. RÉGLAGES → (fig. G–Q)

Premiers réglages → (fig. G) :

1 Régler la langue | **2** Régler le jour | **3** Régler l'heure (heure, minutes) | **4** Prêt pour le programme

Arroser manuellement → (fig. I) :

1 Arrosage manuel

Régler programmes → (fig. H) :

1 Paramétrer le programme | 2 Programme 1

Régler et enregistrer jusqu'à 6 calendriers d'arrosage différents, chacun composé du démarrage, de la durée et des jours de la semaine. On/Off permet d'activer ou désactiver des programmes (voir fig. H).

Affichage standard → (fig. J) :

1 Écran de veille | 2 Programme

Durée d'arrosage saisonnière → (fig. K) :

1 Menu: Durée fonctionnement saisonnier |

2 Durée fonctionnement régulière | 3 Réduire l'arrosage

Les longueurs réglées de tous les calendriers peuvent être réduites de façon centralisée par pas de 10 %, de 100 % à 10 %, sans modifier les 6 calendriers.

Conseil : au printemps et en automne, il faut moins arroser qu'en plein été. Il suffit de régler la durée d'arrosage maximale du plein été en guise de standard puis de réduire tous les calendriers simultanément et aisément par pas de 10 % lorsque le besoin en arrosage est moindre. Remarque : en cas de modification du pourcentage, la durée est

adaptée dans les calendriers et le symbole « Nuage » apparaît. Le symbole « Soleil » est affiché en cas de durée inchangée (= 100 %).

Pause pluie → (fig. L) :

1 Menu: Pause pluie | 2 Pause/3 Jours

Mets tous les arrosages en pause sans modifier les plans réglés. Il est possible de sélectionner de 1 à 9 jours. Une fois la pause écoulée, tous les calendriers sont à nouveau actifs.

Supprimer le programme → (fig. M) :

1 Menu: Supprimer le programme | 2 Supprimer le programme 1



Sonde d'humidité, réf. 1188 (disponible en option)

→ (fig. D et N) : 1 Menu: Capteur

En cas d'humidité suffisante du sol, un arrosage est interrompu ou l'activation d'un calendrier est cessée. L'arrosage manuel en est indépendant.

→ (Fig. D et N) : 1 Brancher le capteur
Après le branchement d'une sonde d'humidité, l'affichage « Activer/Désactiver sonde » apparaît – cela peut prendre jusqu'à 1 min. La sélection entraîne une activation/désactivation de la réaction de la sonde. L'humidité du sol à partir de laquelle la sonde réagit est réglée par le régulateur de point

de commutation de la sonde d'humidité (voir mode d'emploi de la sonde d'humidité GARDENA).

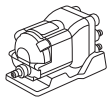

Sélecteur automatique GARDENA, réf. 1197 (disponible en option)

→ (fig. O) : 1 Menu: Sélecteur automatique

Le menu permet de commander jusqu'à 6 conduites d'arrosage avec le sélecteur automatique et prend en compte une pause de 5 min. nécessaire au minimum entre les sorties, ainsi qu'une pause d'arrosage de 30 sec. (affichage : 1 min.). Cette durée garantit un basculement fiable vers la sortie suivante et l'attribution correcte entre calendriers et sorties (mise en service, voir mode d'emploi du Sélecteur automatique).

2 Sélectionner les nos des réseaux d'arrosage actifs

Il est possible d'en sélectionner de 2 à 6. Obturez les sorties non nécessaires du sélecteur à l'aide de bouchons et mettre le levier de commande sur « OFF ».

3 Créer programme 1 – 6 :

Saisir les programmes L1 – L6 après interrogation à l'affichage, comme pour la saisie régulière de calendriers avec heure de déclenchement, durée et fréquence.

Remarque : les calendriers ne doivent pas se chevaucher. Après saisie d'un calendrier qui chevauche le suivant, l'heure de déclenchement de l'arrosage

suivant est repoussée et reliée au précédent avec une pause de 5 minutes.

- Heures de déclenchement : déterminer les heures de déclenchement des conduites d'arrosage par ordre chronologique. L'heure de déclenchement suivante peut ainsi être calculée et proposée plus facilement.
 - Durée : la durée d'arrosage totale de toutes les sorties, y compris les pauses nécessaires, ne doit pas dépasser 24 heures.
 - Fréquence : différents jours de la semaine peuvent être sélectionnés. Remarque : pour un basculement et une attribution corrects entre les calendriers et les sorties, les sorties non planifiées sont également démarrées un certain jour par une activation de 30 secondes.
 - Réduction des sorties : si le nombre est diminué, les canaux excédentaires sont effacés ; p. ex. en cas de réduction de 5 à 3 sorties, les réglages pour les numéros 4 et 5 sont effacés.
 - Arroser manuellement : la touche  permet d'activer un arrosage. Il convient de respecter une durée minimale de 30 secondes et une pause d'au moins 5 minutes.
- 4 Sonde par sortie (en option) :**
- Une sonde d'humidité branchée peuvent être activée ou désactivée en option pour chaque sor-

tie. Si la sonde a été désactivée pour un calendrier, l'arrosage est toujours exécuté en fonction du calendrier. Si la sonde signale une humidité suffisante, l'arrosage en attente est raccourci à 30 sec. (affichage : 1 min.).

5 Programme L1

Heure actuelle → (fig. P) :

1 Menu: heure, jour | 2 Régler l'heure, le jour

Langue → (fig. Q) :

1 Menu: Langue | 2 Sélectionnez la langue

5. MAINTENANCE → (fig. E)

6. ENTREPOSAGE



Mise hors service :

- Le produit doit être rangé hors de portée des enfants.
- Pour ménager la pile, retirez-la avant l'hiver (fig. B).
- Rangez le module de commande et l'unité de vanne dans un endroit sec, fermé et à l'abri du gel.



Élimination :

(conformément à la directive 2012/19/UE)

Le produit ne doit pas être jeté avec les déchets ménagers normaux. Il doit être

éliminé conformément aux prescriptions locales de protection de l'environnement en vigueur.

IMPORTANT !

Éliminez le produit par le biais de votre point de collecte et de recyclage local.

Élimination de la pile :

- Remettre la pile usée à l'un des points de vente ou l'éliminer en passant par votre service de recyclage municipal.
- N'éliminer la pile qu'à l'état déchargé.

7. DÉPANNAGE

Problème	Cause possible	Remède
Aucun affichage à l'écran	Le mode veille est activé 5 min. après la dernière saisie afin d'économiser de l'énergie.	→ L'affichage est réactivé en actionnant une touche de fonction.
	La pile est mal installée.	→ Respectez les polarités (+/-).
	La pile est complètement déchargée.	→ Insérer une nouvelle pile (alcaline).
	La température à l'écran est supérieure à 70 °C.	→ L'affichage apparaît après que la température a baissé.
L'arrosage manuel est impossible par la fonction 	Le symbole Pile vide s'affiche en permanence.	→ Insérer une nouvelle pile (alcaline).
	Le robinet d'eau est fermé.	→ Ouvrez le robinet.
	Le module de commande n'est pas branché.	→ Branchez le module de commande sur le boîtier.
	Pression minimale de 0,5 bar non disponible.	→ Assurez-vous qu'il y a au moins 0,5 bar et réexécutez le programme.
Le programme d'arrosage n'est pas exécuté (pas d'arrosage)	Saisie/modification du programme pendant ou peu avant l'impulsion de démarrage.	→ Procédez à la saisie/modification du programme en dehors des heures de déclenchement programmées.
	La vanne a été précédemment ouverte en manuel.	→ Évitez d'éventuels chevauchements de programmes.
	Le robinet d'eau est fermé.	→ Ouvrez le robinet.

Problème	Cause possible	Remède
Le programme d'arrosage n'est pas exécuté (pas d'arrosage)	La sonde d'humidité indique que le sol est humide.	→ En cas de sécheresse, vérifiez le réglage/la position de la sonde d'humidité.
	Le module de commande n'est pas branché.	→ Branchez le module de commande sur le boîtier.
	Le symbole Pile vide s'affiche en permanence.	→ Insérer une nouvelle pile (alcaline).
La programmation d'arrosage ne se ferme pas	Pression minimale de 0,5 bar non disponible.	→ Garantir la présence d'au moins 0,5 bar.
	La quantité minimum délivrée est inférieure à 20 l/h.	→ Raccordez plus de goutteurs.
	Vanne sale.	→ Rincer dans le sens contraire de l'écoulement normal.



CONSEIL : veuillez vous adresser à votre centre de service après-vente GARDENA pour tout autre incident. Les réparations doivent uniquement être effectuées par les centres de service après-vente GARDENA ainsi que des revendeurs autorisés par GARDENA.

8. CARACTÉRISTIQUES TECHNIQUES

Programmation d'arrosage	Valeur /Unité	Programmation d'arrosage	Valeur /Unité
Pression de fonctionnement min./max.	0,5 bar/12 bar	Nombre de cycles d'arrosage programmables par semaine	42
Plage de la température de fonctionnement	5 °C à 50 °C	Durée d'arrosage	6 x 1 min. – 4 H
Fluide acheminé	Eau douce non chargée	Pile à utiliser	1 x pile alcaline au manganèse (alcaline) 9 V type IEC 6LR61
Température du liquide max.	40 °C	Durée de fonctionnement de la pile	env. 1 an
Nombre de cycles d'arrosage à programmer par jour	6 heures de déclenchement individuelles		

9. ACCESSOIRES

Sonde d'humidité GARDENA	réf. 1188
Sécurité antivol GARDENA	réf. 1815-00.791.00 par le service après vente GARDENA

10. SERVICE/GARANTIE

Service :

Veuillez contacter l'adresse au verso.

Déclaration de garantie :

Dans le cas d'une réclamation au titre de la garantie, aucun frais ne vous sera prélevé pour les services fournis. GARDENA Manufacturing GmbH accorde sur tous les nouveaux produits d'origine GARDENA une garantie de 2 ans à compter du premier achat chez le revendeur lorsque les produits sont exclusivement utilisés à des fins privées. Cette garantie de fabricant ne s'applique pas aux produits acquis sur un marché secondaire. La garantie couvre tous les vices essentiels du produit, manifestement imputables à des défauts de matériel ou de fabrication. Cette garantie prend en charge la fourniture d'un produit de rechange entièrement opérationnel ou la réparation du produit défectueux qui nous est parvenu gratuitement; nous nous réservons le droit de choisir entre ces options. Ce service est soumis aux dispositions suivantes :

- Le produit a été utilisé dans le cadre de son usage prévu selon les recommandations du manuel d'utilisation.
- Ni l'acheteur ni un tiers n'a tenté d'ouvrir ou de réparer le produit.
- Seules des pièces de rechange et d'usure GARDENA d'origine ont été utilisées pour le fonctionnement.
- Présentation de la preuve d'achat.

L'usure normale de pièces et de composants (par exemple sur des lames, pièces de fixation des lames, turbines, éclairages, courroies trapézoïdales et crantées, turbines, filtres à air, bougies d'allumage), des modifications d'aspect ainsi que les pièces d'usure et de consommation sont exclues de la garantie.

Cette garantie de fabricant est limitée à la livraison de remplacement et à la réparation en vertu des conditions mentionnées ci-avant. D'autres prétentions à notre encontre en tant que fabricant, par exemple dommages et intérêts, ne sont pas fondées par la garantie de fabricant. Cette garantie de fabricant ne concerne bien évidemment **pas** les réclamations de garantie existantes, légales et contractuelles envers le revendeur/l'acheteur. La garantie de fabricant est soumise au droit de la République Fédérale d'Allemagne.

En cas de recours à la garantie, veuillez renvoyer le produit défectueux accompagné d'une copie de la preuve d'achat et d'une description du défaut, suffisamment affranchi, à l'adresse de service GARDENA.

Pièces d'usure :

Les dommages à la programmation d'arrosage causés par une fuite ou une mauvaise installation des piles ne sont pas couverts par la garantie. Les dommages causés par le gel ne sont pas couverts par la garantie.

DE Produkthaftung

Wir weisen ausdrücklich darauf hin, dass wir in Übereinstimmung mit dem Produkthaftungsgesetz nicht für Schäden haften, die durch unsere Produkte entstehen, wenn diese unsachgemäß und nicht durch einen von uns autorisierten Servicepartner repariert wurden oder wenn keine Original GARDENA Teile oder von uns zugelassene Teile verwendet wurden.

IT Responsabilità del prodotto

In conformità con la Legge tedesca sulla responsabilità del prodotto, con la presente dichiariamo espressamente che decliniamo qualsiasi responsabilità per danni causati dai nostri prodotti qualora non siano stati correttamente riparati presso un partner di assistenza approvato GARDENA o laddove non siano stati utilizzati ricambi originali o autorizzati GARDENA.

EN Product liability

In accordance with the German Product Liability Act, we hereby expressly declare that we accept no liability for damage incurred from our products where said products have not been properly repaired by a GARDENA-approved service partner or where original GARDENA parts or parts authorised by GARDENA were not used.

ES Responsabilidad sobre el producto

De acuerdo con la Ley de responsabilidad sobre productos alemana, por la presente declaramos expresamente que no aceptamos ningún tipo de responsabilidad por los daños ocasionados por nuestros productos si dichos productos no han sido reparados por un socio de mantenimiento aprobado por GARDENA o si no se han utilizado piezas originales GARDENA o piezas autorizadas por GARDENA.

FR Responsabilité

Conformément à la loi relative à la responsabilité du fait des produits défectueux, nous déclarons expressément par la présente que nous déclinons toute responsabilité pour les dommages résultant de nos produits, si lesdits produits n'ont pas été correctement réparés par un partenaire d'entretien agréé GARDENA ou si des pièces d'origine GARDENA ou des pièces agréées GARDENA n'ont pas été utilisées.

PT Responsabilidade pelo produto

De acordo com a lei alemã de responsabilidade pelo produto, declaramos que não nos responsabilizamos por danos causados pelos nossos produtos, caso os tais produtos não tenham sido devidamente reparados por um parceiro de assistência GARDENA aprovado ou se não tiverem sido utilizadas peças GARDENA originais ou peças autorizadas pela GARDENA.

NL Productaansprakelijkheid

Conform de Duitse wet inzake productaansprakelijkheid verklaren wij hierbij uitdrukkelijk dat wij geen aansprakelijkheid aanvaarden voor schade ontstaan uit onze producten waarbij deze producten niet zijn gerepareerd door een GARDENA-erkende servicepartner of waarbij geen originele GARDENA-onderdelen of onderdelen die door GARDENA zijn goedgekeurd zijn gebruikt.

EL Ευθύνη προϊόντος

Σύμφωνα με τον γερμανικό νόμο περί Ευθύνης για τα Προϊόντα, με το παρόν δηλώνουμε ρητώς ότι δεν αποδεχόμαστε καμία ευθύνη για τυχόν ζημιές που προκύπτουν από τα προϊόντα μας εάν αυτά δεν έχουν επισκευαστεί σωστά από κάποιον εγκεκριμένο συνεργάτη επισκευών της GARDENA ή εάν δεν έχουν χρησιμοποιηθεί αυθεντικά εξαρτήματα GARDENA ή εξαρτήματα εγκεκριμένα από την GARDENA.

<p>DE EU-Konformitätserklärung Der Unterzeichner, GARDENA Germany AB, PO Box 7454, S-103 92 Stockholm, Schweden, bescheinigt hiermit, dass die nachstehend aufgeführten Geräte bei Verlassen des Werks die harmonisierten EU-Leitlinien, EU-Normen für Sicherheit und besondere Normen erfüllen. Dieses Zertifikat verliert seine Gültigkeit, wenn die Geräte ohne unsere Genehmigung verändert werden.</p>	<p>IT Dichiarazione di conformità CE La sottoscritta GARDENA Germany AB, PO Box 7454, S-103 92 Stockholm, Svezia, certifica che il prodotto qui di seguito indicato, nei modelli da noi commercializzati, è conforme alle direttive armonizzate UE nonché agli standard di sicurezza UE e agli standard specifici di prodotto. Qualunque modifica apportata al prodotto senza nostra specifica autorizzazione invalida la presente dichiarazione.</p>
<p>EN EC Declaration of Conformity The undersigned, GARDENA Germany AB, PO Box 7454, S-103 92 Stockholm, Sweden, hereby certifies that, when leaving our factory, the units indicated below are in accordance with the harmonised EU guidelines, EU standards of safety and product specific standards. This certificate becomes void if the units are modified without our approval.</p>	<p>ES Declaración de conformidad CE El abajo firmante, GARDENA Germany AB, PO Box 7454, S-103 92 Stockholm, Suecia, certifica por la presente que, cuando salen de la fábrica, las unidades indicadas a continuación cumplen las normas de armonización de la UE, las normas de la UE sobre seguridad y las normas específicas del producto. Este certificado quedará sin efecto si se modifican las unidades sin nuestra autorización.</p>
<p>FR Déclaration de conformité CE Le constructeur, soussigné : GARDENA Germany AB, PO Box 7454, S-103 92 Stockholm, Suède, déclare qu'à la sortie de ses usines le matériel neuf désigné ci-dessous était conforme aux prescriptions des directives européennes énoncées ci-après et conforme aux règles de sécurité et autres règles qui lui sont applicables dans le cadre de l'Union européenne. Toute modification apportée à cet appareil sans notre accord annule la validité de ce certificat.</p>	<p>PT Declaração de conformidade CE O abaixo-assinado, GARDENA Germany AB, PO Box 7454, S-103 92 Stockholm, Suécia, certifica por este meio que, ao sair da nossa fábrica, as unidades indicadas acima estão em conformidade com as diretrizes uniformizadas da UE, os padrões de segurança da UE e os padrões específicos do produto. Este certificado deixa de ser válido se as unidades forem modificadas sem a nossa aprovação.</p>
<p>NL EG-conformiteitsverklaring De ondergetekende, GARDENA Germany AB, PO Box 7454, S-103 92 Stockholm, Zweden, verklaart hierbij dat de producten die hieronder staan vermeld, wanneer ze onze fabriek verlaten, in overeenstemming zijn met de geharmoniseerde Europese richtlijnen, EU-normen voor veiligheid en productspecifieke normen. Dit certificaat vervalt als de producten worden aangepast zonder onze toestemming.</p>	<p>EL Δήλωση Συμμόρφωσης EK Η υπογεγραμμένη εταιρεία, GARDENA Germany AB, PO Box 7454, S-103 92 Stockholm, Σουηδία, πιστοποιεί ότι, κατά την έξοδο από το εργοστάσιο, οι μονάδες που αναφέρονται κατωτέρω συμμορφώνονται με τις εναρμονισμένες οδηγίες ΕΕ, τα πρότυπα ασφαλείας της ΕΕ και τα συγκεκριμένα πρότυπα προϊόντος. Αυτό το πιστοποιητικό καθίσταται άκυρο εάν οι μονάδες έχουν τροποποιηθεί χωρίς την έγκρισή μας.</p>

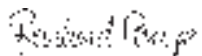
Produktbezeichnung: Description of the product: Désignation du produit : Beschrijving van het product: Descrizione del prodotto: Descripción del producto: Descrição do produto: Περιγραφή του προϊόντος:	Bewässerungssteuerung Water Control Programmation d'arrosage Besproeiingsbesturing Unità di controllo per irrigazione Control de riego Controlador de rega Σύστημα ελέγχου ποτίσματος	Anbringingsjahr der CE-Kennzeichnung: Year of CE marking: Année d'apposition du marquage CE : Installatiejaar van de CE-aanduiding: Anno di applicazione della certificazione CE: Colocación del distintivo CE: Ano de marcação pela CE: Έτος σήματος CE:
Produkttyp: Product type: Type de produit : Producttype: Tipo di prodotto: Tipo de producto: Tipo de produto: Τύπος προϊόντος: Master	Artikelnummer: Article number: Référence : Artikelnummer: Codice articolo: Referencia: Número de referência: Κωδικός είδους: 1892	<div style="text-align: right;">2018</div> Ulm, den 20.12.2018 Ulm, 20.12.2018 Fait à Ulm, le 20.12.2018 Ulm, 20-12-2018 Ulm, 20.12.2018 Ulm, 20.12.2018 Ulm, 20.12.2018 Ulm, 20.12.2018 Ulm, 20.12.2018 Ulm, 20.12.2018 Der Bevollmächtigte Authorised representative Le mandataire De gevolmachtigde Persona delegata La persona autorizada O representante Ο εξουσιοδοτημένος
EU-Richtlinien: EC-Directives: Directives CE : EG-richtlijnen: Direttive UE: Directiva CE: Diretivas CE: Οδηγίες EK: 2014/30/EC 2011/65/EC	Hinterlegte Dokumentation: GARDENA Technische Dokumentation, M. Kugler, 89079 Ulm Deposited Documentation: GARDENA Technical Documentation, M. Kugler, 89079 Ulm Documentation déposée : Documentation technique GARDENA, M. Kugler, 89079 Ulm	 Reinhard Pompe Vice President

Deutschland / Germany

GARDENA Manufacturing GmbH
Central Service
Hans-Lorenser-Straße 40
D-89079 Ulm
Produktfragen: (+49) 731 490-123
Reparaturen: (+49) 731 490-290
service@gardena.com

Albania

COBALT Sh.p.k.
Rr. Siri Kodra
1000 Tirana

Argentina

Husqvarna Argentina S.A.
Av. del Libertador 5954 –
Piso 11 – Torre B
(C1428ARP) Buenos Aires
Phone: (+54) 11 5194 5000
info.gardena@ar.husqvarna.com

Armenia

Garden Land Ltd.
61 Tigran Mets
0005 Yerevan

Australia

Husqvarna Australia Pty. Ltd.
Locked Bag 5
Central Coast BC
NSW 2252
Phone: (+61) (0) 2 4352 7400
customer.service@
husqvarna.com.au

Austria / Österreich

Husqvarna Austria GmbH
Industriezeile 36
4010 Linz
Tel.: (+43) 732 77 01 01-485
service.gardena@
husqvarnagroup.com

Azerbaijan

Firm Progress
a. Aliyev Str. 26A
1052 Baku

Belgium

Husqvarna België nv/sa
Gardena Division
Rue Eglise Van Ophem 111
1180 Uccle / Ukkel
Tel.: (+32) 2 720 92 12
Mail: info@gardena.be

Bosnia / Herzegovina

SILK TRADE d.o.o.
Industrijska zona Bukva bb
74260 Tešanj

Brazil

Husqvarna do Brasil Ltda
Av. Francisco Matarazzo,
1400 – 19ª andar
São Paulo – SP
CEP: 05001-903
Tel: 0800-112252
marketing.br.husqvarna@
husqvarna.com.br

Bulgaria

AGROLAND България АД
бул. 8 Декември, № 13
Офис 5
1700 Студентски град
София
Тел.: (+359) 24666910
info@agroland.eu

Canada / USA

GARDENA Canada Ltd.
100 Summerlea Road
Brampton, Ontario L6T 4X3
Phone: (+1) 905 792 93 30
info@gardenacanada.com

Chile

Maquinarias Agroforestales
Ltda. (Maga Ltda.)
Santiago, Chile
Avda. Chesterton
8355 comuna Las Condes
Phone: (+56) 2 202 4417
Dalton@maga.cl
Zipcode: 7560330

China

Husqvarna (Shanghai)
Management Co., Ltd.
富世华 (上海) 管理有限公司
3F, Benq Square B,
No207, Song Hong Rd.,
Chang Ning District,
Shanghai, PRC, 200335
上海市长宁区淞虹路207号明
基广场B座3楼, 邮编: 200335

Colombia

Husqvarna Colombia S.A.
Calle 18 No. 68 D-31, zona
Industrial de Montevideo
Bogotá, Cundinamarca
Tel. 571 2922700 ext. 105
jairo.salazar@husqvarna.com.co

Costa Rica

Compania Exim
Euroiberoamericana S.A.
Los Colegios, Moravia,
200 metros al Sur del Colegio
Saint Francis – San José
Phone: (+506) 297 68 83
exim_euro@racsa.co.cr

Croatia

Husqvarna Austria GmbH
Industriezeile 36
4010 Linz
Tel.: (+43) 732 77 01 01-485
service.gardena@husqvarnagroup.com

Cyprus

Med Marketing
17 Digeni Akrita Ave
P.O. Box 27017
1641 Nicosia

Czech Republic

Husqvarna Česko s.r.o.
Türkova 2319/5b
149 00 Praha 4 – Chodov
Bezplatná infolinka :
800 100 425
servis@cz.husqvarna.com

Denmark

GARDENA DANMARK
Lejrvej 19, st.
3500 Værløse
Tlf.: (+45) 70 26 47 70
husqvarna@husqvarna.dk
www.gardena.com / dk

Dominican Republic

BOSQUESA, S.R.L
Carretera Santiago Licey
Km. 5 ½
Esquina Copal II.
Santiago
Dominican Republic
Phone: (+809) 736-0333
joserbosquesa@claro.net.do

Ecuador

Husqvarna Ecuador S.A.
Arupos E1-181 y 10 de
Agosto Quito, Pichincha
Bogotá, Cundinamarca
francisco.jacome@
husqvarna.com.ec

Estonia

Husqvarna Eesti OÜ
Valdeku 132
EE-11216 Tallinn
info@gardena.ee

Finland

Oy Husqvarna Ab
Gardena Division
Lautatarhankatu 8 B / PL 3
00581 HELSINKI
www.gardena.fi

France

Husqvarna France
9/11 Allée des pierres mayettes
92635 Gennevilliers Cedex
France
http : //www.gardena.com/ fr
N° AZUR: 0 810 00 78 23
(Prix d'un appel local)

Georgia

Transporter LLC
8/57 Beliasvili street
0159 Tbilisi, Georgia
Phone: (+995) 322 14 71 71

Great Britain

Husqvarna UK Ltd
Preston Road
Aycliffe Industrial Park
Newton Aycliffe
County Durham
DL5 6UP
info.gardena@husqvarna.co.uk

Greece

Π.ΠΑΠΑΔΟΠΟΥΛΟΣ ΕΒΕΕ
Λεωφ. Αθηνών 92
Αθήνα
Τ.Κ. 104 42
Ελλάδα
Τηλ. (+30) 210 5193 100
info@papadopoulos.com.gr

Hungary

Husqvarna Magyarország Kft.
Ezred u. 1-3
1044 Budapest
Telefon: (+36) 1 251-4161
vevoszolgalat.husqvarna@husqvarna.hu

Iceland

Ó. Johnson & Kaaber
Tunguhalsi 1
110 Reykjavik
ooj@ojk.is

Ireland

Husqvarna UK Ltd
Preston Road
Aycliffe Industrial Park
Newton Aycliffe
County Durham
DL5 6UP
info.gardena@husqvarna.co.uk

Italy

Husqvarna Italia S.p.A.
Via Santa Vecchia 15
23868 VALMADRERA (LC)
Phone: (+39) 0341.203.111
assistenza.italia@it.husqvarna.com

Japan

KAKUICHI Co. Ltd.
Sumitomo Realty &
Development Kojimachi
BLDG., 8F
5-1 Nibanncyo
Chiyoda-ku
Tokyo 102-0084
Phone: (+81) 33 264 4721
m_ishihara@kaku-ichi.co.jp

Kazakhstan

LAMED Ltd.
155/1, Tazhibayevoi Str.
050060 Almaty
IP Schmidt
Abayavenue 3B
110 005 Kostanay

Korea

Kyung Jin Trading CO.,LTD.
107-4, SunDuk Bld.,
YangJae-dong,
Seochu-gu,
Seoul, (zipcode: 137-891)
Phone: (+82) (0)2 574-6300

Kyrgyzstan

Alye Maki
av. Moladaya Guardir J 3
720014
Bishkek

Latvia

Husqvarna Latvija SIA
Ulbrokas 19A
LV-1021 Riga
info@gardena.lv

Lithuania

UAB Husqvarna Lietuva
Ateities pl. 77C
LT-52104 Kaunas
info@gardena.lt

Luxembourg

Magasins Jules Neuberg
39, rue Jacques Stas
Luxembourg-Gasperich 2549
Case Postale No. 12
Luxembourg 2010
Phone: (+352) 40 14 01
api@neuberg.lu

Mexico

AFOSA
Av. Lopez Mateos Sur # 5019
Col. La Calma 45070
Zapopan, Jalisco, Mexico
Phone: (+52) 33 3818-3434
iconejo@afosa.com.mx

Moldova

Convel S.R.L.
290A Muncesti Str.
2002 Chisinau

Netherlands

Husqvarna Nederland B.V.
GARDENA Division
Postbus 50131
1305 AC ALMERE
Phone: (+31) 36 521 00 10
info@gardena.nl

Neth. Antilles

Jonka Enterprises N.V.
Sta. Rosa Weg 196
P.O. Box 8200
Curaçao
Phone: (+599) 9 767 66 55
pgm@jonka.com

New Zealand

Husqvarna New Zealand Ltd.
PO Box 76-437
Manukau City 2241
Phone: (+64) (0) 9 9202410
support.nz@husqvarna.co.nz

Norway

Husqvarna Norge AS
Gardena Division
Trøskenvæien 36
1708 Sarpsborg
info@gardena.no

Peru

Husqvarna Perú S.A.
Jr. Ramón Cárcamo 710
Lima 1
Tel: (+51) 1 3320400 ext. 416
juan.remuzgo@husqvarna.com

Poland

Husqvarna
Poland Spółka z o.o.
ul. Wysokiego 15 b
03-371 Warszawa
Phone: (+48) 22 330 96 00
gardena@husqvarna.com.pl

Portugal

Husqvarna Portugal, SA
Lagoa - Albarraque
2635 - 595 Rio de Mouro
Tel.: (+351) 21 922 85 30
Fax: (+351) 21 922 85 36
info@gardena.pt

Romania

Madex International Srl
Soseau Odăii 117 - 123,
RO 013603 Bucuresti, S1
Phone: (+40) 21 352.76.03
madex@ines.ro

Russia / Россия

OOO „Хускварна“
141400, Московская обл.,
г. Химки,
улица Ленинградская,
владение 39, стр.6
Бизнес Центр
„Химки Бизнес Парк“,
помещение ОВ02_04
http://www.gardena.ru

Serbia

Domel d.o.o.
Autoput za Novi Sad bb
11273 Belgrade
Phone: (+381) 1 18 48 88 12
miroslav.jejina@domel.rs

Singapore

Hy-Ray PRIVATE LIMITED
40 Jalan Pemimpin
#02-08 Tat Ann Building
Singapore 577185
Phone: (+65) 6253 2277
shiyang@hyray.com.sg

Slovak Republic

Husqvarna Česko s.r.o.
Türkova 2319/5b
149 00 Praha 4 – Chodov
Bezplatná infolinka:
800 154 044
servis@sk.husqvarna.com

Slovenia

Husqvarna Austria GmbH
Industriezeile 36
4010 Linz
Tel.: (+43) 732 77 01 01-485
service.gardena@
husqvarnagroup.com

South Africa

Husqvarna
South Africa (Pty) Ltd
Postnet Suite 250
Private Bag X6,
Cascades, 3202
South Africa
Phone: (+27) 33 846 9700
info@gardena.co.za

Spain

Husqvarna España S.A.
Calle de Rivas nº 10
28052 Madrid
Phone: (+34) 91 708 05 00
atencioncliente@gardena.es

Suriname

Agrofix n.v.
Verlengde Hogestraat #22
Phone: (+597) 472426
agrofix@sr.net
Pobox : 2006
Paramaribo
Suriname – South America

Sweden

Husqvarna AB
Gardena Division
5-561 82 Huskvarna
gardenaorder@husqvarna.se

Switzerland / Schweiz

Husqvarna Schweiz AG
Consumer Products
Industriestrasse 10
5506 Mägenwil
Phone: (+ 41) (0) 62 887 37 90
info@gardena.ch

Turkey

Dost Bahçe Diş Ticaret
Müessesilik A.Ş
Yunus Mah. Adil Sok. No: 3
İc Kapi No: 1 Kartal
34873 Istanbul
Phone: (+90) 216 38 93 939
info@dostbahce.com.tr

Ukraine / Україна

TOB «Хускварна Україна»
вул. Васильківська, 34,
офіс 204-г
03022, м. Київ
Тел. (+38) 044 498 39 02
info@gardena.ua

Uruguay

FELI SA
Entre Rios 1083 CP 11800
Montevideo – Uruguay
Tel : (+598) 22 03 18 44
info@felisa.com.uy

Venezuela

Corporación Casa y Jardín C.A.
Av. Caroni, Edif. Trezmen, PB.
Colinas de Bello Monte.
1050 Caracas.
Tlf : (+58) 212 992 33 22
info@casayjardin.net.ve



1892-20.960.02/0619

© GARDENA Manufacturing GmbH; D-89070 Ulm; http://www.gardena.com