

# Bestway®

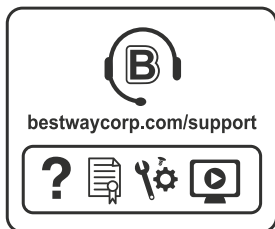

EN  
PT  
ES  
DE  
FI  
NL  
IT  
FR  
EL  
RU  
PL  
HU  
SV



[bestwaycorp.com/support](http://bestwaycorp.com/support)

Visit Bestway YouTube channel 

# STEEL PRO™

**A**



Top Rail  
Corrimão Superior  
Riel superior  
Obere Schiene  
Yläkaide  
Bovenste rail  
Guida superiore

Rail supérieur  
ΕΠΙΛΑΝΩ ΡΑΓΑ  
Верхняя направляющая  
Góma szyna  
Felső sín  
Övre skena

SIZE / TAMANHO / TAMAÑO / GROSSE / KOKO / GROOITE / DIMENSIONI / DIMENSION / ΜΕΓΕΘΟΣ / РАЗМЕР / ROZMIAR / MÉRÉT / STORLEK	ITEM / ITEM N.º / Nº ELEMENTO / ARTIKEL-NR. / OSA NRO / ARTIKELNR. / ARTICOLO / ELEMENT / ANTIKEIMENO / № ИЗДЕЛИЯ / NR POZ. / CIKKSZ. / ARTIKEL	PART CODE / CÓDIGO DE PEÇA / TEIL-CODE / OSAN KOODI / ONDERDEELCODE / CODICE DEL COMPONENTE / CODE PIECE / ΚΩΔΙΚΟΣ ΤΜΗΜΑΤΟΣ / КОД ДЕТАЛИ / KOD CZĘŚCI / ALK. KÓDJA / DELKOD	QTY / QTDE / CANT. / MENGE / KPL / AANT. / QTÁ / QTE / ΠΟΣΟΤΗΤΑ / K-BO / ILOŠĆ / MENNY. / AN TAL
2.74 m x 66 cm (9' x 26")	5612F	P04398	9
3.05 m x 66 cm (10' x 26")	56985	P04398	10
3.05 m x 76 cm (10' x 30")	56677 / 56678 / 56679	P04398	10
3.66 m x 76 cm (12' x 30")	56681 / 56680 / 56706	P04398	12
3.96 m x 84 cm (13' x 33")	5612D / 5612E	P04398	13

**B**



Vertical Pool Leg  
Perna Vertical da Piscina  
Soporte de piscina vertical  
Senkrechtes Poolbein  
Pystyjalka  
Verticale zwembadpot  
Supporto verticale della piscina

Montant vertical de piscine  
ΚΑΤΑΚΟΡΥΦΟ ΠΟΔΙ ΠΙΣΙΝΑΣ  
Вертикальная ножка бассейна  
Pionowa nóżka basenu  
Függőleges medenceláb  
Vertikali pool ben

SIZE / TAMANHO / TAMAÑO / GROSSE / KOKO / GROOITE / DIMENSIONI / DIMENSION / ΜΕΓΕΘΟΣ / РАЗМЕР / ROZMIAR / MÉRÉT / STORLEK	ITEM / ITEM N.º / Nº ELEMENTO / ARTIKEL-NR. / OSA NRO / ARTIKELNR. / ARTICOLO / ELEMENT / ANTIKEIMENO / № ИЗДЕЛИЯ / NR POZ. / CIKKSZ. / ARTIKEL	PART CODE / CÓDIGO DE PEÇA / TEIL-CODE / OSAN KOODI / ONDERDEELCODE / CODICE DEL COMPONENTE / CODE PIECE / ΚΩΔΙΚΟΣ ΤΜΗΜΑΤΟΣ / КОД ДЕТАЛИ / KOD CZĘŚCI / ALK. KÓDJA / DELKOD	QTY / QTDE / CANT. / MENGE / KPL / AANT. / QTÁ / QTE / ΠΟΣΟΤΗΤΑ / K-BO / ILOŠĆ / MENNY. / AN TAL
2.74 m x 66 cm (9' x 26")	5612F	P04503	9
3.05 m x 66 cm (10' x 26")	56985	P04503	10
3.05 m x 76 cm (10' x 30")	56677 / 56678 / 56679	P04399	10
3.66 m x 76 cm (12' x 30")	56681 / 56680 / 56706	P04399	12
3.96 m x 84 cm (13' x 33")	5612D / 5612E	P05132	13

**C**



T-connector  
Conector T  
Conector en T  
T-Verbinder  
T-liitin  
T-stuk  
Connettore a "T"

Raccord en T  
ΣΥΝΔΕΣΜΟΣ Τ  
T-образный соединитель  
Łącznik typu T  
"T" csatlakozó  
T-anlusning

SIZE / TAMANHO / TAMAÑO / GROSSE / KOKO / GROOITE / DIMENSIONI / DIMENSION / ΜΕΓΕΘΟΣ / РАЗМЕР / ROZMIAR / MÉRÉT / STORLEK	ITEM / ITEM N.º / Nº ELEMENTO / ARTIKEL-NR. / OSA NRO / ARTIKELNR. / ARTICOLO / ELEMENT / ANTIKEIMENO / № ИЗДЕЛИЯ / NR POZ. / CIKKSZ. / ARTIKEL	PART CODE / CÓDIGO DE PEÇA / TEIL-CODE / OSAN KOODI / ONDERDEELCODE / CODICE DEL COMPONENTE / CODE PIECE / ΚΩΔΙΚΟΣ ΤΜΗΜΑΤΟΣ / КОД ДЕТАЛИ / KOD CZĘŚCI / ALK. KÓDJA / DELKOD	QTY / QTDE / CANT. / MENGE / KPL / AANT. / QTÁ / QTE / ΠΟΣΟΤΗΤΑ / K-BO / ILOŠĆ / MENNY. / AN TAL
2.74 m x 66 cm (9' x 26")	5612F	P04400	9
3.05 m x 66 cm (10' x 26")	56985	P04400	10
3.05 m x 76 cm (10' x 30")	56677 / 56678 / 56679	P04400	10
3.66 m x 76 cm (12' x 30")	56681 / 56680 / 56706	P04401	12
3.96 m x 84 cm (13' x 33")	5612D / 5612E	P04401	13

**D**



Pin  
Pino  
Patilla  
Bolzen  
Nasta  
Pen  
Spinotto

Cheville  
ΠΕΡΟΝΗ  
Штырь  
Kolek  
Csap  
Stift

SIZE / TAMANHO / TAMAÑO / GROSSE / KOKO / GROOITE / DIMENSIONI / DIMENSION / ΜΕΓΕΘΟΣ / РАЗМЕР / ROZMIAR / MÉRÉT / STORLEK	ITEM / ITEM N.º / Nº ELEMENTO / ARTIKEL-NR. / OSA NRO / ARTIKELNR. / ARTICOLO / ELEMENT / ANTIKEIMENO / № ИЗДЕЛИЯ / NR POZ. / CIKKSZ. / ARTIKEL	PART CODE / CÓDIGO DE PEÇA / TEIL-CODE / OSAN KOODI / ONDERDEELCODE / CODICE DEL COMPONENTE / CODE PIECE / ΚΩΔΙΚΟΣ ΤΜΗΜΑΤΟΣ / КОД ДЕТАЛИ / KOD CZĘŚCI / ALK. KÓDJA / DELKOD	QTY / QTDE / CANT. / MENGE / KPL / AANT. / QTÁ / QTE / ΠΟΣΟΤΗΤΑ / K-BO / ILOŠĆ / MENNY. / AN TAL
2.74 m x 66 cm (9' x 26")	5612F	P61020ASS16	20
3.05 m x 66 cm (10' x 26")	56985	P61020ASS16	22
3.05 m x 76 cm (10' x 30")	56677 / 56678 / 56679	P61020ASS16	22
3.66 m x 76 cm (12' x 30")	56681 / 56680 / 56706	P61020ASS16	26
3.96 m x 84 cm (13' x 33")	5612D / 5612E	P61020ASS16	28

**E**



Footing  
Rodapé  
Punto de apoyo  
Standfuß  
Jalka  
Voet  
Piede

Embout  
ΒΑΨΗ ΠΟΔΙΟΥ  
Onopa  
Podstawa  
Lábazat  
Fotfäste

SIZE / TAMANHO / TAMAÑO / GROSSE / KOKO / GROOITE / DIMENSIONI / DIMENSION / ΜΕΓΕΘΟΣ / РАЗМЕР / ROZMIAR / MÉRÉT / STORLEK	ITEM / ITEM N.º / Nº ELEMENTO / ARTIKEL-NR. / OSA NRO / ARTIKELNR. / ARTICOLO / ELEMENT / ANTIKEIMENO / № ИЗДЕЛИЯ / NR POZ. / CIKKSZ. / ARTIKEL	PART CODE / CÓDIGO DE PEÇA / TEIL-CODE / OSAN KOODI / ONDERDEELCODE / CODICE DEL COMPONENTE / CODE PIECE / ΚΩΔΙΚΟΣ ΤΜΗΜΑΤΟΣ / КОД ДЕТАЛИ / KOD CZĘŚCI / ALK. KÓDJA / DELKOD	QTY / QTDE / CANT. / MENGE / KPL / AANT. / QTÁ / QTE / ΠΟΣΟΤΗΤΑ / K-BO / ILOŠĆ / MENNY. / AN TAL
2.74 m x 66 cm (9' x 26")	5612F	P61010ASS16	9
3.05 m x 66 cm (10' x 26")	56985	P61010ASS16	10
3.05 m x 76 cm (10' x 30")	56677 / 56678 / 56679	P61010ASS16	10
3.66 m x 76 cm (12' x 30")	56681 / 56680 / 56706	P61010ASS16	12
3.96 m x 84 cm (13' x 33")	5612D / 5612E	P61010ASS16	13

**F**



Pin Gasket  
Vedante do Pino  
Junta de la patilla  
Bolzendichtung  
Nastan tiiviste  
Pen afdichting  
Guarnizione spinotto

Joint de cheville  
ΦΑΛΑΝΤΖΑ ΠΕΡΟΝΗΣ  
Прокладка штыря  
Uszczelka kołka  
Csapótműtész  
Stift packing

SIZE / TAMANHO / TAMAÑO / GROSSE / KOKO / GROOITE / DIMENSIONI / DIMENSION / ΜΕΓΕΘΟΣ / РАЗМЕР / ROZMIAR / MÉRÉT / STORLEK	ITEM / ITEM N.º / Nº ELEMENTO / ARTIKEL-NR. / OSA NRO / ARTIKELNR. / ARTICOLO / ELEMENT / ANTIKEIMENO / № ИЗДЕЛИЯ / NR POZ. / CIKKSZ. / ARTIKEL	PART CODE / CÓDIGO DE PEÇA / TEIL-CODE / OSAN KOODI / ONDERDEELCODE / CODICE DEL COMPONENTE / CODE PIECE / ΚΩΔΙΚΟΣ ΤΜΗΜΑΤΟΣ / КОД ДЕТАЛИ / KOD CZĘŚCI / ALK. KÓDJA / DELKOD	QTY / QTDE / CANT. / MENGE / KPL / AANT. / QTÁ / QTE / ΠΟΣΟΤΗΤΑ / K-BO / ILOŠĆ / MENNY. / AN TAL
2.74 m x 66 cm (9' x 26")	5612F	P04429	20
3.05 m x 66 cm (10' x 26")	56985	P04429	22
3.05 m x 76 cm (10' x 30")	56677 / 56678 / 56679	P04429	22
3.66 m x 76 cm (12' x 30")	56681 / 56680 / 56706	P04429	26
3.96 m x 84 cm (13' x 33")	5612D / 5612E	P04429	28

**G**

Liner  
Forro  
Revestimiento  
Innenverkleidung  
Allasmuovi  
Bekleding  
Rivestimento

Báche  
ΕΠΕΝΔΥΣΗ  
Чауа бассейна  
Wykladzina  
Bevonat  
Foder

SIZE / TAMANHO / TAMAÑO / GRÖSSE / KOKO / GROOITE / DIMENSIONI / DIMENSION / ΜΕΓΕΘΟΣ / PAZMER / ROZMIAR / MÉRÉT / STORLEK	ITEM / ITEM N.º / Nº ELEMENTO / ARTIKEL-NR. / OSA NRO / ARTIKELNR. / ARTICOLO / ELEMENT / ΑΝΤΙΚΕΙΜΕΝΟ / № ИЗДЕЛИЯ / NR POZ. / CIKKSZ. / ARTIKEL	PART CODE / CÓDIGO DE PEÇA / CÓDIGO DE PIEZA / TEIL-CODE / OSAN KOODI / ONDERDEELCODE / CODICE DEL COMPONENTE / CODE PIECE / ΚΩΔΙΚΟΣ ΤΜΗΜΑΤΟΣ / ΚΟΔ ΔΕΤΑΛΙ / KOD CZĘŚCI / ALK. KÓDJA / DELKOD	QTY / QTDE / CANT. / MENGE / KPL / AANT. / QTÁ / QTE / ΠΟΣΟΤΗΤΑ / K-BO / ILOŠĆ / MENNY. / ANTAL
2.74 m x 66 cm (9' x 26")	5612F	P05474	1
3.05 m x 66 cm (10' x 26")	56985	P04504	1
3.05 m x 76 cm (10' x 30")	56677 / 56678 / 56679	P04453	1
3.66 m x 76 cm (12' x 30")	56681 / 56680 / 56706	P04457	1
3.96 m x 84 cm (13' x 33")	5612D / 5612E	P05476	1

**H**

Hose Adaptor  
Adaptador de Mangueira  
Adaptador de tubo  
Schlauchadaptor  
Letkun sovitin  
Slangadaptor  
Adattatore tubo

Adaptateur pour tuyau  
ΠΡΟΣΑΡΜΟΓΕΑΣ ΓΙΑ  
ΕΥΚΑΜΠΤΟ ΣΩΛΗΝΑ  
Переходник шланга  
Adaptor węzła  
Tomliadóapter  
Slangadaptor

SIZE / TAMANHO / TAMAÑO / GRÖSSE / KOKO / GROOITE / DIMENSIONI / DIMENSION / ΜΕΓΕΘΟΣ / PAZMER / ROZMIAR / MÉRÉT / STORLEK	ITEM / ITEM N.º / Nº ELEMENTO / ARTIKEL-NR. / OSA NRO / ARTIKELNR. / ARTICOLO / ELEMENT / ΑΝΤΙΚΕΙΜΕΝΟ / № ИЗДЕЛИЯ / NR POZ. / CIKKSZ. / ARTIKEL	PART CODE / CÓDIGO DE PEÇA / CÓDIGO DE PIEZA / TEIL-CODE / OSAN KOODI / ONDERDEELCODE / CODICE DEL COMPONENTE / CODE PIECE / ΚΩΔΙΚΟΣ ΤΜΗΜΑΤΟΣ / ΚΟΔ ΔΕΤΑΛΙ / KOD CZĘŚCI / ALK. KÓDJA / DELKOD	QTY / QTDE / CANT. / MENGE / KPL / AANT. / QTÁ / QTE / ΠΟΣΟΤΗΤΑ / K-BO / ILOŠĆ / MENNY. / ANTAL
2.74 m x 66 cm (9' x 26")	5612F	P6H1419ASS16	1
3.05 m x 66 cm (10' x 26")	56985	P6H1419ASS16	1
3.05 m x 76 cm (10' x 30")	56677 / 56678 / 56679	P6H1419ASS16	1
3.66 m x 76 cm (12' x 30")	56681 / 56680 / 56706	P6H1419ASS16	1
3.96 m x 84 cm (13' x 33")	5612D / 5612E	P6H1419ASS16	1

**I**

Stopper  
Tampão  
Tope  
Verschlussstopfen  
Sulkutulppa  
Stop  
Tappo

Bouchon  
ΤΑΠΑ  
Zarglyuka  
Korek  
Zarósapka  
Propp

SIZE / TAMANHO / TAMAÑO / GRÖSSE / KOKO / GROOITE / DIMENSIONI / DIMENSION / ΜΕΓΕΘΟΣ / PAZMER / ROZMIAR / MÉRÉT / STORLEK	ITEM / ITEM N.º / Nº ELEMENTO / ARTIKEL-NR. / OSA NRO / ARTIKELNR. / ARTICOLO / ELEMENT / ΑΝΤΙΚΕΙΜΕΝΟ / № ИЗДЕЛИЯ / NR POZ. / CIKKSZ. / ARTIKEL	PART CODE / CÓDIGO DE PEÇA / CÓDIGO DE PIEZA / TEIL-CODE / OSAN KOODI / ONDERDEELCODE / CODICE DEL COMPONENTE / CODE PIECE / ΚΩΔΙΚΟΣ ΤΜΗΜΑΤΟΣ / ΚΟΔ ΔΕΤΑΛΙ / KOD CZĘŚCI / ALK. KÓDJA / DELKOD	QTY / QTDE / CANT. / MENGE / KPL / AANT. / QTÁ / QTE / ΠΟΣΟΤΗΤΑ / K-BO / ILOŠĆ / MENNY. / ANTAL
2.74 m x 66 cm (9' x 26")	5612F	P6C1418ASS19	2
3.05 m x 66 cm (10' x 26")	56985	P6C1418ASS19	2
3.05 m x 76 cm (10' x 30")	56677 / 56678 / 56679	P6C1418ASS19	2
3.66 m x 76 cm (12' x 30")	56681 / 56680 / 56706	P6C1418ASS19	2
3.96 m x 84 cm (13' x 33")	5612D / 5612E	P6C1418ASS19	2

**J**

Drain Valve Cap  
Tampa da Válvula de Drenagem  
Tarón de la válvula de drenaje  
Ablassventilkappe  
Tyhjennysventiilinki  
Tyhjennysventiilinki korkki  
Åfvoerkløpde  
Tappo valvula di scarico

Bouchon de la vanne de vidange  
ΚΑΤΑΚΙ ΒΑΛΒΥΔΑΣ ΑΠΟΧΡΑΤΗΓΙΣΗΣ  
Крышка сливного клапана  
Nakrętka zaworu spusowego  
Vízleeresztő szelep sapkája  
Tömingsventil lock

SIZE / TAMANHO / TAMAÑO / GRÖSSE / KOKO / GROOITE / DIMENSIONI / DIMENSION / ΜΕΓΕΘΟΣ / PAZMER / ROZMIAR / MÉRÉT / STORLEK	ITEM / ITEM N.º / Nº ELEMENTO / ARTIKEL-NR. / OSA NRO / ARTIKELNR. / ARTICOLO / ELEMENT / ΑΝΤΙΚΕΙΜΕΝΟ / № ИЗДЕЛИЯ / NR POZ. / CIKKSZ. / ARTIKEL	PART CODE / CÓDIGO DE PEÇA / CÓDIGO DE PIEZA / TEIL-CODE / OSAN KOODI / ONDERDEELCODE / CODICE DEL COMPONENTE / CODE PIECE / ΚΩΔΙΚΟΣ ΤΜΗΜΑΤΟΣ / ΚΟΔ ΔΕΤΑΛΙ / KOD CZĘŚCI / ALK. KÓDJA / DELKOD	QTY / QTDE / CANT. / MENGE / KPL / AANT. / QTÁ / QTE / ΠΟΣΟΤΗΤΑ / K-BO / ILOŠĆ / MENNY. / ANTAL
2.74 m x 66 cm (9' x 26")	5612F	P6H1158ASS16	1
3.05 m x 66 cm (10' x 26")	56985	P6H1158ASS16	1
3.05 m x 76 cm (10' x 30")	56677 / 56678 / 56679	P6H1158ASS16	1
3.66 m x 76 cm (12' x 30")	56681 / 56680 / 56706	P6H1158ASS16	1
3.96 m x 84 cm (13' x 33")	5612D / 5612E	P6H1158ASS16	1

**STEEL PRO MAX™****A**

Top Rail  
Corrimão Superior  
Riel superior  
Obere Schiene  
Yläkaide  
Bovenste rail  
Guida superiore

Rail supérieur  
ΕΠΙΛΑΝ ΡΑΓΑ  
Верхняя направляющая  
Górna szyna  
Felső sín  
Övre skena

SIZE / TAMANHO / TAMAÑO / GRÖSSE / KOKO / GROOITE / DIMENSIONI / DIMENSION / ΜΕΓΕΘΟΣ / PAZMER / ROZMIAR / MÉRÉT / STORLEK	ITEM / ITEM N.º / Nº ELEMENTO / ARTIKEL-NR. / OSA NRO / ARTIKELNR. / ARTICOLO / ELEMENT / ΑΝΤΙΚΕΙΜΕΝΟ / № ИЗДЕЛИЯ / NR POZ. / CIKKSZ. / ARTIKEL	PART CODE / CÓDIGO DE PEÇA / CÓDIGO DE PIEZA / TEIL-CODE / OSAN KOODI / ONDERDEELCODE / CODICE DEL COMPONENTE / CODE PIECE / ΚΩΔΙΚΟΣ ΤΜΗΜΑΤΟΣ / ΚΟΔ ΔΕΤΑΛΙ / KOD CZĘŚCI / ALK. KÓDJA / DELKOD	QTY / QTDE / CANT. / MENGE / KPL / AANT. / QTÁ / QTE / ΠΟΣΟΤΗΤΑ / K-BO / ILOŠĆ / MENNY. / ANTAL
3.05 m x 76 cm (10' x 30")	56406 / 56407 / 56408	P04740	10
3.66 m x 76 cm (12' x 30")	56416 56417	P04740	12
3.66 m x 1.00 m (12' x 39.5")	56260 / 566418 / 56419	P04402	12
3.66 m x 1.00 m (12' x 39.5")	56709 / 56731	P04408	12
3.66 m x 1.00 m (12' x 39.5")	5614W 5614X	P04402	12
3.66 m x 1.22 m (12' x 48")	56420 56421	P04402	12
4.27 m x 84 cm (14' x 33")	56595 56597	P05441	14
4.27 m x 1.07 m (14' x 42")	56949 56950	P05441	14
4.27 m x 1.07 m (14' x 42")	5614Y 5614Z	P05441	14
4.27 m x 1.22 m (14' x 48")	5612X 5612Y	P05441	14
4.57 m x 1.07 m (15' x 42")	56488 56686	P05441	15
4.57 m x 1.22 m (15' x 48")	56438 56439	P05441	15
4.88 m x 1.22 m (16' x 48")	5612Z 5613A	P05446	16
5.49 m x 1.22 m (18' x 48")	56462 56463	P05446	18

**B**

Vertical Pool Leg

Perna Vertical da Piscina  
Soporte de piscina vertical  
Senkrechtcs Poolbein  
Pystyjalka  
Verticale zwembadpoet  
Supporto verticale della piscina

Montant vertical de piscine  
ΚΑΤΑΚΟΥΡΥΦΟ ΠΟΔΙ ΠΙΣΙΝΑΣ  
Вертикальная ножка бассейна  
Pionowa nóżka basenu  
Függőleges medenceláb  
Vertikali pool ben

SIZE / TAMANHO / TAMAÑO / GRÖSSE / KOKO / GROOTTE / DIMENSIONI / DIMENSION / ΜΕΓΕΘΟΣ / РАЗМЕР / ROZMIAR / MÉRÉT / STORLEK	ITEM / ITEM N.º / Nº ELEMENTO / ARTIKEL-NR. / OSA NRO / ARTIKELNR. / ARTICOLO / ELEMENT / ANTIKEIMENO / № ИЗДЕЛИЯ / NR POZ. / CIKKSZ. / ARTIKEL	PART CODE / CÓDIGO DE PEÇA / CÓDIGO DE PIEZA / TEIL-CODE / OSAN KOODI / ONDERDEELCODE / CODICE DEL COMPONENTE / CODE PIECE / ΚΩΔΙΚΟΣ ΤΜΗΜΑΤΟΣ / КОД ДЕТАЛИ / KOD CZĘŚCI / ALK. KÓDJA / DELKOD	QTY / QTDE / CANT. / MENGE / KPL / AANT. / QTÁ / QTE / ΠΟΣΟΤΗΤΑ / K-BO / ILOSC / MENNYY. / ANTAL
3.05 m x 76 cm (10' x 30")	56406 / 56407 / 56408	P04403	10
3.66 m x 76 cm (12' x 30")	56416 56417	P04403	12
3.66 m x 1.00 m (12' x 39.5")	56260 / 56418 / 56419	P04406	12
3.66 m x 1.00 m (12' x 39.5")	56709 / 56731	P04409	12
3.66 m x 1.00 m (12' x 39.5")	5614W 5614X	P04406	12
3.66 m x 1.22 m (12' x 48")	56420 56421	P04407	12
4.27 m x 84 cm (14' x 33")	56595 56597	P05442	14
4.27 m x 1.07 m (14' x 42")	56949 56950	P05443	14
4.27 m x 1.07 m (14' x 42")	5614Y 5614Z	P05443	14
4.27 m x 1.22 m (14' x 48")	5612X 5612Y	P05444	14
4.57 m x 1.07 m (15' x 42")	56488 56686	P05443	15
4.57 m x 1.22 m (15' x 48")	56438 56439	P05444	15
4.88 m x 1.22 m (16' x 48")	5612Z 5613A	P05447	16
5.49 m x 1.22 m (18' x 48")	56462 56463	P05447	18

**C**

T-connector  
Conector T  
Conector en T  
T-Verbinder  
T-liitin  
T-stuk  
Connettore a "T"

Raccord en T  
ΣΥΝΔΕΣΜΟΣ T  
T-образный соединитель  
Łącznik typu T  
„T” csatlakozó  
T-anslutning

SIZE / TAMANHO / TAMAÑO / GRÖSSE / KOKO / GROOTTE / DIMENSIONI / DIMENSION / ΜΕΓΕΘΟΣ / РАЗМЕР / ROZMIAR / MÉRÉT / STORLEK	ITEM / ITEM N.º / Nº ELEMENTO / ARTIKEL-NR. / OSA NRO / ARTIKELNR. / ARTICOLO / ELEMENT / ANTIKEIMENO / № ИЗДЕЛИЯ / NR POZ. / CIKKSZ. / ARTIKEL	PART CODE / CÓDIGO DE PEÇA / CÓDIGO DE PIEZA / TEIL-CODE / OSAN KOODI / ONDERDEELCODE / CODICE DEL COMPONENTE / CODE PIECE / ΚΩΔΙΚΟΣ ΤΜΗΜΑΤΟΣ / КОД ДЕТАЛИ / KOD CZĘŚCI / ALK. KÓDJA / DELKOD	QTY / QTDE / CANT. / MENGE / KPL / AANT. / QTÁ / QTE / ΠΟΣΟΤΗΤΑ / K-BO / ILOSC / MENNYY. / ANTAL
3.05 m x 76 cm (10' x 30")	56406 / 56407 / 56408	P04404	10
3.66 m x 76 cm (12' x 30")	56416 56417	P04741	12
3.66 m x 1.00 m (12' x 39.5")	56260 / 56418 / 56419	P04405	12
3.66 m x 1.00 m (12' x 39.5")	56709 / 56731	P04410	12
3.66 m x 1.00 m (12' x 39.5")	5614W 5614X	P04405	12
3.66 m x 1.22 m (12' x 48")	56420 56421	P04405	12
4.27 m x 84 cm (14' x 33")	56595 56597	P05445	14
4.27 m x 1.07 m (14' x 42")	56949 56950	P05445	14
4.27 m x 1.07 m (14' x 42")	5614Y 5614Z	P05445	14
4.27 m x 1.22 m (14' x 48")	5612X 5612Y	P05445	14
4.57 m x 1.07 m (15' x 42")	56488 56686	P05445	15
4.57 m x 1.22 m (15' x 48")	56438 56439	P05445	15
4.88 m x 1.22 m (16' x 48")	5612Z 5613A	P05448	16
5.49 m x 1.22 m (18' x 48")	56462 56463	P05448	18

**D**

Pin  
Pino  
Patilla  
Bolzen  
Nasta  
Pen  
Spinnotto

Cheville  
ΠΕΡΟΝΗ  
Штырь  
Kolek  
Csap  
Stift

SIZE / TAMANHO / TAMAÑO / GRÖSSE / KOKO / GROOTTE / DIMENSIONI / DIMENSION / ΜΕΓΕΘΟΣ / РАЗМЕР / ROZMIAR / MÉRÉT / STORLEK	ITEM / ITEM N.º / Nº ELEMENTO / ARTIKEL-NR. / OSA NRO / ARTIKELNR. / ARTICOLO / ELEMENT / ANTIKEIMENO / № ИЗДЕЛИЯ / NR POZ. / CIKKSZ. / ARTIKEL	PART CODE / CÓDIGO DE PEÇA / CÓDIGO DE PIEZA / TEIL-CODE / OSAN KOODI / ONDERDEELCODE / CODICE DEL COMPONENTE / CODE PIECE / ΚΩΔΙΚΟΣ ΤΜΗΜΑΤΟΣ / КОД ДЕТАЛИ / KOD CZĘŚCI / ALK. KÓDJA / DELKOD	QTY / QTDE / CANT. / MENGE / KPL / AANT. / QTÁ / QTE / ΠΟΣΟΤΗΤΑ / K-BO / ILOSC / MENNYY. / ANTAL
3.05 m x 76 cm (10' x 30")	56406 / 56407 / 56408	P61783ASS18	22
3.66 m x 76 cm (12' x 30")	56416 56417	P61783ASS18	26
3.66 m x 1.00 m (12' x 39.5")	56260 / 56418 / 56419	P61783ASS18	26
3.66 m x 1.00 m (12' x 39.5")	56709 / 56731	P61783ASS18	26
3.66 m x 1.00 m (12' x 39.5")	5614W 5614X	P61783ASS18	26
3.66 m x 1.22 m (12' x 48")	56420 56421	P61783ASS18	26
4.27 m x 84 cm (14' x 33")	56595 56597	P61796ASS18	30
4.27 m x 1.07 m (14' x 42")	56949 56950	P61796ASS18	30
4.27 m x 1.07 m (14' x 42")	5614Y 5614Z	P61796ASS18	30
4.27 m x 1.22 m (14' x 48")	5612X 5612Y	P61796ASS18	30
4.57 m x 1.07 m (15' x 42")	56488 56686	P61796ASS18	32
4.57 m x 1.22 m (15' x 48")	56438 56439	P61796ASS18	32
4.88 m x 1.22 m (16' x 48")	5612Z 5613A	P61754ASS18	34
5.49 m x 1.22 m (18' x 48")	56462 56463	P61754ASS18	38

**E**

Footring  
Rodapé  
Punto de apoyo  
Standfuß  
Jalka  
Voet  
Piede

Embout  
ΒΑΣΗ ΠΟΔΙΟΥ  
Όπора  
Podstawa  
Lábazat  
Fotfaste

SIZE / TAMANHO / TAMAÑO / GRÖSSE / KOKO / GROOTTE / DIMENSIONI / DIMENSION / ΜΕΓΕΘΟΣ / РАЗМЕР / ROZMIAR / MÉRÉT / STORLEK	ITEM / ITEM N.º / Nº ELEMENTO / ARTIKEL-NR. / OSA NRO / ARTIKELNR. / ARTICOLO / ELEMENT / ANTIKEIMENO / № ИЗДЕЛИЯ / NR POZ. / CIKKSZ. / ARTIKEL	PART CODE / CÓDIGO DE PEÇA / CÓDIGO DE PIEZA / TEIL-CODE / OSAN KOODI / ONDERDEELCODE / CODICE DEL COMPONENTE / CODE PIECE / ΚΩΔΙΚΟΣ ΤΜΗΜΑΤΟΣ / КОД ДЕТАЛИ / KOD CZĘŚCI / ALK. KÓDJA / DELKOD	QTY / QTDE / CANT. / MENGE / KPL / AANT. / QTÁ / QTE / ΠΟΣΟΤΗΤΑ / K-BO / ILOSC / MENNYY. / ANTAL
3.05 m x 76 cm (10' x 30")	56406 / 56407 / 56408	P61785ASS18	10
3.66 m x 76 cm (12' x 30")	56416 56417	P61785ASS18	12
3.66 m x 1.00 m (12' x 39.5")	56260 / 56418 / 56419	P61785ASS18	12
3.66 m x 1.00 m (12' x 39.5")	56709 / 56731	P61785ASS18	12
3.66 m x 1.00 m (12' x 39.5")	5614W 5614X	P61785ASS18	12
3.66 m x 1.22 m (12' x 48")	56420 56421	P61785ASS18	12
4.27 m x 84 cm (14' x 33")	56595 56597	P61797ASS18	14
4.27 m x 1.07 m (14' x 42")	56949 56950	P61797ASS18	14
4.27 m x 1.07 m (14' x 42")	5614Y 5614Z	P61797ASS18	14
4.27 m x 1.22 m (14' x 48")	5612X 5612Y	P61797ASS18	14
4.57 m x 1.07 m (15' x 42")	56488 56686	P61797ASS18	15
4.57 m x 1.22 m (15' x 48")	56438 56439	P61797ASS18	15
4.88 m x 1.22 m (16' x 48")	5612Z 5613A	P61802ASS18	16
5.49 m x 1.22 m (18' x 48")	56462 56463	P61802ASS18	18

F



Pin Gasket  
Vedate do Pino  
Junta de la patilla  
Bolzendichtung  
Nastan tiiviste  
Pen afdichting  
Guarnizione spinotto

Joint de cheville  
ΦΛΑΝΤΖΑ ΠΕΡΟΝΗΣ  
Прокладка штыря  
Uszczelka kolka  
Csapótműtész  
Stift packing

SIZE / TAMANHO / TAMAÑO / GRÖSSE / KOKO / GROOTTE / DIMENSIONI / DIMENSION / MEΓΕΘΟΣ / РАЗМЕР / ROZMIAR / MÉRÉT / STORLEK	ITEM / ITEM N.º / Nº ELEMENTO / ARTIKEL-NR. / OSA NRO / ARTIKELNR. / ARTICOLO / ELEMENT / ANTIKEIMENO / № ИЗДЕЛИЯ / NR POZ. / CIKKSZ. / ARTIKEL	PART CODE / CÓDIGO DE PEÇA / CÓDIGO DE PIEZA / TEIL-CODE / OSAN KOODI / ONDERDEELCODE / CODICE DEL COMPONENTE / CODE PIECE / ΚΩΔΙΚΟΣ ΤΜΗΜΑΤΟΣ / ΚΩΔ. ΔΕΤΑΛΙ / KOD CZĘŚCI / ALK. KÓDJA / DELKOD	QTY / QTDE / CANT. / MENGE / KPL / AANT. / QTÁ / QTE / ΠΟΣΟΤΗΤΑ / K-BO / ILOSC / MENNY. / ANTAL
3.05 m x 76 cm (10' x 30')	56406 / 56407 / 56408	P61755ASS18	22
3.66 m x 76 cm (12' x 30')	56416 56417	P61755ASS18	26
3.66 m x 1.00 m (12' x 39.5')	56260 / 56418 / 56419	P61755ASS18	26
3.66 m x 1.00 m (12' x 39.5')	56709 / 56731	P61755ASS18	26
3.66 m x 1.00 m (12' x 39.5')	5614W 5614X	P61755ASS18	26
3.66 m x 1.22 m (12' x 48')	56420 56421	P61755ASS18	26
4.27 m x 84 cm (14' x 33')	56595 56597	P61755ASS18	30
4.27 m x 1.07 m (14' x 42')	56949 56950	P61755ASS18	30
4.27 m x 1.07 m (14' x 42')	5614Y 5614Z	P61755ASS18	30
4.27 m x 1.22 m (14' x 48')	5612X 5612Y	P61755ASS18	30
4.57 m x 1.07 m (15' x 42')	56488 56686	P61755ASS18	32
4.57 m x 1.22 m (15' x 48')	56438 56439	P61755ASS18	32
4.88 m x 1.22 m (16' x 48')	5612Z 5613A	P61755ASS18	34
5.49 m x 1.22 m (18' x 48')	56462 56463	P61755ASS18	38

G



Liner  
Forro  
Revestimento  
Innenverkleidung  
Allasmuovi  
Bekleding  
Rivestimento

Bäche  
ΕΠΙΝΔΥΣΗ  
Чаша бассейна  
Wykładzina  
Bevonat  
Foder

SIZE / TAMANHO / TAMAÑO / GRÖSSE / KOKO / GROOTTE / DIMENSIONI / DIMENSION / MEΓΕΘΟΣ / РАЗМЕР / ROZMIAR / MÉRÉT / STORLEK	ITEM / ITEM N.º / Nº ELEMENTO / ARTIKEL-NR. / OSA NRO / ARTIKELNR. / ARTICOLO / ELEMENT / ANTIKEIMENO / № ИЗДЕЛИЯ / NR POZ. / CIKKSZ. / ARTIKEL	PART CODE / CÓDIGO DE PEÇA / CÓDIGO DE PIEZA / TEIL-CODE / OSAN KOODI / ONDERDEELCODE / CODICE DEL COMPONENTE / CODE PIECE / ΚΩΔΙΚΟΣ ΤΜΗΜΑΤΟΣ / ΚΩΔ. ΔΕΤΑΛΙ / KOD CZĘŚCI / ALK. KÓDJA / DELKOD	QTY / QTDE / CANT. / MENGE / KPL / AANT. / QTÁ / QTE / ΠΟΣΟΤΗΤΑ / K-BO / ILOSC / MENNY. / ANTAL
3.05 m x 76 cm (10' x 30')	56406 / 56407 / 56408	P05298	1
3.66 m x 76 cm (12' x 30')	56416 56417	P05300	1
3.66 m x 1.00 m (12' x 39.5')	56260 / 56418 / 56419	P05302	1
3.66 m x 1.00 m (12' x 39.5')	56709 / 56731	P05663	1
3.66 m x 1.00 m (12' x 39.5')	5614W 5614X	P05454	1
3.66 m x 1.22 m (12' x 48')	56420 56421	P05304	1
4.27 m x 84 cm (14' x 33')	56595 56597	P05458	1
4.27 m x 1.07 m (14' x 42')	56949 56950	P05460	1
4.27 m x 1.07 m (14' x 42')	5614Y 5614Z	P05456	1
4.27 m x 1.22 m (14' x 48')	5612X 5612Y	P05462	1
4.57 m x 1.07 m (15' x 42')	56488 56686	P05464	1
4.57 m x 1.22 m (15' x 48')	56438 56439	P05466	1
4.88 m x 1.22 m (16' x 48')	5612Z 5613A	P05468	1
5.49 m x 1.22 m (18' x 48')	56462 56463	P05470	1

H



Hose Adaptor  
Adaptador de Mangueira  
Adaptador de tubo  
Schlauchadapter  
Letkun sovitin  
Slangadapter  
Adattatore tubo

Adaptateur pour tuyau  
ΠΡΟΣΑΡΜΟΓΕΑΣ ΓΙΑ  
ΕΥΚΑΜΠΤΟ ΣΩΛΗΝΑ  
Περεχοδικн шланга  
Adaptor weza  
Tömlöadapter  
Slangadapter

SIZE / TAMANHO / TAMAÑO / GRÖSSE / KOKO / GROOTTE / DIMENSIONI / DIMENSION / MEΓΕΘΟΣ / РАЗМЕР / ROZMIAR / MÉRÉT / STORLEK	ITEM / ITEM N.º / Nº ELEMENTO / ARTIKEL-NR. / OSA NRO / ARTIKELNR. / ARTICOLO / ELEMENT / ANTIKEIMENO / № ИЗДЕЛИЯ / NR POZ. / CIKKSZ. / ARTIKEL	PART CODE / CÓDIGO DE PEÇA / CÓDIGO DE PIEZA / TEIL-CODE / OSAN KOODI / ONDERDEELCODE / CODICE DEL COMPONENTE / CODE PIECE / ΚΩΔΙΚΟΣ ΤΜΗΜΑΤΟΣ / ΚΩΔ. ΔΕΤΑΛΙ / KOD CZĘŚCI / ALK. KÓDJA / DELKOD	QTY / QTDE / CANT. / MENGE / KPL / AANT. / QTÁ / QTE / ΠΟΣΟΤΗΤΑ / K-BO / ILOSC / MENNY. / ANTAL
3.05 m x 76 cm (10' x 30')	56406 / 56407 / 56408	P6H1419ASS16	1
3.66 m x 76 cm (12' x 30')	56416 56417	P6H1419ASS16	1
3.66 m x 1.00 m (12' x 39.5')	56260 / 56418 / 56419	P6H1419ASS16	1
3.66 m x 1.00 m (12' x 39.5')	56709 / 56731	P6H1419ASS16	1
3.66 m x 1.00 m (12' x 39.5')	5614W 5614X	P6H1419ASS16	1
3.66 m x 1.22 m (12' x 48')	56420 56421	P6H1419ASS16	1
4.27 m x 84 cm (14' x 33')	56595 56597	P6H1419ASS16	1
4.27 m x 1.07 m (14' x 42')	56949 56950	P6H1419ASS16	1
4.27 m x 1.07 m (14' x 42')	5614Y 5614Z	P6H1419ASS16	1
4.27 m x 1.22 m (14' x 48')	5612X 5612Y	P6H1419ASS16	1
4.57 m x 1.07 m (15' x 42')	56488 56686	P6H1419ASS16	1
4.57 m x 1.22 m (15' x 48')	56438 56439	P6H1419ASS16	1
4.88 m x 1.22 m (16' x 48')	5612Z 5613A	P6H1419ASS16	1
5.49 m x 1.22 m (18' x 48')	56462 56463	P6H1419ASS16	1

I



Stopper  
Tampão  
Töpe  
Verschlussstopfen  
Sulkutulppa  
Stop  
Tappo

Bouchon  
ΤΑΠΛΑ  
Ζαργушка  
Korek  
Zárósarppka  
Propp

SIZE / TAMANHO / TAMAÑO / GRÖSSE / KOKO / GROOTTE / DIMENSIONI / DIMENSION / MEΓΕΘΟΣ / РАЗМЕР / ROZMIAR / MÉRÉT / STORLEK	ITEM / ITEM N.º / Nº ELEMENTO / ARTIKEL-NR. / OSA NRO / ARTIKELNR. / ARTICOLO / ELEMENT / ANTIKEIMENO / № ИЗДЕЛИЯ / NR POZ. / CIKKSZ. / ARTIKEL	PART CODE / CÓDIGO DE PEÇA / CÓDIGO DE PIEZA / TEIL-CODE / OSAN KOODI / ONDERDEELCODE / CODICE DEL COMPONENTE / CODE PIECE / ΚΩΔΙΚΟΣ ΤΜΗΜΑΤΟΣ / ΚΩΔ. ΔΕΤΑΛΙ / KOD CZĘŚCI / ALK. KÓDJA / DELKOD	QTY / QTDE / CANT. / MENGE / KPL / AANT. / QTÁ / QTE / ΠΟΣΟΤΗΤΑ / K-BO / ILOSC / MENNY. / ANTAL
3.05 m x 76 cm (10' x 30')	56406 / 56407 / 56408	P6C1418ASS19	2
3.66 m x 76 cm (12' x 30')	56416 56417	P6C1418ASS19	2
3.66 m x 1.00 m (12' x 39.5')	56260 / 56418 / 56419	P6C1418ASS19	2
3.66 m x 1.00 m (12' x 39.5')	56709 / 56731	P6C1418ASS19	2
3.66 m x 1.00 m (12' x 39.5')	5614W 5614X	P6C1418ASS19	2
3.66 m x 1.22 m (12' x 48')	56420 56421	P6C1418ASS19	2
4.27 m x 84 cm (14' x 33')	56595 56597	P6C1418ASS19	2
4.27 m x 1.07 m (14' x 42')	56949 56950	P6C1418ASS19	2
4.27 m x 1.07 m (14' x 42')	5614Y 5614Z	P6C1418ASS19	2
4.27 m x 1.22 m (14' x 48')	5612X 5612Y	P6C1418ASS19	2
4.57 m x 1.07 m (15' x 42')	56488 56686	P6C1418ASS19	2
4.57 m x 1.22 m (15' x 48')	56438 56439	P6C1418ASS19	2
4.88 m x 1.22 m (16' x 48')	5612Z 5613A	/	0
5.49 m x 1.22 m (18' x 48')	56462 56463	/	0

J



Drain Valve Cap  
Tampa da Válvula de Drenagem  
Tapón de la válvula de drenaje  
Ablassventilkappe  
Tyhjennysventtiilin korkki  
Afvoerklapdoop  
Tappo valvola di scarico

Bouchon de la vanne de vidange  
ΚΑΠΑΚΙ ΒΑΛΒΙΔΑΣ  
ΑΠΟΣΤΡΑΓΓΙΣΗΣ  
Крышка сливного клапана  
Nakrčka zavoru spustovnice  
Vízleeresztő szelep sapkája  
Tömingsventil lock

SIZE / TAMANHO / TAMAÑO / GRÖSSE / KOKO / GROOTTE / DIMENSIONI / DIMENSION / MEΓΕΘΟΣ / РАЗМЕР / ROZMIAR / MÉRÉT / STORLEK	ITEM / ITEM N.º / Nº ELEMENTO / ARTIKEL-NR. / OSA NRO / ARTIKELNR. / ARTICOLO / ELEMENT / ANTIKEIMENO / № ИЗДЕЛИЯ / NR POZ. / CIKKSZ. / ARTIKEL	PART CODE / CÓDIGO DE PEÇA / CÓDIGO DE PIEZA / TEIL-CODE / OSAN KOODI / ONDERDEELCODE / CODICE DEL COMPONENTE / CODE PIECE / ΚΩΔΙΚΟΣ ΤΜΗΜΑΤΟΣ / ΚΩΔ. ΔΕΤΑΛΙ / KOD CZĘŚCI / ALK. KÓDJA / DELKOD	QTY / QTDE / CANT. / MENGE / KPL / AANT. / QTÁ / QTE / ΠΟΣΟΤΗΤΑ / K-BO / ILOSC / MENNY. / ANTAL
3.05 m x 76 cm (10' x 30")	56406 / 56407 / 56408	P6H1158ASS16	1
3.66 m x 76 cm (12' x 30")	56416 56417	P6H1158ASS16	1
3.66 m x 1.00 m (12' x 39.5")	56260 / 56418 / 56419	P6H1158ASS16	1
3.66 m x 1.00 m (12' x 39.5")	56709 / 56731	P6H1158ASS16	1
3.66 m x 1.00 m (12' x 39.5")	5614W 5614X	P6H1158ASS16	1
3.66 m x 1.22 m (12' x 48")	56420 56421	P6H1158ASS16	1
4.27 m x 84 cm (14' x 33")	56595 56597	P6H1158ASS16	1
4.27 m x 1.07 m (14' x 42")	56949 56950	P6H1158ASS16	1
4.27 m x 1.07 m (14' x 42")	5614Y 5614Z	P6H1158ASS16	1
4.27 m x 1.22 m (14' x 48")	5612X 5612Y	P6H1158ASS16	1
4.57 m x 1.07 m (15' x 42")	56488 56686	P6H1158ASS16	1
4.57 m x 1.22 m (15' x 48")	56438 56439	P6H1158ASS16	1
4.88 m x 1.22 m (16' x 48")	5612Z 5613A	P6H1158ASS16	1
5.49 m x 1.22 m (18' x 48")	56462 56463	P6H1158ASS16	1

K



Control Valve  
Válvula de Control  
Válvula de control  
Regelventil  
Ohjussiventili  
Regelklep  
Valvola di controllo

Vanne de commande  
ΒΑΛΒΙΔΑ ΕΛΕΓΧΟΥ  
Регулирующий клапан  
Zawór regulacyjny  
Vezérlőszelep  
Regleringsventil

SIZE / TAMANHO / TAMAÑO / GRÖSSE / KOKO / GROOTTE / DIMENSIONI / DIMENSION / MEΓΕΘΟΣ / РАЗМЕР / ROZMIAR / MÉRÉT / STORLEK	ITEM / ITEM N.º / Nº ELEMENTO / ARTIKEL-NR. / OSA NRO / ARTIKELNR. / ARTICOLO / ELEMENT / ANTIKEIMENO / № ИЗДЕЛИЯ / NR POZ. / CIKKSZ. / ARTIKEL	PART CODE / CÓDIGO DE PEÇA / CÓDIGO DE PIEZA / TEIL-CODE / OSAN KOODI / ONDERDEELCODE / CODICE DEL COMPONENTE / CODE PIECE / ΚΩΔΙΚΟΣ ΤΜΗΜΑΤΟΣ / ΚΩΔ. ΔΕΤΑΛΙ / KOD CZĘŚCI / ALK. KÓDJA / DELKOD	QTY / QTDE / CANT. / MENGE / KPL / AANT. / QTÁ / QTE / ΠΟΣΟΤΗΤΑ / K-BO / ILOSC / MENNY. / ANTAL
3.05 m x 76 cm (10' x 30")	56406 / 56407 / 56408	/	0
3.66 m x 76 cm (12' x 30")	56416 56417	/	0
3.66 m x 1.00 m (12' x 39.5")	56260 / 56418 / 56419	/	0
3.66 m x 1.00 m (12' x 39.5")	56709 / 56731	/	0
3.66 m x 1.00 m (12' x 39.5")	5614W 5614X	/	0
3.66 m x 1.22 m (12' x 48")	56420 56421	/	0
4.27 m x 84 cm (14' x 33")	56595 56597	/	0
4.27 m x 1.07 m (14' x 42")	56949 56950	/	0
4.27 m x 1.07 m (14' x 42")	5614Y 5614Z	/	0
4.27 m x 1.22 m (14' x 48")	5612X 5612Y	/	0
4.57 m x 1.07 m (15' x 42")	56488 56686	/	0
4.57 m x 1.22 m (15' x 48")	56438 56439	/	0
4.88 m x 1.22 m (16' x 48")	5612Z 5613A	P6(H2)510ASS18	2
5.49 m x 1.22 m (18' x 48")	56462 56463	P6(H2)510ASS18	2

L



Pool Inlet Strainer  
Filtro de entrada da piscina  
Tamiz de entrada de la piscina  
Poolinlass-Sieboffnung  
Altaan imusivilla  
Waterinvoerzeef  
Filtro ingreso piscina

Crépine d'entrée de piscine  
ΣΗΤΑ ΕΙΣΟΔΟΥ ΠΙΣΙΝΑΣ  
Сетчатый фильтр впускного  
отверстия  
Sitko vstupu basenu  
Medencebemeneti szűrő  
Poolens inloppssil

SIZE / TAMANHO / TAMAÑO / GRÖSSE / KOKO / GROOTTE / DIMENSIONI / DIMENSION / MEΓΕΘΟΣ / РАЗМЕР / ROZMIAR / MÉRÉT / STORLEK	ITEM / ITEM N.º / Nº ELEMENTO / ARTIKEL-NR. / OSA NRO / ARTIKELNR. / ARTICOLO / ELEMENT / ANTIKEIMENO / № ИЗДЕЛИЯ / NR POZ. / CIKKSZ. / ARTIKEL	PART CODE / CÓDIGO DE PEÇA / CÓDIGO DE PIEZA / TEIL-CODE / OSAN KOODI / ONDERDEELCODE / CODICE DEL COMPONENTE / CODE PIECE / ΚΩΔΙΚΟΣ ΤΜΗΜΑΤΟΣ / ΚΩΔ. ΔΕΤΑΛΙ / KOD CZĘŚCI / ALK. KÓDJA / DELKOD	QTY / QTDE / CANT. / MENGE / KPL / AANT. / QTÁ / QTE / ΠΟΣΟΤΗΤΑ / K-BO / ILOSC / MENNY. / ANTAL
3.05 m x 76 cm (10' x 30")	56406 / 56407 / 56408	/	0
3.66 m x 76 cm (12' x 30")	56416 56417	/	0
3.66 m x 1.00 m (12' x 39.5")	56260 / 56418 / 56419	/	0
3.66 m x 1.00 m (12' x 39.5")	56709 / 56731	/	0
3.66 m x 1.00 m (12' x 39.5")	5614W 5614X	/	0
3.66 m x 1.22 m (12' x 48")	56420 56421	/	0
4.27 m x 84 cm (14' x 33")	56595 56597	/	0
4.27 m x 1.07 m (14' x 42")	56949 56950	/	0
4.27 m x 1.07 m (14' x 42")	5614Y 5614Z	/	0
4.27 m x 1.22 m (14' x 48")	5612X 5612Y	/	0
4.57 m x 1.07 m (15' x 42")	56488 56686	/	0
4.57 m x 1.22 m (15' x 48")	56438 56439	/	0
4.88 m x 1.22 m (16' x 48")	5612Z 5613A	P6(H2)1317ASS18	1
5.49 m x 1.22 m (18' x 48")	56462 56463	P6(H2)1317ASS18	1

M



Pool Outlet Strainer  
Filtro de salida da piscina  
Tamiz de salida de la piscina  
Poolaualass-Sieboffnung  
Altaan láhtösiivilla  
Waterafvoerzeef  
Filtro uscita piscina

Crépine de sortie de piscine  
ΣΗΤΑ ΕΞΟΔΟΥ ΠΙΣΙΝΑΣ  
Сетчатый фильтр сливного  
отверстия  
Sitko odplyvu basenu  
Medencekimeneti szűrő  
Poolens utloppssil

SIZE / TAMANHO / TAMAÑO / GRÖSSE / KOKO / GROOTTE / DIMENSIONI / DIMENSION / MEΓΕΘΟΣ / РАЗМЕР / ROZMIAR / MÉRÉT / STORLEK	ITEM / ITEM N.º / Nº ELEMENTO / ARTIKEL-NR. / OSA NRO / ARTIKELNR. / ARTICOLO / ELEMENT / ANTIKEIMENO / № ИЗДЕЛИЯ / NR POZ. / CIKKSZ. / ARTIKEL	PART CODE / CÓDIGO DE PEÇA / CÓDIGO DE PIEZA / TEIL-CODE / OSAN KOODI / ONDERDEELCODE / CODICE DEL COMPONENTE / CODE PIECE / ΚΩΔΙΚΟΣ ΤΜΗΜΑΤΟΣ / ΚΩΔ. ΔΕΤΑΛΙ / KOD CZĘŚCI / ALK. KÓDJA / DELKOD	QTY / QTDE / CANT. / MENGE / KPL / AANT. / QTÁ / QTE / ΠΟΣΟΤΗΤΑ / K-BO / ILOSC / MENNY. / ANTAL
3.05 m x 76 cm (10' x 30")	56406 / 56407 / 56408	/	0
3.66 m x 76 cm (12' x 30")	56416 56417	/	0
3.66 m x 1.00 m (12' x 39.5")	56260 / 56418 / 56419	/	0
3.66 m x 1.00 m (12' x 39.5")	56709 / 56731	/	0
3.66 m x 1.00 m (12' x 39.5")	5614W 5614X	/	0
3.66 m x 1.22 m (12' x 48")	56420 56421	/	0
4.27 m x 84 cm (14' x 33")	56595 56597	/	0
4.27 m x 1.07 m (14' x 42")	56949 56950	/	0
4.27 m x 1.07 m (14' x 42")	5614Y 5614Z	/	0
4.27 m x 1.22 m (14' x 48")	5612X 5612Y	/	0
4.57 m x 1.07 m (15' x 42")	56488 56686	/	0
4.57 m x 1.22 m (15' x 48")	56438 56439	/	0
4.88 m x 1.22 m (16' x 48")	5612Z 5613A	P6(H2)1323ASS18	1
5.49 m x 1.22 m (18' x 48")	56462 56463	P6(H2)1323ASS18	1

# POWER STEEL™

**A**

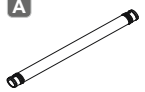

Top Rail  
Corrimão Superior  
Riel superior  
Obere Schiene  
Yläkaide  
Bovenste rail  
Guida superiore

Rail supérieur  
ΕΓΓΛΑΝΩ ΡΑΓΑ  
Верхняя направляющая  
Góma szyna  
Felső sín  
Övre skena

**C**



T-connector  
Conector T  
Conector en T  
T-Verbinder  
T-liitin  
T-stuk  
Connettore a "T"

Raccord en T  
ΣΥΝΔΕΣΜΟΣ T  
T-образный  
соединитель  
Łącznik typu T  
„T” csatlakozó  
T-anslutning

SIZE / TAMANHO / TAMAÑO / GRÖSSE / KOKO / GROOITE / DIMENSIONI / DIMENSION / ΜΕΓΕΘΟΣ / ΡΑΖΜЕР / ROZMIAR / MÉRET / STORLEK	ITEM / ITEM N.º / Nº ELEMENTO / ARTIKEL-NR. / OSA NRO / ARTIKELNR. / ARTICOLO / ELEMENT / ANTIKEMENO / № ИЗДЕЛИЯ / NR POZ. / CIKKSZ. / ARTIKEL	PART CODE / CÓDIGO DE PEÇA / CÓDIGO DE PIEZA / TEIL-CODE / OSAN KOODI / ONDERDEELCODE / CODICE DEL COMPONENTE / CODE PIECE / ΚΩΔΙΚΟΣ ΤΜΗΜΑΤΟΣ / КОД ДЕТАЛИ / KOD CZĘŚCI / ALK. KÓDJA / DELKOD	QTY / QTDE / / CANT. / MENGE / KPL / AANT. / QTÁ / QTE / ΠΟΣΟΤΗΤΑ / K-BO / ILOŠĆ / MENNY. / ANTAL
4.88 m x 1.22 m (16' x 48")	56725 56726	P04737	16
5.49 m x 1.22 m (18' x 48")	56976 56977	P61775ASS18	18
3.96 m x 1.07 m (13' x 42")	5614U 5614V	P05449	13
4.27 m x 1.22 m (14' x 48")	56993	P05449	14
4.88 m x 1.22 m (16' x 48")	56966	P04739	16
5.49 m x 1.32 m (18' x 52")	56884 56886	P05224	18
6.10 m x 1.32 m (20' x 52")	56881 56883	P05224	20
6.71 m x 1.32 m (22' x 52")	56887 56889	P05224	22

SIZE / TAMANHO / TAMAÑO / GRÖSSE / KOKO / GROOITE / DIMENSIONI / DIMENSION / ΜΕΓΕΘΟΣ / ΡΑΖΜЕР / ROZMIAR / MÉRET / STORLEK	ITEM / ITEM N.º / Nº ELEMENTO / ARTIKEL-NR. / OSA NRO / ARTIKELNR. / ARTICOLO / ELEMENT / ANTIKEMENO / № ИЗДЕЛИЯ / NR POZ. / CIKKSZ. / ARTIKEL	PART CODE / CÓDIGO DE PEÇA / CÓDIGO DE PIEZA / TEIL-CODE / OSAN KOODI / ONDERDEELCODE / CODICE DEL COMPONENTE / CODE PIECE / ΚΩΔΙΚΟΣ ΤΜΗΜΑΤΟΣ / КОД ДЕТАЛИ / KOD CZĘŚCI / ALK. KÓDJA / DELKOD	QTY / QTDE / / CANT. / MENGE / KPL / AANT. / QTÁ / QTE / ΠΟΣΟΤΗΤΑ / K-BO / ILOŠĆ / MENNY. / ANTAL
4.88 m x 1.22 m (16' x 48")	56725 56726	P04738	16
5.49 m x 1.22 m (18' x 48")	56976 56977	P61777ASS18	18
3.96 m x 1.07 m (13' x 42")	5614U 5614V	P05452	13
4.27 m x 1.22 m (14' x 48")	56993	P05452	14
4.88 m x 1.22 m (16' x 48")	56966	P61757ASS18	16
5.49 m x 1.32 m (18' x 52")	56884 56886	P61761ASS18	18
6.10 m x 1.32 m (20' x 52")	56881 56883	P61763ASS18	20
6.71 m x 1.32 m (22' x 52")	56887 56889	P61763ASS18	22

**B**

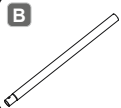

Vertical Pool Leg  
Perna Vertical da Piscina  
Soporte de piscina vertical  
Senkrechtes Poolbein  
Pystyjalka  
Verticale zwembadpoot  
Supporto verticale della piscina

Montant vertical de piscine  
ΚΑΤΑΚΟΡΥΦΟ ΠΟΔΙ ΠΙΣΙΝΑΣ  
Вертикальная ножка бассейна  
Pionowa nóżka basenu  
Függőleges medenceláb  
Vertikál pool ben

**D**



Pin  
Pino  
Patilla  
Bolzen  
Nasta  
Pen  
Spinotto

Cheville  
ΠΕΡΟΝΗ  
Штырь  
Kolek  
Csap  
Stift

SIZE / TAMANHO / TAMAÑO / GRÖSSE / KOKO / GROOITE / DIMENSIONI / DIMENSION / ΜΕΓΕΘΟΣ / ΡΑΖΜЕР / ROZMIAR / MÉRET / STORLEK	ITEM / ITEM N.º / Nº ELEMENTO / ARTIKEL-NR. / OSA NRO / ARTIKELNR. / ARTICOLO / ELEMENT / ANTIKEMENO / № ИЗДЕЛИЯ / NR POZ. / CIKKSZ. / ARTIKEL	PART CODE / CÓDIGO DE PEÇA / CÓDIGO DE PIEZA / TEIL-CODE / OSAN KOODI / ONDERDEELCODE / CODICE DEL COMPONENTE / CODE PIECE / ΚΩΔΙΚΟΣ ΤΜΗΜΑΤΟΣ / КОД ДЕТАЛИ / KOD CZĘŚCI / ALK. KÓDJA / DELKOD	QTY / QTDE / / CANT. / MENGE / KPL / AANT. / QTÁ / QTE / ΠΟΣΟΤΗΤΑ / K-BO / ILOŠĆ / MENNY. / ANTAL
4.88 m x 1.22 m (16' x 48")	56725 56726	P04736	16
5.49 m x 1.22 m (18' x 48")	56976 56977	P61776ASS18	18
3.96 m x 1.07 m (13' x 42")	5614U 5614V	P05450	13
4.27 m x 1.22 m (14' x 48")	56993	P05451	14
4.88 m x 1.22 m (16' x 48")	56966	P61343ASS16	16
5.49 m x 1.32 m (18' x 52")	56884 56886	P61352ASS16	18
6.10 m x 1.32 m (20' x 52")	56881 56883	P61352ASS16	20
6.71 m x 1.32 m (22' x 52")	56887 56889	P61352ASS16	22

SIZE / TAMANHO / TAMAÑO / GRÖSSE / KOKO / GROOITE / DIMENSIONI / DIMENSION / ΜΕΓΕΘΟΣ / ΡΑΖΜЕР / ROZMIAR / MÉRET / STORLEK	ITEM / ITEM N.º / Nº ELEMENTO / ARTIKEL-NR. / OSA NRO / ARTIKELNR. / ARTICOLO / ELEMENT / ANTIKEMENO / № ИЗДЕЛИЯ / NR POZ. / CIKKSZ. / ARTIKEL	PART CODE / CÓDIGO DE PEÇA / CÓDIGO DE PIEZA / TEIL-CODE / OSAN KOODI / ONDERDEELCODE / CODICE DEL COMPONENTE / CODE PIECE / ΚΩΔΙΚΟΣ ΤΜΗΜΑΤΟΣ / КОД ДЕТАЛИ / KOD CZĘŚCI / ALK. KÓDJA / DELKOD	QTY / QTDE / / CANT. / MENGE / KPL / AANT. / QTÁ / QTE / ΠΟΣΟΤΗΤΑ / K-BO / ILOŠĆ / MENNY. / ANTAL
4.88 m x 1.22 m (16' x 48")	56725 56726	P61754ASS18	34
5.49 m x 1.22 m (18' x 48")	56976 56977	P61759ASS18	38
3.96 m x 1.07 m (13' x 42")	5614U 5614V	P05493	28
4.27 m x 1.22 m (14' x 48")	56993	P05493	30
4.88 m x 1.22 m (16' x 48")	56966	P61754ASS18	34
5.49 m x 1.32 m (18' x 52")	56884 56886	P61759ASS18	38
6.10 m x 1.32 m (20' x 52")	56881 56883	P61759ASS18	42
6.71 m x 1.32 m (22' x 52")	56887 56889	P61759ASS18	46



E



Footing  
Rodapé  
Punto de apoyo  
Standfuß  
Jalka  
Voet  
Piede

Embout  
ΒΑΣΗ ΠΟΔΙΟΥ  
Όνοπα  
Podstawa  
Lábaste  
Fotfäste

SIZE / TAMANO / TAMAÑO / GROSSE / KOKO / GROOITE / DIMENSIONI / DIMENSION / ΜΕΓΕΘΟΣ / РАЗМЕР / ROZMIAR / MÉRET / STORLEK	ITEM / ITEM N.º / Nº ELEMENTO / ARTIKEL-NR. / OSA NRO / ARTIKELNR. / ARTICOLO / ELEMENT / ANTIKEMENO / № ИЗДЕЛИЯ / NR POZ. / CIKKSZ. / ARTIKEL	PART CODE / CÓDIGO DE PEÇA / CÓDIGO DE PIEZA / TEIL-CODE / OSAN KOODI / ONDERDEELCODE / CODICE DEL COMPONENTE / CODE PIECE / ΚΩΔΙΚΟΣ ΤΜΗΜΑΤΟΣ / КОД ДЕТАЛИ / KOD CZĘŚCI / ALK. KÓDJA / DELKOD	QTY / QTDE / / CANT. / MENGE / KPL / AANT. / QTÁ / QTE / ΠΟΣΟΤΗΤΑ / К-ВО / ИЛОЃ / MENNY. / ANTAL
4.88 m x 1.22 m (16' x 48")	56725 56726	P61756ASS18	16
5.49 m x 1.22 m (18' x 48")	56976 56977	P61760ASS18	18
3.96 m x 1.07 m (13' x 42")	5614U 5614V	P05453	13
4.27 m x 1.22 m (14' x 48")	56993	P05453	14
4.88 m x 1.22 m (16' x 48")	56966	P61756ASS18	16
5.49 m x 1.32 m (18' x 52")	56884 56886	P61760ASS18	18
6.10 m x 1.32 m (20' x 52")	56881 56883	P61760ASS18	20
6.71 m x 1.32 m (22' x 52")	56887 56889	P61760ASS18	22

F



Pin Gasket  
Vedante do Pino  
Junta de la patilla  
Bolzendichtung  
Nastan tiviste  
Pen afdichting  
Guarnizione spinotto

Joint de cheville  
ΦΛΑΝΤΖΑ ΠΕΡΟΝΗΣ  
Прокладка штыря  
Uszczelka kokla  
Csapótműtész  
Stift packingng

SIZE / TAMANO / TAMAÑO / GROSSE / KOKO / GROOITE / DIMENSIONI / DIMENSION / ΜΕΓΕΘΟΣ / РАЗМЕР / ROZMIAR / MÉRET / STORLEK	ITEM / ITEM N.º / Nº ELEMENTO / ARTIKEL-NR. / OSA NRO / ARTIKELNR. / ARTICOLO / ELEMENT / ANTIKEMENO / № ИЗДЕЛИЯ / NR POZ. / CIKKSZ. / ARTIKEL	PART CODE / CÓDIGO DE PEÇA / CÓDIGO DE PIEZA / TEIL-CODE / OSAN KOODI / ONDERDEELCODE / CODICE DEL COMPONENTE / CODE PIECE / ΚΩΔΙΚΟΣ ΤΜΗΜΑΤΟΣ / КОД ДЕТАЛИ / KOD CZĘŚCI / ALK. KÓDJA / DELKOD	QTY / QTDE / / CANT. / MENGE / KPL / AANT. / QTÁ / QTE / ΠΟΣΟΤΗΤΑ / К-ВО / ИЛОЃ / MENNY. / ANTAL
4.88 m x 1.22 m (16' x 48")	56725 56726	P61755ASS18	34
5.49 m x 1.22 m (18' x 48")	56976 56977	P61755ASS18	38
3.96 m x 1.07 m (13' x 42")	5614U 5614V	P61755ASS18	28
4.27 m x 1.22 m (14' x 48")	56993	P61755ASS18	30
4.88 m x 1.22 m (16' x 48")	56966	P61755ASS18	34
5.49 m x 1.32 m (18' x 52")	56884 56886	P61755ASS18	38
6.10 m x 1.32 m (20' x 52")	56881 56883	P61755ASS18	42
6.71 m x 1.32 m (22' x 52")	56887 56889	P61755ASS18	46

G



Liner  
Forro  
Revestimento  
Innenverkleidung  
Allasmuovi  
Bekleding  
Rivestimento

Bäche  
ΕΠΙΝΔΥΣΗ  
Чаша бассейна  
Wykładzina  
Bevonat  
Foder

SIZE / TAMANO / TAMAÑO / GROSSE / KOKO / GROOITE / DIMENSIONI / DIMENSION / ΜΕΓΕΘΟΣ / РАЗМЕР / ROZMIAR / MÉRET / STORLEK	ITEM / ITEM N.º / Nº ELEMENTO / ARTIKEL-NR. / OSA NRO / ARTIKELNR. / ARTICOLO / ELEMENT / ANTIKEMENO / № ИЗДЕЛИЯ / NR POZ. / CIKKSZ. / ARTIKEL	PART CODE / CÓDIGO DE PEÇA / CÓDIGO DE PIEZA / TEIL-CODE / OSAN KOODI / ONDERDEELCODE / CODICE DEL COMPONENTE / CODE PIECE / ΚΩΔΙΚΟΣ ΤΜΗΜΑΤΟΣ / КОД ДЕТАЛИ / KOD CZĘŚCI / ALK. KÓDJA / DELKOD	QTY / QTDE / / CANT. / MENGE / KPL / AANT. / QTÁ / QTE / ΠΟΣΟΤΗΤΑ / К-ВО / ИЛОЃ / MENNY. / ANTAL
4.88 m x 1.22 m (16' x 48")	56725 56726	P04742	1
5.49 m x 1.22 m (18' x 48")	56976 56977	P04424	1
3.96 m x 1.07 m (13' x 42")	5614U 5614V	P05478	1
4.27 m x 1.22 m (14' x 48")	56993	P05480	1
4.88 m x 1.22 m (16' x 48")	56966	P04748	1
5.49 m x 1.32 m (18' x 52")	56884 56886	P04418	1
6.10 m x 1.32 m (20' x 52")	56881 56883	P04420	1
6.71 m x 1.32 m (22' x 52")	56887 56889	P04422	1

H



Hose Adaptor  
Adaptador de Mangueira  
Adaptador de tubo  
Schlauchadapter  
Letkun sovitin  
Slangadapter  
Adattatore tubo

Adaptateur pour tuyau  
ΠΡΟΣΑΡΜΟΓΕΑΣ ΓΙΑ  
ΕΥΚΑΜΠΤΟ ΣΩΛΗΝΑ  
Переходник шланга  
Adaptor węzła  
Tömlöadapter  
Slangadapter

SIZE / TAMANO / TAMAÑO / GROSSE / KOKO / GROOITE / DIMENSIONI / DIMENSION / ΜΕΓΕΘΟΣ / РАЗМЕР / ROZMIAR / MÉRET / STORLEK	ITEM / ITEM N.º / Nº ELEMENTO / ARTIKEL-NR. / OSA NRO / ARTIKELNR. / ARTICOLO / ELEMENT / ANTIKEMENO / № ИЗДЕЛИЯ / NR POZ. / CIKKSZ. / ARTIKEL	PART CODE / CÓDIGO DE PEÇA / CÓDIGO DE PIEZA / TEIL-CODE / OSAN KOODI / ONDERDEELCODE / CODICE DEL COMPONENTE / CODE PIECE / ΚΩΔΙΚΟΣ ΤΜΗΜΑΤΟΣ / КОД ДЕТАЛИ / KOD CZĘŚCI / ALK. KÓDJA / DELKOD	QTY / QTDE / / CANT. / MENGE / KPL / AANT. / QTÁ / QTE / ΠΟΣΟΤΗΤΑ / К-ВО / ИЛОЃ / MENNY. / ANTAL
4.88 m x 1.22 m (16' x 48")	56725 56726	P6H1419ASS16	1
5.49 m x 1.22 m (18' x 48")	56976 56977	P6H1419ASS16	1
3.96 m x 1.07 m (13' x 42")	5614U 5614V	P6H1419ASS16	1
4.27 m x 1.22 m (14' x 48")	56993	P6H1419ASS16	1
4.88 m x 1.22 m (16' x 48")	56966	P6H1419ASS16	1
5.49 m x 1.32 m (18' x 52")	56884 56886	P6H1419ASS16	1
6.10 m x 1.32 m (20' x 52")	56881 56883	P6H1419ASS16	1
6.71 m x 1.32 m (22' x 52")	56887 56889	P6H1419ASS16	1



I



Stopper  
Tampão  
Tope  
Verschlussstopfen  
Sulkutulppa  
Stop  
Tappo

Bouchon  
ΤΑΠΑ  
Заглушка  
Korek  
Zárósapka  
Propp

SIZE / TAMANHO / TAMAÑO / GROSSE / KOKO / GROOITE / DIMENSIONI / DIMENSION / ΜΕΓΕΘΟΣ / ΡΑΖΜΕΡ / ROZMIAR / MÉRET / STORLEK	ITEM / ITEM N.º / Nº ELEMENTO / ARTIKEL-NR. / OSA NRO / ARTIKELNR. / ARTICOLO / ELEMENT / ΑΝΤΙΚΕΙΜΕΝΟ / № ИЗДЕЛИЯ / NR POZ. / CIKKSZ. / ARTIKEL	PART CODE / CÓDIGO DE PEÇA / CÓDIGO DE PIEZA / TEIL-CODE / OSAN KOODI / ONDERDEELCODE / CODICE DEL COMPONENTE / CODE PIECE / ΚΩΔΙΚΟΣ ΤΜΗΜΑΤΟΣ / КОД ДЕТАЛИ / KOD CZĘŚCI / ALK. KÓDJA / DELKOD	QTY / QTDE / / CANT. / MENGE / KPL / AANT. / QTÁ / QTE / ΠΟΣΟΤΗΤΑ / K-BO / ILOŚĆ / MENNY. / ANTAL
4.88 m x 1.22 m (16' x 48")	56725 56726	/	0
5.49 m x 1.22 m (18' x 48")	56976 56977	/	0
3.96 m x 1.07 m (13' x 42")	5614U 5614V	P6C1418ASS19	2
4.27 m x 1.22 m (14' x 48")	56993	P6C1418ASS19	2
4.88 m x 1.22 m (16' x 48")	56966	/	0
5.49 m x 1.32 m (18' x 52")	56884 56886	/	0
6.10 m x 1.32 m (20' x 52")	56881 56883	/	0
6.71 m x 1.32 m (22' x 52")	56887 56889	/	0

J



Drain Valve Cap  
Tampa da Válvula de Drenagem  
Tarón de la válvula de drenaje  
Ablassventilkappe  
Tuhjennysventiilini korkki  
Afvoerklepdp  
Tappo valvola di scarico

Bouchon de la vanne de vidange  
ΚΑΠΑΚΙ ΒΑΛΒΙΔΑΣ  
ΑΠΟΣΤΡΑΓΓΙΣΗΣ  
Крышка сливного клапана  
Nakrętka zaworu spusowego  
Vízleeresztő szelepek sapkája  
Tömningsventil lock

SIZE / TAMANHO / TAMAÑO / GROSSE / KOKO / GROOITE / DIMENSIONI / DIMENSION / ΜΕΓΕΘΟΣ / ΡΑΖΜΕΡ / ROZMIAR / MÉRET / STORLEK	ITEM / ITEM N.º / Nº ELEMENTO / ARTIKEL-NR. / OSA NRO / ARTIKELNR. / ARTICOLO / ELEMENT / ΑΝΤΙΚΕΙΜΕΝΟ / № ИЗДЕЛИЯ / NR POZ. / CIKKSZ. / ARTIKEL	PART CODE / CÓDIGO DE PEÇA / CÓDIGO DE PIEZA / TEIL-CODE / OSAN KOODI / ONDERDEELCODE / CODICE DEL COMPONENTE / CODE PIECE / ΚΩΔΙΚΟΣ ΤΜΗΜΑΤΟΣ / КОД ДЕТАЛИ / KOD CZĘŚCI / ALK. KÓDJA / DELKOD	QTY / QTDE / / CANT. / MENGE / KPL / AANT. / QTÁ / QTE / ΠΟΣΟΤΗΤΑ / K-BO / ILOŚĆ / MENNY. / ANTAL
4.88 m x 1.22 m (16' x 48")	56725 56726	P6H1158ASS16	1
5.49 m x 1.22 m (18' x 48")	56976 56977	P6H1158ASS16	1
3.96 m x 1.07 m (13' x 42")	5614U 5614V	P6H1158ASS16	1
4.27 m x 1.22 m (14' x 48")	56993	P6H1158ASS16	1
4.88 m x 1.22 m (16' x 48")	56966	P6H1158ASS16	1
5.49 m x 1.32 m (18' x 52")	56884 56886	P6H1158ASS16	1
6.10 m x 1.32 m (20' x 52")	56881 56883	P6H1158ASS16	1
6.71 m x 1.32 m (22' x 52")	56887 56889	P6H1158ASS16	1

K



Control Valve  
Válvula de Control  
Válvula de control  
Regelventil  
Ohjausventiili  
Regelklep  
Valvola di controllo

Vanne de commande  
ΒΑΛΒΙΔΑ ΕΛΕΓΧΟΥ  
Регулирующий клапан  
Zawór regulacyjny  
Vezérlőszzelep  
Regleringsventil

SIZE / TAMANHO / TAMAÑO / GROSSE / KOKO / GROOITE / DIMENSIONI / DIMENSION / ΜΕΓΕΘΟΣ / ΡΑΖΜΕΡ / ROZMIAR / MÉRET / STORLEK	ITEM / ITEM N.º / Nº ELEMENTO / ARTIKEL-NR. / OSA NRO / ARTIKELNR. / ARTICOLO / ELEMENT / ΑΝΤΙΚΕΙΜΕΝΟ / № ИЗДЕЛИЯ / NR POZ. / CIKKSZ. / ARTIKEL	PART CODE / CÓDIGO DE PEÇA / CÓDIGO DE PIEZA / TEIL-CODE / OSAN KOODI / ONDERDEELCODE / CODICE DEL COMPONENTE / CODE PIECE / ΚΩΔΙΚΟΣ ΤΜΗΜΑΤΟΣ / КОД ДЕТАЛИ / KOD CZĘŚCI / ALK. KÓDJA / DELKOD	QTY / QTDE / / CANT. / MENGE / KPL / AANT. / QTÁ / QTE / ΠΟΣΟΤΗΤΑ / K-BO / ILOŚĆ / MENNY. / ANTAL
4.88 m x 1.22 m (16' x 48")	56725 56726	P6(H2)510ASS18	2
5.49 m x 1.22 m (18' x 48")	56976 56977	P6(H2)510ASS18	2
3.96 m x 1.07 m (13' x 42")	5614U 5614V	/	0
4.27 m x 1.22 m (14' x 48")	56993	/	0
4.88 m x 1.22 m (16' x 48")	56966	P6(H2)510ASS18	2
5.49 m x 1.32 m (18' x 52")	56884 56886	P6(H2)510ASS18	2
6.10 m x 1.32 m (20' x 52")	56881 56883	P6(H2)510ASS18	2
6.71 m x 1.32 m (22' x 52")	56887 56889	P6(H2)510ASS18	2

L



Pool Inlet Strainer  
Filtro de entrada da piscina  
Tamiz de entrada de la piscina  
Poolreinlass-Sieboffnung  
Altaan imuivilla  
Waterinvoerzeef  
Filtro ingresso piscina

Crépine d'entrée de piscine  
ΣΗΤΑ ΕΙΣΟΔΟΥ ΠΙΣΙΝΑΣ  
Сетчатый фильтр впускного отверстия  
Sitko wlewu basenu  
Medencebemeneti szűrő  
Poolens inloppssil

SIZE / TAMANHO / TAMAÑO / GROSSE / KOKO / GROOITE / DIMENSIONI / DIMENSION / ΜΕΓΕΘΟΣ / ΡΑΖΜΕΡ / ROZMIAR / MÉRET / STORLEK	ITEM / ITEM N.º / Nº ELEMENTO / ARTIKEL-NR. / OSA NRO / ARTIKELNR. / ARTICOLO / ELEMENT / ΑΝΤΙΚΕΙΜΕΝΟ / № ИЗДЕЛИЯ / NR POZ. / CIKKSZ. / ARTIKEL	PART CODE / CÓDIGO DE PEÇA / CÓDIGO DE PIEZA / TEIL-CODE / OSAN KOODI / ONDERDEELCODE / CODICE DEL COMPONENTE / CODE PIECE / ΚΩΔΙΚΟΣ ΤΜΗΜΑΤΟΣ / КОД ДЕТАЛИ / KOD CZĘŚCI / ALK. KÓDJA / DELKOD	QTY / QTDE / / CANT. / MENGE / KPL / AANT. / QTÁ / QTE / ΠΟΣΟΤΗΤΑ / K-BO / ILOŚĆ / MENNY. / ANTAL
4.88 m x 1.22 m (16' x 48")	56725 56726	P6(H2)1317ASS18	1
5.49 m x 1.22 m (18' x 48")	56976 56977	P6(H2)1317ASS18	1
3.96 m x 1.07 m (13' x 42")	5614U 5614V	/	0
4.27 m x 1.22 m (14' x 48")	56993	/	0
4.88 m x 1.22 m (16' x 48")	56966	P6(H2)1317ASS18	1
5.49 m x 1.32 m (18' x 52")	56884 56886	P6(H2)1317ASS18	1
6.10 m x 1.32 m (20' x 52")	56881 56883	P6(H2)1317ASS18	1
6.71 m x 1.32 m (22' x 52")	56887 56889	P6(H2)1317ASS18	1

## EN Pre-Installation Checklist

M



Pool Outlet Strainer  
Filtro de saída da piscina  
Tamiz de salida de la piscina  
Poolauslass-Siebböfnung  
Altaan lähtösuiliva  
Waterafvoerzeef  
Filtro uscita piscina

Crépine de sortie de piscine  
ΣΗΤΑ ΕΞΟΔΟΥ ΠΙΣΙΝΑΣ  
Сетчатый фильтр сливного отверстия  
Sítko odpływu basenu  
Medencenekemeneti szűrő  
Poolens utloppssil

SIZE / TAMANHO / TAMAÑO / GRÖSSE / KOKO / GROOTTE / DIMENSIONI / DIMENSION / ΜΕΓΕΘΟΣ / РАЗМЕР / ROZMIAR / MÉRET / STORLEK	ITEM / ITEM N.º / Nº ELEMENTO / ARTIKEL-NR. / OSA NRO / ARTIKELNR. / ARTICOLO / ELEMENT / ΑΝΤΙΚΕΙΜΕΝΟ / № ИЗДЕЛИЯ / NR POZ. / CIKKSZ. / ARTIKEL	PART CODE / CÓDIGO DE PEÇA / CÓDIGO DE PIEZA / TEIL-CODE / OSAN KOODI / ONDERDEELCODE / CODICE DEL COMPONENTE / CODE PIECE / ΚΩΔΙΚΟΣ ΤΜΗΜΑΤΟΣ / КОД ДЕТАЛИ / KOD CZĘŚCI / ALK. KÓDJA / DELKOD	QTY / QTDE / CANT. / MENGE / KPL. / AANT. / QTA / QTE / ΠΟΣΟΤΗΤΑ / K-BO / ILOŚĆ / MENNY. / ANTAL
4.88 m x 1.22 m (16' x 48")	56725 56726	P6(H2)1323ASS18	1
5.49 m x 1.22 m (18' x 48")	56976 56977	P6(H2)1323ASS18	1
3.96 m x 1.07 m (13' x 42")	5614U 5614V	/	0
4.27 m x 1.22 m (14' x 48")	56993	/	0
4.88 m x 1.22 m (16' x 48")	56966	P6(H2)1323ASS18	1
5.49 m x 1.32 m (18' x 52")	56884 56886	P6(H2)1323ASS18	1
6.10 m x 1.32 m (20' x 52")	56881 56883	P6(H2)1323ASS18	1
6.71 m x 1.32 m (22' x 52")	56887 56889	P6(H2)1323ASS18	1

**EN NOTE:** Some parts already have been installed on the pool.

**PT NOTA:** Algumas peças já foram instaladas na piscina.

**ES NOTA:** Algunas partes ya han sido instaladas en la piscina.

**DE HINWEIS:** Einige Teile wurden bereits am Pool installiert.

**FI HUOMAA:** Jotkin osat on jo asennettu altaaseen.

**NL OPMERKING:** Sommige delen werden al op het zwembad geïnstalleerd.

**IT NOTA:** Alcune parti sono già state installate sulla piscina.

**FR REMARQUE :** Certaines pièces ont déjà été installées sur la piscine.

**EL ΣΗΜΕΙΩΣΗ:** ΟΡΙΣΜΕΝΑ ΕΞΑΡΤΗΜΑΤΑ ΕΧΟΥΝ ΗΔΗ ΕΓΚΑΤΑΣΤΑΘΕΙ ΣΤΗΝ ΠΙΣΙΝΑ.

**RU ПРИМЕЧАНИЕ.** Некоторые детали уже установлены на бассейне.

**PL UWAGA:** Niektóre z części zostały już zamontowane do basenu.

**HU MEGJEGYZÉS:** Néhány részegység eleve fel van szerelve a medencére.

**SV OBS!** Vissa delar redan har installerats på poolen.

- The pool must be set up on a completely flat and level surface. Please do not install the pool if the surface is inclined or sloped.
- The selected location must be capable of uniformly supporting the weight for the entire time the pool is installed with water, moreover the location must be flat, must be cleared of all objects and debris including stones and twigs.
- The pool must be away from any objects children could use to climb into the pool.
- Position the pool near an adequate drainage system to deal with overflow or to discharge the pool. We recommend picking a location that is at least 20' away from your home.

## Incorrect conditions to set up the pool:

- On uneven ground the pool may collapse causing serious personal injury and/or damage to personal property and will void the warranty and prevent any service claims.
- Sand should not be used to create a level base; the ground must be dug out if necessary.
- Directly under overhead power lines or trees. Be sure the location does not contain underground utility pipes, lines or cables of any kind.
- Do not set up the pool on driveways, decks, platforms, gravel or asphalt surfaces. The selected location should be firm enough to withstand the pressure of the water; Mud, sand, soft / loose soil or tar are not suitable.
- Grass or other vegetation under the pool will die and may cause odors and slime to develop, therefore we recommend removing all grass from the selected pool location.
- Avoid areas prone to aggressive plant and weed species that may grow through the liner.

## Pre-installation:

Bestway will not be responsible for damage caused to the pool due to mishandling or failure to follow these instructions.

- Lay out all parts and check that you have the correct quantities as listed in the components list. For assistance or FAQs, please visit the support section on our website, [www.bestwaycorp.com](http://www.bestwaycorp.com).
- Spread out the pool and make sure the pool is right side up, let it sit exposed to direct sunlight for 1 hour or more so that the pool is more flexible during set up.
- Place the pool near an adequate drainage system to deal with overflow water and ensure the pool's inlet A and outlet B are correctly positioned to allow your filter pump to connect to a power source.

## NOTES:

- Do not use extension power cords to power your pump.
- Do not drag the pool on the ground, this can damage the pool.
- Check with your local city council for by-laws relating to fencing, barriers, lighting and safety requirements and ensure you comply with all laws.
- If have a filter pump, refer to the pump's manual for instructions.

The ladder must match the pool size and should be used only for entering and exiting the pool. It is forbidden to exceed the permitted payload of the ladder. Check regularly if the ladder is properly assembled.

## PT Lista de controlo antes da instalação

- A piscina deve ser montada sobre uma superfície completamente plana e nivelada. Por favor não instale a piscina caso a superfície esteja inclinada ou com declive.
- A localização escolhida deve conseguir suportar uniformemente o peso durante todo o tempo em que a piscina estiver instalada. Adicionalmente, a localização deve ser plana e deve estar livre de quaisquer objetos e detritos, inclusive pedras e ramos.
- A piscina deve estar afastada de quaisquer objetos que as crianças possam utilizar para trepar para a piscina.
- Posicione a piscina perto de um sistema de drenagem adequado para lidar com transbordamentos ou a descarga da piscina. Recomendamos escolher um local que esteja a pelo menos 6m da sua casa.

## Condições incorretas para instalar a piscina:

- Em terreno desnivelado a piscina pode colapsar causando ferimentos pessoais sérios e/ou danos à propriedade pessoal e isso irá invalidar a garantia e impedir quaisquer reclamações de assistência.
- Não deve ser utilizada areia para criar uma base nivelada; o solo deve ser escavado caso necessário.
- Diretamente por baixo de linhas elétricas superiores ou árvores. Certifique-se que a localização não contém tubagens, linhas ou cabos de infraestruturas de qualquer tipo subterrâneos.
- Não instale a piscina em acessos de garagem, decks, plataformas, superfícies de graxilha ou asfalto. A localização escolhida deve ser firme o suficiente para suportar a pressão da água; Lama, areia, solo macio / solto ou alcatrão não são adequados.
- A relva ou outra vegetação por baixo da piscina irá morrer e pode causar o desenvolvimento de odores e lodo, portanto recomendamos que remova toda a relva da localização escolhida.
- Evite áreas propensas a tipos de plantas e ervas daninhas agressivas que possam crescer através do revestimento.

## Antes da instalação:

A Bestway não será responsável por danos causados à piscina devido a erros de manuseamento ou falha no cumprimento destas instruções.

1. Projete todas as peças e verifique se as quantidades corretas estão listadas na lista de componentes. Para obter assistência ou perguntas frequentes, visite a seção de suporte em nosso site, [www.bestwaycorp.com](http://www.bestwaycorp.com).
2. Estenda a piscina e certifique-se que a piscina está virada para cima, deixe-a exposta à luz solar durante 1 hora ou mais para que a piscina fique mais flexível durante a montagem.
3. Coloque a piscina perto de um sistema de drenagem adequado para lidar com o excesso de água e certifique-se que a entrada A e saída B estão posicionadas corretamente para permitir que a sua bomba de filtro seja ligada a uma fonte de alimentação.

## NOTAS:

- Não utilize extensões para alimentar a sua bomba.
- Não arraste a piscina pelo chão, isso pode danificar a piscina.
- Verifique junto da sua câmara municipal quanto a legislação relacionada com requisitos de vedações, barreiras, iluminação e segurança e certifique-se que respeita todas as leis.
- Caso possua uma bomba de filtro, consulte o manual da bomba para obter instruções.

A escada deve ser adequada ao tamanho da piscina e deve ser usada apenas para entrar e sair da piscina. É proibido exceder a carga permitida da escada. Verifique regularmente se a escada está montada devidamente.

## ES Lista de control de pre-instalación

- La piscina debe instalarse sobre una superficie completamente plana y nivelada. No instale la piscina sobre una pendiente o superficies inclinadas.
- La ubicación seleccionada debe ser capaz de soportar de forma uniforme el peso de la piscina durante todo el tiempo que permanezca montada; asimismo, la ubicación debe tener una superficie plana y debe estar libre de objetos y residuos como piedras o ramas.
- La piscina debe estar alejada de cualquier objeto que los niños pudieran utilizar para escalar e introducirse en ella.
- Coloque la piscina cerca de un sistema de drenaje adecuado para dar salida a los desbordamientos de agua o vaciar la piscina. Aconsejamos elegir una ubicación a una distancia de al menos 20 pies de la casa.

## Condiciones inadecuadas para instalar la piscina:

- Sobre un suelo con desniveles, pues la piscina podría derrumbarse provocando lesiones personales o pérdidas materiales graves; además, dejaría la garantía sin validez e impediría la presentación de reclamaciones de mantenimiento o reparación.
- No debe utilizarse arena para crear una base nivelada; en caso necesario, habrá que realizar excavaciones en el suelo.
- Directamente debajo de árboles o líneas de alta tensión. Asegúrese de que no pasan tuberías, líneas o cables por debajo del lugar de instalación.
- No coloque la piscina en entradas, terrazas, plataformas, superficies de graxilla o asfalto. La ubicación seleccionada debería ser lo suficientemente firme para soportar la presión del agua; no situar sobre lodo, arena, suelo blando o suelto o alquitrán.
- El césped o la vegetación bajo de la piscina se marchitará y podría provocar malos olores o la aparición de fango. Por eso, recomendamos eliminar todo el césped de la ubicación elegida para la piscina.
- Evite áreas propensas de tipos de plantas agresivas y malezas que puedan crecer a través del revestimiento.

## Pre-instalación:

Bestway no asume responsabilidad alguna en caso de daños producidos por un mal manejo o por no seguir estas instrucciones.

1. Diseñe todas las piezas y verifique que tenga las cantidades correctas que se enumeran en la lista de componentes. Para asistencia o preguntas frecuentes, visite la sección de soporte en nuestro sitio web, [www.bestwaycorp.com](http://www.bestwaycorp.com).
2. Extienda la piscina y asegúrese de que esté colocada correctamente. Déjela expuesta a la luz directa del sol durante una hora o más para que la piscina sea más flexible durante la instalación.
3. Coloque la piscina cerca de un sistema de drenaje adecuado para dar salida a los desbordamientos de agua y garantizar que la entrada A y la salida B estén correctamente ubicadas para permitir que la bomba se conecte a una fuente de alimentación.

## NOTAS:

- No use cables de prolongación para conectar la bomba a la red eléctrica.
- No arraste la piscina sobre el suelo, la piscina podría sufrir daños.
- Consulte a las autoridades locales para conocer las normativas en materia de vallas, barreras, iluminación y seguridad y asegúrese de cumplirlas.
- Si tiene una bomba de filtrado, consulte su correspondiente manual para las instrucciones.

La escalerilla debe adaptarse al tamaño de la piscina y debe utilizarse únicamente para entrar y salir de ella. Queda prohibido exceder la carga útil máxima permitida de la escalerilla. Compruebe periódicamente el correcto montaje de esta última.

## DE Checkliste vor der Montage

- Der Pool muss auf einer vollständig flachen und ebene Fläche errichtet werden. Den Pool nicht auf einem Hang oder abschüssigen Gelände aufstellen.
- Der gewählte Bereich muss geeignet sein, das vollständige Gewicht über die gesamte Nutzungsdauer nach dem Aufbau des Pools zu tragen. Weiterhin muss der Untergrund ebenso frei von Gegenständen und Verunreinigungen sein, inklusive Steinen und Zweigen.
- Wir empfehlen die Aufstellung in ausreichender Entfernung von Objekten, mit deren Hilfe Kinder in den Pool klettern könnten.
- Stellen Sie den Pool in der Nähe eines geeigneten Abflusssystems auf, um überlaufendes Poolwasser aufzufangen oder den Pool zu entleeren. Wir empfehlen einen Ort, der mindestens 6 m (20 Fuß) von Ihrem Heim entfernt ist.

## Ungeeignete Voraussetzungen für den Aufbau des Pools:

- Der Aufbau auf unebenem Untergrund kann zum Einstürzen des Pools und zu ernsthaften Verletzungen und / oder Sachschäden sowie zum Verlust jeglicher Garantie- und Service-Ansprüche führen.
- Es darf kein Sand verwendet werden, um einen ebenen Untergrund zu schaffen; der Untergrund muss ausgegraben werden, wenn erforderlich.
- Kein Aufbau direkt unter Freileitungen oder Bäumen. Vergewissern Sie sich, dass der Bereich keine unterirdischen Versorgungsrohre, Leitungen oder Kabel jeglicher Art enthält.
- Stellen Sie den Pool nicht auf Zufahrtswegen, Veranden, Podesten, Kies- oder Asphalt-Oberflächen auf. Der gewählte Bereich muss dem Gewicht des Wassers standhalten; Schlamm, Sand, weicher / lockerer Erdboden oder Teer sind nicht geeignet.
- Rasen oder andere Vegetation wird unter dem Pool absterben, wodurch es zu Geruchs- und Schleimbildung kommen kann. Wir empfehlen daher, sämtliches Gras vor der Aufstellung aus dem gewählten Bereich zu entfernen.
- Vermeiden Sie Aufstellorte mit aggressiven Pflanzen und Gräsern, die durch die Poolfolie wachsen könnten.

## Vor der Montage:

Bestway übernimmt keine Haftung für Schäden am Pool infolge von falscher Handhabung oder Nichteinhaltung dieser Anleitungen.

1. Entnehmen Sie alle Teile und prüfen Sie, ob alle in der Teileliste aufgeführten Artikel in der richtigen Anzahl vorhanden sind. Für Hilfestellung oder Fragen & Antworten besuchen Sie bitte den entsprechenden Abschnitt unserer Webseite, [www.bestwaycorp.com](http://www.bestwaycorp.com).
2. Breiten Sie den Pool aus und stellen Sie sicher, dass der Pool auf der richtigen Seite liegt. Setzen Sie ihn mindestens einer (1) Stunde direkter Sonneneinstrahlung aus, damit der Pool während der Aufrichtung flexibler ist.
3. Platzieren Sie den Pool in der Nähe eines geeigneten Abflusssystems, um überlaufendes Wasser ableiten zu können und stellen Sie sicher, dass Einlass A und Auslass B des Pools korrekt positioniert sind, damit Sie Ihre Filterpumpe an eine Spannungsversorgung anschließen können.

## HINWEISE:

- Verwenden Sie keine Verlängerungskabel, um Ihre Pumpe anzuschließen.
- Ziehen Sie den Pool nicht über den Boden, da dies den Pool beschädigen kann.
- Informieren Sie sich bei Ihrer örtlichen Stadtverwaltung über Verordnungen bezüglich Einzäunung, Absperrung, Beleuchtung sowie Sicherheitsvorschriften und stellen Sie die Einhaltung aller Gesetze sicher.
- Wenn Sie über eine Filterpumpe verfügen, beachten Sie die Anweisungen des Filterpumpen-Handbuchs.

Die Leiter muss für die Poolgröße geeignet sein und darf nur zum Betreten und Verlassen des Pools benutzt werden. Es ist untersagt, die zulässige Tragkraft der Leiter zu überschreiten. Prüfen Sie in regelmäßigen Abständen, ob die Leiter ordnungsgemäß montiert ist.

## FI Tarkastuslista ennen asennusta

- Uima-allas on sijoitettava täysi tasaiselle ja vaakasuoralle pinnalle. Älä asenna uima-allaalta kalvaille pinnalle tai rinteeseen.
- Valitun paikan on kannatettava tasaisesti vedellä täytetyn uima-altaan paino koko ajan. Lisäksi paikan on oltava tasainen, siellä ei saa olla muita esineitä eikä oksia, kuten kiviä ja oksia.
- Uima-altaan lähellä ei saa olla tavaroita, joita lapset voisivat käyttää uima-allaaseen kiipeämiin.
- Sijoita uima-allas lähelle asianmukaista poistojärjestelmää ylivuotoja tai uima-altaan tyhjennystä varten. Suosittelemme paikkaa, joka on vähintään 20' loitolla kodistasi.

## Uima-allaista ei saa asentaa seuraavissa olosuhteissa:

- Epätasaiselle maalle, jolla uima-allas voi romahtaa aiheuttaen vakavia henkilövahinkoja jätai omaisuusvahinkoja. Lisäksi takuu mitätöityy eikä huoltovaatetta hyväksytä.
- Tasaisen alustan tekoon ei pidä käyttää hiekkaa. Maata on kaivettava pois tarvittaessa.
- Suoraan voimalinjojen tai puiden alle. Varmista, että kohteessa ei ole maanalaista putkia, linjoja tai kaapeleita.
- Älä asenna uima-allaista ajoväylille, terassille, kansirakennelmille, soralle tai asfaltille. Valitun paikan tulisi olla riittävän kova kestämään veden painetta: muta, hiekka, pehmeä/irtonainen multa tai piki eivät ole sopivia.
- Uima-altaan alle jäävä nurmikko ja muut kasvit kuolevat ja voivat aiheuttaa hajuhaittoja. Kuolleista kasveista voi muodostua limaa. Suosittelemme tämän vuoksi kaiken nurmen ja ruohikon poistamista valitusta paikasta.
- Vältä alueita, joilla voi kasvaa aggressiivisia kasveja ja ruohoja, jotka voivat kasvaa vuorauksen läpi.

## Alkuaensennus:

Bestway ei vastaa uima-allaalle koituneista vahingoista, jotka johtuvat väärästä käsittelystä tai näiden ohjeiden noudattamatta jättämisestä.

1. Ota esille kaikki osat ja tarkista, että osia on oikea määrä osaluettelon mukaisesti. Saat lisätietoja ja apua sivustomme tukisivulta osoitteesta [www.bestwaycorp.com](http://www.bestwaycorp.com).
2. Levitä uima-allas ja varmista, että se on oikea puoli ylöspäin. Anna sen olla näin suoarassa auringonvalossa vähintään 1 tunti, jolloin uima-allas on taipuisampi asennuksen aikana.
3. Sijoita allas sopivan viemäroinnin läheisyyteen ylivuotavan veden varalta ja varmista, että uima-altaan sisääntulo A ja ulostulo B ovat oikein asetettu siten, että suodatinpumppu voidaan kiinnittää virtalähteeseen.

## HUOMAUTUKSIA:

- Älä käytä jatkojohtoja pumppusi virransyöttöön.
- Älä raahaa allasta maata pitkin, sillä tämä voi vahingoittaa allasta.
- Tarkista paikalliset aidoitukseen, esteisiin, valaistukseen ja turvatoimenpiteisiin liittyvät säädökset ja varmista, että noudatat kaikki asiaankuuluvia lakeja.
- Jos suodatinpumppu asennetaan, noudata pumpun ohjekirjan ohjeita.

Tikkaiden on oltava sopivan kokoiset uima-altaan kokoon nähden ja niitä tulee käyttää ainoastaan uima-allaaseen menemiseen ja sieltä nousemiseen. Tikkaiden kantokykyä ei saa ylittää. Tarkista säännöllisesti, että tikkaat on koottu oikein.

## NL Checklist voor de installatie

- Het zwembad moet op een volledig vlakke en horizontale ondergrond worden geplaatst. Plaats het zwembad niet als de ondergrond hellend is.
- De gekozen plaats moet overal het gewicht kunnen dragen, gedurende de hele periode dat het zwembad is geïnstalleerd en met water gevuld is. Bovendien moet de locatie vlak zijn en vrij zijn gemaakt van alle voorwerpen en puin, waaronder ook stenen en takken.
- Het zwembad moet uit de buurt staan van objecten die kinderen kunnen gebruiken om in het zwembad te klimmen.
- Plaats het zwembad in de buurt van een geschikt afvoersysteem om overlopend water te kunnen opvangen of het zwembad leeg te laten lopen. We raden aan om een plaats te kiezen die ten minste 6 meter van uw huis vandaan is.

## Ongeschikte omstandigheden voor het opzetten van het zwembad:

- Op een oneffen ondergrond kan het zwembad inzakken en ernstig letsel en/of schade aan eigendommen veroorzaken; dit maakt de garantie ongeldig en maakt serviceclaims onmogelijk.
- Er mag geen zand worden gebruikt om de ondergrond gelijk te maken; de grond moet als dat nodig is worden afgegraven.
- Direct onder hoogspanningsleidingen of bomen. Controleer of er op die plaats geen ondergrondse buizen, leidingen of kabels lopen.
- Plaats het zwembad niet op opritten, planken vloeren, platforms, grind of asfalt. De gekozen plaats moet stevig genoeg zijn om de druk van het water te weerstaan; modder, zand, zachte/losse grond of asfalt zijn niet geschikt.
- Gras of andere vegetatie onder het zwembad zal afsterven, waardoor er nare geuren en slijm kunnen ontstaan; daarom raden we aan om al het gras van de uitgekozen plaats voor het zwembad te verwijderen.
- Vermijd terreinen waarop agressieve planten- en onkruidsoorten groeien die door de zwembadbekleding heen kunnen komen.

## Voor de installatie:

Bestway kan niet aansprakelijk worden gesteld voor schade aan het zwembad die is veroorzaakt door een verkeerd gebruik of doordat deze instructies niet zijn opgevolgd.

1. Leg alle onderdelen neer en controleer of u de juiste hoeveelheden heeft, zoals op de onderdelenlijst staat vermeld. Voor assistentie of FAQs kunt u de supportafdeling op onze website bezoeken op [www.bestwaycorp.com](http://www.bestwaycorp.com).
2. Spreid het zwembad uit en zorg ervoor dat de juiste kant naar boven ligt. Laat het minstens 1 uur in het directe zonlicht liggen, zodat het zwembad flexibeler is tijdens het opzetten.
3. Plaats het zwembad in de buurt van een geschikt afvoersysteem om overstromend water te kunnen afvoeren en zorg ervoor dat invoer A en invoer B van het zwembad goed zijn geplaatst, zodat uw filterpomp kan worden aangesloten op een stroombron.

## OPMERKINGEN:

- Gebruik geen verlengsnoeren om uw pomp op de stroom aan te sluiten.
- Sleep het zwembad niet over de grond, dit kan het zwembad beschadigen.
- Raadpleeg uw plaatselijke gemeenteraad voor voorschriften betreffende omheiningen, barrières, verlichting en veiligheidsvereisten en zorg ervoor dat u aan de wetgeving voldoet.
- Als u een filterpomp hebt, raadpleeg de handleiding van de pomp voor instructies.

Het trapje moet geschikt zijn voor de afmetingen van het zwembad en mag alleen worden gebruikt om het zwembad in en uit te gaan. Het is verboden om de toegestane belasting van het trapje te overschrijden. Controleer regelmatig of het trapje goed is bevestigd.

## IT Lista di controllo dell'installazione

- La piscina va posizionata su una superficie interamente piana e orizzontale. Non installare la piscina su superfici inclinate o in pendenza.
- Il luogo prescelto deve poter sostenere uniformemente il peso della piscina riempita d'acqua, inoltre il sottofondo deve essere piano e sgombro da oggetti e detriti (ad es. sassi o rametti).
- La piscina va collocata distante da oggetti ai quali i bambini potrebbero arrampicarsi.
- Posizionare la piscina vicino a un adeguato sistema di scarico dell'acqua, per eventuali traboccamenti o per svuotare la piscina. Si raccomanda di installare la piscina a una distanza di almeno 6 m dall'abitazione.

## Impostazioni di montaggio errate:

- Se collocata su fondo disomogeneo, la piscina potrebbe crollare, causando gravi lesioni personali e/o danni a beni e oggetti; in tali casi la garanzia e i servizi post-vendita si riterranno nulli.
- Non va usata sabbia per livellare la superficie di appoggio, ma va scavato il terreno circostante, se necessario.
- Non posizionare la piscina sotto linee di alta tensione o alberi. Assicurarsi che nel luogo prescelto non vi siano tubi sotterranei, cavi o viadotti di qualsiasi tipo.
- Non installare la piscina su rampe di uscita delle auto, banchine, piattaforme, fondi sassosi o superfici asfaltate. Il sottofondo deve essere abbastanza resistente da sostenere la pressione dell'acqua; sottofondi fangosi, sabbiosi, cedevoli, troppo morbidi o asfaltati non sono adatti.
- Erba o altra vegetazione sotto il prodotto può marcire sviluppando cattivi odori; si consiglia pertanto di rimuovere tutta l'erba dalla superficie prescelta.
- Evitare aree ove sono presenti piante aggressive e specie infestanti che possono crescere attraverso il rivestimento.

## Pre-installazione:

Bestway Inflatables non potrà essere ritenuta responsabile dei danni causati alla piscina da un uso non conforme o dal mancato rispetto delle istruzioni.

1. Disporre tutte le parti e verificare di avere tutte le quantità corrette come indicato nell'elenco dei componenti. Per assistenza o domande frequenti, visitare la sezione di supporto sul nostro sito web, [www.bestwaycorp.com](http://www.bestwaycorp.com).
2. Distendere la piscina con la vasca rivolta verso l'alto ed esporla al sole per circa un'ora per renderla più flessibile e facile da montare.
3. Collocare la piscina accanto a un impianto di scarico adeguato (in caso di traboccamento) e accertarsi che l'ingresso A e l'uscita B della piscina siano posizionati correttamente per collegare il filtro a cartuccia a una fonte di alimentazione.

## NOTE:

- Non adoperare prolunghe elettriche per alimentare la pompa.
- Non trascinare la piscina sul terreno poiché potrebbe danneggiarsi.
- Verificare i regolamenti locali relativi alle barriere, all'illuminazione, alle recinzioni e ai requisiti di sicurezza e assicurarsi di rispettare le leggi vigenti in materia.
- Se è presente una pompa filtrante, fare riferimento al relativo manuale di istruzioni.

La scaletta deve essere adatta alla misura della piscina e va utilizzata esclusivamente per entrare e uscire dalla piscina. È proibito superare il carico massimo consentito della scaletta. Controllare periodicamente che la scaletta sia assemblata adeguatamente.

## FR Liste de contrôle de pré-installation

- La piscine doit être installée sur une surface entièrement plate et à niveau. N'installez pas la piscine sur une surface inclinée ou en pente.
- L'emplacement sélectionné doit être en mesure de supporter uniformément le poids pendant tout le temps où la piscine sera installée avec de l'eau dedans. Par ailleurs, l'emplacement doit être plat et doit être libéré de tous les objets et débris, y compris les pierres et les petites branches.
- La piscine doit toujours être positionnée loin des objets que les enfants pourraient utiliser pour grimper dans la piscine.
- Positionnez la piscine à proximité d'un système de drainage adéquat pour faire face à un éventuel débordement ou pour vider la piscine. Nous recommandons de choisir un emplacement situé à au moins 20' de votre domicile.

## Conditions incorrectes pour installer la piscine :

- Sur un sol accidenté, la piscine peut s'écrouler en provoquant des blessures graves aux personnes et/ou des dégâts matériels et rendra la garantie caduque en empêchant toute réclamation.
- Il ne faut pas se servir de sable pour égaliser la base, en cas de besoin il faut creuser le sol.
- Juste en dessous des lignes de haute tension ou des arbres. Vérifiez que l'emplacement ne contient pas de tuyaux, de lignes ou de câbles sous terre, quels qu'ils soient.
- N'installez pas la piscine sur les sorties de garage, terrasses en bois, plateformes, gravier ou surfaces en bitume. L'emplacement choisi doit être suffisamment résistant pour supporter la pression de l'eau ; la boue, le sable, la terre meuble ou friable ne sont pas adaptés.
- Le gazon ou toute autre végétation située en dessous de la piscine mourra et pourra se décomposer en émettant des odeurs nauséabondes, nous vous recommandons donc d'éliminer tout gazon de l'endroit choisi.
- Évitez les zones où peuvent pousser des plantes agressives et des mauvaises herbes car elles pourraient endommager la bâche.

## Pré-installation :

Bestway ne peut être tenue pour responsable des dégâts provoqués à la piscine suites à des erreurs de manipulation ou au non-respect de ces instructions.

1. Étalez toutes les pièces et contrôlez que vous disposez des quantités correctes conformément à la liste des composants. Si vous avez besoin d'aide ou si vous souhaitez consulter les FAQ, veuillez visiter la section assistance de notre site web, [www.bestwaycorp.com](http://www.bestwaycorp.com).
2. Étalez la piscine et vérifiez qu'elle soit dans le bon sens, laissez-la en plein soleil pendant 1 heure ou plus jusqu'à ce que la piscine soit plus flexible durant l'installation.
3. Placez la piscine près d'un système de vidange approprié pour gérer l'eau de débordement et vérifiez que l'entrée A et la sortie B de la piscine sont correctement positionnées pour permettre à votre pompe de filtration d'être branchée sur une source de courant.

## REMARQUES :

- N'utilisez pas de rallonge pour alimenter votre pompe.
- Ne traînez pas la piscine sur le sol car cela peut l'abîmer.
- Adressez-vous à votre mairie pour connaître les lois en vigueur en matière de clôtures, barrières, éclairage et exigences de sécurité, et vérifiez que vous respectez bien toutes ces lois.
- Si vous avez une pompe de filtration, reportez-vous à la notice d'instructions de la pompe.

L'échelle doit être adaptée à la taille de la piscine et ne doit être utilisée que pour entrer et sortir de la piscine. Il est interdit de dépasser la charge admissible de l'échelle. Vérifiez régulièrement que l'échelle soit montée correctement.

## EL ΛΙΣΤΑ ΕΛΕΓΧΟΥ ΠΡΟ-ΕΓΚΑΤΑΣΤΑΣΗΣ

- Η ΠΙΣΙΝΑ ΠΡΕΠΕΙ ΝΑ ΤΟΠΟΘΕΤΗΘΕΙ ΣΕ ΜΙΑ ΕΝΤΕΛΟΣ ΕΠΙΠΕΔΗ ΚΑΙ ΟΡΙΖΟΝΤΙΑ ΕΠΙΦΑΝΕΙΑ. ΜΗΝ ΕΓΚΑΤΑΣΤΗΣΕΤΕ ΤΗΝ ΠΙΣΙΝΑ ΕΑΝ Η ΕΠΙΦΑΝΕΙΑ ΕΙΝΑΙ ΚΕΚΛΙΜΕΝΗ Ή ΕΧΕΙ ΑΝΩΜΑΛΙΑΣ.
- Η ΕΠΙΛΕΓΜΕΝΗ ΤΟΠΟΘΕΣΙΑ ΠΡΕΠΕΙ ΝΑ ΕΙΝΑΙ ΣΕ ΘΕΣΗ ΝΑ ΣΤΗΡΙΞΕΙ ΟΜΟΙΟΜΟΡΦΑ ΤΟ ΒΑΡΟΣ ΓΙΑ ΟΛΟΚΛΗΡΗ ΤΗΝ ΕΓΚΑΤΑΣΤΑΣΗ ΤΗΣ ΠΙΣΙΝΑΣ ΓΕΜΑΤΗΣ ΜΕ ΝΕΡΟ, ΕΠΙΠΛΟΥΝ ΔΕ Η ΘΕΣΗ ΠΡΕΠΕΙ ΝΑ ΕΙΝΑΙ ΕΠΙΠΕΔΗ, ΠΡΕΠΕΙ ΝΑ ΕΧΕΙ ΚΑΘΑΡΙΣΤΑ ΟΛΙΑ ΟΛΑ ΤΑ ΕΠΙΜΕΡΟΥΣ ΑΝΤΙΚΕΙΜΕΝΑ ΚΑΙ ΤΑ ΣΥΝΤΡΙΜΜΑΤΑ ΣΥΜΠΕΡΙΛΑΜΒΑΝΟΜΕΝΩΝ ΤΩΝ ΠΛΑΣΤΗΣ ΦΥΣΣΟΣ ΛΙΘΩΝ & ΧΑΛΙΚΙΩΝ ΚΑΙ ΤΩΝ ΚΛΑΔΙΩΝ.
- Η ΠΙΣΙΝΑ ΠΡΕΠΕΙ ΝΑ ΕΙΝΑΙ ΜΑΚΡΙΑ ΑΠΟ ΚΑΘΕ ΕΙΔΟΥΣ ΑΝΤΙΚΕΙΜΕΝΑ ΠΟΥ ΜΠΟΡΟΥΝ ΝΑ ΧΡΗΣΙΜΟΠΟΙΗΣΟΥΝ ΤΑ ΠΑΙΔΙΑ ΓΙΑ ΝΑ ΑΝΕΒΟΥΝ ΣΤΗΝ ΠΙΣΙΝΑ.
- ΤΟΠΟΘΕΤΗΣΤΕ ΤΗΝ ΠΙΣΙΝΑ ΚΟΝΤΑ ΣΕ ΕΝΑ ΕΠΑΡΚΕΣ ΣΥΣΤΗΜΑ ΑΠΟΣΤΡΑΓΓΙΣΗΣ ΩΣΤΕ ΝΑ ΑΝΤΙΜΕΤΩΡΙΣΕΤΕ ΣΩΣΤΑ ΤΗΝ ΟΠΟΙΑ ΥΠΕΡΧΕΙΛΙΣΗ Η ΝΑ ΔΕΔΙΑΣΕΤΕ ΤΗΝ ΠΙΣΙΝΑ. ΣΑΣ ΣΥΝΙΣΤΟΥΜΕ ΝΑ ΕΠΙΛΕΞΕΤΕ ΜΙΑ ΤΟΠΟΘΕΣΙΑ ΠΟΥ ΝΑ ΒΡΙΣΚΕΤΑΙ 20' ΤΟΥΛΑΧΙΣΤΟΝ ΜΑΚΡΙΑ ΑΠΟ ΤΟ ΣΠΙΤΙ ΣΑΣ.

## ΕΣΦΑΛΜΕΝΕΣ ΣΥΝΟΗΚΕΣ ΓΙΑ ΤΗ ΡΥΘΜΙΣΗ ΤΗΣ ΠΙΣΙΝΑΣ:

- ΕΠΑΝΩ ΣΕ ΑΝΩΜΛΟ ΕΔΑΦΟΣ, Η ΠΙΣΙΝΑ ΜΠΟΡΕΙ ΝΑ ΚΑΤΑΡΡΕΥΣΕΙ ΠΡΟΚΑΛΩΝΤΑΣ ΣΟΒΑΡΟ ΤΡΑΥΜΑΤΙΣΜΟ Η/ΚΑΙ ΖΗΜΙΑ ΣΕ ΠΡΟΣΩΠΙΚΗ ΠΕΡΙΟΥΣΙΑ, Η ΔΕ ΕΓΥΨΗΝ ΘΑ ΑΚΑΥΡΩΘΕΙ ΚΑΙ ΘΑ ΑΠΟΤΡΕΨΕΙ ΤΙΣ ΤΥΧΟΝ ΑΞΙΩΣΕΙΣ ΚΑΙ ΑΠΑΙΤΗΣΕΙΣ ΠΑΡΟΧΗΣ ΥΠΗΡΕΣΙΩΝ.
- Η ΑΜΜΟΣ ΔΕΝ ΠΡΕΠΕΙ ΣΕ ΚΑΜΙΑ ΠΕΡΙΠΤΩΣΗ ΝΑ ΧΡΗΣΙΜΟΠΟΙΕΙΤΑΙ ΓΙΑ ΤΗ ΔΗΜΙΟΥΡΓΙΑ ΜΙΑΣ ΕΠΙΠΕΔΗΣ ΒΑΣΗΣ. ΤΟ ΕΔΑΦΟΣ ΘΑ ΠΡΕΠΕΙ ΝΑ ΣΚΑΦΕΤΙ ΟΠΟΥ ΕΙΝΑΙ ΑΥΤΟ ΑΠΑΡΑΙΤΗΤΟ.
- ΑΚΡΙΒΩΣ ΚΑΤΩ ΑΠΟ ΕΝΑΕΡΙΑ ΚΑΛΩΔΙΑ Η ΔΕΝΤΡΑ. ΒΕΒΑΙΩΘΕΙΤΕ ΟΤΙ Η ΤΟΠΟΘΕΣΙΑ ΔΕΝ ΠΕΡΙΛΑΜΒΑΝΕΙ ΥΠΟΓΕΙΦΕΣ ΣΩΛΗΝΟΣΕΙΣ, ΑΓΩΓΟΥΣ Η ΚΑΛΩΔΙΑ ΟΠΟΙΟΥΝΠΟΤΕ ΕΙΔΟΥΣ.
- ΜΗΝ ΤΟΠΟΘΕΤΕΙΤΕ ΤΗΝ ΠΙΣΙΝΑ ΠΛΑΝΩ ΣΕ ΟΔΟΣΤΡΩΜΑΤΑ, ΚΑΤΑΣΤΡΩΜΑΤΑ, ΠΛΑΤΦΟΡΜΕΣ Η ΑΣΦΑΛΤΙΝΕΣ ΕΠΙΦΑΝΕΙΕΣ. Η ΕΠΙΛΕΓΜΕΝΗ ΤΟΠΟΘΕΣΙΑ ΠΡΕΠΕΙ ΝΑ ΕΙΝΑΙ ΑΡΚΕΤΑ ΣΤΑΘΕΡΗ ΩΣΤΕ ΝΑ ΑΝΤΕΧΕΙ ΤΗΝ ΠΙΕΣΗ ΑΠΟ ΤΟ ΒΑΡΟΣ ΤΟΥ ΝΕΡΟΥ, Η ΛΑΣΠΗ, Η ΑΜΜΟΣ, ΤΟ ΜΑΛΛΑΚΟ / ΧΑΛΑΡΟ ΧΩΜΑ Η Η ΠΙΣΙΣ ΔΕΝ ΕΙΝΑΙ ΚΑΤΑΛΛΗΛΑ.
- ΤΟ ΓΡΑΣΙΔΙ, Η ΧΛΟΗ Η ΟΠΟΙΑ ΑΛΛΗ ΒΛΑΣΤΗΣΗ ΕΙΝΑΙ ΚΑΤΩ ΑΠΟ ΤΗΝ ΠΙΣΙΝΑ ΘΑ ΜΑΡΑΘΕΙ ΚΑΙ ΘΑ ΚΑΤΑΣΤΡΑΦΕΙ, ΓΕΓΟΝΟΣ ΠΟΥ ΜΠΟΡΕΙ ΝΑ ΠΡΟΚΑΛΕΣΕΙ ΤΗΝ ΑΝΑΠΤΥΞΗ ΛΑΣΠΗΣ ΚΑΙ ΟΣΜΩΝ, ΠΙ ΑΥΤΟ ΕΠΙΟΜΕΝΟΣ ΣΑΣ ΣΥΝΙΣΤΟΥΜΕ ΝΑ ΑΦΑΙΡΕΣΕΤΕ ΟΛΑ ΤΑ ΧΩΡΤΑΡΙΑ ΑΠΟ ΤΗΝ ΕΠΙΛΕΓΜΕΝΗ ΤΟΠΟΘΕΣΙΑ ΤΗΣ ΠΙΣΙΝΑΣ.
- ΑΠΟΦΥΓΕΤΕ ΠΕΡΙΟΧΕΣ ΕΠΙΡΡΕΠΕΣ ΣΕ ΕΠΙΘΕΤΙΚΑ ΕΙΔΗ ΦΥΤΩΝ ΚΑΙ ΖΙΖΑΝΙΩΝ ΤΑ ΟΠΟΙΑ ΜΠΟΡΕΙ ΝΑ ΑΝΑΠΤΥΧΘΟΥΝ ΜΕΣΩ ΤΗΣ ΕΠΕΝΔΥΣΗΣ.

## ΠΡΟ-ΕΓΚΑΤΑΣΤΑΣΗ:

Η BESTWAY ΔΕΝ ΘΑ ΕΙΝΑΙ ΥΠΕΥΘΥΝΗ ΓΙΑ ΖΗΜΙΕΣ ΠΟΥ ΠΡΟΚΛΗΘΚΑΝ ΣΤΗΝ ΠΙΣΙΝΑ ΛΟΓΩ ΚΑΚΟΜΕΤΑΧΕΙΡΙΣΗΣ Η ΛΟΓΩ ΜΗ ΣΥΜΜΟΡΦΩΣΗΣ ΜΕ ΑΥΤΕΣ ΤΙΣ ΟΔΗΓΙΕΣ.

1. ΤΟΠΟΘΕΤΗΣΤΕ ΟΛΑ ΤΑ ΕΞΑΡΤΗΜΑΤΑ ΚΑΙ ΒΕΒΑΙΩΘΕΙΤΕ ΟΤΙ ΕΧΕΤΕ ΤΙΣ ΣΩΣΤΕΣ ΠΟΣΟΤΗΤΕΣ ΠΟΥ ΑΝΑΦΕΡΟΝΤΑΙ ΣΤΗ ΣΧΕΤΙΚΗ ΛΙΣΤΑ ΤΩΝ ΕΞΑΡΤΗΜΑΤΩΝ. ΓΙΑ ΒΟΗΘΕΙΑ Η ΓΙΑ ΠΕΡΑΙΤΕΡΟ ΕΡΩΤΗΣΕΙΣ, ΠΑΡΑΚΑΛΟΥΜΕ ΔΕΙΤΕ ΤΗΝ ΕΝΟΤΗΤΑ ΤΕΧΝΙΚΗ ΥΠΟΣΤΗΡΙΞΗ ΣΤΗΝ ΙΣΤΟΣΕΛΙΔΑ ΜΑΣ, [www.bestwaycorp.com](http://www.bestwaycorp.com).
2. ΑΝΟΙΞΤΕ ΚΑΙ ΑΠΛΩΣΤΕ ΤΗΝ ΠΙΣΙΝΑ ΚΑΙ ΒΕΒΑΙΩΘΕΙΤΕ ΟΤΙ Η ΠΙΣΙΝΑ ΕΙΝΑΙ ΜΕ ΤΗ ΣΩΣΤΗ ΠΛΕΥΡΑ ΠΡΟΣ ΤΑ ΕΠΙΛΩΝ. ΑΦΗΣΤΕ ΤΗΝ ΝΑ ΜΕΙΝΕΙ ΕΚΤΕΘΕΜΕΝΗ ΣΤΗΝ ΑΜΕΣΗ ΗΛΙΑΚΗ ΑΚΤΙΝΟΒΟΛΙΑ ΓΙΑ 1 ΩΡΑ Η ΠΕΡΙΣΣΟΤΕΡΟ. ΟΥΤΩΣ ΩΣΤΕ Η ΠΙΣΙΝΑ ΝΑ ΕΙΝΑΙ ΠΙΟ ΕΥΕΛΙΚΤΗ ΚΑΤΑ ΤΗ ΔΙΑΡΚΕΙΑ ΤΗΣ ΤΟΠΟΘΕΤΗΣΗΣ.
3. ΤΟΠΟΘΕΤΗΣΤΕ ΤΗΝ ΠΙΣΙΝΑ ΚΟΝΤΑ ΣΕ ΕΝΑ ΕΠΑΡΚΕΣ ΣΥΣΤΗΜΑ ΑΠΟΣΤΡΑΓΓΙΣΗΣ ΩΣΤΕ ΝΑ ΑΝΤΙΜΕΤΩΡΙΣΕΤΕ ΣΩΣΤΑ ΤΟ ΝΕΡΟ ΤΗΣ ΥΠΕΡΧΕΙΛΙΣΗΣ ΚΑΙ ΒΕΒΑΙΩΘΕΙΤΕ ΟΤΙ Η ΕΙΣΡΟΔΟΣ Α ΤΗΣ ΠΙΣΙΝΑΣ ΚΑΙ Η ΕΞΟΔΟΣ Β ΤΗΣ ΠΙΣΙΝΑΣ ΕΙΝΑΙ ΣΩΣΤΑ ΤΟΠΟΘΕΤΗΜΕΝΕΣ, ΩΣΤΕ ΝΑ ΕΠΙΤΡΕΠΟΥΝ ΣΤΗΝ ΑΝΤΛΙΑ ΣΑΣ ΜΕ ΤΟ ΦΙΛΤΡΟ ΝΑ ΣΥΝΔΕΘΕΙ ΜΕ ΜΙΑ ΠΡΙΖΑ ΠΑΡΟΧΗΣ ΗΛΕΚΤΡΙΚΟΥ ΡΕΥΜΑΤΟΣ.

## ΣΗΜΕΙΩΣΕΙΣ:

- ΜΗΝ ΧΡΗΣΙΜΟΠΟΙΕΙΤΕ ΚΑΛΩΔΙΑ ΕΓΚΑΤΑΣΤΗΣ (ΜΠΛΑΝΤΕΖΕΣ) ΓΙΑ ΤΗΝ ΠΑΡΟΧΗ ΗΛΕΚΤΡΙΚΗΣ ΤΡΟΦΟΔΟΣΙΑ ΤΗΣ ΑΝΤΛΙΑΣ.
- ΜΗΝ ΣΦΕΡΝΕΤΕ ΤΗΝ ΠΙΣΙΝΑ ΣΤΟ ΕΔΑΦΟΣ, ΓΙΑΤΙ ΑΥΤΟ ΜΠΟΡΕΙ ΝΑ ΠΡΟΚΑΛΕΣΕΙ ΒΛΑΒΗ ΣΤΗΝ ΠΙΣΙΝΑ.
- ΕΛΕΓΞΤΕ ΜΕΣΩ ΤΩΝ ΤΟΠΙΚΩΝ ΑΡΜΟΔΙΩΝ ΔΗΜΟΤΙΚΩΝ ΑΡΧΩΝ ΤΗΣ ΠΕΡΙΟΧΗΣ ΣΑΣ ΓΙΑ ΤΟΥΣ ΣΧΕΤΙΚΟΥΣ ΝΟΜΟΥΣ ΚΑΙ ΚΑΝΟΝΙΣΜΟΥΣ ΟΙ ΟΠΟΙΟΙ ΑΦΟΡΟΥΝ ΣΤΗΝ ΠΕΡΙΦΡΑΣΗ, ΣΤΟΥΣ ΦΡΑΚΤΕΣ, ΣΤΙΣ ΑΠΑΙΤΗΣΕΙΣ ΦΩΤΙΣΜΟΥ ΚΑΙ ΑΣΦΑΛΕΙΑΣ, ΚΑΙ ΔΙΑΦΡΑΣΙΣΤΕ ΟΤΙ ΘΑ ΣΥΜΜΟΡΦΩΘΕΙΤΕ ΜΕ ΟΛΟΥΣ ΑΥΤΟΥΣ ΤΟΥΣ ΝΟΜΟΥΣ ΚΑΙ ΚΑΝΟΝΙΣΜΟΥΣ.
- ΕΑΝ ΔΙΑΘΕΤΕΤΕ ΜΙΑ ΑΝΤΛΙΑ ΜΕ ΦΙΛΤΡΟ, ΑΝΑΤΡΕΨΤΕ ΣΤΟ ΣΧΕΤΙΚΟ ΕΓΧΕΙΡΙΔΙΟ ΧΡΗΣΗΣ ΤΗΣ ΑΝΤΛΙΑΣ ΓΙΑ ΟΔΗΓΙΕΣ.

Η ΣΚΑΛΑ ΠΡΕΠΕΙ ΝΑ ΤΑΙΡΙΑΖΕΙ ΜΕ ΤΟ ΜΕΓΕΘΟΣ ΤΗΣ ΠΙΣΙΝΑΣ ΚΑΙ ΠΡΕΠΕΙ ΝΑ ΧΡΗΣΙΜΟΠΟΙΕΙΤΑΙ ΜΟΝΟ ΓΙΑ ΤΗΝ ΕΙΣΙΔΟ ΚΑΙ ΤΗΝ ΕΞΟΔΟ ΑΠΟ ΤΗΝ ΠΙΣΙΝΑ. ΑΠΑΓΟΡΕΥΕΤΑΙ Η ΥΠΕΡΒΑΣΗ ΤΟΥ ΕΠΙΤΡΕΠΟΜΕΝΟΥ ΟΦΕΛΙΜΟΥ ΦΟΡΤΙΟΥ ΤΗΣ ΣΚΑΛΑΣ. ΝΑ ΕΛΕΓΧΕΤΕ ΤΑΚΤΙΚΑ ΕΑΝ Η ΣΚΑΛΑ ΕΙΝΑΙ ΣΩΣΤΑ ΣΥΝΑΡΜΟΛΟΓΗΜΕΝΗ.



## RU Контрольный список предварительных требований для установки

- Бассейн следует устанавливать на полностью ровной горизонтальной поверхности. Не устанавливайте бассейн, если поверхность участка имеет скос или наклон.
- Выбранный участок должен равномерно выдерживать вес бассейна с водой в течение всего времени его установки; кроме того, участок должен быть ровным и освобожден от всех посторонних предметов и мусора, включая камни и ветки.
- Бассейн должен располагаться вдали от любых предметов, которыми могут воспользоваться дети, чтобы забраться в него.
- Устанавливайте бассейн рядом с подходящей системой слива, чтобы, при необходимости, устранить переливание или опорожнить бассейн. Мы рекомендуем выбрать место для установки как минимум в 6 метрах от вашего дома.

## Неправильные условия установки бассейна

- На неровной поверхности бассейн может перевернуться, что приведет к серьезным травмам и (или) повреждению личного имущества, аннулирует гарантию и делает невозможным обращение в сервисную службу.
- Не формируйте ровную поверхность с помощью песка; при необходимости сойте землю.
- Непосредственно под воздушными линиями электропередач или деревьями. Убедитесь в том, что на выбранном участке нет подземных коммуникаций, линий или кабелей.
- Не устанавливайте бассейн на подъездных дорожках, настилах, платформах, гравии или асфальте. Выбранный участок должен быть достаточно твердым, чтобы выдержать давление воды; грязь, песок, мягкая/рыхлая почва или смола не подходят.
- Трава и другая растительность под бассейном погибнет и может привести к возникновению неприятных запахов и слизи, поэтому рекомендуем удалить с выбранного для установки участка всю траву.
- Избегайте участков, на которых агрессивные виды растений и сорняков могут прорасти через чашу бассейна.

## Подготовка к установке:

Компания Bestway не несет ответственности за причиненные бассейну повреждения вследствие неправильного обращения или несоблюдения настоящих инструкций.

1. Разложите все составные части и проверьте соответствие их количества по списку компонентов. Для получения помощи или просмотра часто задаваемых вопросов посетите раздел поддержки на нашем веб-сайте [www.bestwaycorp.com](http://www.bestwaycorp.com).
2. Разложите бассейн и убедитесь, что он лежит нужной стороной вверх. Оставьте бассейн на 1 час или более под прямым солнечным светом, чтобы бассейн стал более эластичным при установке.
3. Установите бассейн рядом с подходящей системой слива, чтобы, при необходимости, устранить переливание, и убедитесь в том, что выпускное отверстие А и выпускное отверстие В бассейна расположены правильно, что позволит подсоединить фильтрующий насос к источнику питания.

## ПРИМЕЧАНИЯ.

- Не используйте удлинители для подключения насоса к источнику питания.
- Не волочите бассейн по земле, это может привести к его повреждению.
- Обратитесь в городской совет за информацией о постановлениях, касающихся ограждения, барьеров, освещения, и нормах техники безопасности и неукоснительно их соблюдайте.
- Если у вас фильтрующий насос, см. инструкции в руководстве пользователя насоса.

Лестница должна соответствовать размеру бассейна; пользуйтесь ею только для того, чтобы войти и выйти из бассейна. Запрещено превышать полезную нагрузку лестницы. Регулярно проверяйте, правильно ли собрана лестница.

## PL Lista kontrolna przed montażem

- Basen musi być ustawiony na całkowicie płaskiej i równej powierzchni. Nie montować basenu, jeśli powierzchnia jest pochylona lub nachylona.
- Wybrane miejsce musi zapewniać jednolite podtrzymywanie masy przez cały czas napełnienia basenu wodą, ponadto miejsce musi być płaskie, oczyszczone ze wszystkich przedmiotów i pozostałości, w tym kamieni i patyków.
- Basen musi znajdować się z dala od przedmiotów, które dzieci mogłyby wykorzystać do wspinania się do basenu.
- Ustawić basen blisko odpowiedniego systemu odprowadzającego wodę z basenu. Zalecamy wybór miejsca oddalonego co najmniej 6 metrów od domu.

## Nieprawidłowe warunki ustawienia basenu:

- Na nierównym podłożu basen może się zapaść, prowadząc do poważnych obrażeń ciała i/lub szkód materialnych. Takie zdarzenie unieważnia gwarancję i wszelkie roszczenia serwisowe.
- Nie należy używać piasku do wyrównania powierzchni, w razie potrzeby należy przygotować wykop.
- Bezpośrednio pod napowietrznymi przewodami elektrycznymi lub drzewami. Upewnij się, że w danym miejscu nie ma pod ziemią, żadnych rur z mediami, przewodów ani kabli.
- Nie rozkładać basenu na podjazdach, pomostach, podestach, żwirze ani asfalcie. Wybrane miejsce powinno być na tyle trwałe, aby znieść nacisk wody. Błoto, piasek, miękką / sypką ziemią lub podłoże smoliste nie są odpowiednie.
- Trawa i inne rośliny znajdujące się pod basenem obumierają i mogą powodować nieprzyjemne zapachy oraz powstanie szluz, dlatego zalecamy usunięcie trawy z miejsca ustawienia basenu.
- Unikaj obszarów podatnych na agresywne gatunki roślin i chwastów, które mogą rosnąć przez poszycie basenu.

## Przed montażem:

Bestway nie ponosi odpowiedzialności za szkody powstałe w basenie z powodu nieprawidłowej obsługi lub nieprzestrzegania instrukcji.

1. Rozłóż wszystkie części i sprawdź, czy masz prawidłową ilość wymienione na liście komponentów. Aby uzyskać pomoc lub często zadawane pytania, odwiedź sekcję pomocy technicznej na naszej stronie internetowej [www.bestwaycorp.com](http://www.bestwaycorp.com).
2. Rozłóżć basen i upewnij się, że jest on skierowany prawidłową stroną do góry, pozostawić go na słońcu przez 1 godzinę lub dłużej, tak aby basen był bardziej elastyczny podczas ustawiania.
3. Umieść basen w pobliżu odpowiedniego systemu odprowadzenia wody w celu odprowadzenia jej nadmiaru i upewnij się, że wlew A i odpływ basenu B znajdują się w prawidłowym miejscu, pozwalającym na podłączenie pompy filtrującej do źródła zasilania.

## NOTES:

- Do zasilania pompy nie używać przedłużaczy.
- Nie przeciągać basenu po ziemi, może to spowodować jego uszkodzenie.
- Sprawdź w lokalnym urzędzie miasta wszelkie rozporządzenia dotyczące ogrodzeń, barier, wymagań oświetleniowych i bezpieczeństwa oraz upewnij się, że przestrzegasz wszystkich regulacji.
- W przypadku montażu pompy filtrującej, dla uzyskania wskazówek prosimy o zapoznanie się z jej instrukcją obsługi.

Drabina musi być dopasowana do wielkości basenu i powinna być używana tylko do wchodzenia i wychodzenia z basenu. Zabrania się przekraczania dopuszczalnego obciążenia użytkowego drabiny. Regularnie sprawdzaj, czy drabina jest prawidłowo zmontowana.



## HU Telepítés előtti ellenőrzőlista

- A medencét teljesen egyenes és vízszintes felületen állítsa fel. Amennyiben a felület bármilyen irányú vagy oldalú dőléssel rendelkezik, válasszon másik felületet.
- A kiválasztott helynek képesnek kell lennie a medence teljes tömegét folyamatosan, amíg a medence vízzel fel van töltve, továbbá a helyszínnek egyenesnek kell lennie, illetve mentesnek mindenféle tárgyától és hulladéktól, így például kavicsoktól és gallyaktól.
- A medencét minden olyan tárgytól távol helyezze el, amelyeket a gyermekek a medencébe mászásra használhatják.
- A medencét megfelelő vízelvezető rendszerhez közel helyezze el, amely képes a medence túlcserélésakor vagy leeresztésekor jelentkező víz elvezetésére. Javasoljuk, hogy olyan helyet válasszon, amelyik legalább 6 méterre található az otthonától.

## Helytelen körülmények medence felállítására:

- Egyetlen talajon a medence összedőlhet, amivel súlyos sérülést és/vagy anyagi kárt okozhat, illetve a jövőtől érvényteleníti, és nem folyamodhat semmilyen javítási igényekkel.
- Ne használjon homokot a talaj kiegyenlítésére; szükség szerint ássa ki a talajt.
- Közvetlenül felső vezetékek vagy fák alatt. Bizonyosodjon meg arról, hogy a kiválasztott helyszín alatt nem található közműhálózati csövek, vezetékek vagy kábelek.
- Ne állítsa fel a medencét behajtókra, pódiumokra, platformokra, sóderre vagy aszfaltos felületre. A kiválasztott helyszínnek elég szilárdnak kell lennie a víznyomás elviselésére, ezért sár, homok, illetve puha vagy laza talaj vagy szurkos terület nem megfelelő.
- A medence alatti fű vagy egyéb növények szag és nyálka képződése mellett el fognak pusztulni, ezért tanácsos a fűvet eltávolítani a medence számára kiválasztott helyszín alól.
- Kerülje az agresszív növények és gyomok számára kedvező helyeket, mivel ezek átjuthatnak a bevonaton.

## Telepítés előtt:

A Bestway nem vállal felelősséget a medence nem megfelelő kezeléséből vagy jelen utasítások figyelmen kívül hagyásából származó károkról.

1. Tegye le a földre az összes alkatrészt, és ellenőrizze, hogy az alkatrészlistában jelölt mennyiségben rendelkezésre áll az összes alkatrész. Támogatás ügyében vagy GYIK kapcsán látogassa meg a [www.bestwaycorp.com/weboldalunk](http://www.bestwaycorp.com/weboldalunk) ügyféltámogatás részét.
2. Terítse ki a medencét, és bizonyosodjon meg arról, hogy a medence megfelelő oldala néz felfelé, hagyja 1 órát vagy hosszabb időt a közvetlen napsugárzásban, hogy felállításkor kellően rugalmas legyen a medence.
3. Helyezze a medencét a túlfolyó vizet befogadni képes, megfelelő csatornarendszer mellé, és gondoskodjon arról, hogy a medence „A” bemenete és „B” kimenete megfelelően van elhelyezve a szűrőszivattyú áramforráshoz való csatlakoztatásához.

## MEGJEGYZÉSEK:

- Ne használjon hosszabbítót a szivattyú áramellátásának biztosításához.
- Ne húzza a medencét a földön, mert az megsérülhet.
- Egyeztessen a helyi városi önkormányzattal a kerítésekre, korlátokra, világításokra és biztonságra vonatkozó követelmények ügyében, és bizonyosodjon meg arról, hogy eleget tesz az összes törvényi előírásnak.
- Ha van szűrőszivattyúja, részletekért tekintse meg a szivattyú kézikönyvét.

A létrának a medenceméretre kell igazodnia, és kizárólag a medencébe való bemászáshoz és a medence elhagyásához használni. Tilos a létra megengedett terhelését meghaladni. Rendszeres időközönként bizonyosodjon meg a létra megfelelően összeszerelt állapotáról.

## SV Checklista förmontering

- Poolen måste installeras på en helt jämn och plan yta. Installera inte poolen om ytan sluttar eller lutar.
- Den valda platsen måste kunna stödja vikten jämnt hela tiden när poolen är fylld med vatten, platsen måste också vara slät och objekt som skräp, stenar och kvistar ska ha tagits bort innan installering.
- Det får inte finnas några föremål runt poolen som barn kan klättra på för att ta sig in i poolen.
- Placera poolen nära ett lämpligt avloppssystem som tar hand om överskottsvattnet eller vid tömning av poolen. Vi rekommenderar att välja en plats som ligger minst 6 meter från huset.

## Olämpliga förhållanden för installering av poolen:

- På ojämn mark kan poolen kollapsa och orsaka allvarlig personskada och/eller skada på personlig egendom och upphäva garantin samt förhindra eventuella serviceanspråk.
- Sand bör inte användas för att skapa jämn grund, gräv istället en grund i marken om det är nödvändigt.
- Poolen ska inte placeras direkt under strömlinor eller träd. Var säker på att platsen inte innehåller underjordiska rörledningar eller kablar av något slag.
- Installera inte poolen på uppfarter, däck, plattformar, grus eller asfalt. Den valda platsen bör vara tillräckligt fast för att stå emot vattentrycket. Lera, lös sand/jord eller tjära är ej lämpliga.
- Gräs eller annan vegetation under poolen kommer att dö och kan orsaka lukt och utveckla slem. Vi rekommenderar därför att ta bort allt gräs från den utvalda platsen.
- Undvik områden som är benägna för aggressiva växter och ogräsarter som kan växa genom poolduken.

## Förmontering:

Bestway kommer inte att ansvara för skador som uppstått på poolen vid inkorrekt behandling eller av att inte ha följt instruktionerna.

1. Lägg ut alla delar och kontrollera att du har rätt antal delar som finns listade i förteckningen. För assistans eller vanliga frågor, besök hjälpsavdelningen på vår webbplats, [www.bestwaycorp.com](http://www.bestwaycorp.com).
2. Lägg ut poolen och se till att rätt sida är upp, låt den vara exponerad av direkt solljus under cirka 1 timme så att den blir mer flexibel vid montering.
3. Placera poolen nära ett lämpligt avloppssystem för att hantera överskottsvattnet och se till poolens inlopp A och utlopp B är rätt placerade för att tillåta din filterpump att ansluta till en strömkälla.

## ANVISNINGAR:

- Använd inte en förlängningsladd för att förse din pump med ström.
- Dra inte poolen längs marken, detta kan skada poolen.
- Kontrollera med din lokala kommunfullmäktige om gällande stadgar för stängsel, barriärer, belysning och säkerhetskrav för att se till att du följer alla lagar.
- Om det ingår en filterpump, hänvisa till bruksanvisningen om pumpar för ytterligare instruktioner.

Stegen ska passa poolstorleken och ska endast användas för att komma in och ut i poolen. Det är förbjudet att överstiga stegens tillåtna nyttolast. Kontrollera regelbundet att stegen är korrekt monterad.

## OWNER'S MANUAL



### ⚠ WARNING

Carefully read, understand, and follow all information in this user manual before installing and using the swimming pool. These warnings, instructions, and safety guidelines address some common risks of water recreation, but they cannot cover all risks and dangers in all cases. Always use caution, common sense, and good judgment when enjoying any water activity. Retain this information for future use.

#### Non Swimmers safety

- Continuous, active, and vigilant supervision of weak swimmers and non-swimmers by a competent adult is required at all times (remembering that children under five are at the highest risk of drowning).
- Designate a competent adult to supervise the pool each time it is being used.
- Weak swimmers or non-swimmers should wear personal protection equipment when using the pool.
- When the pool is not in use, or unsupervised, remove all toys from the swimming pool and its surrounding to avoid attracting children to the pool.

#### Safety devices

- In order to prevent children from drowning, it is recommended to secure the access to the pool with a protection device. In order to prevent children climbing from the inlet and outlet valve, it is recommended to install a barrier (and secure all doors and windows, where applicable) to prevent unauthorized access to the swimming pool.
- Barriers, pool covers, pool alarms, or similar safety devices are helpful aids, but they are not substitutes for continuous and competent adult supervision.

#### Safety equipment

- It is recommended to keep rescue equipment (e.g. a ring buoy) by the pool.
- Keep a working phone and a list of emergency phone numbers near the pool.

#### Safe use of the pool

- Encourage all users especially children to learn how to swim.
- Learn Basic Life Support (Cardiopulmonary Resuscitation - CPR) and refresh this knowledge regularly. This can make a life-saving difference in the event of an emergency.
- Instruct all pool users, including children, what to do in case of an emergency.
- Never dive into any shallow body of water. This can lead to serious injury or death.
- Do not use the swimming pool when using alcohol or medication that may impair your ability to safely use the pool.
- When pool covers are used, remove them completely from the water surface before entering the pool.
- Protect pool occupants from water related illnesses by keeping the pool water treated and practicing good hygiene. Consult the water treatment guidelines in the user's manual.
- Store chemicals (e.g. water treatment, cleaning or disinfection products) out of the reach of children.
- Use the signage as outlined below. Signage is to be displayed in a prominent position within 2m of the pool.



- Keep children under supervision in the aquatic environment. No diving.
- Removable ladders shall be placed on a horizontal surface.
- Irrespective of materials used for swimming pool construction, accessible surfaces have to be checked regularly to avoid injuries.
- Regularly monitor bolts and screws. Remove splinters or any sharp edges to avoid injuries.
- **ATTENTION:** Do not leave the drained pool outside. The empty pool is liable to become deformed and/or displaced due to wind.
- If you have a filter pump, refer to the pump's manual for instructions.

**WARNING!** The pump cannot be used while people are inside the pool!

- If you have a ladder, refer to the ladder's manual for instructions.

**WARNING!** The use of a swimming pool implies compliance with the safety instructions described in the operating and maintenance guide. In order to prevent drowning or other serious injuries, pay particular attention to the possibility of unexpected access to the swimming pool by children under 5 years by securing the access to it, and, during the bathing period, keep them under constant adult supervision.

#### Please read carefully and keep for future reference

Installation usually takes approximately 20-30 minutes with 2-3 people excluding earthworks and filling.

### CHOOSE THE CORRECT LOCATION

**NOTE:** The pool must be set up on a completely flat and level surface. Please do not install the pool if the surface is inclined or sloped.

#### Correct conditions to set up the pool:

- The selected location has to be capable of uniformly supporting the weight for the entire time the pool is installed, moreover the location must be flat and must be cleared of all objects and debris including stones and twigs.
  - We recommend positioning the pool away from any objects children could use to climb into the pool.
- NOTE:** Position the pool near an adequate drainage system to deal with overflow or to discharge the pool.

#### Incorrect conditions to set up the pool:

- On uneven ground the pool may collapse causing serious personal injury and/or damage to personal property and will void the warranty and any service claims.
- Sand should not be used to create a level base; the ground must be dug out if necessary.
- Directly under overhead power lines or trees. Be sure the location does not contain underground utility pipes, lines or cables of any kind.
- Do not set up the pool on driveways, decks, platforms, gravel or asphalt surfaces. The selected location should be firm enough to withstand the pressure of the water; Mud, sand, soft / loose soil or tar are not suitable.
- Grass or other vegetation under the pool will die and may cause odors and slime to develop, therefore we recommend removing all grass from the selected pool location.
- Avoid areas prone to aggressive plant and weed species that may grow through the liner.

**NOTE:** Check with your local city council for by-laws relating to fencing, barriers, lighting and safety requirements and ensure you comply with all laws.

**NOTE:** If have a filter pump, refer to the pump's manual for instructions.

**NOTE:** The ladder must match the pool size and should to be used only for entering and exiting the pool. It is forbidden to exceed the permitted payload of the ladder. Check regularly if the ladder is properly assembled.

## Pool Maintenance

If you do not adhere to the maintenance guidelines below, your health might be at risk, especially that of your children.

### Using chemical tablets (not included):

**NOTE:** Chemconnect or Chemical Floater must be used when you perform chemical maintenance with tablets. Your purchased item may not include any of those dispensers, in this case you can purchase it by visiting our website [www.bestwaycorp.com](http://www.bestwaycorp.com) or at the nearest pool dealer.

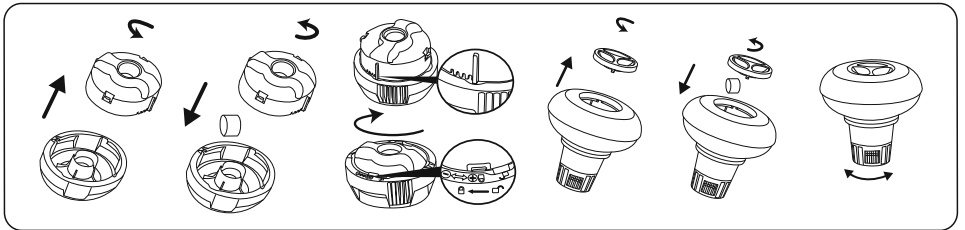

**IMPORTANT:** Don't use granulate tablets or throw the tablet directly in the water. The chemicals can deposit on the bottom, damage the material and discolor the PVC.

### Using chemical liquid (not included):

**IMPORTANT:** Add chemical liquid in small doses and in the center of the pool to avoid direct contact between the chemicals and the PVC surface. Direct contact can damage the material and discolor the surface.

**NOTE:** Remove the chemical dispenser from pool when the pool is in use.

**IMPORTANT:** After performing chemical maintenance and before using the pool, use a test kit (not included) to test the water chemistry. We recommend maintaining your water according to the following table.

Parameters	Values
Water clarity	clear view of the pool bottom
Colour of the water	no colour should be observed
Turbidity in FNU/NTU	max. 1,5 (preferably less than 0,5)
Nitrate concentration above that of fill water in mg/l	max. 20
Total organic carbon (TOC) in mg/l	max. 4,0
Redox potential against Ag/AgCl 3,5 m KCl in mV	min. 650
pH value	6,8 to 7,6
Free active chlorine (without cyanuric acid) in mg/l	0,3 to 1,5
Free chlorine used in combination with cyanuric acid in mg/l	1,0 to 3,0
Cyanuric acid in mg/l	max. 100
Combined chlorine in mg/l	max. 0,5 (preferably close to 0,0 mg/l)

**NOTE:** Damage resulting from chemical imbalance is not covered by the warranty. Pool chemicals are potentially toxic and should be handled with care. There are serious health risks from chemical vapors and the incorrect labeling and storage of chemical containers. Please consult your local pool supply retailer for more information about chemical maintenance. Pay close attention to the chemical manufacturer's instructions. Pool damage resulting from misuse of chemicals and mismanagement of pool water is not covered by the warranty.

**Important:** Over usage of chemicals can discolor the printing and all points of the pool material. It can also damage the structure of the pool liner.

### To keep your pool clean:

1. Contact your local pool supply shop for advice and purchase of chemicals and pH kits. One of the most important factors to increase the life of the liner is to keep continuously clean and healthy water. Please strictly follow the instructions from professional technicians for the water treatment through the use of chemicals.
2. Locate a bucket of water next to pool to clean users' feet before entering pool.
3. Cover the pool when not in use.
4. Skim pool regularly to avoid settled dirt.
5. Check and wash the filter cartridge regularly.
6. Gently clean any scum from below the top ring with a clean cloth.

7. Please be careful in case of rain water, kindly check that the water level is not higher than the expected. If so, YOU HAVE TO DISCHARGE THE EXCESS WATER.
8. If it rains, check that the water level is not higher than the specified level. If water exceeds the specified levels, drain the pool to the specified level.

### **Proper maintenance can maximize the life of your pool.**

During the season of use of the swimming pool, the filtration system must be necessarily put into service every day, enough time to assure at least a complete renewal of the volume of water.

**NOTE:** The pump is used to circulate the water and to filter small particles. In order to keep your pool water clean and hygienic, you must also add chemicals.

### **Repair**

In the event of a leak, patch your pool using the underwater adhesive repair patch provided. You can find the instructions in FAQs on the support section of our website, [www.bestwaycorp.com](http://www.bestwaycorp.com).

### **Dismantling**

1. Unscrew the drain valve cap on the outside of the pool counter clockwise and remove.
2. Connect the adaptor to the hose and put the other end of the hose in the area where you are going to drain your pool. (Check local regulations for drainage by-laws).
3. Screw control ring of the hose adaptor onto the drain valve clockwise. The drain valve will be open and water will start to drain automatically.  
**ATTENTION:** Water flow can be controlled with the control ring.
4. When draining is finished, unscrew the control ring to close the valve.
5. Disconnect the hose.
6. Screw the cap back onto the drain valve.
7. Air dry pool.

**ATTENTION:** Do not leave the drained pool outside.

### **Storage and Winterization**

1. Please remove all the accessories and spare parts of the pool and store them clean and dry.
2. Once pool is completely dry, sprinkle with talcum powder to prevent pool from sticking together, fold pool carefully. If pool is not completely dry, mold may result and will damage the pool liner.
3. Store liner and accessories in a dry place with a moderate temperature between 5°C / 41°F and 38°C / 100°F.
4. During the rainy season, pool and accessories should be stored as per above instructions also.
5. Improper draining of the pool might cause serious personal injury and/or damage to personal property.
6. We strongly recommend the pool is disassembled during the off season (winter months). Store in a dry location out of children's reach.

## MANUAL DO USUÁRIO



Visite o canal da Bestway no YouTube 

### ⚠ ATENÇÃO

Leia atentamente, compreenda e siga todas as instruções contidas neste manual de utilizador antes de instalar e utilizar a piscina. Estes avisos, instruções e orientações de segurança visam alguns riscos comuns de divertimentos aquáticos, contudo não podem abranger todos os riscos e perigos em todos os casos. Sempre que desfrutar de uma actividade aquática, deve ter cuidado, senso comum e bom discernimento. Preserve esta informação para utilização futura.

#### Segurança dos Não-Nadadores

- É sempre necessária uma supervisão contínua, activa e vigilante dos nadadores mais vulneráveis e dos não-nadadores por um adulto competente (lembre-se que as crianças com idade inferior a cinco anos correm o risco mais elevado de afogamento).

- Nomeie um adulto competente para supervisionar a piscina sempre que esteja em utilização.

- Os nadadores mais vulneráveis ou não-nadadores devem utilizar equipamento de protecção pessoal sempre que utilizarem a piscina.

- Sempre que a piscina não estiver a ser utilizada ou sem supervisão, retire todos os brinquedos da piscina e dos seus arredores para evitar atrair crianças até à piscina.

#### Dispositivos de segurança

- De modo a prevenir que as crianças se afoguem, recomenda-se que proteja o acesso à piscina com um dispositivo de protecção. De modo a prevenir que as crianças subam pelas válvulas de entrada e saída, recomenda-se que instale uma barreira (e proteja todas as portas e janelas, sempre que aplicável) para prevenir o acesso não autorizado à piscina.

- Barreiras, coberturas de piscina, alarmes de piscina ou dispositivos de segurança semelhantes são auxiliares muito úteis, embora não substituam a supervisão contínua e competente por um adulto.

#### Equipamento de segurança

- Recomenda-se que mantenha equipamento de resgate (ex., uma bóia em anel) nas proximidades da piscina.

- Mantenha um telefone funcional e uma lista de telefones de emergência nas proximidades da piscina.

#### Utilização segura da piscina

- Encoraje todos os utilizadores, em especial as crianças, a aprender a nadar.

- Aprenda medidas de Suporte Básico de Vida (Ressuscitação Cardiopulmonar - RCP) e renove este conhecimento regularmente. Isto pode ajudar a salvar vidas em caso de emergência.

- Instrua todos os utilizadores da piscina, incluindo as crianças, acerca do que devem fazer em caso de emergência.

- Nunca mergulhe em corpos de água pouco profundos. Isto pode causar ferimentos graves ou morte.

- Não utilize a piscina quando ingerir álcool ou medicamentos que possam afectar a sua capacidade para desfrutar dela em segurança.

- Caso tenha uma cobertura de piscina, retire-a completamente da superfície da água antes de entrar na piscina.

- Proteja os ocupantes da piscina de doenças relacionadas com a água, mantendo a água da piscina tratada e praticando uma boa higiene. Consulte as orientações de tratamento da água contidas no manual de utilizador.

- Armazene os químicos (ex., produtos de tratamento, limpeza e desinfecção da água) fora do alcance das crianças.

- Utilize a sinalização conforme indicado abaixo. A sinalização deve ser exibida numa posição proeminente a 2 m da piscina.



Mantenha as crianças sob supervisão no meio aquático. Não mergulhe.

- As escadas amovíveis devem ser colocadas numa superfície horizontal.

- Independentemente dos materiais utilizados na construção da piscina, as superfícies acessíveis devem ser verificadas regularmente para evitar ferimentos.

- Monitorize regularmente os parafusos e remova lascas ou quaisquer arestas afiadas para evitar ferimentos.

- **ATENÇÃO!** Não deixe a piscina drenada no exterior. Quando vazia, a piscina fica suscetível a sofrer deformações e/ou deslocamentos devido ao vento.

- Se tiver uma bomba de filtro, consulte o manual da bomba para obter instruções.

**ATENÇÃO!** A bomba não pode ser utilizada enquanto a piscina estiver ocupada!

- Se tiver uma escada, consulte o manual da escada para obter instruções.

**ATENÇÃO!** A utilização de uma piscina implica o cumprimento das instruções de segurança descritas no guia de funcionamento e manutenção. Para prevenir afogamentos ou outros ferimentos graves, preste especial atenção à possibilidade das crianças com idade inferior a 5 anos acederem à piscina de forma inesperada, através da protecção do acesso à mesma, e mantendo-as sob supervisão constante de um adulto durante o período de banhos.

**Por favor leia cuidadosamente e guarde para referência futura**

A instalação demora normalmente cerca de 20-30 minutos com 2-3 pessoas excluindo trabalhos de remoção de solos e enchimento.

### ESCOLHA A LOCALIZAÇÃO CORRECTA

**NOTA:** A piscina tem de ser montada numa superfície completamente plana e nivelada. Não instale a piscina sobre uma superfície inclinada.

#### Condição correcta para instalar a piscina:

• A localização seleccionada tem de ser capaz de suportar uniformemente o peso durante todo o tempo em que a piscina esteja instalada, adicionalmente a localização deve ser plana e deve estar livre de quaisquer objectos e detritos inclusive pedras e ramos.

• Recomendamos que posicione a piscina afastada de quaisquer objecto que as crianças possam utilizar para trepar para a piscina.

**NOTA:** Posicione a piscina perto de um sistema de drenagem adequado para lidar com transbordamentos ou a descarga da piscina.

#### Condições incorrectas para instalar a piscina:

• Em terreno desnivelado a piscina pode colapsar causando ferimentos pessoais sérios e/ou danos a propriedade pessoal e isso irá invalidar a garantia e prevenir quaisquer reclamações de assistência.

• Não deve ser utilizada areia para criar uma base nivelada; o solo deve ser escavado caso necessário.

• Directamente por baixo de linhas de electricidade superiores ou árvores. Certifique-se que a localização não contém tubagens, linhas ou cabos de infraestruturas de qualquer tipo subterrâneos.

• Não instale a piscina em acessos de garagem, decks, plataformas, superfícies de gralheira ou asfalto. A localização seleccionada deve ser firme o suficiente para suportar a pressão da água; a lama, areia, solo suave / solto ou alcatrão não são adequados.

• A relva e outra vegetação por baixo da piscina irá morrer e pode causar o desenvolvimento de odores e lamas, assim, recomendamos que remova toda a erva da localização da piscina seleccionada.

• Evite áreas propensas a tipos de plantas e ervas daninhas agressivas que possam crescer através do revestimento.

**NOTA:** Verifique com a sua câmara municipal quanto a legislação relacionada com requisitos de vedações, barreiras, iluminação e segurança e certifique-se que respeita todas as leis.

**NOTA:** Caso possua uma bomba de filtro consulte o manual da bomba para obter instruções.

**NOTA:** A escada deve ser adequada ao tamanho da piscina e deve ser usada apenas para entrar e sair da piscina. É proibido exceder a carga permitida da escada. Verifique regularmente se a escada está montada devidamente.

## Manutenção da piscina

Se você não cumprir as diretrizes de manutenção detalhadas abaixo, sua saúde pode estar em risco, especialmente a de seus filhos.

### Uso de comprimidos químicos (não incluídos):

**NOTA:** O Chemconnect ou o Chemical Floater devem ser usados ao realizar manutenção química com os comprimidos. O item adquirido pode não incluir nenhum desses dispensadores; nesse caso, você pode comprá-lo visitando nosso site [www.bestwaycorp.com](http://www.bestwaycorp.com) ou o distribuidor de piscina mais próximo.

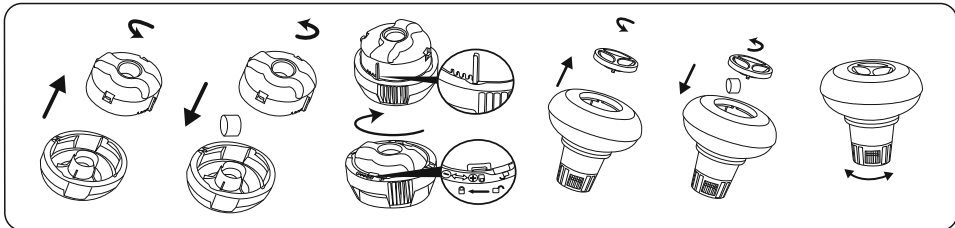

**IMPORTANTE:** Não use comprimidos granulados ou jogue-o diretamente na água. Os produtos químicos podem assentar no fundo, danificar o material e descolorir o PVC.

### Uso de líquido químico (não incluído):

**IMPORTANTE:** Adicione líquido químico em pequenas doses e no centro da piscina para evitar o contato direto entre os produtos químicos e a superfície do PVC. O contato direto pode danificar o material e descolorir a superfície.

**NOTA:** Remova o distribuidor de produtos químicos da piscina quando a piscina estiver em uso.

**IMPORTANTE:** Após realizar a manutenção química e antes de usar a piscina, use um kit de teste (não incluído) para testar a química da água. Recomendamos manter a água de acordo com a tabela a seguir.

Parâmetros	Valores
Clareza da água	Visão clara do fundo da piscina
Cor de água	A cor não deve ser observada
Turvação em UNF / NTU	máx. 1,5 (preferencialmente menor que 0,5)
Concentração de nitrato superior à água em mg / l	max. 20
Carbono orgânico total (TOC) em mg / l	max. 4,0
Potencial redox contra Ag / AgCL 3,5 m KCl em mV	min. 650
Valor de pH	de 6,8 a 7,6
Cloro ativo livre (sem ácido cianúrico) em mg / l	de 0,3 a 1,5
Cloro livre usado em combinação com ácido cianúrico em mg / l	de 1,0 a 3,0
Ácido cianúrico em mg / l	max. 100
Cloro combinado em mg / l	máx. 0,5 (de preferência perto de 0,0 mg / l)

**NOTA:** Danos resultantes de desequilíbrio químico não são cobertos pela garantia. Os produtos químicos da piscina são potencialmente tóxicos e devem ser manuseados com cuidado. Existem sérios riscos para a saúde causados por vapores químicos e rotulagem e armazenamento inadequados de recipientes químicos. Consulte o seu distribuidor local de suprimentos para piscinas para obter mais informações sobre manutenção química. Preste muita atenção às instruções do fabricante de produtos químicos. A garantia não cobre danos causados pelo uso inadequado de produtos químicos e manuseio inadequado da água da piscina.

**IMPORTANTE:** O uso excessivo de produtos químicos pode descolorir a impressão e todos os pontos do material da piscina. Também pode danificar a estrutura do revestimento da piscina.

### Para manter sua piscina limpa:

1. Entre em contato com a loja de suprimentos da piscina local para obter orientação e comprar produtos químicos e kits de pH. Um dos fatores mais importantes para aumentar a vida útil do revestimento é manter a água limpa e saudável continuamente. Siga rigorosamente as instruções de técnicos profissionais para tratamento de água usando produtos químicos.
2. Coloque um balde de água ao lado da piscina para limpar os pés dos usuários antes de entrar na piscina.
3. Cubra a piscina quando não estiver em uso.
4. Limpe a piscina regularmente para evitar acúmulo de sujeira.
5. Verifique e lave o cartucho do filtro regularmente.
6. Limpe cuidadosamente qualquer escória de baixo do anel superior com um pano limpo.
7. Tenha cuidado em caso de chuva, verifique se o nível da água não está acima do esperado. Nesse caso, você DEVE baixar o excesso de água.
8. Se chover, verifique se o nível da água não excede o nível especificado. Se a água exceder os níveis especificados, drene a piscina para o nível especificado.

## **A manutenção adequada pode maximizar a vida útil da sua piscina.**

Durante a estação de uso da piscina, o sistema de filtragem deve necessariamente ser colocado em serviço todos os dias, tempo suficiente para garantir pelo menos uma renovação completa do volume de água.

**NOTA:** A bomba é usada para circular a água e filtrar pequenas partículas. Para manter a água da piscina limpa e higiênica, você também deve adicionar produtos químicos.

## **Reparação**

Em caso de vazamento, repare sua piscina usando o adesivo adesivo subaquático fornecido. Você pode encontrar as instruções em Perguntas frequentes na seção de suporte do nosso site, [www.bestwaycorp.com](http://www.bestwaycorp.com).

## **Desmontagem**

1. Desparafusar o tampão da válvula de dreno na parte externa da piscina, no sentido anti-horário, e removê-lo.
2. Ligar o adaptador à mangueira e colocar a outra extremidade na área de drenagem da água contida na piscina. (Verificar os regulamentos locais sobre as leis de drenagem)
3. Aparafuse o anel de controle do adaptador de mangueira na válvula de drenagem no sentido horário. A válvula de dreno abrir-se-á e água começará escoar, automaticamente.
4. Quando a drenagem tiver terminado, desparafusar o anel de comando para fechar a válvula.
5. Retirar a mangueira.
6. Parafusar o tampão na válvula de dreno.
7. Esvaziar a piscina.

**ATENÇÃO:** Não deixar a piscina vazia ao ar livre.

## **Armazenamento e Protecção para o Inverno**

1. Por favor remova todos os acessórios e peças sobresselentes da piscina e armazene-as limpas e secas.
2. Assim que a piscina estiver totalmente seca, polvilhe com pó de talco para evitar que a piscina cole, dobre a piscina cuidadosamente. Caso a piscina não estiver totalmente seca, podem surgir fungos que irão danificar o forro da piscina.
3. Armazene o forro e os acessórios num local seco com uma temperatura moderada entre 5°C / 41°F e 38°C / 100°F.
4. Durante a estação das chuvas, a piscina e os acessórios também devem ser armazenados consoante as instruções acima.
5. A drenagem inadequada da piscina pode causar ferimentos pessoais graves e/ou danos a propriedade.
6. Recomendamos fortemente que a piscina seja desmontada fora da estação (meses de inverno). Armazene num local seco fora do alcance das crianças.



## MANUAL DE INSTRUCCIONES



Visite el canal de YouTube de Bestway 

### ⚠ ADVERTENCIA

Lea atentamente, comprenda y siga toda la información contenida en este manual antes de instalar y utilizar la piscina. Estas advertencias, instrucciones y normas de seguridad abordan algunos de los riesgos más comunes relacionados con el ocio acuático, pero no cubren todos los riesgos y peligros en cualquier caso. Sea siempre prudente y utilice el sentido común y el buen juicio cuando disfrute de cualquier actividad acuática. Conserve esta información para un uso futuro.

#### Seguridad de los no nadadores

- Los nadadores principiantes y los no nadadores requieren de la supervisión continua, activa y atenta de un adulto competente en todo momento (recuerde que los menores de cinco años cuentan con el mayor riesgo de ahogamiento).
- Asigne a un adulto competente la tarea de supervisar la piscina cada vez que esta esté en uso.
- Los nadadores principiantes o los no nadadores deben llevar un equipo de protección personal cuando utilicen la piscina.
- Cuando no se esté utilizando la piscina, o no cuenta con supervisión, retire todos los juguetes de ella y de sus alrededores para que no atraiga a los niños.

#### Dispositivos de seguridad

- Para prevenir el ahogamiento infantil, se recomienda asegurar el acceso a la piscina con algún dispositivo de seguridad. Para prevenir que los niños suban sobre las válvulas de entrada y de salida, se recomienda instalar una barrera (y asegurar todas las puertas y ventanas, donde sea necesario) para prevenir el acceso no autorizado a la piscina.
- Las barreras, cubiertas de piscina, alarmas de piscina o dispositivos de seguridad similares son ayudas útiles, pero no sustituyen la supervisión competente y constante de un adulto.

#### Equipos de seguridad

- Se recomienda tener los equipos de rescate (ej.: salvavidas) cerca de la piscina.
- Tenga un teléfono activo y una lista de números de emergencia cerca de la piscina.

#### Uso seguro de la piscina

- Anime a todos los usuarios, y especialmente a los niños, a aprender a nadar.
- Aprenda métodos de reanimación básica (reanimación cardiopulmonar - RCP) y repase este conocimiento regularmente. Esto puede marcar la diferencia en caso de emergencia.
- Enseñe a todos los usuarios de la piscina, niños incluidos, qué hacer en caso de emergencia.
- No se zambulla en aguas poco profundas. Esto podría causar graves daños o incluso muerte.
- No utilice la piscina cuando se encuentre bajo los efectos del alcohol o de medicamentos que puedan afectar a su capacidad de usar la piscina de manera segura.
- Cuando se utilizan las cubiertas de piscina, retírelas completamente de la superficie del agua antes de entrar en la piscina.
- Proteja a los usuarios de la piscina de enfermedades manteniendo el tratamiento del agua de la piscina y practicando buenos hábitos higiénicos. Consulte las directrices para el tratamiento del agua en el manual del usuario.
- Almacene los productos químicos (ej.: tratamientos para el agua, productos de limpieza o desinfección) fuera del alcance de los niños.
- Utilice la señalización como se especifica más abajo. La señalización se debe colocar en una posición visible y destacada dentro de un radio de 2 metros de la piscina.



Supervise a los niños en el entorno acuático. Prohibido tirarse de cabeza.

- Las escaleras extraíbles deben colocarse sobre una superficie horizontal.
- Independientemente del material utilizado para la construcción de la piscina, las superficies accesibles deben comprobarse regularmente para evitar lesiones.
- Compruebe regularmente los tornillos y tuercas; retire las astillas o cualquier borde afilado para evitar lesiones.
- **ATENCIÓN:** No deje la piscina vacía en el exterior. La piscina vacía podría deformarse y/o desplazarse debido al viento.
- Si cuenta con una bomba de filtrado, consulte el manual de instrucciones de la bomba.

**¡ADVERTENCIA!** La bomba no se puede poner en marcha mientras haya personas en el interior de la piscina.

- Si tiene una escalera, consulte su correspondiente manual para las instrucciones.

**¡ADVERTENCIA!** El uso de una piscina implica el cumplimiento de las instrucciones de seguridad descritas en el manual de uso y mantenimiento. Para evitar ahogamiento y otras lesiones graves, preste una especial atención a la posibilidad de acceso inesperado a la piscina de niños de menos de 5 años, tomando las medidas de seguridad necesarias y, durante el periodo del baño, téngales bajo la vigilancia constante de un adulto.

#### Lea detenidamente y conserve este documento para consultas futuras

La instalación normalmente dura 20-30 minutos si la llevan a cabo 2-3 personas, excluyendo las excavaciones y el llenado.

### ELIJA UNA UBICACIÓN ADECUADA

**NOTA:** La piscina debe montarse en una superficie completamente plana y nivelada. No instale la piscina si la superficie está inclinada o en pendiente.

#### Condiciones adecuadas para instalar la piscina:

- La ubicación seleccionada debe ser capaz de soportar de forma uniforme el peso de la piscina durante todo el tiempo que permanezca montada; asimismo, la ubicación debe tener una superficie plana y debe estar libre de objetos y residuos como piedras o ramas.
- Le recomendamos colocar la piscina alejada de cualquier objeto que los niños pudieran utilizar para escalar e introducirse en ella.

**NOTA:** Coloque la piscina cerca de un sistema de drenaje adecuado para dar salida a los desbordamientos de agua o vaciar la piscina.

#### Condiciones inadecuadas para instalar la piscina:

- Sobre un suelo con desnieves, pues la piscina podría derrumbarse provocando lesiones personales o pérdidas materiales graves; además, dejaría la garantía sin validez e impediría la presentación de reclamaciones de mantenimiento o reparación.
- No debe utilizarse arena para crear una base nivelada; en caso necesario, habrá que realizar excavaciones en el suelo.
- Directamente debajo de árboles o líneas de alta tensión. Asegúrese de que no pasan tuberías, líneas o cables por debajo del lugar de instalación.
- No coloque la piscina en entradas, terrazas, plataformas, superficies de gravilla o asfalto. La ubicación seleccionada debería ser lo suficientemente firme para soportar la presión del agua; no situar sobre lodo, arena, suelo blando o suelto o alquitrán.
- El césped o la vegetación bajo de la piscina se marchitará y podría provocar malos olores o la aparición de fango. Por eso, recomendamos eliminar todo el césped de la ubicación elegida para la piscina.
- Evite áreas propensas de tipos de plantas agresivas y malezas que puedan crecer a través del revestimiento.
- NOTA:** Consulte a las autoridades locales para conocer las normativas en materia de vallas, barreras, iluminación y seguridad y asegúrese de cumplirlas.
- NOTA:** Si cuenta con una bomba de filtrado, consulte el manual de instrucciones de la bomba.
- NOTA:** La escalera debe adaptarse al tamaño de la piscina y debe utilizarse únicamente para entrar y salir de ella. Queda prohibido exceder la carga útil máxima permitida de la escalera. Compruebe periódicamente el correcto montaje de esta última.

## Mantenimiento de piscinas

Si no cumple con las pautas de mantenimiento detalladas a continuación, su salud podría estar en riesgo, especialmente la de sus hijos.

### Uso de tabletas químicas (no incluidas):

**NOTA:** Chemconnect o Chemical Floater deben usarse cuando realiza mantenimiento químico con tabletas. Su artículo comprado puede no incluir ninguno de esos dispensadores, en este caso puede comprarlo visitando nuestro sitio web [www.bestwaycorp.com](http://www.bestwaycorp.com) o en el distribuidor de piscinas más cercano.

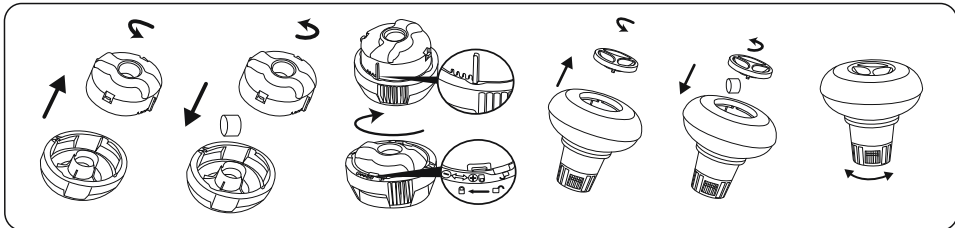

**IMPORTANTE:** No use tabletas granuladas ni la arroje directamente al agua. Los productos químicos pueden depositarse en el fondo, dañar el material y decolorar el PVC.

### Uso de líquido químico (no incluido):

**IMPORTANTE:** Agregue líquido químico en pequeñas dosis y en el centro de la piscina para evitar el contacto directo entre los químicos y la superficie de PVC. El contacto directo puede dañar el material y decolorar la superficie.

**NOTA:** Retire el dispensador de químicos de la piscina cuando la piscina esté en uso.

**IMPORTANTE:** Después de realizar el mantenimiento químico y antes de usar la piscina, use un kit de prueba (no incluido) para probar la química del agua. Recomendamos mantener su agua de acuerdo con la siguiente tabla.

Parámetros	Valores
Claridad del agua	Vista clara del fondo de la piscina
Color del agua	No se debe observar color
Turbidez en FNU / NTU	max. 1,5 (preferiblemente menos de 0,5)
Concentración de nitrato superior a la del agua en mg / l	max. 20
Carbono orgánico total (TOC) en mg / l	max. 4,0
Potencial redox contra Ag / AgCL 3,5 m KCl en mV	min. 650
Valor de pH	de 6,8 a 7,6
Cloro activo libre (sin ácido cianúrico) en mg / l	de 0,3 a 1,5
Cloro libre usado en combinación con ácido cianúrico en mg / l	de 1,0 a 3,0
Ácido cianúrico en mg / l	max. 100
Cloro combinado en mg / l	max. 0,5 (preferiblemente cercano a 0,0 mg / l)

**NOTA:** El daño resultante del desequilibrio químico no está cubierto por la garantía. Los productos químicos para piscinas son potencialmente tóxicos y deben manejarse con cuidado. Existen graves riesgos para la salud por los vapores químicos y el etiquetado y almacenamiento incorrectos de los contenedores químicos. Consulte a su distribuidor local de suministros de piscinas para obtener más información sobre el mantenimiento químico. Preste mucha atención a las instrucciones del fabricante del químico. La garantía no cubre los daños causados por el uso indebido de productos químicos y el mal manejo del agua de la piscina.

**IMPORTANTE:** el uso excesivo de productos químicos puede decolorar la impresión y todos los puntos del material de la piscina. También puede dañar la estructura del revestimiento de la piscina.

### Para mantener su piscina limpia:

1. Póngase en contacto con su tienda local de suministros de piscinas para obtener asesoramiento y comprar productos químicos y kits de pH. Uno de los factores más importantes para aumentar la vida útil del revestimiento es mantener continuamente agua limpia y saludable. Siga estrictamente las instrucciones de técnicos profesionales para el tratamiento del agua mediante el uso de productos químicos.
2. Coloque un cubo de agua al lado de la piscina para limpiar los pies de los usuarios antes de entrar a la piscina.
3. Tape la piscina cuando no esté en uso.
4. Limpie la piscina regularmente para evitar la acumulación de suciedad.
5. Revise y lave el cartucho del filtro regularmente.
6. Limpie suavemente cualquier escoria de debajo del anillo superior con un paño limpio.
7. Tenga cuidado en caso de lluvia, verifique que el nivel del agua no sea superior al esperado. Si es así, **DEBE DESCARGAR EL EXCESO DE AGUA.**
8. Si llueve, verifique que el nivel del agua no sea superior al nivel especificado. Si el agua excede los niveles especificados, drene la piscina al nivel especificado.

## Un mantenimiento adecuado puede maximizar la vida útil de su piscina.

Durante la temporada de uso de la piscina, el sistema de filtración debe ponerse necesariamente en servicio todos los días, tiempo suficiente para asegurar al menos una renovación completa del volumen de agua.

**NOTA:** La bomba se usa para hacer circular el agua y para filtrar partículas pequeñas. Para mantener el agua de su piscina limpia e higiénica, también debe agregar productos químicos.

## Reparación

En el caso de una fuga, repare su piscina usando el parche de reparación adhesivo subacuático provisto. Puede encontrar las instrucciones en Preguntas frecuentes en la sección de soporte de nuestro sitio web, [www.bestwaycorp.com](http://www.bestwaycorp.com).

## Desmontaje

1. Desenrosque el tapón de la válvula de drenaje en la parte exterior de la piscina en sentido anti-horario y sáquelo.
2. Conecte el adaptador a la manguera y ponga el otro extremo de la manguera en el área donde desee drenar su piscina. (Compruebe la legislación local para saber si existen ordenanzas municipales acerca del drenaje).
3. Enrosque el anillo de control del adaptador de la manguera en la válvula de drenaje girando en sentido horario. La válvula de drenaje estará abierta y el agua comenzará a salir automáticamente.  
**ATENCIÓN:** El flujo del agua puede controlarse con el anillo de control.
4. Cuando el drenaje haya acabado, destornille el anillo de control para cerrar la válvula.
5. Desconecte la manguera.
6. Enrosque el tapón otra vez en la válvula de drenaje.
7. Airee la piscina para secarla.  
**ATENCIÓN:** No deje la piscina ya vacía en el exterior.

## Almacenamiento y preparación para el invierno

1. Retire todos los accesorios y las piezas de repuesto de la piscina, guárdelos limpios y secos.
2. Cuando la piscina esté completamente seca, espolvoree con polvo de talco para evitar que las superficies de la piscina se adhieran entre sí y dóblela con cuidado. Si la piscina no está completamente seca, podría desarrollarse moho y dañar el revestimiento de la piscina.
3. Guarde el revestimiento y los accesorios en un lugar seco con una temperatura moderada, entre 5°C / 41°F y 38°C / 100°F.
4. Durante la estación lluviosa, la piscina y los accesorios deben almacenarse siguiendo las instrucciones anteriores.
5. Un drenaje inadecuado de la piscina podría provocar lesiones personales graves y/ o daños materiales.
6. Recomendamos encarecidamente desmontar la piscina fuera de temporada (los meses de invierno). Guárdelo en un lugar seco fuera del alcance de los niños.



## BENUTZERHANDBUCH

Besuchen Sie den YouTube-Kanal von Bestway 

### ⚠️ ACHTUNG

Vor dem Bau und der Benutzung des Schwimmbeckens werden sämtliche Informationen in dieser Anleitung sorgfältig gelesen, verstanden und befolgt. Diese Warnhinweise, Anleitungen und Sicherheitsrichtlinien umfassen einige allgemeine Risiken in Bezug auf Freizeitbeschäftigung im Wasser, sie können jedoch nicht sämtliche Risiken und Gefährdungen in allen Fällen behandeln. Bei jeglicher Aktivität im Wasser wird Vorsicht, gesunder Menschenverstand und gutes Urteilsvermögen walten gelassen. Diese Angaben werden für die spätere Nutzung aufbewahrt.

#### Sicherheit von Nichtschwimmern

- Es ist jederzeit eine ständige, aktive und wachsame Beaufsichtigung schwacher Schwimmer und Nichtschwimmer durch eine sachkundige erwachsene Aufsichtsperson erforderlich (es wird daran erinnert, dass das größte Risiko des Ertrinkens bei Kindern unter 5 Jahren besteht).
- Es wird eine sachkundige erwachsene Person bestimmt, die das Becken überwacht, wenn es benutzt wird.
- Schwache Schwimmer oder Nichtschwimmer sollten persönliche Schutzausrüstung tragen, wenn sie ins Schwimmbecken gehen.
- Wenn das Schwimmbecken nicht benutzt oder überwacht wird, werden sämtliche Spielsachen aus dem Schwimmbecken und seiner Umgebung entfernt, um zu verhindern, dass Kinder davon angezogen werden.

#### Sicherheitsvorrichtungen

- Um das Ertrinken von Kindern zu verhindern, wird empfohlen, den Zugang zum Schwimmbecken mit einer Schutzeinrichtung zu sichern. Um Kinder vom Klettern über das Einlass- und Auslassventil abzuhalten, Es wird empfohlen, eine Absperrung zu errichten (und sämtliche Türen und Fenster zu sichern, sofern zutreffend), um unberechtigten Zutritt zum Schwimmbecken zu vermeiden.
- Absperrungen, Beckenabdeckungen, Alarmanlagen oder ähnliche Sicherheitsvorrichtungen sind sinnvolle Hilfsmittel, ersetzen jedoch keine ständige und sachkundige Überwachung durch erwachsene Personen.

#### Sicherheitsausrüstung

- Es wird empfohlen, Rettungsausrüstung (z. B. einen Rettungsring) in der Nähe des Beckens aufzubewahren.
- Ein funktionierendes Telefon und eine Liste von Notrufnummern werden in der Nähe des Schwimmbeckens aufbewahrt.

#### Sichere Nutzung des Schwimmbeckens

- Sämtliche Nutzer, insbesondere Kinder, werden dazu ermuntert, schwimmen zu lernen.
- Erste Hilfe (Herz-Lungen-Wiederbelebung) erlernen und diese Kenntnisse regelmäßig auffrischen. Das kann bei einem Notfall einen lebensrettenden Unterschied ausmachen.
- Sämtliche Beckenbenutzer, einschließlich Kinder, anweisen, was in einem Notfall zu tun ist.
- Niemand in flaches Wasser springen. Das kann zu schweren Verletzungen oder zum Tode führen.
- Das Schwimmbecken nicht benutzen, wenn man unter dem Einfluss von Alkohol oder Medikamenten steht, welche die Fähigkeit zur sicheren Nutzung des Beckens beeinträchtigen können.
- Beckenabdeckungen vor dem Betreten des Schwimmbeckens vollständig von der Wasseroberfläche entfernen, wenn sie verwendet werden.
- Die Nutzer des Schwimmbeckens werden vor durch das Wasser verbreiteten Krankheiten geschützt, indem das Wasser stets aufbereitet und hygienisch unbedenklich gehalten wird. Die Richtlinien zur Wasseraufbereitung in der Gebrauchsanleitung werden zu Rate gezogen.
- Chemikalien (z. B. Produkte für die Wasseraufbereitung, Reinigung oder Desinfektion) außerhalb der Reichweite von Kindern aufbewahren.
- Die nachstehenden Zeichen werden verwendet. Die Zeichen sind an einer gut sichtbaren Stelle innerhalb von 2 000 mm in der Nähe des Schwimmbeckens anzubringen.



Kinder im Wasser und der Wasserumgebung stets beaufsichtigen. Nicht springen

- Abnehmbare Leitern sind auf einer waagerechten Fläche anzuordnen.
- Zugängliche Flächen müssen regelmäßig überprüft werden, um Verletzungen zu vermeiden, unabhängig von den für den Bau des Schwimmbeckens verwendeten Materialien.
- Prüfen Sie regelmäßig Bolzen und Schrauben; entfernen Sie Späne, Spreißel sowie sämtliche scharfen Kanten, um Verletzungen zu vermeiden.
- **ACHTUNG:** Lassen Sie den entleerten Pool nicht im Freien. Der leere Pool neigt dazu, durch den Wind verformt und/oder verschoben zu werden.
- Wenn Sie über eine Filterpumpe verfügen, beachten Sie die Anweisungen des Filterpumpen-Handbuchs.

**ACHTUNG!** Die Pumpe darf nicht betrieben werden, wenn sich Menschen im Pool aufhalten!

- Wenn Sie über eine Leiter verfügen, beachten Sie die Anweisungen des Leiter-Handbuchs.

**ACHTUNG!** Die Verwendung eines Schwimmbecken-Bausatzes setzt voraus, dass er mit den Sicherheitsvorschriften übereinstimmt, die in der Betriebs- und Wartungsanleitung beschrieben sind. Um ein Ertrinken oder andere ernsthafte Verletzungen zu verhindern, wird besondere Aufmerksamkeit darauf gerichtet, den Zugang zum Schwimmbecken zu sichern, da sich Kinder unter 5 Jahren unerwartet Zugang zum Schwimmbecken verschaffen können, und beim Baden werden die Kinder ununterbrochen von einer erwachsenen Aufsichtsperson beaufsichtigt.

#### Bitte sorgfältig lesen und für späteres Nachschlagen aufbewahren.

Die Montage durch 2-3 Personen erfordert in der Regel etwa 20-30 Minuten, exklusive ggf. erforderlicher Bodenarbeiten und Befüllung.

## WÄHLEN SIE EINE GEEIGNETE STELLE AUS

**HINWEIS:** Der Pool muss auf einer vollkommen flachen und ebenen Oberfläche aufgestellt werden. Installieren Sie den Pool nicht, wenn die Oberfläche geneigt oder abschüssig ist.

#### Erforderliche Voraussetzungen für den Aufbau des Pools:

- Der gewählte Bereich muss geneigt sein, das vollständige Gewicht über die gesamte Nutzungsdauer nach dem Aufbau des Pools zu tragen. Weiterhin muss der Untergrund eben sowie frei von Gegenständen und Verunreinigungen sein, inklusive Steinen und Zweigen.
- Wir empfehlen die Aufstellung in ausreichender Entfernung von Objekten, mit deren Hilfe Kinder in den Pool klettern könnten.

**HINWEIS:** Stellen Sie den Pool in der Nähe eines geeigneten Abflusssystems auf, um überlaufendes Poolwasser aufzufangen oder den Pool zu entleeren.

#### Ungeeignete Voraussetzungen für den Aufbau des Pools:

- Der Aufbau auf unebenem Untergrund kann zum Einstürzen des Pools und zu ernsthaften Verletzungen und / oder Sachschäden sowie zum Verlust jeglicher Garantie- und Service-Ansprüche führen.
- Es darf kein Sand verwendet werden, um einen ebenen Untergrund zu schaffen; der Untergrund muss ausgeglichen werden, wenn erforderlich.
- Direkt unter Freileitungen oder Bäumen auf. Vergewissern Sie sich, dass der Bereich keine unterirdischen Versorgungsrohre, Leitungen oder Kabel jeglicher Art enthält.
- Stellen Sie den Pool nicht auf Zufahrtswegen, Veranden, Podesten, Kies- oder Asphalt-Oberflächen auf. Der gewählte Bereich muss dem Gewicht des Wassers standhalten; Schlamm, Sand, weicher / lockerer Erdboden oder Teer sind nicht geeignet.
- Rasen oder andere Vegetation wird unter dem Pool absterben, wodurch es zu Geruchs- und Schleimbildung kommen kann. Wir empfehlen daher, sämtliches Gras vor der Aufstellung aus dem gewählten Bereich zu entfernen.
- Vermeiden Sie Aufstellorte mit aggressiven Pflanzen und Gräsern, die durch die Poolfolie wachsen könnten.

**HINWEIS:** Informieren Sie sich bei Ihrer örtlichen Stadtverwaltung über Verordnungen bezüglich Einzäunung, Absperrung, Beleuchtung sowie Sicherheitsvorschriften und stellen Sie die Einhaltung aller Gesetze sicher.

**HINWEIS:** Wenn Sie über eine Filterpumpe verfügen, beachten Sie die Anweisungen des Filterpumpen-Handbuchs.

**HINWEIS:** Die Leiter muss für die Poolgröße geeignet sein und darf nur zum Betreten und Verlassen des Pools benutzt werden. Es ist untersagt, die zulässige Tragkraft der Leiter zu überschreiten. Prüfen Sie in regelmäßigen Abständen, ob die Leiter ordnungsgemäß montiert ist.

## Poolwartung

Bei Nichtbeachtung der unten stehenden Wartungsanweisungen besteht Gefahr für Ihre Gesundheit, vor allem für die Ihrer Kinder.

### Einsatz von Chemikalien-Tabletten (nicht enthalten):

**BITTE BEACHTEN:** Warten Sie Ihren Pool mit Chemikalien in Tablettenform, verwenden Sie unbedingt einen Dosierschwimmer oder Chemconnect Chemikaliendosierer. Enthält der von Ihnen erworbene Artikel keinen solchen Dosierer, können Sie ihn über unsere Webseite [www.bestwaycorp.com](http://www.bestwaycorp.com) oder bei einem entsprechenden Fachhändler in Ihrer Nähe kaufen.

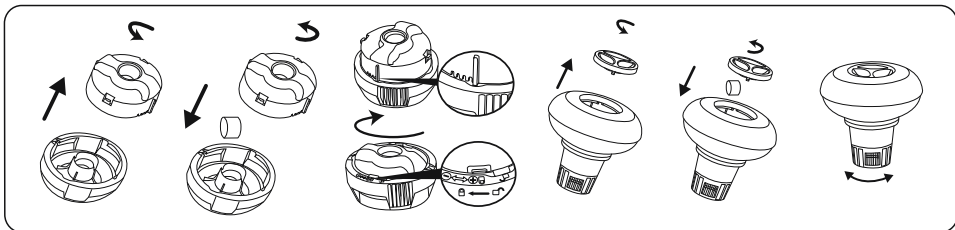

**WICHTIG:** Verwenden Sie keine Granulat-Tabletten und werfen Sie keine Tabletten direkt ins Wasser. Die Chemikalien können sich am Boden absetzen, das Material beschädigen und das PVC verfärben.

### Einsatz von Flüssigchemikalien (nicht enthalten):

**WICHTIG:** Geben Sie Flüssigchemikalien in kleinen Mengen in die Mitte des Pools, um den direkten Kontakt von Chemikalien und PVC-Oberfläche zu vermeiden. Direkter Kontakt kann das Material beschädigen und die Oberfläche verfärben.

**BITTE BEACHTEN:** Entfernen Sie den Chemikaliendosierer aus dem Pool, während Sie den Pool verwenden.

**WICHTIG:** Nach der Wartung des Pools mit Chemikalien verwenden Sie ein Testset (nicht enthalten), um die chemische Zusammensetzung des Wassers zu testen, bevor Sie den Pool verwenden. Wir empfehlen die Pflege Ihres Poolwassers entsprechend der folgenden Tabelle.

Parameter	Werte
Klarheit des Wassers	Klare Sicht auf den Poolboden
Farbe des Wassers	Es sollte keine Färbung erkennbar sein
Trübung in FNU/NTU	max. 1,5 (möglichst geringer als 0,5)
Nitratkonzentration über der des Füllwassers in mg/l	max. 20
Gesamter organischer Kohlenstoff (TOC) in mg/l	max. 4,0
Redoxpotential gegen Ag/AgCl 3,5 m KCl in mV	min. 650
pH-Wert	6,8 bis 7,6
Freies, aktives Chlor (ohne Cyanursäure) in mg/l	0,3 bis 1,5
Freies Chlor in Kombination mit Cyanursäure in mg/l	1,0 bis 3,0
Cyanursäure in mg/l	max. 100
Gebundenes Chlor in mg/l	max. 0,5 (möglichst nahe 0,0 mg/l)

**BITTE BEACHTEN:** Schäden aus chemischem Ungleichgewicht sind von der Garantie nicht abgedeckt. Poolchemikalien sind potenziell giftig und sind mit Sorgfalt zu behandeln. Chemische Dämpfe sowie fehlerhafte Beschriftung und Lagerung von Chemikalienbehältern stellen ernsthafte Risiken für die Gesundheit dar. Bitte erkundigen Sie sich bei Ihrem örtlichen Fachhändler nach weiteren Informationen zur Anwendung von Poolchemikalien. Beachten Sie die Anweisungen des Chemikalienherstellers genau. Schäden am Pool aus Missbrauch von Chemikalien und falscher Behandlung des Poolwassers sind von der Garantie nicht abgedeckt.

**WICHTIG:** Durch Überdosierung von Chemikalien können sich der Aufdruck und beliebige Stellen des Poolmaterials verfärben. Die Poolfolie kann auch strukturellen Schaden nehmen.

### So halten Sie Ihren Pool sauber:

1. Kontaktieren Sie Ihren örtlichen Fachhändler für Hinweise und den Kauf von Chemikalien und pH-Sets. Um die Langlebigkeit der Poolfolie zu gewährleisten, ist es besonders wichtig, das Wasser jederzeit in sauberem und gesundem Zustand zu halten. Bitte befolgen Sie die Anweisungen zur Wasserbehandlung mit Chemikalien der Fachleute genau.
2. Halten Sie einen Eimer mit Wasser am Poolrand zum Reinigen der Füße vor der Benutzung des Pools bereit.
3. Wenn Sie den Pool nicht verwenden, decken Sie ihn ab.
4. Schöpfen Sie die Oberfläche des Poolwassers in regelmäßigen Abständen ab, um Schmutzablagerungen zu vermeiden.
5. Überprüfen und reinigen Sie die Filterkartusche in regelmäßigen Abständen.
6. Entfernen Sie vorsichtig Schaumablagerungen unterhalb des oberen Rings mit einem sauberen Tuch.
7. Lassen Sie bitte bezüglich Regenwasser Vorsicht walten und stellen Sie sicher, dass der Wasserstand nicht zu hoch ist. Ist dies der Fall, LASSEN SIE ÜBERSCHÜSSIGES WASSER AB.
8. Stellen Sie bei Regen sicher, dass der Wasserstand nicht höher als angegeben ist. Überschreitet der Wasserstand die Maximalanzeige, lassen Sie das Wasser bis zum angegebenen Füllstand ab.

## Fachgerechte Wartung kann die Lebensdauer Ihres Pools verlängern.

Während der Poolsaison ist das Filtersystem täglich in Betrieb zu nehmen, und zwar so lange, bis das Poolwasser mindestens einmal zur Gänze erneuert ist.

**BITTE BEACHTEN:** Die Pumpe dient der Umwälzung des Wassers und dem Herausfiltern kleinerer Partikel. Damit das Poolwasser sauber und hygienisch einwandfrei bleibt, sind Chemikalien hinzuzufügen.

## Reparatur

Sollte ein Loch auftreten, reparieren Sie es mit dem mitgelieferten wasserfesten Reparaturflicken. Hinweise dazu entnehmen Sie den Fragen & Antworten auf unserer Webseite, [www.bestwaycorp.com](http://www.bestwaycorp.com).

## Zerlegung

1. Schrauben Sie die Kappe des Abflussventils an der Außenseite des Pools entgegen dem Uhrzeigersinn ab und entfernen Sie sie.
2. Schließen Sie den Adapter an den Schlauch an und legen Sie das andere Ende des Schlauchs in den Bereich, in dem Sie Ihren Pool ablassen wollen. (Prüfen Sie die lokalen Bestimmungen zum Ablassen gemäß Gesetz).
3. Schrauben Sie den Steuerring des Schlauchadapters im Uhrzeigersinn auf das Ablassventil. Das Abflussventil öffnet sich und das Wasser beginnt automatisch abzufießen.

**ACHTUNG:** Der Wasserfluss kann mit dem Kontrollring gesteuert werden.

4. Schrauben Sie nach dem Ablassen den Kontrollring auf, um das Ventil zu schließen.
5. Lösen Sie den Schlauch.
6. Schrauben Sie die Kappe wieder auf das Abflussventil.
7. Trocknen Sie den Pool an der Luft.

**ACHTUNG:** Lassen Sie den abgelassenen Pool nicht im Freien.

## Lagerung und Überwinterung

1. Entfernen Sie sämtliches Zubehör und alle Ersatzteile vom Pool und lagern Sie diese sauber und trocken.
2. Ist der Pool vollständig getrocknet, bestäuben Sie ihn mit Talkumpuder, um ein Zusammenhaften zu vermeiden, und falten Sie den Pool vorsichtig zusammen. Ist der Pool nicht vollständig getrocknet, kann sich Schimmel bilden, der die Innenverkleidung des Pools beschädigt.
3. Lagern Sie die Innenverkleidung und das Zubehör an einem trockenen Ort bei gemäßigten Temperaturen zwischen 5 °C / 41 °F und 38 °C / 100 °F.
4. Während der Regenzeit müssen der Pool sowie alle Zubehörteile auch wie oben ausgeführt gelagert werden.
5. Eine unsachgemäße Entleeren des Pools kann zu ernsthaften Personen- und/oder Sachschäden führen.
6. Wir empfehlen dringend, den Pool außerhalb der Badesaison (während der Wintermonate) abzubauen. Lagern Sie ihn an einem trockenen Ort außerhalb der Reichweite von Kindern.

## KÄYTTÖOPAS



## Käy katsomassa Bestway YouTube-kanavaa

### ⚠ VAROITUS

Lue huolellisesti, ymmärrä ja noudata kaikkia tämän käyttöoppaan tietoja ennen uima-altaan asennusta ja käyttöä. Nämä varoitukset, ohjeet ja turvallisuusohjeet koskevat yleisiä vedessä virkistämisen riskejä, mutta ne eivät pysty kattamaan kaikkia riskejä ja vaaroja kaikissa tapauksissa. Ole aina varovainen, käytä tervettä järkeä ja hyvää arvostelukykyä, kun olet vedessä. Säilytä nämä tiedot myöhemmä käyttöä varten.

### Uimataidottomien turvallisuus

Jatkuva, aktiivinen ja tarkkaavainen heikkojen uimareiden tai uimataidottomien valvonta pätevän aikuisen toimesta vaaditaan kaikkina aikoina (muistaen, että alle 5-vuotiaat lapset ovat suurimmassa hukkumisvaarassa).

- Määrää pätevä aikuinen valvomaan altaasta joka kerta, kun sitä käytetään.

- Heikkojen uimareiden tai uimataidottomien tulisi käyttää henkilönsuojalaitteita altaassa.

- Kun allas ei ole käytössä tai se on vartioimaton, poista kaikki lelut altaasta ja sen ympäristöstä, jotta lapsilla ei olisi houkustusta mennä altaalle.

### Turvallalaitteet

- Jotta lapsia estettäisiin hukkumasta, suosittelemme sulkemaan pääsyn altaalle suojalaitteella. Jotta lapsia estettäisiin kipeämästä sisään- ja ulostuloventtiliin, suosittelemme asentamaan esteen (ja lukitsemaan kaikki ovet ja ikkunat, kun sovellettavissa) luovuttoman pääsyn estämiseksi altaaseen.

- Reunat, allaspeitteet, allashälyttimet tai vastaavat turvalaitteet ovat hyödyllisiä apuvälineitä, mutta ne eivät korvaa jatkuvaa ja pätevää aikuisen valvontaa.

### Turvallalaitteisto

- Suosittelemme säilyttämään pelastuslaitteistoa (esim. pelastusrengas) altaalla.
- Pidä toimiva puhelin ja luettelo hätäpuhelinnumeroista lähellä altaasta.

### Altaan turvallinen käyttö

- Kannusta kaikkia käyttäjiä, erityisesti lapsia opettelemaan uimaan.
- Opi perusensiapu (paineuhevitys) ja päivitä tätä osaamista säännöllisesti. Tämä voi pelastaa elämän hätätilanteessa.
- Ohjeista kaikkia altaan käyttäjiä, lapset mukaan lukien, mitä tehdä hätätilanteessa.
- Älä koskaan sukella altaan matalaan osaan. Tämä voi aiheuttaa vakavan vammnan tai kuoleman.
- Älä käytä uima-allasta, kun käytät alkoholia tai lääkitystä, jotka voivat heikentää kykyäsi käyttää altaasta turvallisesti.
- Kun allaspeitteitä käytetään, poista ne kokonaan altaan pinnalta ennen altaaseen menoa.
- Suojaa altaan käyttäjiä veteen liittyviltä sairauksilta pitämällä altaan vesi käsiteltyinä ja noudattamalla hyviä hygieniakäytäntöjä. Katso vedenkäsitelyohjeita käyttöoppaasta.
- Säilytä kemikaalit (esim. vedenkäsitely-, puhdistus- tai desinfiointituotteet) poissa lasten ulottuvilta.
- Käytä alla esitettyjä opasteita. Opasteet on sijoitettava näkyvälle paikalle enintään 2 m altaasta.

Älä jätä lapsia ilman valvontaa, kun lähistöllä on vettä. Ei sukeltamista.

- Irrotettavat tikkaat on sijoitettava tasaiselle pinnalle.
- Riippumatta altaan rakentamiseen käytetyistä materiaaleista, käytettävissä olevat pinnat on tarkastettava säännöllisesti vammojen välttämiseksi.
- Tarkasta pultit ja ruuvit säännöllisesti. Poista tikut tai muut terävät reunat vammojen välttämiseksi.
- **HUOMIO:** Älä jätä tyhjennettyä allasta ulos. Tyhjä altaan muoto voi vääristyä ja/tai allas voi siirtyä paikaltaan tuulen vuoksi.
- Jos suodatinpumppu asennetaan, noudata pumpun ohjekirjan ohjeita.

**VAROITUS!** Pumpua ei saa käyttää, kun altaassa on ihmisiä!

- Jos tikkaat asennetaan, noudata tikkaiden ohjekirjan ohjeita. **VAROITUS!** Uima-altaan käyttö viittaa käyttö- ja huolto-oppaassa kuvattujen turvallisuusohjeiden noudattamiseen. Hukkumisten tai muiden vakavien vammojen estämiseksi kiinnitä erityistä huomiota alle 5-vuotiaiden lasten odottamattomaan pääsyyn altaalle lukitsemalla pääsy sille, ja uinnin aikana pätevän aikuisen on valvottava heitä jatkuvasti.

### Lue nämä tiedot huolellisesti ja säilytä mahdollista tulevaa tarvetta varten

Asennus kestää yleensä noin 20-30 minuuttia, kun asennuksessa on mukana 2-3 henkilöä. Aikaan ei lueta mukaan uima-altaan sijoituspaikan maan käsittelyä ja altaan täyttämistä.

## VALITSE ASIANMUKAINEN SIJOITUSPAIKKA

**HUOMAA:** Allas on asetettava täysin tasaiselle ja vaakaasuoralle pinnalle. Älä asenna allasta, jos pinta on kalteva.

### Oikeat olosuhteet altaan asennukseen:

- Valittu sijaintiin on pystyttävä tukemaan tasaisesti painoa koko altaan asennuksen ajan. Lisäksi sijaintiin on oltava tasainen ja se on tyhjennettävä kaikista esineistä ja roskista mukaan lukien kivet ja risut.
- Suosittelemme altaan sijoittamista pois sellaisista esineistä, joita lapset voisivat käyttää allastaan kipeämiseen.
- HUOMAA:** Sijoita allas lähelle riittävä viemärijärjestelmä, joka käsittelee ylivuodot tai altaan päästöt.

### Virheelliset olosuhteet altaan asennukseen:

- Allas voi romahtaa epätasaisella alustalla aiheuttaen vakavia henkilövammoja ja/tai omaisuusvaurioita. Tämä mitätöi takuun ja estää huoltovaatteen.
- Hiekkaa ei saa käyttää tasaisen pohjan luomiseen; alustaa on kaivettava tarvittaessa.
- Suoraan sähkölinjojen tai puiden alle. Varmista, että sijoituspaikka ei sisällä maanalaista sähkö- ja vesi- tai lämmitysputkia, -letkuja tai kaapeleita.
- Älä asenna allasta ajoteille, kansille, alustoille, sora- tai asfalttipinnoille. Valittu sijoituspaikan on oltava riittävän kova kestämään veden painetta. Muta, hiekka, pehmeä/irtonainen maaperä tai piki eivät ole sopivia.
- Ruoho tai muu kasvillisuus altaan alla kuolee ja voi aiheuttaa hajojen tai liejun kehittymistä. Siksi suosittelemme poistamaan kaiken ruohon altaan valitusta sijoituspaikasta.
- Vältä alueita, joilla voi kasvaa aggressiivisia kasveja ja ruohoja, jotka voivat kasvaa vuorauksen läpi.
- HUOMAA:** Tarkasta paikallisella rakennusviranomaisella säännöt, jotka koskevat aitoja, esteitä, valaistusta ja turva vaatimuksia, ja varmista, että noudatetaan kaikkia lakeja.
- HUOMAA:** Jos sinulla on suodatinpumppu, lue pumpun käyttöohjeet.
- HUOMAA:** Tikkaiden on sovittava altaan kokoon, ja niitä saa käyttää vain altaaseen siirtämiseen tai sieltä poistamiseen. Tikkaiden sallittu hyötykuorman ylittäminen on kiellettyä. Tarkasta säännöllisesti, ovatko tikkaat asianmukaisesti koottu.





## Altaan huolto

Jos et noudata tässä annettuja kunnossapito-ohjeita, terveytesi ja erityisesti lapsiesi terveys voi vaarantua.

## Kemikaalitablettien käyttäminen (eivät sisälly pakkaukseen)

**HUOMAUTUS:** Kun allasta huolletaan kemikaalisesti, on käytettävä Chemconnect- tai Chemical Floater -tuotetta. Ostamassasi tuotteessa ei ole välttämättä näitä annostelijoita. Siinä tapauksessa voit ostaa niitä verkkosivustoltamme [www.bestwaycorp.com](http://www.bestwaycorp.com) tai lähimmältä altaan jälleenmyyjältä.

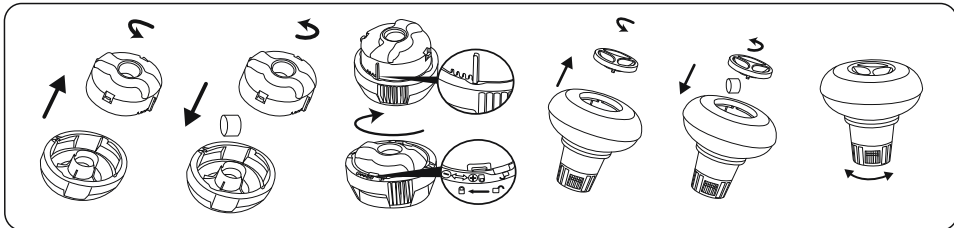

**TÄRKEÄÄ:** Älä käytä kided tabletteja tai heitä tabletteja suoraan veteen. Kemikaalit voivat asettaa pohjalle, vahingoittaa materiaalia ja haalistaa PVC-muovia.

## Kemikaalinesteen käyttäminen (ei sisälly pakkaukseen):

**TÄRKEÄÄ:** Lisää kemikaalinestettä pienissä annoksissa ja altaan keskelle, jotta kemikaalit eivät kosketa suoraan PVC-muovin pintaa. Suora kosketus voi vahingoittaa materiaalia ja haalistaa pintaa.

**HUOMAUTUS:** Poista kemikaaliannostelija altaasta, kun allas on käytössä.

**TÄRKEÄÄ:** Testaa veden kemiallinen koostumus testisarjalla (ei sisälly toimitukseen), sen jälkeen kun kemikaaleja on lisätty veteen ja ennen kuin allasta käytetään. Suosittelemme pitämään veden kemiallisen koostumuksen seuraavan taulukon mukaan.

Parametrit	Arvot
Veden kirkaus	selkeä näkyvyys altaan pohjaan
Veden väri	mitään väriä ei tulisi havaita
Sameus FNU/NTU:ssa	maks. 1,5 (mieluiten alle 0,5)
Nitraattipitoisuus enemmän kuin täyttöviedessä mg/l	maks. 20
Orgaanisen hiilen kokonaismäärä (TOC) mg/l	maks. 4,0
Redoksipotentiaali vastaan Ag/AgCl 3,5 m KCl mV:ssä	väh. 650
pH-arvo	6,8–7,6
Vapaa aktiivinen kloori (ilman syanurihappoa) mg/l	0,3–1,5
Vapaa kloori käytettynä yhdessä syanurihapon kanssa mg/l	1,0–3,0
Syanurihappo mg/l	maks. 100
Yhdistetty kloori mg/L	maks. 0,5 (mieluiten lähellä 0,0 mg/l)

**HUOMAUTUS:** Takuu ei kata kemiallisesta epätasapainosta aiheutuvia vahinkoja. Allaskemikaalit ovat periaatteessa myrkyllisiä ja niitä tulisi käsitellä varoen. Kemialliset kaasut ovat vakava terveysriski. Myös virheelliset etiketit ja kemiallisia aineita sisältävien säiliöiden virheellinen varastointi voivat olla vakavia terveysriskejä. Lisäaietoja veden kemiallisen tasapainon ylläpitämisestä saat paikalliselta uima-allastuotteiden jälleenmyyjältä. Seuraa tarkasti kemikaalien valmistajan ohjeita. Takuu ei kata vahinkoja, jotka ovat aiheutuneet kemikaalien väärinkäytöstä ja altaan veden väärinlaisesta huollosta.

**TÄRKEÄÄ:** Kemikaalien liiallinen käyttö voi muuttaa painatuksen väriä ja kaikkia allasmateriaalin kohtia. Se voi myös vahingoittaa altaan vuorauksen rakennetta.

## Altaan pitäminen puhtana:

1. Kysy ohjeita paikalliselta allastuotteiden jälleenmyyjältä, jolta voit hankkia myös kemikaaleja ja pH-sarjoja. Yksi tärkeimmistä tekijöistä vuorauksen käyttöä pidentämiseksi on veden pitäminen puhtana ja terveellisenä. Noudata tiukasti ammattilaisten ohjeita vedenkäsitteilyä kemikaalien avulla.
2. Laita vesiämpäri altaan viereen, jotta käyttäjät voivat puhdistaa jalkansa ennen altaaseen menoa.
3. Peitä allas, kun sitä ei käytetä.
4. Puhdista altaan pinta säännöllisesti, jotta likaa ei pääse kertymään.
5. Tarkista ja pese vesipatruuna säännöllisesti.
6. Puhdista hellävaraisesti ylärengaan alla mahdollisesti oleva vaaho puhtaalla liinalla.
7. Tarkkaille tilannetta huolellisesti vesisateen yhteydessä. Tarkista, että veden taso ei nouseta korkeammaksi. Jos näin käy, **LIIKA VESI ON POISTETTAVA**.
8. Jos sataa, tarkista, ettei veden pinta ole korkeammalla kuin ohjeiden mukaisella tasolla. Jos veden pinta ylittää ohjeiden mukaisen tason, tyhjennä allasta ohjeiden mukaiselle tasolle.

## Asianmukainen huolto voi pidentää uima-altaan käyttöikää.

Uima-altaan käyttökauden aikana suodatusjärjestelmää on käytettävä päivittäin. Käytä sitä riittävän aikaa, jotta vesimäärä vaihtuu vähintään kerran kokonaan.

**HUOMAUTUS:** Pumpua käytetään kierrättämään vettä ja suodattamaan pienihiukkasat. Altaan veden pitämiseksi puhtaana ja hygieenisenä siihen on lisättävä kemikaaleja.

## Korjaus

Mikäli vuotoja on, paikkaa altaasi käyttämällä mukana toimitettua vedessä käytettävää korjauspaikkaa. Usein kysytyjä kysymyksiä löytyy verkkosivustomme [www.bestwaycorp.com](http://www.bestwaycorp.com) tukisivulta.

## Purkaminen

1. Avaa tyhjennysventtiiliin korkki altaan ulkopuolella kiertämällä vastapäivään ja irrota se.
2. Liitä puutarhaletkun toinen pää letkusovittimeen ja sijoita letkun toinen pää valittuun tyhjennys kohtaan. (Tarkista paikalliset vesimääräykset).
3. Ruuvaa letkun liittimen säätörengas myötöpäivään tyhjennysventtiiliin. Tyhjennysventtiili avautuu ja vesi alkaa tyhjentyä automaattisesti.
- HUOMAA:** Veden virtausta voidaan hallita ohjausrenkaan avulla.
4. Kun tyhjentäminen on valmis, sulje venttiili kiertämällä ohjausrengas irti.
5. Irrota letku.
6. Kierrä korkki takaisin tyhjennysventtiiliin.
7. Anna altaan kuivua.

**HUOMAA:** Älä jätä tyhjentynttä allasta ulos.

## Varastointi ja talvikuntoon laittaminen

1. Poista kaikki lisävarusteet ja varaosat altaasta. Varastoi ne puhtaana ja kuivana.
2. Kun allas on täysin kuiva, ripottele talkkijauhetta estääksesi allasta liimautumasta yhteen. Taita allas varovaisesti. Jos allas ei ole täysin kuiva, hometta voi muodostua. Se vaurioittaa allasmuovia.
3. Varastoi allasmuovi ja lisävarusteet kuivassa paikassa kohtuullisessa lämpötilassa 5 °C / 41°F – 38 °C / 100 °F.
4. Sateisella säällä allas ja lisätarvikkeet on varastoitava yllä annettujen ohjeiden mukaisesti.
5. Altaan virheellinen tyhjennys voi aiheuttaa vakavia henkilövammoja ja/tai omaisuusvahinkoja.
6. Suosittelemme vahvasti altaan purkamista käyttösosongin ulkopuolella (talviuukausiksi). Säilytä kuivassa paikassa poissa lasten ulottuvilta.



## HANDLEIDING

## Bezoek het Bestway YouTube-kanaal

### ⚠ WAARSCHUWING

Lees, begrijp en volg zorgvuldig alle informatie in deze gebruikershandleiding vooraleer het zwembad te installeren en te gebruiken. Deze waarschuwingen, instructies en veiligheidsrichtlijnen gaan over sommige courante risico's van waterrecreatie, maar ze omvatten niet alle risico's en gevaren in alle gevallen. Wees altijd voorzichtig en gebruik gezond verstand en beoordelingsvermogen wanneer u van wateractiviteiten geniet. Bewaar deze informatie voor toekomstig gebruik.

#### Veiligheid van niet-zwemmer

- Continu, actief en waakzaam toezicht van zwakke zwemmers en niet-zwemmers door een competente volwassene is altijd vereist (denk eraan dat kinderen onder de vijf jaar oud het hoogste risico op verdrinking lopen).
- Duid een competente volwassene aan om toezicht te houden op het zwembad telkens wanneer het gebruikt wordt.
- Zwakke zwemmers of niet-zwemmers zouden persoonlijke beschermingsuitrusting moeten dragen wanneer ze het zwembad gebruiken.
- Wanneer het zwembad niet in gebruik is of er geen toezicht is, verwijder alle speelgoed uit het zwembad en zijn omgeving om te vermijden kinderen aan te trekken naar het zwembad.

#### Veiligheidsmiddelen

- Ten einde verdrinking van kinderen te vermijden, is het aanbevolen om de toegang tot het zwembad te beveiligen met een beschermingselement. Ten einde te voorkomen dat kinderen van de invoer- en afvoerkleppen klimmen, is het aanbevolen een barrière te installeren (en alle deuren en vensters waar van toepassing te beveiligen) om onbevoegde toegang tot het zwembad te voorkomen.
- Barrières, zwembadafdekkingen, zwembadalarmen of gelijkaardige veiligheidsmiddelen zijn nuttige hulpmiddelen, maar het zijn geen vervangingen voor een continu en competent toezicht door volwassenen.

#### Veiligheidsapparatuur

- Het is aanbevolen om reddingsapparatuur (bijv. een ring-boei) nabij het zwembad te hebben.
- Houd ook een werkende telefoon en een lijst met nummers nabij het zwembad.

#### Veilig gebruik van het zwembad

- Moedig alle gebruikers vooral kinderen aan om te leren zwemmen.
- Leer om te reanimeren (cardiopulmonaire reanimatie - CPR) en vernieuw deze kennis regelmatig. Dit kan een levensreddend verschil uitmaken in een noodgeval.
- Onderricht alle zwembadgebruikers, ingegrepen kinderen, wat te doen in een noodgeval.
- Duik nooit in ondiep water. Dit kan leiden tot ernstige verwondingen of tot de dood.
- Gebruik het zwembad niet wanneer u alcohol of medicatie gebruikt die uw vermogen om het zwembad veilig te gebruiken, zou kunnen aantasten.
- Wanneer zwembadafdekkingen gebruikt worden, verwijder deze volledig uit het wateroppervlak voor u in het zwembad gaat.
- Bescherm de zwembadgebruikers tegen met water verband houdende ziekten door het zwembadwater behandeld te houden en goede hygiëne in acht te nemen. Raadpleeg de richtlijnen voor waterbehandeling in de gebruikershandleiding.
- Bewaar chemicaliën (bijv. voor waterbehandeling of reinigings- en ontsmettingsproducten) buiten het bereik van kinderen.
- Gebruik de aanduidingsborden zoals hieronder aangegeven. Er moeten aanduidingsborden staan in een prominente positie binnen de 2 m van het zwembad.



Houd de kinderen onder toezicht in de wateromgeving. Niet duiken.

- Er moeten verwijderbare ladders staan op een horizontaal oppervlak.
- Ongeacht de gebruikte materialen voor de zwembadconstructie, moeten de toegankelijke oppervlakken regelmatig gecontroleerd worden om verwondingen te vermijden.
- Controleer regelmatig bouten en schroeven, verwijder splinters of andere scherpe randen om verwondingen te vermijden.
- **AANDACHT:** Laat het leeggelopen zwembad niet buiten staan. Het lege zwembad kan vervormd en/of verplaatst worden omwille van de wind.
- Als u een filterpomp hebt, raadpleeg de handleiding van de pomp voor instructies.

**WAARSCHUWING!** De pomp kan niet worden gebruikt wanneer er zich mensen in het zwembad bevinden!

- Als u een ladder hebt, raadpleeg de handleiding van de ladder voor instructies.

**WAARSCHUWING!** Het gebruik van een zwembadkit impliceert het naleven van de veiligheidsinstructies beschreven in de gebruiks- en onderhoudshandleiding. Ten einde verdrinking of andere ernstige verwondingen te vermijden, moet u bijzondere aandacht verlenen aan de mogelijkheid van een onverwachte toegang tot het zwembad door kinderen jonger dan 5 jaar door de toegang ertoe te beveiligen en de kinderen tijdens het zwemmen voortdurend onder toezicht te houden van volwassenen.

#### Zorgvuldig lezen en bewaren voor toekomstige referentie

De installatie vergt meestal ongeveer 20-30 minuten met 2-3 mensen exclusief grondwerken en vullen.

## KIES DE CORRECTE LOCATIE

**OPMERKING:** Het zwembad moet op een volledig vlak en effen oppervlak opgesteld worden. Stel het zwembad niet op als de ondergrond held of oneffen is.

#### Correcte omstandigheid om het zwembad op te zetten:

- De geselecteerde locatie moet in staat zijn tot het uniform ondersteunen van het gewicht gedurende de hele tijd dat het zwembad geïnstalleerd is. Bovendien moet de locatie plat zijn en vrij van voorwerpen en rommel, zoals bijvoorbeeld steentjes en takjes.
- Wij adviseren het zwembad te plaatsen op een afstand van voorwerpen die kinderen kunnen gebruiken om in het zwembad te klimmen.

**OPMERKING:** Plaats het zwembad bij een goed afwateringssysteem, zodat het water kan overlopen of het wembad geleegd kan worden.

#### Incorrecte omstandigheden om het zwembad op te zetten:

- Op een oneffen ondergrond kan het zwembad omslaan, met persoonlijk letsel en/of schade aan eigendommen tot gevolg. Bovendien vervalt hierdoor de garantie en serviceaanvragen.
- Zand mag niet gebruikt worden m een ondergrond te creëren; indien nodig moet de grond moet worden uitgegraven.
- Direct onder hoogspanningsleidingen of bomen. Zorg ervoor dat de locatie geen ondergrondse pijpleidingen, bedradingen of welk soort kabels dan ook bevat.
- Zet het zwembad niet op op opritten, bootdekken, platforms, of op grind of asfalt. De gekozen locatie moet stevig genoeg zijn om de druk van het water aan te kunnen; modder, zand, zachte of losse aarde of teer zijn niet geschikt.
- Gras of andere vegetatie onder het zwembad gaat dood en kan stank veroorzaken en slijm ontwikkelen. Daarom adviseren wij al het gras te verwijderen van de gekozen zwembadlocatie.
- Vermijd terreinen waarop agressieve planten- en onkruidsoorten groeien die door de zwembadbekleding heen kunnen komen.
- OPMERKING:** Controleer bij uw plaatselijke gemeente of er regelgevingen zijn voor schuttingen / afscheidingen / belichting en veiligheidsvoorschriften en zorg ervoor dat u met geen enkele van deze regelgevingen in overtreding bent.
- OPMERKING:** Als u een filterpomp heeft, zie dan de handleiding van de pomp voor instructies.
- OPMERKING:** De ladder moet overeenkomen met de afmeting van het zwembad en mag alleen gebruikt worden om in en uit het zwembad te gaan. Het is verboden om de nuttige belasting van de trap te overschrijden. Controleer regelmatig of de trap goed is gemonteerd.

## Zwembadonderhoud

Als u zich niet houdt aan de onderstaande onderhoudsrichtlijnen, kan uw gezondheid, en met name die van uw kinderen, gevaar lopen.

### Gebruik van chemische tabletten (niet inbegrepen):

**OPMERKING:** Chemconnect of Chemical Floater moeten worden gebruikt wanneer u chemisch onderhoud met tabletten uitvoert. Het door u aangekochte artikel mag geen van deze dispensers bevatten, in dit geval kunt u hem aanschaffen via onze website [www.bestwaycorp.com](http://www.bestwaycorp.com) of bij het dichtstbijzijnde zwembadverkooppunt.

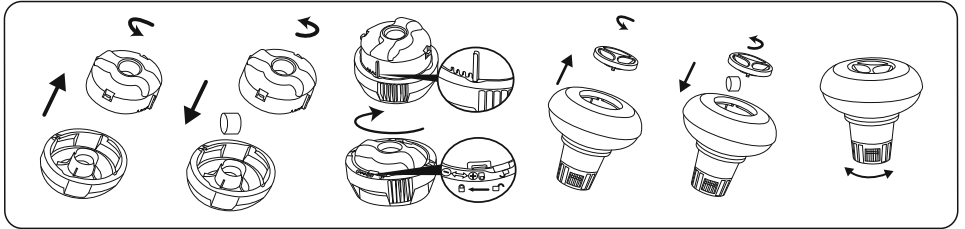

**BELANGRIJK:** Gebruik geen korreltabletten en gooi de tablet niet direct in het water. De chemicaliën kunnen op de bodem gaan zitten en het materiaal beschadigen en het PVC ontkleuren.

### Gebruik van chemische vloeistoffen (niet inbegrepen):

**BELANGRIJK:** Voeg chemische vloeistof in kleine doses en in het midden van het zwembad toe om direct contact tussen chemicaliën en het PVC-opervlak te vermijden. Direct contact kan het materiaal beschadigen en het oppervlak ontkleuren.

**OPMERKING:** Verwijder de chemicaliëndoseerder uit het zwembad wanneer het zwembad in gebruik is.

**BELANGRIJK:** Na het uitvoeren van chemisch onderhoud en voor het gebruik van het zwembad, gebruik een testkit (niet inbegrepen) om de waterchemie te testen. Wij adviseren het water te behouden zoals in de onderstaande tabel.

Parameters	Waarden
Waterhelderheid	duidelijk zicht van de bodem van het zwembad
Kleur van het water	er mag geen kleur worden geobserveerd
Turbiditeit in FNU/NTU	max. 1,5 (bij voorkeur minder dan 0,5)
Nitraatconcentratie boven die van vulwater in mg/l	max. 20
Totaal organische koolstof (TOC) in mg/l	max. 4,0
Redoxpotentiaal tegen Ag/AgCl 3,5 m KCl in mV	min. 650
pH-waarde	6,8 tot 7,6
Vrij werkzaam chloor (zonder cyanuurzuur) in mg/l	0,3 tot 1,5
Vrij werkzaam chloor in combinatie met cyanuurzuur in mg/l	1,0 tot 3,0
Cyanuurzuur in mg/l	max. 100
Gecombineerd chloor in mg/l	max. 0,5 (bij voorkeur dicht bij 0,0 mg/l)

**OPMERKING:** Schade tengevolge van chemische onevenwichtigheid is niet gedekt door de garantie. Zwembadchemicaliën zijn potentieel giftig en moeten met zorg gehanteerd worden. Er zijn ernstige gezondheidsrisico's van chemische dampen de het incorrecte labelen en bewaren van chemische containers. Consulteer uw plaatselijke zwembadleverancier voor meer informatie over chemisch onderhoud. Volg nauwgezet de instructies van de fabrikant van de chemicaliën. Schade aan het zwembad tengevolge van het verkeerd gebruik van chemicaliën en verkeerd beheer van het zwembadwater is niet gedekt door de garantie.

**BELANGRIJK:** Overgebruik van chemicaliën kan de print en alle punten van het zwembadmateriaal doen verkleuren. Het kan ook de structuur van de zwembadbekleding beschadigen.

### Het zwembad schoon houden

1. Neem contact op met uw plaatselijke zwembadverkooppunt voor advies en aankoop van chemicaliën en PH-kits. Een van de belangrijkste factoren om de levensduur van de bekleding te doen toenemen is het water steeds schoon en gezond te houden. Volg daarom de instructies van professionele technici strikt op voor de waterbehandeling middels het gebruik van chemicaliën.
2. Plaats een emmer water naast het zwembad om de voeten van de gebruikers mee te wassen voordat ze het zwembad in stappen.
3. Dek het zwembad af wanneer het niet in gebruik is.
4. Skim het oppervlak van het zwembadwater regelmatig om vuilafzetting te voorkomen.
5. Controleer en spoel het filterpatroon regelmatig.
6. Maak van onder de bovenste ring zachties schoon en haal eventueel vuil weg met een schone doek.
7. Wees voorzichtig in geval van regenwater, controleer of het waterniveau niet hoger is dan verwacht. Indien dit het geval is, HET OVERTOLLIGE WATER AFVOEREN.
8. Als het regent, controleer dat het waterniveau niet hoger is dan het opgegeven niveau. Als het waterniveau het opgegeven niveau overschrijdt, voer dan water af tot het opgegeven niveau bereikt is.

## Correct onderhoud kan de levensduur van uw zwembad maximaliseren.

Tijdens het seizoen waarin het zwembad gebruikt wordt, moet het filtersysteem noodzakelijkerwijs elke dag worden gebruikt, lang genoeg om ten minste een complete verversing van het hele watervolume te garanderen.

**OPMERKING:** De pomp wordt gebruikt om het water te circuleren en om de kleine deeltjes te filteren. U moet ook chemicaliën toevoegen om uw water proper en hygiënisch te houden.

## Reparatie

In het geval van een lek, repareer uw zwembad met behulp van de bijgeleverde heavy-duty reparatiepatch voor onderwater. U kunt de instructies in de FAQ vinden in de supportafdeling van onze website, [www.bestwaycorp.com](http://www.bestwaycorp.com)

## Demonteren

1. Draai de dop van de drainageklep aan de buitenzijde van het zwembad rechtsom open en verwijder de dop.
2. Sluit de adapter aan op de tuinslang en schik het ander uiteinde in de zone waar u het water wilt laten afvloeien. (Controleer de lokale regelgeving voor een wettelijke drainage).
3. Schroef de bedieningsring van de slangadapter met de klok mee op de afvoerklep. De drainageklep is nu open en het water zal automatisch afvloeien.  
**OPGELET:** De waterstroom kan geregeld worden met de regelring.
4. Na de drainage, wordt de regelring losgedraaid om de klep te sluiten.
5. Koppel de slang los.
6. Draai de dop weer op de drainageklep.
7. Laat het zwembad drogen aan de lucht.  
**OPGELET:** Laat het leeg zwembad niet buiten staan.

## Opbergen en klaarmaken voor de winter

1. Verwijder alle accessoires en reserveonderdelen van het zwembad en berg ze proper en droog op.
2. Wanneer het zwembad volledig droog is, besprenkel met talkpoeder om te vermijden dat het zwembad samenkleeft en vouw het zwembad dan zorgvuldig op. Als het zwembad niet volledig droog is, kan er schimmel ontstaan die de zwembadbekleding kan beschadigen.
3. Berg de bekleding en accessoires in een droge plaats op met een matige temperatuur tussen 5°C / 41°F and 38°C / 100°F.
4. Tijdens het regenseizoen moeten het zwembad en de accessoires ook volgens bovenstaande instructies worden opgeborgen.
5. Het zwembad op incorrecte wijze laten leeglopen kan ernstig persoonlijk letsel en/of schade aan persoonlijke eigendom veroorzaken.
6. We bevelen ten zeerste aan het zwembad te demonteren buiten het seizoen (tijdens de wintermaanden). Berg op in een droge plaats en buiten het bereik van kinderen.



## MANUALE D'USO

Visita il canale Bestway su YouTube 

### ⚠ AVVERTENZA

Leggere attentamente, comprendere e seguire tutte le informazioni in questo manuale prima di installare ed utilizzare la piscina. Queste avvertenze, istruzioni e linee guida di sicurezza trattano alcuni rischi comuni dello svago in acqua, ma non possono coprire tutti i rischi e pericoli in tutti i casi. Fare sempre attenzione e usare buon senso e giudizio durante i giochi in piscina. Conservare questo opuscolo per futuri riferimenti.

#### Sicurezza dei non nuotatori

- È necessaria la sorveglianza continua, attiva e vigile dei nuotatori poco esperti e non nuotatori da parte di un adulto competente (ricordando che i bambini sotto i cinque anni sono a più alto rischio di annegamento).
- Designare un adulto competente che sorvegli la piscina ad ogni utilizzo.
- I nuotatori poco esperti e i non nuotatori devono indossare dispositivi di protezione individuale durante l'uso della piscina.
- Quando la piscina è inutilizzata o non sorvegliata, rimuovere tutti i giocattoli dalla piscina e dai suoi dintorni per evitare di attirare i bambini verso la piscina.

#### Dispositivi di sicurezza

- Per evitare il rischio di annegamento dei bambini, si raccomanda di proteggere l'accesso alla piscina con un dispositivo di sicurezza. Al fine di evitare che i bambini si arrampichino dalla valvola di ingresso e di uscita, si raccomanda di installare una barriera (e proteggere tutte le porte e le finestre, se possibile) per impedire l'accesso non autorizzato alla piscina.
- Barriere, coperture e allarmi per piscine, o simili dispositivi di sicurezza sono utili, ma non possono sostituire la sorveglianza continua e competente di un adulto.

#### Attrezzatura di sicurezza

- Si raccomanda di tenere le attrezzature di sicurezza (ad es. galleggianti) in prossimità della piscina.
- Tenere un telefono funzionante e un elenco di numeri di emergenza vicino alla piscina.

#### Uso sicuro della piscina

- Incoraggiare tutti gli utenti e in particolare i bambini ad imparare a nuotare.
- Imparare le tecniche di primo soccorso (rianimazione cardiopolmonare - RCP) e aggiornare regolarmente le proprie conoscenze. Ciò può fare la differenza e salvare vite umane in caso di emergenza.
- Informare tutti gli utenti della piscina, compresi i bambini, delle procedure da adottare in caso di emergenza.
- Non tuffarsi in bacini d'acqua poco profondi. Ciò potrebbe causare lesioni gravi, anche fatali.
- Non usare la piscina se sono stati assunti alcol o farmaci che potrebbero compromettere la capacità di utilizzare in modo sicuro la piscina.
- Quando si utilizzano le coperture per piscina, rimuoverle completamente dalla superficie dell'acqua prima di entrare in piscina.
- Proteggere gli occupanti della piscina da malattie legate all'acqua, mantenendo l'acqua della piscina trattata e in buone condizioni igieniche. Consultare le linee guida per il trattamento dell'acqua contenute nel manuale utente.
- Conservare i prodotti chimici (es. trattamento dell'acqua, prodotti per la pulizia e la disinfezione) fuori dalla portata dei bambini.
- Utilizzare la segnaletica come indicato di seguito. La segnaletica deve essere esposta in modo visibile entro il raggio di 2 m dalla piscina.



Quando i bambini sono in acqua, sorvegliarli continuamente. Non tuffarsi.

- Le scalette rimovibili devono essere collocate su una superficie orizzontale.
- Indipendentemente dai materiali utilizzati per la costruzione della piscina, le superfici accessibili devono essere controllate regolarmente per evitare infortuni.
- Controllare regolarmente i bulloni e le viti; rimuovere schegge o bordi appuntiti per evitare lesioni.
- **ATTENZIONE:** Non lasciare la piscina svuotata all'aperto. La piscina vuota rischia di deformarsi e/o di spostarsi a causa del vento.
- Se è presente una pompa filtrante, fare riferimento al relativo manuale di istruzioni.

**AVVERTENZA!** Non adoperare la pompa quando le persone si trovano nella piscina!

- Se è presente una scaletta, fare riferimento al relativo manuale di istruzioni.

**AVVERTENZA!** Per utilizzare la piscina è obbligatorio attenersi alle istruzioni relative alla sicurezza riportate nella guida per l'uso e la manutenzione. Al fine di prevenire l'annegamento o altre gravi lesioni, prestare particolare attenzione alla possibilità di accesso inatteso alla piscina da parte di bambini sotto i 5 anni rendendo sicuro l'accesso alla stessa e, durante il bagno, tenerli sotto la costante sorveglianza di un adulto.

#### Leggere attentamente e conservare per futuri riferimenti

L'installazione generalmente può essere effettuata da 2-3 persone e richiede circa 20-30 minuti, esclusa la preparazione e il riempimento del terreno.

### SCEGLIERE LA CORRETTA UBICAZIONE

**NOTA:** Montare la piscina su una superficie piana e uniforme. Non installare la piscina su superfici in pendenza.

#### Condizioni corrette di installazione della piscina:

- L'ubicazione scelta deve essere in grado di supportare uniformemente il peso della piscina per tutto il tempo in cui essa è installata; inoltre l'installazione deve avvenire su una superficie piana e ripulita da tutti gli oggetti e i detriti presenti, tra cui sassi e rametti.
- Si raccomanda di posizionare la piscina lontano da qualsiasi oggetto che i bambini potrebbero usare per arrampicarsi sulla piscina.

**NOTA:** Posizionare la piscina vicino ad un sistema di drenaggio adeguato per gestire casi di straripamento o per svuotare la piscina.

#### Condizioni scorrette di installazione della piscina:

- Su terreni irregolari la piscina potrebbe crollare causando gravi lesioni personali e/o danni alla proprietà. Ciò invaliderà la garanzia e impedirà qualsiasi richiesta di assistenza.
  - La sabbia non deve essere usata per creare il livello di base; il terreno deve essere scavato se necessario.
  - Direttamente sotto linee aeree di alta tensione o alberi. Assicurarsi che nel terreno sottostante non siano interrati condutture, tubi o cavi di alcun genere.
  - Non posizionare la piscina su vialletti di accesso, ponti, piattaforme, superfici in ghiaia o asfalto. La posizione scelta deve essere sufficientemente stabile da resistere alla pressione dell'acqua; non sono adatti terreni fangosi, sabbiosi, morbidi / cedevoli o catrame.
  - Poiché l'erba o la vegetazione che cresce al di sotto della piscina appassirà, causando odori sgradevoli e fanghiglia, è consigliabile estirparla in corrispondenza del punto in cui verrà collocata la piscina.
  - Evitare aree ove sono presenti piante aggressive e specie infestanti che possono crescere attraverso il rivestimento.
- NOTA:** Verificare con l'amministrazione locale le norme relative all'installazione di recinti, barriere e segnalazioni luminose, nonché i requisiti di sicurezza e assicurarsi di essere in regola con tutte le disposizioni di legge esistenti.

**NOTA:** Se è stata acquistata una pompa a filtro, seguire le istruzioni riportate nel relativo manuale.

**NOTA:** La scaletta deve essere adeguata alle dimensioni della piscina e deve essere utilizzata esclusivamente per entrare e uscire dalla piscina. È vietato superare la portata massima consentita della scaletta. Verificare regolarmente lo stato di montaggio della scaletta.

## Manutenzione della piscina

Se non si rispettano le linee guida di manutenzione riportate di seguito, la salute potrebbe essere a rischio, in particolare quella dei propri figli.

### Utilizzo di compresse chimiche (non incluse):

**NOTA:** Chemconnect o Chemical Floater devono essere utilizzati quando si esegue la manutenzione chimica con compresse. L'articolo acquistato potrebbe non includere nessuno di questi distributori, in questo caso è possibile acquistarlo visitando il nostro sito web [www.bestwaycorp.com](http://www.bestwaycorp.com) o presso il rivenditore di piscine più vicino.

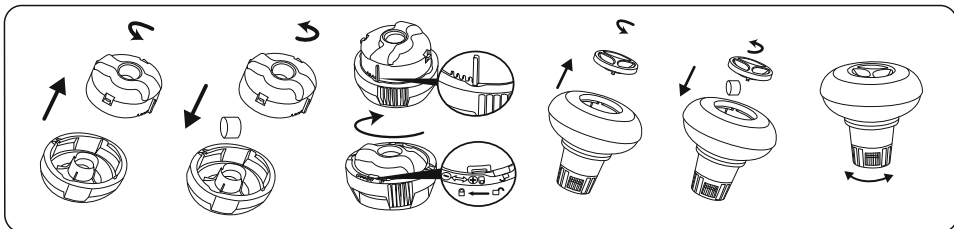

**IMPORTANTE:** Non utilizzare compresse di granulato o gettare la compressa direttamente nell'acqua. I prodotti chimici possono depositarsi sul fondo, danneggiare il materiale e scolorire il PVC.

### Utilizzo di liquido chimico (non incluso):

**IMPORTANTE:** Aggiungere liquido chimico a piccole dosi e al centro della piscina per evitare il contatto diretto tra i prodotti chimici e la superficie del PVC. Il contatto diretto può danneggiare il materiale e scolorire la superficie.

**NOTA:** Rimuovere il distributore chimico dalla piscina quando la piscina è in uso.

**IMPORTANTE:** Dopo aver eseguito la manutenzione chimica e prima di utilizzare la piscina, utilizzare un kit di prova (non incluso) per testare la chimica dell'acqua. Raccomandiamo di mantenere l'acqua secondo la seguente tabella.

Parametri	Valori
Chiarezza dell'acqua	chiara visione del fondo della piscina
Colore dell'acqua	nessun colore dovrebbe essere osservato
Torbidità in FNU / NTU	max. 1,5 (preferibilmente inferiore a 0,5)
Concentrazione di nitrati superiore a quella dell'acqua di riempimento in mg / l	max. 20
Carbonio organico totale (TOC) in mg / l	max. 4,0
Potenziale redox contro Ag / AgCl 3,5 m KCl in mV	min. 650
Valore pH	da 6,8 a 7,6
Cloro attivo libero (senza acido cianurico) in mg / l	da 0,3 a 1,5
Cloro libero usato in combinazione con acido cianurico in mg / l	da 1,0 a 3,0
Acido cianurico in mg / l	max. 100
Cloro combinato in mg / l	max. 0,5 (preferibilmente vicino a 0,0 mg / l)

**NOTA:** I danni derivanti da uno squilibrio chimico non sono coperti dalla garanzia. I prodotti chimici per piscina sono potenzialmente tossici e devono essere maneggiati con cura. Esistono gravi rischi per la salute derivanti dai vapori chimici e dall'etichettatura e dallo stoccaggio errati dei contenitori di sostanze chimiche. Per ulteriori informazioni sulla manutenzione chimica, consultare il rivenditore locale di articoli da piscina. Prestare molta attenzione alle istruzioni del produttore del prodotto chimico. I danni alla piscina derivanti dall'uso improprio di sostanze chimiche e dalla cattiva gestione dell'acqua della piscina non sono coperti da garanzia.

**IMPORTANTE:** L'uso eccessivo di sostanze chimiche può scolorire la stampa e tutti i punti del materiale della piscina. Può anche danneggiare la struttura del rivestimento della piscina.

### Per mantenere pulita la piscina:

1. Contattare il negozio di forniture per piscina locale per consulenza e acquisto di prodotti chimici e kit pH. Uno dei fattori più importanti per aumentare la durata del rivestimento è quello di mantenere costantemente acqua pulita e sana. Si prega di seguire rigorosamente le istruzioni dei tecnici professionisti per il trattamento dell'acqua attraverso l'uso di prodotti chimici.
2. Collocare un secchio d'acqua accanto alla piscina per pulire i piedi dei bagnanti prima di entrare nella piscina.
3. Coprire la piscina quando non in uso.
4. Scremare la piscina regolarmente per evitare lo sporco depositato.
5. Controllare e lavare regolarmente la cartuccia del filtro.
6. Pulire delicatamente la schiuma da sotto l'anello superiore con un panno pulito.
7. Si prega di fare attenzione in caso di acqua piovana, verificare gentilmente che il livello dell'acqua non sia superiore al previsto. In tal caso, **SCARICARE L'ACQUA IN ECCESSO.**
8. Se piove, verificare che il livello dell'acqua non sia superiore al livello specificato. Se l'acqua supera i livelli specificati, scaricare la piscina al livello specificato.



## Una corretta manutenzione può massimizzare la durata della piscina.

Durante la stagione di utilizzo della piscina, il sistema di filtrazione deve essere necessariamente messo in servizio ogni giorno, tempo sufficiente per assicurare almeno un completo rinnovo del volume di acqua.

**NOTA:** La pompa viene utilizzata per far circolare l'acqua e per filtrare piccole particelle. Per mantenere l'acqua della piscina pulita e igienica, è necessario aggiungere anche sostanze chimiche.

## Riparazione

In caso di perdite, rattoppare la piscina utilizzando la toppa di riparazione adesiva impermeabile fornita. Puoi trovare le istruzioni nelle FAQ nella sezione di supporto del nostro sito Web, [www.bestwaycorp.com](http://www.bestwaycorp.com).

## Smontaggio

1. Svitare il tappo della valvola sulla parte esterna della piscina girando in senso antiorario e rimuoverlo.
2. Collegare l'adattatore a un'estremità della canna, posizionando l'altra estremità nell'area di scolo dell'acqua contenuta nella piscina (verificare le normative locali che regolamentano il deflusso dell'acqua).
3. Svitare in senso orario l'anello di controllo dell'adattatore tubo sulla valvola di scarico. La valvola di scolo si aprirà e l'acqua inizierà a defluire.

**ATTENZIONE:** È possibile controllare il flusso dell'acqua regolando il serratubo.

4. Una volta terminato il deflusso dell'acqua, svitare il serratubo per chiudere la valvola.
5. Staccare la canna.
6. Riavvitare il tappo sulla valvola di scolo.
7. Lasciare fuoriuscire l'aria dalla piscina.

**ATTENZIONE:** Non lasciare all'aperto la piscina ormai vuota.

## Conservazione e preparazione per la stagione invernale

1. Rimuovere tutti gli accessori e i ricambi della piscina; pulirli e asciugarli prima di conservarli.
2. Quando la piscina è completamente asciutta, spargere polvere di talco per evitare che le pareti della piscina si incollino tra loro, quindi ripiegarla con cura. Se la piscina non è completamente asciutta, potrebbe ammuffirsi e il rivestimento della piscina potrebbe danneggiarsi.
3. Conservare il rivestimento e gli accessori in un luogo asciutto con una temperatura moderata tra 5°C/41°F e 38°C/100°F.
4. Durante i periodi piovosi, la piscina e i relativi accessori devono essere conservati attenendosi alle istruzioni sopra fornite.
5. Se la piscina non viene svuotata correttamente, potrebbero verificarsi gravi lesioni personali e/o danni a oggetti e beni.
6. Si consiglia vivamente di smontare la piscina durante la bassa stagione (mesi invernali). Conservare in un luogo asciutto e fuori dalla portata dei bambini.

## MANUEL DE L'UTILISATEUR



Visitez la chaîne YouTube de Bestway 

### ⚠ ATTENTION

Avant d'installer et d'utiliser, la piscine, veuillez lire attentivement, assimiler et respecter toutes les informations contenues dans cette notice d'utilisation. Ces avertissements, instructions et consignes de sécurité portent sur certains des risques usuels associés aux loisirs aquatiques, mais ils ne peuvent pas couvrir la totalité des risques et dangers dans tous les cas. Faites toujours preuve de prudence, de discernement et de bon sens lors des activités aquatiques. Consultez ces informations afin de pouvoir vous y référer ultérieurement.

#### Sécurité des non-nageurs

- Une surveillance attentive, active et continue par un adulte compétent des enfants qui ne savent pas bien nager et des non-nageurs est requise en permanence (en gardant à l'esprit que le risque de noyade est le plus élevé pour les enfants de moins de cinq ans).

- Désignez un adulte compétent pour surveiller le bassin à chaque fois qu'il est utilisé.

- Il convient que les enfants qui ne savent pas bien nager ou les non-nageurs portent des équipements de protection individuelle lorsqu'ils utilisent la piscine.

- Lorsque le bassin n'est pas utilisé ou est sans surveillance, retirez tous les jouets de la piscine et ses abords afin de ne pas attirer les enfants vers le bassin.

#### Dispositifs de sécurité

- Pour éviter toute noyade d'enfant, il est recommandé de sécuriser l'accès au bassin par un dispositif de protection. Pour éviter que les enfants montent par la vanne d'entrée et de sortie, il est recommandé d'installer une barrière (et de sécuriser toutes les portes et fenêtres, le cas échéant) afin d'empêcher tout accès non autorisé à la piscine.

- Les barrières, couvertures, alarmes de piscines ou dispositifs de sécurité similaires sont des aides utiles, mais ils ne remplacent pas la surveillance continue par un adulte compétent.

#### Équipements de sécurité

- Il est recommandé de garder du matériel de sauvetage (une bouée, par exemple) près du bassin.

- Gardez un téléphone en parfait état de marche et une liste de numéros d'urgence à proximité du bassin.

#### Sécurité d'emploi de la piscine

- Incitez tous les utilisateurs, en particulier les enfants, à apprendre à nager.

- Apprenez les gestes qui sauvent (réanimation cardiopulmonaire) et remettez régulièrement à jour vos connaissances. Ces gestes peuvent sauver une vie en cas d'urgence.

- Expliquez aux utilisateurs de la piscine, enfants inclus, la procédure à suivre en cas d'urgence.

- Ne plongez jamais dans un plan d'eau peu profond, sous peine de blessures graves ou mortelles.

- N'utilisez pas la piscine sous l'emprise d'alcool ou de médicaments susceptibles de réduire votre capacité à utiliser la piscine en toute sécurité.

- Si la piscine est recouverte d'une couverture, retirez-la entièrement de la surface de l'eau avant d'entrer dans le bassin.

- Traitez l'eau de votre piscine et instaurez de bonnes pratiques d'hygiène afin de protéger les utilisateurs des maladies liées à l'eau. Consultez les consignes de traitement de l'eau données dans la notice d'utilisation.

- Stockez les produits chimiques (produits de traitement de l'eau, de nettoyage ou de désinfection, par exemple) hors de portée des enfants.

- Utilisez les pictogrammes décrits ci-dessous. Les pictogrammes doivent être affichés dans une position visible à moins de 2 000 mm de la piscine.



Garder les enfants sous surveillance dans l'environnement aquatique. Ne pas plonger.

- Placez les échelles amovibles sur une surface horizontale.

- Quels que soient les matériaux utilisés pour la construction de la piscine, les surfaces accessibles doivent être régulièrement contrôlées afin d'éviter les blessures.

- Vérifiez régulièrement les boulons et les vis ; éliminez les écailles ou toute arête vive pour éviter les blessures.

- **ATTENTION** : Ne laissez pas la piscine vide à l'extérieur. La piscine vide est susceptible de se déformer et/ou d'être emportée par le vent.

- Si vous avez une pompe de filtration, reportez-vous à la notice d'instructions de la pompe.

**ATTENTION !** Il est interdit d'utiliser la pompe quand des gens se trouvent à l'intérieur de la piscine!

- Si vous avez une échelle, reportez-vous à la notice d'instructions de l'échelle.

**ATTENTION !** L'utilisation d'une piscine implique le respect des consignes de sécurité décrites dans la notice d'entretien et d'utilisation. Pour prévenir toute noyade ou autres blessures graves, accordez une attention particulière à la sécurisation de l'accès à la piscine pour les enfants de moins de 5 ans et, pendant la période de baignade, les maintenir en permanence sous la surveillance d'un adulte.

#### À lire attentivement et à conserver pour consultation ultérieure

L'installation prend habituellement 20-30 minutes environ avec 2-3 personnes, à l'exclusion des ouvrages de terre et du remplissage.

### CHOISIR L'EMPLACEMENT CORRECT

**REMARQUE** : La piscine doit être montée sur une surface complètement plate et nivelée. N'installez pas SVP la piscine si la surface est inclinée ou en pente.

#### Condition correcte pour installer la piscine :

• L'emplacement choisi doit pouvoir supporter uniformément le poids pendant toute la durée d'installation de la piscine, en outre, l'emplacement doit être plat et doit être dénué d'objets et débris, y compris des cailloux et des brindilles.

• Nous recommandons de positionner la piscine loin d'objets que les enfants pourraient utiliser pour grimper dans la piscine.

**REMARQUE** : Placer la piscine près d'un système d'évacuation adéquat pour traiter tout surplus ou pour vidanger la piscine.

#### Conditions incorrectes pour installer la piscine :

• Sur un sol irrégulier, la piscine pourrait s'affaisser provoquant de graves lésions personnelles et/ou des dommages aux biens personnels et cela annulerait la garantie et empêcherait toute réclamation.

• Ne pas utiliser de sable pour créer une base de niveau ; le sol doit être creusé si nécessaire.

• Directement sous des lignes électriques aériennes ou des arbres.

Assurez-vous que l'emplacement ne contient pas de tuyaux souterrains, de lignes ou câbles de quelque sorte que ce soit.

• Ne pas installer la piscine sur des routes, des ponts, des plate-formes, des surfaces en graviers ou en asphalte.

L'emplacement choisi doit être suffisamment ferme pour résister à la pression de l'eau ; boue, sable, sol mou ou goudron ne sont pas adaptés.

• L'herbe ou toute autre végétation sous la piscine mourra et est susceptible de provoquer des odeurs et le développement de boue, nous vous recommandons donc d'enlever toute l'herbe de l'emplacement choisi pour la piscine.

• Évitez les zones où peuvent pousser des plantes agressives et des mauvaises herbes car elles pourraient endommager la bâche.

**REMARQUE** : Vérifier avec votre conseil municipal les règlements liés aux barrières, enceintes, éclairage et dispositifs de sécurité et assurez-vous que vous conformez à toutes les lois.

**REMARQUE** : Si vous disposez d'une pompe filtrante, consultez le manuel de la pompe pour connaître les instructions.

**REMARQUE** : L'échelle doit être adaptée à la taille de la piscine et doit être utilisée uniquement pour entrer et sortir de la piscine. Il est interdit de dépasser la charge permise sur l'échelle. Vérifiez régulièrement si l'échelle est convenablement assemblée.

## Entretien de la piscine

Si vous ne respectez pas les consignes d'entretien ci-dessous, vous mettez en danger votre santé, et en particulier celle de vos enfants.

### Utilisation de comprimés chimiques (non inclus) :

**REMARQUE :** Le diffuseur Chemconnect ou le flotteur chimique doit être utilisé lorsque vous effectuez l'entretien chimique avec des comprimés. L'article que vous avez acheté peut ne comprendre aucun de ces diffuseurs. Dans ce cas-là, vous devez l'acheter en visitant notre site web [www.bestwaycorp.com](http://www.bestwaycorp.com) ou chez le revendeur de piscines le plus proche.

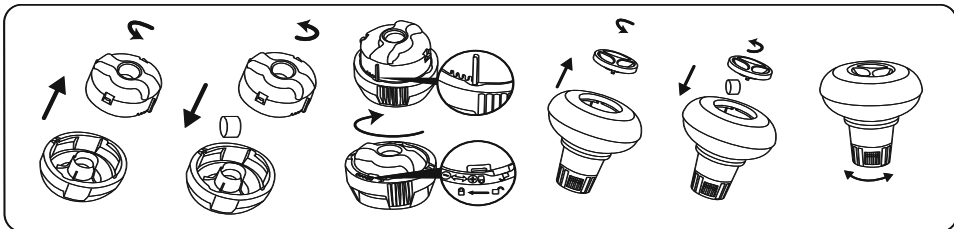

**IMPORTANT :** N'utilisez pas de comprimés en granulés et ne jetez pas le comprimé directement dans l'eau. Les produits chimiques peuvent se déposer au fond, endommager le matériau et décolorer le PVC.

### Utilisation de liquide chimique (non inclus) :

**IMPORTANT :** Ajoutez le liquide chimique en petites doses et au centre de la piscine pour éviter tout contact direct entre le produit chimique et la surface du PVC. Tout contact direct peut endommager le matériau et décolorer la surface.

**REMARQUE :** Sortez le diffuseur de produits chimiques de la piscine lorsque vous utilisez la piscine.

**IMPORTANT :** Après avoir effectué le traitement chimique et avant d'utiliser la piscine, servez-vous d'un kit d'essai (non fourni avec) pour tester les propriétés chimiques de l'eau. Nous recommandons de maintenir l'eau conformément au tableau suivant.

Paramètres	Valeurs
Clarté de l'eau	le fond de la piscine est clairement visible
Couleur de l'eau	on ne doit remarquer aucune couleur de l'eau
Turbidité en FNU/NTU	1,5 maxi (de préférence inférieure à 0,5)
Concentration de nitrates supérieure à celle de l'eau de remplissage en mg/l	20 maxi
Carbone organique total (COT) en mg/l	4,0 maxi
Potentiel d'oxydo-réduction par rapport à Ag/AgCl 3,5 m KCl en mV	650 mini
Valeur du pH	de 6,8 à 7,6
Chlore actif libre (sans acide cyanurique) en mg/l	de 0,3 à 1,5
Chlore libre utilisé combiné avec de l'acide cyanurique en mg/l	de 1,0 à 3,0
Acide cyanurique en mg/l	100 maxi
Chlore combiné en mg/l	0,5 maxi (de préférence proche de 0,0 mg/l)

**REMARQUE :** La garantie ne couvre pas les dégâts provoqués par un déséquilibre chimique. Les produits chimiques pour piscine sont potentiellement toxiques et doivent être manipulés en faisant attention. Il existe des risques sérieux pour la santé dérivant des vapeurs chimiques ainsi que de l'étiquetage et du stockage incorrects des récipients chimiques. Veuillez vous adresser au concessionnaire de piscine le plus proche pour plus d'informations au sujet de la maintenance chimique. Lisez attentivement les instructions du producteur de produits chimiques. La garantie ne couvre pas les dégâts occasionnés à la piscine suite à une utilisation incorrecte des produits chimiques et à une mauvaise gestion de l'eau de la piscine.

**IMPORTANT :** L'utilisation excessive de produits chimiques peut décolorer l'imprimé et tous les points du matériau de la piscine. Elle peut également endommager la structure de la bache de piscine.

### Pour maintenir votre piscine propre :

1. Adressez-vous au magasin de produits de piscine le plus proche pour obtenir des conseils et acheter des produits chimiques et des kits pour mesurer le pH. L'un des facteurs les plus importants pour augmenter la durée de vie de la bache consiste à maintenir l'eau toujours propre et saine. Veuillez suivre scrupuleusement les instructions des techniciens professionnels pour le traitement de l'eau en utilisant des produits chimiques.
2. Placez un seau d'eau à côté de la piscine pour que les utilisateurs se lavent les pieds avant d'entrer dans la piscine.
3. Couvrez la piscine quand vous ne l'utilisez pas.
4. Écumez la piscine régulièrement pour éviter que la saleté s'installe.
5. Contrôlez et lavez régulièrement la cartouche de filtration.
6. Nettoyez délicatement la mousse sous le boudin du haut avec un chiffon propre.
7. Faites attention quand il pleut en vérifiant que l'eau ne dépasse pas le niveau prévu. Si c'est le cas, VOUS DEVEZ VIDANGER L'EXCÉDENT D'EAU.
8. S'il pleut, vérifiez que le niveau de l'eau ne dépasse pas le niveau indiqué. Si l'eau dépasse les niveaux indiqués, vidangez la piscine jusqu'au niveau indiqué.

## Un bon entretien peut optimiser la durée de vie de votre piscine.

Durant la saison d'utilisation de la piscine, le système de filtration doit être nécessairement mis en service tous les jours pendant suffisamment longtemps pour garantir au moins un renouvellement complet du volume de l'eau.

**REMARQUE :** la pompe sert à faire circuler l'eau et à filtrer les petites particules. Pour que l'eau de votre piscine reste propre et saine, vous devez également ajouter des produits chimiques.

## Réparation

En cas de fuite, réparez votre piscine au moyen de la rustine résistante fournie. Vous pouvez trouver les instructions dans les FAQ dans la section assistance de notre site web, [www.bestwaycorp.com](http://www.bestwaycorp.com).

## Désassemblage

1. Dévissez le bouchon de la valve de vidange à l'extérieur de la piscine, dans le sens inverse des aiguilles d'une montre.
2. Branchez l'adaptateur au boyau et placez ce dernier là où vous souhaitez vider votre piscine. (Vérifiez les arrêtés municipaux en matière de vidange avant de procéder.)
3. Vissez la rondelle de contrôle de l'adaptateur du tuyau sur la vanne de vidange dans le sens des aiguilles d'une montre. La valve de vidange sera ainsi ouverte et l'eau s'écoulera automatiquement.

**ATTENTION :** L'anneau permet de contrôler le débit.

4. Une fois la vidange terminée, dévissez l'anneau de contrôle pour fermer la valve.
5. Débranchez le boyau.
6. Remettez le bouchon sur la valve de vidange.
7. Laissez la piscine sécher à l'air.

**AVERTISSEMENT :** Ne pas laisser une piscinette à l'extérieur, vide.

## Rangement et remisage

1. Enlevez tous les accessoires et toutes les pièces détachées de la piscine, puis rangez-les après les avoir lavés et séchés.
2. Une fois que la piscine est entièrement sèche, saupoudrez de talc afin d'éviter que la piscine colle et pliez-la soigneusement. Si la piscine n'est pas entièrement sèche, de la moisissure peut se former et endommager la bâche de la piscine.
3. Rangez la bâche et les accessoires au sec à une température modérée comprise entre 5 °C / 41 °F et 38 °C / 100 °F.
4. Pendant la saison des pluies, il faut ranger la piscine et ses accessoires comme cela est indiqué plus haut.
5. Une vidange incorrecte de la piscine peut provoquer des blessures graves et/ou des dégâts matériels.
6. Nous conseillons vivement de démonter la piscine hors saison (pendant l'hiver). Rangez-la au sec, hors de portée des enfants.



CONSIGNE POUVANT VARIER LOCALEMENT > [WWW.CONSIGNESDETRI.FR](http://WWW.CONSIGNESDETRI.FR)



**ΕΓΧΕΙΡΙΔΙΟ ΔΙΟΚΤΗΤΗ**

**ΕΠΙΣΚΕΦΕΙΤΕ ΤΟ ΚΑΝΑΛΙ ΤΗΣ Bestway Στο YouTube**

**ΠΡΟΕΙΔΟΠΟΙΗΣΗ**

ΔΙΑΒΑΣΤΕ ΠΡΟΣΕΚΤΙΚΑ, ΚΑΤΑΝΟΗΣΤΕ ΚΑΙ ΑΚΟΥΘΕΤΕ ΟΛΕΣ ΤΙΣ ΠΛΗΡΟΦΟΡΙΕΣ ΣΕ ΑΥΤΟ ΤΟ ΕΓΧΕΙΡΙΔΙΟ ΧΡΗΣΗΣ ΠΡΙΝ ΑΠΟ ΤΗΝ ΕΓΚΑΤΑΣΤΑΣΗ ΚΑΙ ΤΗ ΧΡΗΣΗ ΤΗΣ ΠΙΣΙΝΑΣ. ΩΣΤΕ ΟΙ ΠΡΟΕΙΔΟΠΟΙΗΣΕΙΣ, ΟΔΗΓΙΕΣ ΚΑΙ ΚΑΤΕΥΘΥΝΤΗΡΙΕΣ ΟΔΗΓΙΕΣ ΓΙΑ ΤΗΝ ΑΣΦΑΛΕΙΑ ΑΝΑΦΕΡΟΝΤΑΙ ΣΕ ΚΑΠΟΙΟΥΣ ΣΥΝΗΘΙΣΜΕΝΟΥΣ ΚΙΝΔΥΝΟΥΣ ΤΗΣ ΑΝΑΨΥΧΗΣ ΣΤΟ ΝΕΡΟ, ΑΛΛΑ ΔΕΝ ΜΠΟΡΟΥΝ ΝΑ ΚΑΛΥΨΟΥΝ ΟΛΟΥΣ ΤΟΥΣ ΚΙΝΔΥΝΟΥΣ ΣΕ ΟΛΕΣ ΤΙΣ ΠΕΡΙΠΤΩΣΕΙΣ. ΠΑΝΤΟΤΕ ΕΠΙΔΕΙΚΝΥΤΕ ΠΡΟΣΟΧΗ, ΚΟΙΝΗ ΛΟΓΙΚΗ ΚΑΙ ΚΑΛΗ ΚΡΙΣΗ ΟΤΑΝ ΑΠΟΛΑΜΒΑΝΕΤΕ ΟΠΟΙΑΔΗΠΟΤΕ ΔΡΑΣΤΗΡΙΟΤΗΤΑ ΣΤΟ ΝΕΡΟ. ΦΥΛΑΞΤΕ ΑΥΤΕΣ ΤΙΣ ΠΛΗΡΟΦΟΡΙΕΣ ΓΙΑ ΜΕΛΛΟΝΤΙΚΗ ΧΡΗΣΗ.

**ΑΣΦΑΛΕΙΑ ΟΣΩΝ ΔΕΝ ΓΝΩΡΙΖΟΥΝ ΚΟΛΥΜΒΗΣΗ**  
 - ΑΝΑ ΠΑΣΑ ΣΤΙΓΜΗ ΑΠΑΙΤΕΙΤΑΙ ΣΥΝΕΧΗΣ, ΕΝΕΡΓΗ, ΚΑΙ ΑΓΡΥΠΝΗ ΕΠΙΒΛΕΨΗ ΤΩΝ ΔΥΝΑΜΩΝ ΚΟΛΥΜΒΗΤΩΝ ΚΑΙ ΤΩΝ ΜΗ ΚΟΛΥΜΒΗΤΩΝ ΑΠΟ ΑΡΜΟΔΙΟ ΕΝΗΛΙΚΑ (ΕΝΘΥΜΟΝΟΜΩΝ ΟΤΙ ΤΑ ΠΑΙΔΙΑ ΚΑΤΩ ΤΩΝ ΠΕΝΤΕ ΕΤΩΝ ΔΙΑΤΡΕΧΟΥΝ ΤΩΝ ΨΗΦΙΣΜΩΝ ΚΙΝΔΥΝΟ ΠΝΙΓΜΟΥ).  
 - ΟΡΙΖΕΤΕ ΕΝΑΝ ΑΡΜΟΔΙΟ ΕΝΗΛΙΚΑ ΝΑ ΕΠΙΒΛΕΠΕΙ ΤΗΝ ΠΙΣΙΝΑ ΚΑΘΩΣ ΦΟΡΑ ΠΟΥ ΕΙΝΑΙ ΣΕ ΧΡΗΣΗ.  
 - ΟΙ ΔΥΝΑΜΟΙ ΚΟΛΥΜΒΗΤΕΣ Η ΟΙ ΜΗ ΓΝΩΡΙΖΟΝΤΕΣ ΚΟΛΥΜΒΗΣΗ ΘΑ ΠΡΕΠΕΙ ΝΑ ΦΟΡΟΥΝ ΕΞΟΠΛΙΣΜΟ ΑΤΟΜΙΚΗΣ ΠΡΟΣΤΑΣΙΑΣ ΚΑΤΑ ΤΗ ΧΡΗΣΗ ΤΗΣ ΠΙΣΙΝΑΣ.  
 - ΟΤΑΝ Η ΠΙΣΙΝΑ ΔΕΝ ΕΙΝΑΙ ΣΕ ΧΡΗΣΗ, Η ΕΙΝΑΙ ΧΩΡΙΣ ΕΠΙΒΛΕΨΗ, ΑΦΑΙΡΕΣΤΕ ΟΛΑ ΤΑ ΠΑΙΧΝΙΔΙΑ ΑΠΟ ΤΗΝ ΠΙΣΙΝΑ ΚΑΙ ΤΟΝ ΠΕΡΙΒΑΛΛΟΝΤΑ ΧΩΡΟ ΟΣΤΕ ΝΑ ΑΠΟΤΡΕΠΕΤΑΙ Η ΠΡΟΣΕΛΚΥΣΗ ΠΑΙΔΙΩΝ ΣΤΗΝ ΠΙΣΙΝΑ.

**ΣΥΣΤΕΚΕΣ ΑΣΦΑΛΕΙΑΣ**  
 - ΠΡΟΚΕΙΜΕΝΟΥ ΝΑ ΑΠΟΤΡΑΠΕΙ Ο ΠΝΙΓΜΟΣ ΠΑΙΔΙΩΝ, ΣΥΝΙΣΤΑΤΑΙ ΝΑ ΑΣΦΑΛΙΣΤΕ ΤΗΝ ΠΡΟΣΒΑΣΗ ΣΤΗΝ ΠΙΣΙΝΑ ΜΕ ΜΙΑ ΠΡΟΣΤΑΤΕΥΤΙΚΗ ΣΥΣΤΕΚΗ. ΠΡΟΚΕΙΜΕΝΟΥ ΝΑ ΑΠΟΤΡΑΠΟΥΝ ΤΑ ΠΑΙΔΙΑ ΑΠΟ ΤΟ ΝΑ ΣΚΑΡΦΑΛΩΣΟΥΝ ΑΠΟ ΤΗ ΒΑΘΙΔΑ ΕΙΣΟΔΟΥ ΚΑΙ ΕΞΟΔΟΥ, ΣΥΝΙΣΤΑΤΑΙ ΝΑ ΕΓΚΑΤΑΣΤΑΣΕΙ ΕΝΑ ΕΜΠΟΔΙΟ (ΚΑΙ ΝΑ ΑΣΦΑΛΙΣΤΕ ΟΛΕΣ ΤΙΣ ΠΟΡΤΕΣ ΚΑΙ ΤΑ ΠΑΡΑΘΥΡΑ, ΟΠΟΥ ΕΦΑΡΜΟΖΕΤΑΙ) ΓΙΑ ΝΑ ΑΠΟΤΡΕΠΕΤΗ ΤΗ ΜΗ ΕΞΟΥΣΙΟΔΟΤΗΜΕΝΗ ΠΡΟΣΒΑΣΗ ΣΤΗΝ ΠΙΣΙΝΑ.  
 - ΕΜΠΟΔΙΑ, ΚΑΛΥΜΜΑΤΑ ΠΙΣΙΝΑΣ, ΣΥΝΑΓΕΡΜΟΙ ΠΙΣΙΝΑΣ, Η ΠΑΡΟΜΟΙΕΣ ΣΥΣΤΕΚΕΣ ΑΣΦΑΛΕΙΑΣ ΕΙΝΑΙ ΧΡΗΣΙΜΑ ΒΟΗΘΗΜΑΤΑ, ΑΛΛΑ ΔΕΝ ΥΠΟΚΑΘΙΣΤΟΥΝ ΤΗ ΣΥΝΕΧΗ ΚΑΙ ΑΡΜΟΔΙΑ ΕΠΙΒΛΕΨΗ ΑΠΟ ΕΝΗΛΙΚΑ.

**ΕΞΟΠΛΙΣΜΟΣ ΑΣΦΑΛΕΙΑΣ**  
 - ΣΥΝΙΣΤΑΤΑΙ Ο ΕΞΟΠΛΙΣΜΟΣ ΔΙΑΣΩΣΗΣ (Π.Χ. ΔΑΚΤΥΛΙΟΙΔΕΙΣ ΖΗΜΔΑΔΟΥΡΑ) ΝΑ ΦΥΛΑΣΣΕΤΑΙ ΔΙΠΛΑ ΣΤΗΝ ΠΙΣΙΝΑ.  
 - ΔΙΑΤΗΡΕΙΤΕ ΜΙΑ ΛΕΙΤΟΥΡΓΙΚΗ ΣΥΣΤΕΚΗ ΤΗΛΕΦΩΝΟΥ ΚΑΙ ΜΙΑ ΛΙΣΤΑ ΤΩΝ ΤΗΛΕΦΩΝΩΝ ΕΚΤΑΚΤΗΣ ΑΝΑΓΚΗΣ ΚΟΝΤΑ ΣΤΗΝ ΠΙΣΙΝΑ.

**ΑΣΦΑΛΗΣ ΧΡΗΣΗ ΤΗΣ ΠΙΣΙΝΑΣ**  
 - ΕΝΘΑΡΡΥΝΕΤΕ ΟΛΟΥΣ ΤΟΥΣ ΧΡΗΣΤΕΣ ΚΑΙ ΙΔΙΑΙΤΕΡΑ ΤΑ ΠΑΙΔΙΑ ΝΑ ΜΑΘΟΥΝ ΚΟΛΥΜΒΗΣΗ.  
 - ΜΑΘΕΤΕ ΒΑΣΙΚΗ ΥΠΟΣΤΗΡΙΞΗ ΖΩΗΣ (ΚΑΡΔΙΟΑΝΑΓΝΩΣΤΙΚΗ ΑΝΑΝΗΨΗ - CPR) ΚΑΙ ΑΝΑΝΕΩΜΕΝΕΣ ΑΥΤΕΣ ΤΙΣ ΓΝΩΣΕΙΣ ΤΑΚΤΙΚΑ, ΣΕ ΠΕΡΙΠΤΩΣΗ ΕΚΤΑΚΤΗΣ ΑΝΑΓΚΗΣ ΟΠΟΥ ΜΠΟΡΕΙ ΝΑ ΚΑΝΕΙ ΤΗ ΔΙΑΦΟΡΑ ΔΙΑΣΩΣΗΣ ΜΙΑΣ ΖΩΗΣ.  
 - ΔΩΣΤΕ ΟΔΗΓΙΕΣ ΣΕ ΟΛΟΥΣ ΤΟΥΣ ΧΡΗΣΤΕΣ ΤΗΣ ΠΙΣΙΝΑΣ, ΣΥΜΠΕΡΙΛΑΜΒΑΝΟΜΕΝΩΝ ΤΩΝ ΠΑΙΔΙΩΝ, ΓΙΑ ΤΟ ΤΙ ΝΑ ΚΑΝΟΥΝ ΣΕ ΠΕΡΙΠΤΩΣΗ ΕΚΤΑΚΤΗΣ ΑΝΑΓΚΗΣ.  
 - ΠΟΤΕ ΜΗΝ ΚΑΤΑΔΥΣΤΕ ΣΕ ΟΠΟΙΔΗΠΟΤΕ ΡΗΧΑ ΝΕΡΑ. ΑΥΤΟ ΜΠΟΡΕΙ ΝΑ ΠΡΟΚΛΗΣΕΙ ΣΟΒΑΡΟ ΤΡΑΥΜΑΤΙΣΜΟ Η ΘΑΝΑΤΟ.  
 - ΜΗΝ ΧΡΗΣΙΜΟΠΟΙΕΙΤΕ ΤΗΝ ΠΙΣΙΝΑ ΟΤΑΝ ΚΑΝΕΤΕ ΧΡΗΣΗ ΑΛΚΟΟΛ Η ΦΑΡΜΑΚΩΝ ΠΟΥ ΜΠΟΡΕΙ ΝΑ ΕΠΗΡΕΑΣΟΥΝ ΤΗΝ ΙΚΑΝΟΤΗΤΑ ΣΑΣ ΝΑ ΧΡΗΣΙΜΟΠΟΙΕΙΤΕ ΜΕ ΑΣΦΑΛΕΙΑ ΤΗΝ ΠΙΣΙΝΑ.  
 - ΟΤΑΝ ΧΡΗΣΙΜΟΠΟΙΟΥΝΤΑΙ ΚΑΛΥΜΜΑΤΑ ΠΙΣΙΝΑΣ, ΑΦΑΙΡΕΙΤΕ ΤΑ ΕΝΤΕΛΩΣ ΑΠΟ ΤΗΝ ΕΠΙΦΑΝΕΙΑ ΤΟΥ ΝΕΡΟΥ ΠΡΙΝ ΑΠΟ ΤΗΝ ΕΙΣΟΔΟ ΣΤΗΝ ΠΙΣΙΝΑ.  
 - ΠΡΟΣΤΑΤΕΨΤΕ ΤΟΥΣ ΧΡΗΣΤΕΣ ΤΗΣ ΠΙΣΙΝΑΣ ΑΠΟ ΑΣΘΕΝΕΙΕΣ ΠΟΥ ΣΧΕΤΙΖΟΝΤΑΙ ΜΕ ΤΟ ΝΕΡΟ, ΔΙΑΤΗΡΩΝΤΑΣ ΤΟ ΝΕΡΟ ΤΗΣ ΠΙΣΙΝΑΣ ΕΠΕΞΕΡΓΑΣΜΕΝΟ ΚΑΙ ΤΗΡΩΝΤΑΣ ΚΛΑΝ ΥΓΙΕΙΝΗ. ΣΥΜΒΟΥΛΕΥΕΙΤΕ ΤΙΣ ΚΑΤΕΥΘΥΝΤΗΡΙΕΣ ΟΔΗΓΙΕΣ ΕΠΕΞΕΡΓΑΣΙΑΣ ΤΟΥ ΝΕΡΟΥ ΣΤΟ ΕΓΧΕΙΡΙΔΙΟ ΧΡΗΣΗΣ.

- ΑΠΟΘΗΚΕΥΕΤΕ ΤΑ ΧΗΜΙΚΑ (Π.Χ. ΠΡΟΪΟΝΤΑ ΕΠΕΞΕΡΓΑΣΙΑΣ ΝΕΡΟΥ, ΚΑΘΑΡΙΣΜΟΥ Η ΑΠΟΛΥΜΑΝΣΗΣ) ΜΑΚΡΙΑ ΑΠΟ ΠΙΣΙΝΑ.  
 - ΧΡΗΣΙΜΟΠΟΙΗΣΤΕ ΤΗ ΣΗΜΑΝΣΗ ΟΠΩΣ ΠΕΡΙΓΡΑΦΕΤΑΙ ΠΑΡΑΚΑΤΩ. Η ΣΗΜΑΝΣΗ ΠΡΕΠΕΙ ΝΑ ΑΝΑΡΤΑΤΑΙ ΣΕ ΕΜΦΑΝΗ ΘΕΣΗ ΕΝΤΟΣ 2μ. ΑΠΟ ΤΗΝ ΠΙΣΙΝΑ.



ΕΠΙΒΛΕΠΕΤΕ ΤΑ ΠΑΙΔΙΑ ΠΟΥ ΒΡΙΣΚΟΝΤΑΙ ΣΤΟ ΝΕΡΟ. ΑΠΑΓΟΡΕΥΟΝΤΑΙ ΟΙ ΒΟΥΤΙΕΣ.  
 - ΟΙ ΑΦΑΙΡΟΥΜΕΝΕΣ ΣΚΑΛΕΣ ΠΡΕΠΕΙ ΝΑ ΤΟΠΟΘΕΤΟΥΝΤΑΙ ΣΕ ΟΡΙΖΟΝΤΙΑ ΕΠΙΦΑΝΕΙΑ.  
 - ΑΝΕΞΑΡΤΗΤΑ ΤΩΝ ΥΛΙΚΩΝ ΠΟΥ ΧΡΗΣΙΜΟΠΟΙΟΥΝΤΑΙ ΓΙΑ ΤΗΝ ΚΑΤΑΣΚΕΥΗ ΤΗΣ ΠΙΣΙΝΑΣ, ΟΙ ΠΡΟΣΤΕΙΣ ΕΠΙΦΑΝΕΙΕΣ ΠΡΕΠΕΙ ΝΑ ΕΛΕΓΧΟΝΤΑΙ ΤΑΚΤΙΚΑ ΓΙΑ ΤΗΝ ΑΠΟΦΥΓΗ ΤΡΑΥΜΑΤΙΣΜΩΝ.  
 - ΕΠΙΘΕΩΡΕΙΤΕ ΤΑΚΤΙΚΑ ΤΑ ΜΠΟΥΛΟΝΙΑ ΚΑΙ ΒΙΔΕΣ, ΑΦΑΙΡΕΙΤΕ ΑΚΙΔΕΣ Η ΑΙΧΜΗΡΕΣ ΑΚΜΕΣ ΓΙΑ ΤΗΝ ΑΠΟΦΥΓΗ ΤΡΑΥΜΑΤΙΣΜΩΝ.  
 - **ΠΡΟΣΟΧΗ:** ΜΗΝ ΑΦΗΝΕΤΕ ΤΗΝ ΑΛΟΣΤΡΑΤΙΣΜΕΝΗ ΠΙΣΙΝΑ ΕΞΩ. Η ΑΔΕΙΑ ΠΙΣΙΝΑ ΕΙΝΑΙ ΠΙΘΑΝΟ ΝΑ ΠΑΡΑΜΟΡΦΩΘΕΙ ΚΑΙ/Η ΝΑ ΕΚΤΟΠΙΣΤΕΙ ΛΟΓΩ ΤΟΥ ΑΝΕΜΟΥ.  
 - ΕΑΝ ΔΙΑΘΕΤΕΤΕ ΜΙΑ ΑΝΤΛΙΑ ΦΙΛΤΡΟΥ, ΑΝΑΤΡΕΣΤΕ ΣΤΟ ΕΓΧΕΙΡΙΔΙΟ ΤΗΣ ΑΝΤΛΙΑΣ ΓΙΑ ΟΔΗΓΙΕΣ.  
**ΠΡΟΕΙΔΟΠΟΙΗΣΗ:** Η ΑΝΤΛΙΑ ΔΕΝ ΜΠΟΡΕΙ ΝΑ ΧΡΗΣΙΜΟΠΟΙΗΘΕΙ ΕΝΩ ΥΠΑΡΧΟΥΝ ΑΝΘΡΩΠΟΙ ΜΕΣΑ ΣΤΗΝ ΠΙΣΙΝΑ!  
 - ΕΑΝ ΔΙΑΘΕΤΕΤΕ ΜΙΑ ΣΚΑΛΑ, ΑΝΑΤΡΕΣΤΕ ΣΤΟ ΕΓΧΕΙΡΙΔΙΟ ΤΗΣ ΣΚΑΛΑΣ ΓΙΑ ΟΔΗΓΙΕΣ.

**ΠΡΟΕΙΔΟΠΟΙΗΣΗ:** Η ΧΡΗΣΗ ΤΗΣ ΠΙΣΙΝΑΣ ΠΡΟΫΠΟΘΕΤΕΙ ΣΥΜΜΟΡΦΩΣΗ ΜΕ ΤΙΣ ΟΔΗΓΙΕΣ ΑΣΦΑΛΕΙΑΣ ΠΟΥ ΠΕΡΙΓΡΑΦΟΝΤΑΙ ΣΤΙΣ ΟΔΗΓΙΕΣ ΛΕΙΤΟΥΡΓΙΑΣ ΚΑΙ ΣΥΝΤΗΡΗΣΗΣ. ΓΙΑ ΤΗΝ ΠΡΟΛΗΨΗ ΠΝΙΓΜΟΥ ΚΑΙ ΑΛΛΩΝ ΣΟΒΑΡΩΝ ΤΡΑΥΜΑΤΙΣΜΩΝ, ΔΩΣΤΕ ΙΔΙΑΙΤΕΡΗ ΠΡΟΣΟΧΗ ΣΤΗΝ ΠΙΘΑΝΟΤΗΤΑ ΑΠΡΟΣΔΟΚΗΤΗΣ ΠΡΟΣΒΑΣΗΣ ΣΤΗΝ ΠΙΣΙΝΑ ΑΠΟ ΠΑΙΔΙΑ ΚΑΤΩ ΤΩΝ 5 ΕΤΩΝ ΑΣΦΑΛΙΖΟΝΤΑΣ ΤΗΝ ΠΡΟΣΒΑΣΗ ΣΕ ΑΥΤΗΝ, ΚΑΙ, ΚΑΤΑ ΤΗ ΔΙΑΡΚΕΙΑ ΤΗΣ ΚΟΛΥΜΒΗΣΗΣ, ΔΙΑΤΗΡΗΣΤΕ ΤΑ ΥΠΟ ΤΗ ΣΥΝΕΧΗ ΕΠΙΤΗΡΗΣΗ ΕΝΗΛΙΚΑ.

**ΠΑΡΑΚΟΛΟΥΜΕ ΔΙΑΒΑΣΤΕ ΠΡΟΣΕΚΤΙΚΑ ΚΑΙ ΦΥΛΑΞΤΕ ΓΙΑ ΜΕΛΛΟΝΤΙΚΗ ΑΝΑΦΟΡΑ**

Η ΕΓΚΑΤΑΣΤΑΣΗ ΣΥΝΗΘΩΣ ΑΠΑΙΤΕΙ ΠΕΡΙΠΟΙ 20-30 ΛΕΠΤΑ ΜΕ 2-3 ΑΤΟΜΑ ΕΞΑΙΡΩΝΤΑΣ ΤΙΣ ΧΩΜΑΤΟΥΡΓΙΚΕΣ ΕΡΓΑΣΙΕΣ ΚΑΙ ΤΗΝ ΠΛΗΡΩΣΗ.

**ΕΠΙΛΕΞΤΕ ΤΗ ΣΩΣΤΗ ΤΟΠΟΘΕΣΙΑ**

**ΣΗΜΕΙΩΣΗ:** Η ΠΙΣΙΝΑ ΘΑ ΠΡΕΠΕΙ ΝΑ ΕΓΚΑΤΑΣΤΑΣΕΙ ΣΕ ΜΙΑ ΕΝΤΕΛΩΣ ΕΠΙΠΕΔΗ ΚΑΙ ΟΜΑΛΗ ΕΠΙΦΑΝΕΙΑ. ΜΗΝ ΕΓΚΑΘΙΣΤΑΤΕ ΤΗ ΠΙΣΙΝΑ ΑΝ Η ΕΠΙΦΑΝΕΙΑ ΕΙΝΑΙ ΕΠΙΚΛΙΝΣΗ<sup>1</sup> Η ΑΝΩΜΑΛΗ.

**ΣΩΣΤΕ ΣΥΝΘΗΚΕΣ ΓΙΑ ΤΟ ΣΤΗΣΙΜΟ ΤΗΣ ΠΙΣΙΝΑΣ:**

- Η ΕΠΙΛΕΓΜΕΝΗ ΤΟΠΟΘΕΣΙΑ ΠΡΕΠΕΙ ΝΑ ΕΙΝΑΙ ΣΕ ΘΕΣΗ ΝΑ ΥΠΟΣΤΗΡΙΞΕΙ ΟΜΟΙΟΜΟΡΦΑ ΤΟ ΒΑΡΟΣ ΓΙΑ ΟΛΟ ΤΟ ΧΡΟΝΟ ΠΟΥ ΘΑ ΕΙΝΑΙ ΕΓΚΑΤΕΣΤΗΜΕΝΗ Η ΠΙΣΙΝΑ. ΕΠΙΛΕΧΟΝ ΤΗ ΤΟΠΟΘΕΣΙΑ ΠΡΕΠΕΙ ΝΑ ΕΙΝΑΙ ΕΠΙΠΕΔΗ ΚΑΙ ΠΡΕΠΕΙ ΝΑ ΚΑΘΑΡΙΣΤΕΙ ΑΠΟ ΟΛΑ ΤΑ ΑΝΤΙΚΕΙΜΕΝΑ ΚΑΙ ΤΑ ΥΠΟΛΕΙΜΜΑΤΑ ΣΥΜΠΕΡΙΛΑΜΒΑΝΟΜΕΝΩΝ ΠΕΤΡΩΝ ΚΑΙ ΚΛΑΔΙΩΝ.
- ΣΥΝΙΣΤΟΥΜΕ ΤΗΝ ΤΟΠΟΘΕΤΗΣΗ ΤΗΣ ΠΙΣΙΝΑΣ ΜΑΚΡΙΑ ΑΠΟ ΟΠΟΙΔΗΠΟΤΕ ΑΝΤΙΚΕΙΜΕΝΑ ΠΟΥ ΘΑ ΜΠΟΡΟΥΣΑΝ ΝΑ ΧΡΗΣΙΜΟΠΟΙΗΘΟΥΝ ΑΠΟ ΠΑΙΔΙΑ ΓΙΑ ΝΑ ΣΚΑΡΦΑΛΩΣΟΥΝ ΜΕΣΑ ΣΤΗΝ ΠΙΣΙΝΑ.
- ΣΗΜΕΙΩΣΗ:** ΤΟΠΟΘΕΤΗΣΤΕ ΤΗΝ ΠΙΣΙΝΑ ΚΟΝΤΑ ΣΕ ΕΝΑ ΚΑΤΑΛΛΗΛΟ ΣΥΣΤΗΜΑ ΑΠΟΧΕΤΥΣΗΣ ΓΙΑ ΤΟ ΧΕΙΡΙΣΜΟ ΤΩΝ ΥΠΕΡΚΕΙΜΕΝΩΝ Η ΤΗΝ ΕΚΚΕΝΩΣΗ ΤΗΣ ΠΙΣΙΝΑΣ.

**ΑΝΑΓΩΣΤΕΣ ΣΥΝΘΗΚΕΣ ΓΙΑ ΤΟ ΣΤΗΣΙΜΟ ΤΗΣ ΠΙΣΙΝΑΣ:**

- ΣΕ ΑΝΩΜΑΛΟ ΕΔΑΦΟΣ Η ΠΙΣΙΝΑ ΜΠΟΡΕΙ ΝΑ ΚΑΤΑΡΡΕΥΣΕΙ ΠΡΟΚΛΑΝΤΑΣ ΣΟΒΑΡΟ ΠΡΟΣΩΠΙΚΟ ΤΡΑΥΜΑΤΙΣΜΟ ΚΑΙ/Η ΖΗΜΙΑ ΣΕ ΠΡΟΣΩΠΙΚΗ ΠΕΡΙΟΥΣΙΑ ΑΚΥΡΩΝΟΝΤΑΣ ΤΗΝ ΕΓΓΥΗΤΗ ΚΑΙ ΕΜΠΟΔΙΖΟΝΤΑΣ ΤΙΣ ΟΠΟΙΕΣ ΑΞΙΩΣΕΙΣ ΑΠΟΖΗΜΙΩΣΗΣ.
- ΔΕΝ ΠΡΕΠΕΙ ΝΑ ΧΡΗΣΙΜΟΠΟΙΕΙΤΑΙ ΑΜΜΟΣ ΓΙΑ ΤΗ ΔΗΜΙΟΥΡΓΙΑ ΜΙΑΣ ΕΠΙΠΕΔΗΣ ΒΑΣΗΣ, ΤΟ ΕΔΑΦΟΣ ΠΡΕΠΕΙ ΝΑ ΑΝΑΣΚΑΦΕΙ ΕΑΝ ΕΙΝΑΙ ΑΠΛΑΡΤΗΤΟ.
- ΑΠΕΥΘΑΙΕΣ ΚΑΤΩ ΑΠΟ ΥΠΕΡΚΕΙΜΕΝΑ ΗΛΕΚΤΡΙΚΑ ΚΑΛΩΔΙΑ Η ΔΕΝΤΡΑ. ΒΕΒΑΙΩΘΕΙΤΕ ΟΤΙ Η ΤΟΠΟΘΕΣΙΑ ΔΕΝ ΠΕΡΙΛΑΜΒΑΝΕΙ ΥΠΟΓΕΙΟΥΣ ΣΩΛΗΝΕΣ, ΓΡΑΜΜΕΣ Η ΚΑΛΩΔΙΑ ΚΟΙΝΗΣ ΩΦΕΛΕΙΑΣ ΟΠΟΙΔΗΠΟΤΕ ΕΙΔΟΥΣ.
- ΜΗΝ ΕΓΚΑΤΑΣΤΗΣΕΤΕ ΤΗΝ ΠΙΣΙΝΑ ΣΕ ΙΔΙΩΤΙΚΟΥΣ ΔΡΟΜΟΥΣ, ΞΥΛΙΝΑ ΔΑΠΕΔΑ, ΠΛΑΤΦΟΡΜΕΣ, ΕΠΙΦΑΝΕΙΕΣ ΑΠΟ ΧΑΛΙΚΗ Η ΑΣΦΑΛΤΟ. Η ΕΠΙΛΕΓΜΕΝΗ ΤΟΠΟΘΕΣΙΑ ΠΡΕΠΕΙ ΝΑ ΕΙΝΑΙ ΑΡΧΙΚΑ ΣΥΜΓΑΓΗΣ ΓΙΑ ΝΑ ΑΝΤΕΧΕΙ ΤΗΝ ΠΙΣΗ ΤΟΥ ΝΕΡΟΥ, ΛΑΣΠΗ, ΑΜΜΟΣ, ΜΑΛΑΚΟΧΑΛΑΡΟ ΕΔΑΦΟΣ Η ΠΙΣΣΑ ΔΕΝ ΕΙΝΑΙ ΚΑΤΑΛΛΗΛΗ.
- ΓΡΑΞΙΔΙ Η ΑΛΛΗ ΒΛΑΣΤΗΣΗ ΚΑΤΩ ΑΠΟ ΤΗΝ ΠΙΣΙΝΑ ΘΑ ΚΑΤΑΣΤΡΑΦΕΙ ΚΑΙ ΜΠΟΡΕΙ ΝΑ ΑΝΑΠΤΥΧΘΟΥΝ ΟΣΜΕΣ ΚΑΙ ΛΑΣΠΗ. ΣΥΝΕΠΩΣ ΠΡΟΤΕΙΝΟΜΕ ΝΑ ΑΦΑΙΡΕΘΕΙ ΟΛΟ ΤΟ ΓΡΑΞΙΔΙ ΑΠΟ ΤΗΝ ΕΠΙΛΕΓΜΕΝΗ ΘΕΣΗ ΓΙΑ ΤΗΝ ΠΙΣΙΝΑ.
- ΑΠΟΦΥΓΕΤΕ ΠΕΡΙΧΟΣ ΕΠΙΡΡΕΠΕΙΣ ΣΕ ΕΠΙΘΕΤΙΚΑ ΕΙΔΗ ΦΥΤΩΝ ΚΑΙ ΖΩΑΝΙΩΝ ΤΑ ΟΠΟΙΑ ΜΠΟΡΕΙ ΝΑ ΑΝΑΠΤΥΧΘΟΥΝ ΜΕΣΩ ΤΗΣ ΕΠΕΝΔΥΣΗΣ.
- ΣΗΜΕΙΩΣΗ:** ΕΛΕΓΤΕ ΜΕ ΤΗΝ ΤΟΠΙΚΗ ΑΥΤΟΔΙΟΙΚΗΣΗ ΤΟΥΣ ΚΑΝΟΝΙΣΜΟΥΣ ΠΟΥ ΦΟΡΟΥΝ ΣΕ ΠΕΡΙΦΡΑΣΗ, ΦΡΑΓΜΟΥΣ, ΚΟΠΤΙΣΜΟ ΚΑΙ ΤΙΣ ΑΠΑΙΤΗΣΕΙΣ ΑΣΦΑΛΕΙΑΣ ΚΑΙ ΕΞΑΣΦΑΛΙΣΤΕ ΟΤΙ ΣΥΜΜΟΡΦΩΝΕΣΤΕ ΜΕ ΤΗ ΝΟΜΟΘΕΣΙΑ.
- ΣΗΜΕΙΩΣΗ:** ΕΑΝ ΔΙΑΘΕΤΕΤΕ ΜΙΑ ΑΝΤΛΙΑ ΦΙΛΤΡΟΥ, ΑΝΑΤΡΕΣΤΕ ΣΤΟ ΕΓΧΕΙΡΙΔΙΟ ΤΗΣ ΑΝΤΛΙΑΣ ΓΙΑ ΟΔΗΓΙΕΣ.
- ΣΗΜΕΙΩΣΗ:** Η ΣΚΑΛΑ ΠΡΕΠΕΙ ΝΑ ΤΑΙΡΙΑΖΕΙ ΣΤΟ ΜΕΓΕΘΟΣ ΤΗΣ ΠΙΣΙΝΑΣ ΚΑΙ ΘΑ ΠΡΕΠΕΙ ΝΑ ΧΡΗΣΙΜΟΠΟΙΕΙΤΑΙ ΜΟΝΟ ΓΙΑ ΤΗΝ ΕΙΣΟΔΟ ΚΑΙ ΤΗΝ ΕΞΟΔΟ ΑΠΟ ΤΗΝ ΠΙΣΙΝΑ. ΑΠΑΓΟΡΕΥΕΤΑΙ ΝΑ ΥΠΕΡΒΑΙΝΕΤΕ ΤΟ ΕΠΙΤΡΕΠΟΜΕΝΟ ΦΟΡΤΙΟ ΤΗΣ ΣΚΑΛΑΣ. ΕΛΕΓΧΤΕ ΤΑΚΤΙΚΑ ΕΑΝ Η ΣΚΑΛΑ ΕΙΝΑΙ ΣΩΣΤΑ ΣΥΝΑΡΜΟΛΟΓΗΜΕΝΗ.

## ΣΥΝΤΗΡΗΣΗ ΠΙΣΙΝΑΣ

ΕΑΝ ΔΕΝ ΣΥΜΜΟΡΦΩΕΙΤΕ ΜΕ ΤΙΣ ΟΔΗΓΙΕΣ ΣΥΝΤΗΡΗΣΗΣ ΠΟΥ ΑΝΑΓΡΑΦΟΝΤΑΙ ΚΑΙ ΕΠΙΣΗΜΑΙΝΟΝΤΑΙ ΠΑΡΑΚΑΤΩ, Η ΥΓΕΙΑ ΣΑΣ ΜΠΟΡΕΙ ΝΑ ΤΕΘΕΙ ΣΕ ΚΙΝΔΥΝΟ, ΙΔΙΑΙΤΕΡΩΣ ΔΕ ΑΥΤΗ ΤΩΝ ΠΑΙΔΙΩΝ.

## ΧΡΗΣΗ ΧΗΜΙΚΩΝ ΤΑΜΠΛΕΤΩΝ (ΔΕΝ ΠΕΡΙΛΑΜΒΑΝΟΝΤΑΙ)

**ΣΗΜΕΙΩΣΗ:** Το "Chemconnect" (ΧΗΜΙΚΟΣ ΣΥΝΔΕΤΗΡΑΣ) Ή ΤΟ "Chemical Floater" (ΧΗΜΙΚΟΣ ΠΛΩΤΗΡΑΣ) ΠΡΕΠΕΙ ΝΑ ΧΡΗΣΙΜΟΠΟΙΟΥΝΤΑΙ ΟΤΑΝ ΚΑΝΕΤΕ ΧΗΜΙΚΗ ΣΥΝΤΗΡΗΣΗ ΜΕ ΔΙΣΚΙΑ. ΤΟ ΣΤΟΙΧΕΙΟ ΠΟΥ ΑΓΟΡΑΣΑΤΕ ΜΠΟΡΕΙ ΝΑ ΜΗΝ ΠΕΡΙΛΑΜΒΑΝΕΙ ΚΑΝΕΝΑΝ ΑΠΟ ΑΥΤΟΥΣ ΤΟΥΣ ΔΙΑΝΕΜΗΤΕΣ, ΣΕ ΑΥΤΗ ΤΗ ΠΕΡΙΠΤΩΣΗ ΕΠΙΣΚΕΦΘΕΙΤΕ ΤΗΝ ΙΣΤΟΣΕΛΙΔΑ ΜΑΣ [www.bestwaycorp.com](http://www.bestwaycorp.com) Η ΤΟΝ ΠΛΗΣΙΕΣΤΕΡΟ ΑΝΤΙΠΡΟΣΩΠΟ ΤΗΣ ΠΙΣΙΝΑΣ.

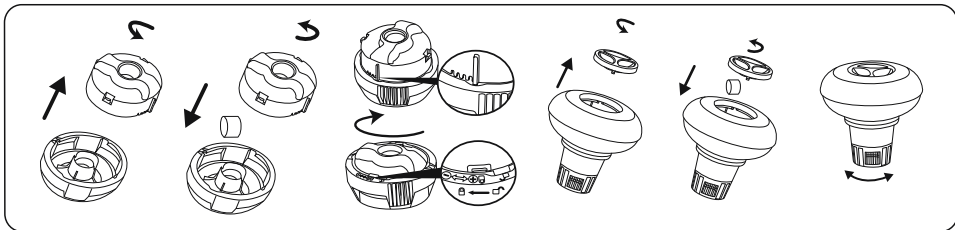

**ΣΗΜΑΝΤΙΚΟ:** ΜΗΝ ΧΡΗΣΙΜΟΠΟΙΕΙΤΕ ΘΡΥΜΑΤΙΣΜΕΝΑ ΣΕ ΚΟΚΚΟΥΣ ΔΙΣΚΙΑ Ή ΠΕΤΑΞΕΤΕ ΤΟ ΔΙΣΚΙΟ ΑΠΕΥΘΕΙΑΣ ΣΤΟ ΝΕΡΟ. ΟΙ ΧΗΜΙΚΕΣ ΟΥΣΙΕΣ ΜΠΟΡΕΙ ΝΑ ΕΝΑΠΟΤΕΘΟΥΝ ΣΤΟ ΚΑΤΩ ΜΕΡΟΣ, ΝΑ ΒΛΑΦΟΥΝ ΤΟ ΥΛΙΚΟ ΚΑΙ ΝΑ ΑΠΟΧΡΩΜΑΤΙΣΟΥΝ ΤΟ PVC.

## ΧΡΗΣΗ ΧΗΜΙΚΟΥ ΥΓΡΟΥ (ΔΕΝ ΠΕΡΙΛΑΜΒΑΝΕΤΑΙ)

**ΣΗΜΑΝΤΙΚΟ:** ΠΡΟΣΘΕΤΕ ΣΕ ΜΙΚΡΕΣ ΔΟΣΕΙΣ ΚΑΙ ΣΤΟ ΚΕΝΤΡΟ ΤΗΣ ΠΙΣΙΝΑΣ ΩΣΤΕ ΝΑ ΑΠΟΦΥΓΕΤΕ ΤΗΝ ΑΜΕΣΗ ΕΠΛΑΦ ΤΩΝ ΧΗΜΙΚΩΝ ΟΥΣΙΩΝ ΜΕ ΤΗΝ ΕΠΙΦΑΝΕΙΑ PVC. Η ΑΜΕΣΗ ΕΠΛΑΦ ΜΠΟΡΕΙ ΝΑ ΚΑΤΑΣΤΡΕΦΕΙ ΤΟ ΥΛΙΚΟ ΚΑΙ ΝΑ ΑΠΟΧΡΩΜΑΤΙΣΕΙ ΤΗΝ ΕΠΙΦΑΝΕΙΑ.

**ΣΗΜΕΙΩΣΗ:** ΑΦΑΙΡΕΣΤΕ ΤΟΝ ΧΗΜΙΚΟ ΔΙΑΝΟΜΕΑ ΑΠΟ ΤΗΝ ΠΙΣΙΝΑ, ΟΤΑΝ Η ΠΙΣΙΝΑ ΕΙΝΑΙ ΣΕ ΧΡΗΣΗ.

**ΣΗΜΑΝΤΙΚΟ:** ΜΕΤΑ ΤΗΝ ΕΚΤΕΛΕΣΗ ΤΗΣ ΧΗΜΙΚΗΣ ΣΥΝΤΗΡΗΣΗΣ ΚΑΙ ΠΡΙΝ ΤΗ ΧΡΗΣΗ ΤΗΣ ΠΙΣΙΝΑΣ, ΧΡΗΣΙΜΟΠΟΙΗΣΤΕ ΕΝΑ ΚΙΤ ΔΟΚΙΜΗΣ (ΔΕΝ ΠΕΡΙΛΑΜΒΑΝΕΤΑΙ) ΩΣΤΕ ΝΑ ΔΟΚΙΜΑΣΕΤΕ ΤΗ ΧΗΜΕΙΑ ΤΟΥ ΝΕΡΟΥ. ΣΑΣ ΣΥΝΙΣΤΟΥΜΕ ΝΑ ΔΙΑΤΗΡΕΙΤΕ ΤΟ ΝΕΡΟ ΣΥΜΦΩΝΑ ΜΕ ΤΟΝ ΠΑΡΑΚΑΤΩ ΠΙΝΑΚΑ.

ΠΑΡΑΜΕΤΡΟΙ	ΤΙΜΕΣ
ΔΙΑΥΓΕΙΑ ΝΕΡΟΥ	ΚΑΘΑΡΗ ΘΕΑ ΤΟΥ ΠΥΘΜΕΝΑ ΤΗΣ ΠΙΣΙΝΑΣ
ΧΡΩΜΑ ΝΕΡΟΥ	ΔΕΝ ΠΡΕΠΕΙ ΝΑ ΠΑΡΑΤΗΡΕΙΤΑΙ ΧΡΩΜΑ
ΘΟΛΟΤΗΤΑ ΣΕ FNU / NTU	ΜΕΓΙΣΤΟ 1,5 (ΚΑΤΑ ΠΡΟΤΙΜΗΣΗ ΜΙΚΡΟΤΕΡΟ ΑΠΟ 0,5)
ΣΥΓΚΕΝΤΡΩΣΗ ΝΙΤΡΙΚΟΥ ΑΛΑΤΟΣ ΜΕΓΑΛΥΤΕΡΗ ΑΠΟ ΕΚΕΙΝΗ ΤΗΣ ΠΛΗΡΩΣΗΣ ΜΕ ΝΕΡΟ ΣΕ mg/l	ΜΕΓΙΣΤΟ 20
ΟΛΙΚΟΣ ΟΡΓΑΝΙΚΟΣ ΑΝΘΡΑΚΑΣ (TOC) ΣΕ mg/l	ΜΕΓΙΣΤΟ 4,0
ΔΥΝΑΜΙΚΗ ΟΞΕΙΔΩΑΝΑΓΩΓΗ ΕΝΑΝΤΙ Ag/AgCl 3,5 ΜΕΤΡΑ ΚCl ΣΕ mV	ΕΛΑΧΙΣΤΟ 650
ΤΙΜΗ pH	6,8 ΕΩΣ 7,6
ΕΛΕΥΘΕΡΟ ΕΝΕΡΓΟ ΧΛΩΡΙΟ (ΧΩΡΙΣ ΚΥΑΝΟΥΡΙΚΟ ΟΞΥ) ΣΕ mg/l	0,3 ΕΩΣ 1,5
ΧΡΗΣΙΜΟΠΟΙΕΙΤΑΙ ΕΛΕΥΘΕΡΟ ΧΛΩΡΙΟ ΣΕ ΣΥΝΔΥΑΣΜΟ ΜΕ ΚΥΑΝΟΥΡΙΚΟ ΟΞΥ ΣΕ mg/l	1,0 ΕΩΣ 3,0
ΚΥΑΝΟΥΡΙΚΟ ΟΞΥ ΣΕ mg/l	ΜΕΓΙΣΤΟ 100
ΣΥΝΔΥΑΣΜΕΝΟ ΧΛΩΡΙΟ ΣΕ mg/l	ΜΕΓΙΣΤΟ 0,5 (ΚΑΤΑ ΠΡΟΤΙΜΗΣΗ ΚΟΝΤΑ ΣΤΟ 0,0 mg/l)

**ΣΗΜΕΙΩΣΗ:** ΖΗΜΙΕΣ ΠΟΥ ΠΡΟΚΥΠΤΟΥΝ ΑΠΟ ΧΗΜΙΚΗ ΑΝΙΣΟΡΡΟΠΙΑ ΔΕΝ ΚΑΛΥΠΤΟΝΤΑΙ ΑΠΟ ΤΗΝ ΕΓΓΥΗΣΗ. ΤΑ ΧΗΜΙΚΑ ΠΙΣΙΝΑΣ ΕΙΝΑΙ ΠΙΘΑΝΟΝ ΤΟΞΙΚΑ ΚΑΙ ΓΙ' ΑΥΤΟ ΘΑ ΠΡΕΠΕΙ ΝΑ ΧΕΙΡΙΖΟΝΤΑΙ ΜΕ ΠΡΟΣΟΧΗ. ΥΠΑΡΧΟΥΝ ΣΟΒΑΡΟΙ ΚΙΝΔΥΝΟΙ ΓΙΑ ΤΗΝ ΥΓΕΙΑ ΑΠΟ ΧΗΜΙΚΟΥΣ ΑΤΜΟΥΣ ΚΑΙ ΑΠΟ ΤΗΝ ΛΑΝΘΑΣΜΕΝΗ ΣΗΜΑΝΣΗ ΚΑΙ ΑΠΟΘΗΚΕΥΣΗ ΤΩΝ ΔΟΧΕΙΩΝ ΜΕ ΤΑ ΧΗΜΙΚΑ. ΠΑΡΑΚΑΛΟΥΜΕ ΝΑ ΣΥΜΒΟΥΛΕΥΘΕΙΤΕ ΤΟ ΤΟΠΙΚΟ ΚΑΤΑΣΤΗΜΑ ΠΩΛΗΣΗΣ ΥΛΙΚΩΝ ΠΙΣΙΝΑΣ ΓΙΑ ΠΕΡΙΣΣΟΤΕΡΕΣ ΠΛΗΡΟΦΟΡΙΕΣ ΣΧΕΤΙΚΑ ΜΕ ΤΗΝ ΧΗΜΙΚΗ ΣΥΝΤΗΡΗΣΗ. ΔΩΣΤΕ ΠΡΟΣΟΧΗ ΣΤΙΣ ΟΔΗΓΙΕΣ ΤΟΥ ΚΑΤΑΣΚΕΥΑΣΤΗ ΤΩΝ ΧΗΜΙΚΩΝ. ΖΗΜΙΕΣ ΣΤΗΝ ΠΙΣΙΝΑ ΠΟΥ ΠΡΟΚΥΠΤΟΥΝ ΑΠΟ ΛΑΝΘΑΣΜΕΝΗ ΧΡΗΣΗ ΤΩΝ ΧΗΜΙΚΩΝ ΚΑΙ ΚΑΚΗ ΔΙΑΧΕΙΡΙΣΗ ΤΟΥ ΝΕΡΟΥ ΤΗΣ ΠΙΣΙΝΑΣ ΔΕΝ ΚΑΛΥΠΤΟΝΤΑΙ ΑΠΟ ΤΗΝ ΕΓΓΥΗΣΗ.

**ΣΗΜΑΝΤΙΚΟ:** Η ΥΠΕΡΒΟΛΙΚΗ ΧΡΗΣΗ ΧΗΜΙΚΩΝ ΟΥΣΙΩΝ ΜΠΟΡΕΙ ΝΑ ΑΠΟΧΡΩΜΑΤΙΣΕΙ ΤΗΝ ΕΚΤΥΠΩΣΗ ΚΑΙ ΟΛΑ ΤΑ ΣΧΕΤΙΚΑ ΣΗΜΕΙΑ ΤΟΥ ΥΛΙΚΟΥ ΤΗΣ ΠΙΣΙΝΑΣ. ΜΠΟΡΕΙ ΕΠΙΣΗΣ ΝΑ ΚΑΤΑΣΤΡΕΦΕΙ ΤΗ ΔΟΜΗ ΤΗΣ ΕΠΕΝΔΥΣΗΣ ΤΗΣ ΠΙΣΙΝΑΣ.

## ΓΙΑ ΝΑ ΔΙΑΤΗΡΕΙΤΕ ΤΗΝ ΠΙΣΙΝΑ ΚΑΘΑΡΗ:

- ΕΠΙΚΟΙΝΩΝΗΣΤΕ ΜΕ ΤΟ ΤΟΠΙΚΟ ΚΑΤΑΣΤΗΜΑ ΤΗΣ ΠΙΣΙΝΑΣ ΓΙΑ ΣΥΜΒΟΥΛΕΣ ΚΑΙ ΑΓΟΡΑ ΧΗΜΙΚΩΝ ΚΑΙ ΚΙΤ pH. ΕΝΑΣ ΑΠΟ ΤΟΥΣ ΣΗΜΑΝΤΙΚΟΤΕΡΟΥΣ ΠΑΡΑΓΟΝΤΕΣ ΓΙΑ ΤΗΝ ΑΥΞΗΣΗ ΤΗΣ ΔΙΑΡΚΕΙΑΣ ΖΩΗΣ ΤΗΣ ΕΠΕΝΔΥΣΗΣ ΕΙΝΑΙ ΝΑ ΔΙΑΤΗΡΕΙΤΑΙ ΣΥΝΕΧΩΣ ΚΑΘΑΡΟ ΚΑΙ ΥΓΙΕΙΝΟ ΝΕΡΟ. ΑΚΟΛΟΥΘΗΣΤΕ ΑΥΣΤΗΡΑ ΤΙΣ ΣΧΕΤΙΚΕΣ ΟΔΗΓΙΕΣ ΑΠΟ ΕΠΑΓΓΕΛΜΑΤΙΕΣ ΤΕΧΝΙΚΟΥΣ ΓΙΑ ΤΗΝ ΕΠΕΞΕΡΓΑΣΙΑ ΤΟΥ ΝΕΡΟΥ ΜΕΣΩ ΤΗΣ ΧΡΗΣΗΣ ΧΗΜΙΚΩΝ ΟΥΣΙΩΝ.
- ΤΟΠΟΘΕΤΗΣΤΕ ΕΝΑΝ ΚΑΔΟ ΜΕ ΝΕΡΟ ΔΙΠΛΑ ΣΤΗΝ ΠΙΣΙΝΑ ΩΣΤΕ ΟΙ ΧΡΗΣΤΕΣ ΝΑ ΚΑΘΑΡΙΖΟΥΝ ΤΑ ΠΟΔΙΑ ΤΟΥΣ ΠΡΙΝ ΜΠΟΥΝ ΣΤΗΝ ΠΙΣΙΝΑ.
- ΚΑΛΥΨΤΕ ΕΝΤΕΛΩΣ ΤΗΝ ΠΙΣΙΝΑ ΟΤΑΝ ΔΕΝ ΤΗ ΧΡΗΣΙΜΟΠΟΙΕΙΤΕ.
- ΑΔΕΙΑΖΕΤΕ ΤΑΚΤΙΚΑ ΤΗΝ ΠΙΣΙΝΑ ΩΣΤΕ ΝΑ ΑΠΟΦΥΓΕΤΕ ΤΗ ΡΥΠΑΝΣΗ.

5. ΕΛΕΓΧΤΕ ΚΑΙ ΚΑΘΑΡΙΖΕΤΕ ΤΑΚΤΙΚΑ ΤΗΝ ΚΑΣΕΤΑ ΦΙΛΤΡΟΥ.
6. ΚΑΘΑΡΙΣΤΕ ΑΠΛΑ ΑΠΟ ΚΑΤΩ ΕΩΣ ΤΟΝ ΕΠΑΝΩ ΔΑΚΤΥΛΙΟ ΜΕ ΕΝΑ ΚΑΘΑΡΟ ΠΛΑΝΙ ΑΠΟΜΑΚΡΥΝΟΝΤΑΣ ΟΠΟΙΟΔΗΠΟΤΕ ΞΕΝΟ ΣΩΜΑ ΥΠΑΡΧΕΙ.
7. ΣΕ ΠΕΡΙΠΤΩΣΗ ΒΡΟΧΗΣ, ΝΑ ΕΛΕΓΞΕΤΕ ΠΡΟΣΕΚΤΙΚΑ ΟΤΙ Η ΣΤΑΘΜΗ ΤΟΥ ΝΕΡΟΥ ΔΕΝ ΕΙΝΑΙ ΥΨΗΛΟΤΕΡΗ ΑΠΟ ΤΗΝ ΑΝΑΜΕΝΟΜΕΝΗ. ΕΑΝ ΕΙΝΑΙ, ΤΟΤΕ ΠΡΕΠΕΙ ΝΑ ΑΔΕΙΑΣΤΕ ΤΟ ΠΛΕΟΝΑΖΩΝ ΝΕΡΟ.
8. ΕΑΝ ΒΡΕΧΕΙ, ΕΛΕΓΞΤΕ ΟΤΙ Η ΣΤΑΘΜΗ ΤΟΥ ΝΕΡΟΥ ΔΕΝ ΕΙΝΑΙ ΥΨΗΛΟΤΕΡΗ ΑΠΟ ΤΟ ΚΑΘΟΡΙΣΜΕΝΟ ΕΠΙΠΕΔΟ. ΕΑΝ ΤΟ ΝΕΡΟ ΥΠΕΡΒΕΙ ΤΟ ΚΑΘΟΡΙΣΜΕΝΟ ΕΠΙΠΕΔΟ, ΑΠΟΣΤΡΑΓΓΙΣΤΕ ΤΟ ΠΛΕΟΝΑΖΩΝ ΩΣΤΕ Η ΠΙΣΙΝΑ ΝΑ ΕΧΕΙ ΝΕΡΟ ΜΕΧΡΙ ΤΟ ΚΑΘΟΡΙΣΜΕΝΟ ΕΠΙΠΕΔΟ.

## **Η ΣΩΣΤΗ ΣΥΝΤΗΡΗΣΗ ΜΠΟΡΕΙ ΝΑ ΜΕΓΙΣΤΟΠΟΙΗΣΕΙ ΤΗ ΔΙΑΡΚΕΙΑ ΖΩΗΣ ΤΗΣ ΠΙΣΙΝΑΣ ΣΑΣ.**

ΚΑΤΑ ΤΗ ΔΙΑΡΚΕΙΑ ΤΗΣ ΧΡΗΣΗΣ ΤΗΣ ΠΙΣΙΝΑΣ, ΤΟ ΣΥΣΤΗΜΑ ΦΙΛΤΡΑΡΙΣΜΑΤΟΣ ΠΡΕΠΕΙ ΝΑ ΤΙΘΕΤΑΙ ΥΠΟΧΡΕΩΤΙΚΑ ΣΕ ΛΕΙΤΟΥΡΓΙΑ ΚΑΘΕ ΗΜΕΡΑ, ΑΡΚΕΤΟΣ ΧΡΟΝΟΣ ΩΣΤΕ ΝΑ ΕΞΑΣΦΑΛΙΣΤΕΙ ΤΟΥΛΑΧΙΣΤΟΝ ΜΙΑ ΠΛΗΡΗΣ ΑΝΑΝΕΩΣΗ ΤΟΥ ΟΓΚΟΥ ΤΟΥ ΝΕΡΟΥ.

**ΣΗΜΕΙΩΣΗ:** Η ΑΝΤΛΙΑ ΧΡΗΣΙΜΟΠΟΙΕΙΤΑΙ ΓΙΑ ΝΑ ΚΥΚΛΟΦΟΡΕΙ ΤΟ ΝΕΡΟ ΚΑΙ ΓΙΑ ΝΑ ΦΙΛΤΡΑΡΕΙ ΤΑ ΜΙΚΡΑ ΣΩΜΑΤΙΔΙΑ. ΓΙΑ ΝΑ ΔΙΑΤΗΡΗΣΕΤΕ ΤΟ ΝΕΡΟ ΤΗΣ ΠΙΣΙΝΑΣ ΚΑΘΑΡΟ ΚΑΙ ΥΓΙΕΙΝΟ, ΠΡΕΠΕΙ ΝΑ ΠΡΟΣΘΕΣΕΤΕ ΧΗΜΙΚΑ.

## **ΕΠΙΣΚΕΥΗ**

ΣΕ ΠΕΡΙΠΤΩΣΗ ΔΙΑΡΡΟΗΣ, ΕΠΙΔΙΟΡΘΩΣΤΕ ΤΗΝ ΠΙΣΙΝΑ ΧΡΗΣΙΜΟΠΟΙΩΝΤΑΣ ΤΟ ΥΠΟΒΡΥΧΙΟ ΑΥΤΟΚΟΛΛΗΤΟ ΕΠΙΡΑΜΜΑ ΕΠΙΣΚΕΥΗΣ ΠΟΥ ΠΑΡΕΧΕΤΑΙ. ΜΠΟΡΕΙΤΕ ΝΑ ΒΡΕΙΤΕ ΤΙΣ ΟΔΗΓΙΕΣ ΣΤΟ ΠΕΔΙΟ «ΣΥΧΝΕΣ ΕΡΩΤΗΣΕΙΣ» ΣΤΗΝ ΕΝΟΤΗΤΑ ΥΠΟΣΤΗΡΙΞΗΣ ΤΗΣ ΙΣΤΟΣΕΛΙΔΑΣ ΜΑΣ, [www.bestwaycorp.com](http://www.bestwaycorp.com).

## **ΑΠΟΣΥΝΑΡΜΟΛΟΓΗΣΗ**

1. ΞΕΒΙΔΩΣΤΕ ΤΟ ΠΩΜΑ ΒΑΛΒΙΔΑΣ ΠΑΡΟΧΕΤΕΥΣΗΣ ΣΤΟ ΕΞΩΤΕΡΙΚΟ ΤΗΣ ΠΙΣΙΝΑΣ ΜΕ ΦΟΡΑ ΑΝΤΙΘΕΤΗ ΑΥΤΗΣ ΤΩΝ ΔΕΙΚΤΩΝ ΤΟΥ ΡΟΛΟΓΙΟΥ ΚΑΙ ΑΦΑΙΡΕΣΤΕ.
2. ΣΥΝΔΕΣΤΕ ΤΟΝ ΠΡΟΣΑΡΜΟΓΕΑ ΣΤΟ ΣΩΛΗΝΑ ΚΑΙ ΒΑΛΤΕ ΤΟ ΑΛΛΟ ΑΚΡΟ ΤΟΥ ΣΩΛΗΝΑ ΣΤΗΝ ΠΕΡΙΟΧΗ ΟΠΟΥ ΠΡΟΚΕΙΤΑΙ ΝΑ ΠΑΡΟΧΕΤΕΥΣΕΤΕ ΤΗΝ ΠΙΣΙΝΑΣ ΣΑΣ. (ΕΛΕΓΞΤΕ ΤΟΥΣ ΤΟΠΙΚΟΥΣ ΚΑΝΟΝΙΣΜΟΥΣ ΓΙΑ ΝΟΜΟΘΕΣΙΑ ΠΑΡΟΧΕΤΕΥΣΗΣ).
3. ΒΙΔΩΣΤΕ ΔΕΞΙΟΣΤΡΟΦΑ ΤΟ ΔΑΚΤΥΛΙΟ ΕΛΕΓΧΟΥ ΤΟΥ ΠΡΟΣΑΡΜΟΓΕΑ ΓΙΑ ΕΥΚΑΜΠΤΟΥΣ ΣΩΛΗΝΕΣ ΠΑΝΩ ΣΤΗ ΒΑΛΒΙΔΑ ΑΠΟΣΤΡΑΓΓΙΣΗΣ. Η ΒΑΛΒΙΔΑ ΑΠΟΣΤΡΑΓΓΙΣΗΣ ΘΑ ΑΝΟΙΞΕΙ ΚΑΙ ΘΑ ΑΡΧΙΣΕΙ ΑΥΤΟΜΑΤΑ Η ΕΚΚΕΝΩΣΗ ΤΟΥ ΝΕΡΟΥ.  
**ΠΡΟΣΟΧΗ:** Η ΡΟΗ ΝΕΡΟΥ ΜΠΟΡΕΙ ΝΑ ΕΛΕΓΧΘΕΙ ΜΕ ΤΟΝ ΔΑΚΤΥΛΙΟ ΕΛΕΓΧΟΥ.
4. ΟΤΑΝ ΤΕΛΕΙΩΣΕΙ Η ΕΚΚΕΝΩΣΗ, ΞΕΒΙΔΩΣΤΕ ΤΟΝ ΔΑΚΤΥΛΙΟ ΕΛΕΓΧΟΥ ΓΙΑ ΝΑ ΚΛΕΙΣΕΤΕ ΤΗΝ ΒΑΛΒΙΔΑ.
5. ΑΠΟΣΥΝΔΕΣΤΕ ΤΟ ΣΩΛΗΝΑ.
6. ΒΙΔΩΣΤΕ ΠΑΛΙ ΤΟ ΠΩΜΑ ΣΤΗΝ ΒΑΛΒΙΔΑ ΑΠΟΣΤΡΑΓΓΙΣΗΣ.
7. ΣΤΕΓΝΩΣΤΕ ΤΗΝ ΠΙΣΙΝΑ ΜΕ ΑΕΡΑ.  
**ΠΡΟΣΟΧΗ:** ΜΗΝ ΑΦΗΝΕΤΕ ΤΗΝ ΑΔΕΙΑΣΜΕΝΗ ΠΙΣΙΝΑ ΕΞΩ.

## **ΑΠΟΘΗΚΕΥΣΗ ΚΑΙ ΠΡΟΕΤΟΙΜΑΣΙΑ ΓΙΑ ΤΟ ΧΕΙΜΩΝΑ**

1. ΠΑΡΑΚΟΛΟΥΜΕ ΑΦΑΙΡΕΣΤΕ ΟΛΑ ΤΑ ΕΞΑΡΤΗΜΑΤΑ ΚΑΙ ΑΝΤΑΛΛΑΚΤΙΚΑ ΑΠΟ ΤΗΝ ΠΙΣΙΝΑ ΚΑΙ ΑΠΟΘΗΚΕΥΣΤΕ ΤΑ ΚΑΘΑΡΑ ΚΑΙ ΣΤΕΓΝΑ.
2. ΜΟΛΙΣ Η ΠΙΣΙΝΑ ΣΤΕΓΝΩΣΕΙ ΕΝΤΕΛΩΣ, ΠΛΑΣΠΑΛΙΣΤΕ ΤΗΝ ΜΕ ΤΑΛΚ ΓΙΑ ΝΑ ΕΜΠΟΔΙΣΕΤΕ ΤΗΝ ΠΙΣΙΝΑ ΝΑ ΚΟΛΛΗΣΕΙ, ΔΙΠΛΩΣΤΕ ΠΡΟΣΕΚΤΙΚΑ ΤΗΝ ΠΙΣΙΝΑ. ΕΑΝ Η ΠΙΣΙΝΑ ΔΕΝ ΕΙΝΑΙ ΕΝΤΕΛΩΣ ΣΤΕΓΝΗ, ΜΠΟΡΕΙ ΝΑ ΕΜΦΑΝΙΣΤΕΙ ΜΟΥΧΛΑ Η ΟΠΟΙΑ ΘΑ ΚΑΤΑΣΤΡΕΦΕΙ ΤΗΝ ΕΠΕΝΔΥΣΗ ΤΗΣ ΠΙΣΙΝΑΣ.
3. ΑΠΟΘΗΚΕΥΣΤΕ ΤΗΝ ΕΠΕΝΔΥΣΗ ΚΑΙ ΤΑ ΑΣΕΣΟΥΑΡ ΣΕ ΣΤΕΓΝΟ ΧΩΡΟ ΜΕ ΜΙΑ ΜΕΤΡΙΑ ΘΕΡΜΟΚΡΑΣΙΑ ΜΕΤΑΞΥ 5°C ΚΑΙ 38°C.
4. ΚΑΤΑ ΤΗ ΒΡΟΧΕΡΗ ΠΕΡΙΟΔΟ, Η ΠΙΣΙΝΑ ΚΑΙ ΤΑ ΕΞΑΡΤΗΜΑΤΑ ΘΑ ΠΡΕΠΕΙ ΕΠΙΣΗΣ ΝΑ ΑΠΟΘΗΚΕΥΟΝΤΑΙ ΣΥΜΦΩΝΑ ΜΕ ΤΙΣ ΠΑΡΑΠΑΝΩ ΟΔΗΓΙΕΣ.
5. Η ΛΑΝΘΑΣΜΕΝΗ ΑΠΟΣΤΡΑΓΓΙΣΗ ΤΗΣ ΠΙΣΙΝΑΣ ΜΠΟΡΕΙ ΝΑ ΠΡΟΚΑΛΕΣΕΙ ΣΟΒΑΡΟ ΠΡΟΣΩΠΙΚΟ ΤΡΑΥΜΑΤΙΣΜΟ ΚΑΙ/Η ΖΗΜΙΑ ΣΕ ΠΡΟΣΩΠΙΚΗ ΠΕΡΙΟΥΣΙΑ.
6. ΣΑΣ ΣΥΝΙΣΤΟΥΜΕ Η ΠΙΣΙΝΑ ΝΑ ΑΠΟΣΥΝΑΡΜΟΛΟΓΕΙΤΑΙ ΚΑΤΑ ΤΗ ΔΙΑΡΚΕΙΑ ΤΗΣ ΕΚΤΟΣ ΧΡΗΣΗΣ ΠΕΡΙΟΔΟΥ (ΧΕΙΜΕΡΙΝΟΙ ΜΗΝΕΣ). ΑΠΟΘΗΚΕΥΣΤΕ ΣΕ ΞΗΡΟ ΧΩΡΟ ΜΑΚΡΙΑ ΑΠΟ ΠΑΙΔΙΑ.



## РУКОВОДСТВО ПОЛЬЗОВАТЕЛЯ



### Посетите канал Bestway на YouTube

#### **ВНИМАНИЕ**

Внимательно прочитайте информацию в руководстве пользователя, убедитесь в том, что вам все понятно, и следуйте указаниям при установке и использовании бассейна. Эти предостережения, инструкции, меры предосторожности предупреждают о некоторых распространенных рисках отдыха и игр в воде, но не покрывают всех рисков и все возможные опасности. Будьте осторожны, рассудительны и разумны при отдыхе и играх в воде. Сохраните эту брошюру для дальнейшего использования в справочных целях.

#### **Безопасность пользователей, не умеющих плавать**

- Компетентный взрослый должен постоянно внимательно и активно присматривать за детьми, которые не умеют плавать или плавают не очень хорошо (помните, что наибольшему риску утонуть подвержены дети до пяти лет).

- Каждый раз при использовании бассейна поручайте наблюдение за детьми компетентному взрослому.

- Дети, которые не умеют плавать или плавают не очень хорошо, должны использовать специальное защитное снаряжение при использовании бассейна.

- Когда бассейн не используется, или когда за ним никто не присматривает, уберите все игрушки из бассейна и прилегающей зоны, чтобы дети не могли заинтересоваться ими и приблизиться к бассейну.

#### **Устройства, обеспечивающие безопасность**

- Чтобы предотвратить риск утопления детей, рекомендуется закрыть доступ в бассейн защитным ограждением. Чтобы помешать детям карабкаться на впускной и выпускной клапаны, рекомендуется установить ограждение (и заблокировать все окна и двери, если они имеются), чтобы предотвратить доступ в бассейн без разрешения.
- Ограждения, покрытия бассейна, сигнализация в бассейне и прочие защитные устройства полезны, но они не могут заменить постоянное и компетентное наблюдение, осуществляемое взрослыми.

#### **Оборудование, обеспечивающее безопасность**

- Рекомендуется хранить спасательное оборудование (напр., спасательный круг) в непосредственной близости от бассейна.
- Держите работающий телефон и список номеров телефонов экстренной связи в непосредственной близости от бассейна.

#### **Безопасное использование бассейна**

- Посоветуйте всем пользователям, особенно детям, научиться плавать
- Изучите базовые техники экстренной первой помощи (сердечно-легочная реанимация - СЛР) и регулярно освежайте ваши знания. Если произойдет несчастный случай, вы сможете спасти жизнь человека.
- Объясните все пользователям бассейна, особенно детям, что делать в случае чрезвычайного происшествия.
- Никогда не ныряйте на мелководье. Это может привести к серьезным травмам или смерти.
- Не используйте бассейн, если вы выпили алкогольный напиток или приняли лекарство, которое может негативно повлиять на вашу способность безопасно пользоваться бассейном.
- Если вы используете покрытие бассейна, полностью уберите его с поверхности воды перед тем, как использовать бассейн.
- Защищайте пользователей бассейна от болезней, которые могут передаваться через воду, регулярно очищая воду и следуя правилам гигиены. Следуйте инструкциям по очистке воды, содержащимся в этом руководстве пользователя.
- Храните химикаты (напр., для очистки воды, чистящие и дезинфицирующие средства) в недоступном для детей месте.
- Используйте указанные ниже предупредительные знаки. Знаки должны быть установлены на видном месте на расстоянии 2 м от бассейна.



В воде дети должны находиться под присмотром взрослых. Нырять запрещается

- Съемные лестницы должны быть установлены на ровной поверхности.
- Независимо от материалов, из которых изготовлен бассейн, регулярно проверяйте доступные поверхности, чтобы избежать риска травм.
- Регулярно проверяйте болты и винты; удаляйте обломки и острые углы, чтобы избежать риска травм.
- **ВНИМАНИЕ!** Не оставляйте бассейн со слитой водой на улице. Пустой бассейн может деформироваться и/или опрокинуться от ветра.
- Если в комплект поставки входит фильтрующий насос, см. инструкции в руководстве пользователя насоса.
- **ВНИМАНИЕ!** Запрещается пользоваться насосом, когда люди находятся в бассейне!
- Если в комплект поставки входит лестница, см. инструкции в руководстве пользователя лестницы.
- **ВНИМАНИЕ!** При использовании плавательным бассейном необходимо соблюдать инструкции по технике безопасности, содержащиеся в руководстве по эксплуатации и обслуживанию. Чтобы избежать опасности утопления или других серьезных травм, внимательно следите за тем, чтобы дети до 5 лет не попали в бассейн без разрешения. Оборудуйте доступ к бассейну защитными устройствами и постоянно держите детей под наблюдением взрослых во время использования бассейна.

#### **Внимательно изучите инструкции и сохраните их для дальнейшего использования в справочных целях**

Установка силами 2-3 человек обычно занимает приблизительно 20-30 минут, не считая земляных работ и наполнения бассейна водой.

## ВЫБЕРИТЕ ПРАВИЛЬНОЕ МЕСТО УСТАНОВКИ

**ПРИМЕЧАНИЕ:** Бассейн необходимо устанавливать на полностью ровной и горизонтальной поверхности. Не устанавливайте бассейн на наклонных поверхностях и склонах.

#### **Правильные условия установки бассейна**

- Выбранный участок должен равномерно выдерживать вес бассейна в течение всего времени его установки; кроме того, участок должен быть ровным и освобожден от всех посторонних предметов и мусора, включая камни и ветки.
- Рекомендуем устанавливать бассейн вдалеке от предметов, которые дети могут использовать для того, чтобы забраться в него.

#### **ПРИМЕЧАНИЕ.** Устанавливайте бассейн рядом с подходящей системой слива, чтобы, при необходимости, устранить переливание или опорожнить бассейн.

#### **Неправильные условия установки бассейна**

- На неровной поверхности бассейн может перевернуться, что приведет к серьезным травмам и/или повреждению личного имущества, аннулирует гарантию и сделает невозможным обращение в сервисную службу.
- Не формируйте ровную поверхность с помощью песка; при необходимости сровняйте землю.
- Непосредственно под воздушными линиями электропередач или деревьями. Убедитесь в том, что на выбранном участке нет подземных коммуникаций, линий или кабелей.
- Не устанавливайте бассейн на подъездных дорожках, настилах, платформах, гравии или асфальте. Выбранный участок должен быть достаточно твердым, чтобы выдержать давление воды; грязь, песок, мягкая/рыхлая почва или смола не подходят.
- Трава и другая растительность под бассейном погибнет и может привести к возникновению неприятных запахов и слизи, поэтому рекомендуем удалить с выбранного для установки участка всю траву.
- Избегайте участков, на которых агрессивные виды растений и сорняков могут прорасти через чашу бассейна.

**ПРИМЕЧАНИЕ.** Обратитесь в местные органы власти за информацией о постановлениях, касающихся ограживания, барьеров, освещения, и нормах техники безопасности и неукоснительно их соблюдайте.

**ПРИМЕЧАНИЕ.** Если в комплект поставки входит фильтрующий насос, см. инструкции в его руководстве пользователя.

**ПРИМЕЧАНИЕ.** Лестница должна соответствовать размеру бассейна; пользуйтесь ею только для того, чтобы войти и выйти из бассейна. Запрещено перевешивать полезную нагрузку лестницы. Регулярно проверяйте, правильно ли собрана лестница.

## Обслуживание бассейна

В случае невыполнения указанных рекомендаций по обслуживанию бассейна вы можете подвергнуть опасности свое здоровье, особенно здоровье своих детей.

### Использование таблеток химических средств (в комплект не входят):

**ПРИМЕЧАНИЕ.** Дозатор Chemspocket или поплавков для химических средств (Chemical Floater) следует использовать, если вы осуществляете обработку воды химическими веществами с помощью таблеток. В комплект приобретенного вами изделия может не входить ни один из этих дозаторов. В этом случае вы можете приобрести их, посетив наш веб-сайт [www.bestwaycorp.com](http://www.bestwaycorp.com), или у ближайшего дилера по продаже бассейнов.

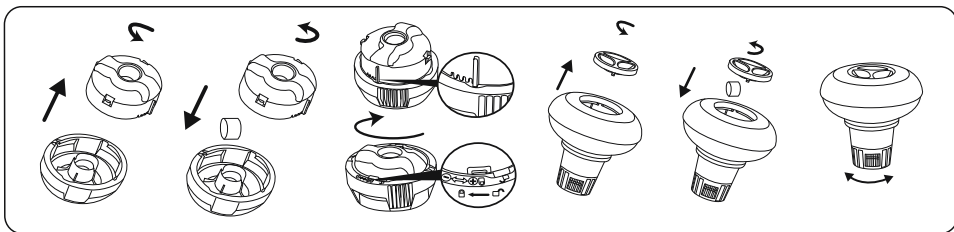

**ВАЖНО!** Не используйте гранулированные таблетки и не бросайте таблетки непосредственно в воду. Химикаты могут отложиться на дне, повредить материал и обесцветить ПВХ.

### Использование растворов химических средств (в комплект не входят):

**ВАЖНО!** Добавляйте химический раствор небольшими дозами и в центре бассейна, во избежание непосредственного контакта между химикатами и поверхностью ПВХ. При непосредственном соприкосновении химикаты могут повредить материал и обесцветить поверхность.

**ПРИМЕЧАНИЕ.** На время пользования бассейном удаляйте из него дозатор химических средств. **ВАЖНО!** После того как вы очистили воду с помощью химических средств, а также перед использованием бассейна, воспользуйтесь тестовым набором (не входит в комплект поставки), чтобы проверить химический состав воды. Мы рекомендуем поддерживать воду в рамках значений, указанных в следующей таблице.

Параметры	Значения
Прозрачность воды	Ясно видно дно бассейна
Цвет воды	Вода должна быть бесцветной
Мутность в FNU/NTU	макс. 1,5 (желательно менее 0,5)
Концентрация нитратов больше, чем в воде наполнения, в мг/л	макс. 20
Общее количество органического углерода (ООУ) в мг/л	макс. 4,0
Редокс-потенциал против Ag/AgCl 3,5 м KCl в мВ	мин. 650
значение pH	от 6,8 до 7,6
Свободный активный хлор (без циануровой кислоты) в мг/л	от 0,3 до 1,5
Свободный хлор, используемый в сочетании с циануровой кислотой в мг/л	от 1,0 до 3,0
Циануровая кислота в мг/л	макс. 100
Смешанный хлор в мг/л	макс. 0,5 (желательно ближе к 0,0 мг/л)

**ПРИМЕЧАНИЕ.** Гарантия не распространяется на ущерб, причиненный в результате химического дисбаланса. Химические средства для очистки воды в бассейне потенциально токсичны; следует обращаться с ними осторожно. Серьезную опасность для здоровья могут представлять собой испарения химических веществ, а также неправильно подписанные или неправильно хранящиеся контейнеры с химическими веществами. Обратитесь к своему местному продавцу бассейнов, чтобы получить более подробную информацию об обработке воды химическими средствами. Строго соблюдайте инструкции производителей химических средств. Повреждение бассейна, причиненное в результате неправильного применения химических средств и неправильным уходом за водой бассейна, не покрывается гарантией.

**ВАЖНО!** Чрезмерное применение химикатов может обесцветить рисунки и материал бассейна. Это может также повредить структуру чаши бассейна.

### Чтобы содержать свой бассейн в чистоте:

1. Обратитесь в свой местный магазин по продаже бассейнов и приобретите химикаты и наборы pH. Постоянное поддержание воды в чистом и безопасном для здоровья состоянии является одним из важнейших факторов длительного срока службы чаши бассейна. Строго соблюдайте инструкции профессиональных специалистов по обработке воды с помощью химических средств.
2. Установите емкость с водой рядом с бассейном, чтобы пользователи могли промыть ноги перед входом в бассейн.
3. Накрывайте бассейн, когда он не используется.
4. Регулярно очищайте поверхность воды бассейна, не допуская осаждения загрязнений.
5. Регулярно проверяйте и промывайте картридж фильтра.

6. Чистой тканью аккуратно очищайте пену и грязь с нижней стороны верхнего кольца.
7. В случае дождя внимательно следите за тем, чтобы не был превышен заданный уровень воды. В противном случае **СЛЕДУЕТ СЛИТЬ ЛИШНЮЮ ВОДУ**.
8. Если идет дождь, следите, чтобы уровень воды в бассейне не превышал заданного значения. В случае превышения заданного уровня, слейте воду из бассейна до указанного уровня.

### **Надлежащий уход за бассейном может продлить срок его службы.**

В сезон пользования плавательным бассейном фильтрационную систему необходимо включать каждый день на время, достаточное для того, чтобы обеспечить полное обновление объема воды.

**ПРИМЕЧАНИЕ.** Насос используется для циркуляции воды и фильтрации мелких частиц. Для поддержания чистоты и гигиены воды в бассейне также следует использовать химикаты.

### **Ремонт**

В случае протечки заклейте бассейн клейкой заплатой специально для ремонта поверхности, находящейся под водой (входит в комплект поставки). Инструкции можно найти в часто задаваемых вопросах раздела поддержки на нашем веб-сайте [www.bestwaycorp.com](http://www.bestwaycorp.com).

### **Разборка**

1. Отвинтите и снимите крышку сливного клапана с внешней стороны бассейна против часовой стрелки.
2. Подсоедините переходник к шлангу, другой конец шланга протяните туда, куда вы собираетесь сливать воду из бассейна. (Проверьте, какие местные правила по сливу воды могут действовать в вашей местности).
3. Навинтите управляющее кольцо переходника шланга на сливной клапан по часовой стрелке. Сливной клапан откроется, и вода начнет уходить в канализацию.

**ВНИМАНИЕ:** Поток воды регулируется управляющим кольцом.

4. Когда вся вода уйдет, свинтите управляющее кольцо, чтобы закрыть клапан.
5. Отсоедините шланг.
6. Навинтите обратно крышку на сливной клапан.
7. Просушите бассейн на воздухе.

**ВНИМАНИЕ:** Не оставляйте пустой бассейн на открытом воздухе.

### **Хранение и подготовка к зиме**

1. Уберите все аксессуары и запасные части бассейна и сложите их на хранение в чистом и сухом месте.
2. После полного просушивания бассейна посыпьте поверхности тальком, чтобы они не слипались, и аккуратно расправьте бассейн. Если не просушить бассейн полностью, может образоваться плесень и повредить ткань бассейна.
3. Храните чашу бассейна и его аксессуары в сухом месте при умеренной температуре от 5°C / 41°F до 38°C / 100°F.
4. В дождливое время года бассейн и принадлежности следует хранить, как указано выше.
5. Неправильный слив воды из бассейна может привести к серьезным травмам людей и/или повреждения имущества.
6. Вне сезона (в зимние месяцы) настоятельно рекомендуется разбирать бассейн. Храните в сухом месте, недоступном для детей.



# INSTRUKCJA OBSŁUGI

Odwiedź stronę Bestway na YouTube

## ⚠ OSTRZEŻENIE

Przed montażem i użyciem basenu przeczytaj dokładnie i ze zrozumieniem wszystkie informacje zawarte w instrukcji obsługi i postępuj zgodnie z nimi. Ostrzeżenia, instrukcje i wskazówki dotyczące bezpieczeństwa obejmują niektóre z zagrożeń powszechnych dla rekreacji wodnej, nie obejmują w żadnym razie wszystkich możliwych zagrożeń. Przy każdej zabawie w wodzie należy kierować się zdrowym rozsądkiem i oceną sytuacji. Zachowaj tą informację do późniejszego wglądu.

- Bezpieczeństwo osób nie umiejących pływać**
- Wymagany jest zawsze ciągły, aktywny i czynny nadzór kompetentnej osoby dorosłej jeśli w basenie znajdują się słabo pływające lub nieumiejące pływać (pamiętaj, że dzieci poniżej 5 roku życia są zagrożone w najwyższym stopniu utonięciem).
  - Przed każdym użyciem basenu wyznacz kompetentną osobę dorosłą w celu jego nadzoru.
  - Osoby słabo pływające lub nieumiejące pływać, podczas korzystania z basenu powinny zakładać środki ochrony indywidualnej.
  - Kiedy basen nie jest używany lub pozostaje bez nadzoru, należy usunąć z niego i jego otoczenia wszystkie zabawki, aby w ten sposób nie przyciągać uwagi dzieci.

### Środki ochrony osobistej

- Aby zapobiec utonięciu, zaleca się zabezpieczenie dostępu dzieci do basenu przy pomocy odpowiednich urządzeń ochronnych. Aby zapobiec wspinaniu się przez dzieci na zawór wlotowy i wylotowy, zalecane jest zamontowanie bariery (i zabezpieczenie w razie potrzeby wszystkich drzwi i okien) zapobiegającej nieupoważnionemu dostępowi do basenu.
- Bariery, pokrywaj na basen lub podobne zabezpieczenia stanowią użyteczną pomoc, ale nie zastępują stalego i kompetentnego nadzoru przez dorosłych.

### Sprzęt ratunkowy

- Zaleca się posiadanie sprzętu ratunkowego (np. koła ratunkowego) w pobliżu basenu.
- W pobliżu basenu należy mieć działający telefon oraz listę numerów telefonów ratunkowych.

### Bezpieczne korzystanie z basenu

- Zachęcaj wszystkich użytkowników, a szczególnie dzieci do nauki pływania.
- Naucz się podstawowych technik ratowania życia (resuscytacji krążeniowo-oddechowej – CPR) i regularnie odświeżaj tę wiedzę. Może ona pomóc w uratowaniu życia w nagłym wypadku.
- Naucz wszystkich użytkowników basenu, w tym dzieci, co mają robić w razie niebezpieczeństwa.
- Nigdy nie wskakuj na głowę do płytkiej wody. Może to spowodować poważne obrażenia, a nawet śmierć.
- Nie korzystaj z basenu po spożyciu alkoholu lub leków, które mogą negatywnie wpływać na zdolność bezpiecznego korzystania z basenu.
- W przypadku używania pokryw na basen, przed wejściem do basenu zdejmij je całkowicie z powierzchni wody.
- Chroń użytkowników basenu przed chorobami związanymi z wodą udatniającą wodę do basenu i zachowując zasady prawidłowej higieny. Zapoznaj się z wytycznymi dotyczącymi udatniania wody w instrukcji obsługi.
- Chemikalia (np. środki do udatniania wody, czyszczące i dezynfekcyjne) trzymaj poza zasięgiem dzieci.
- Słój oznakowanie opisane poniżej. Oznakowanie należy ustawić w widocznym miejscu w odległości nie większej niż 2 m od basenu.

- Nadzoruj dzieci w środowisku wodnym. Nie nurkować.
- Zdejmowane drabinki należy ustawiać na powierzchni poziomej.
- Aby uniknąć obrażeń, powierzchnie dostępne należy regularnie sprawdzać, niezależnie od materiałów konstrukcyjnych basenu.
- Należy regularnie sprawdzać śruby i wkrety. Aby uniknąć obrażeń należy usuwać odpryski i wszelkie ostre krawędzie.
- **UWAGA:** Po wypuszczeniu wody, nie pozostawiaj basenu na zewnątrz. Pusty basen może zostać okształcony i/lub przemieszczony przez wiatr.
- W przypadku montażu pompy filtrującej, dla uzyskania wskazaówek należy zapoznać się z jej instrukcją obsługi.
- **OSTRZEŻENIE!** Pompy nie wolno używać, kiedy w basenie przebywają ludzie.
- W przypadku stosowania drabinki, dla uzyskania wskazaówek należy zapoznać się z jej instrukcją obsługi.
- **OSTRZEŻENIE!** Używanie basenu jest równoznaczne z akceptacją i przestrzeganiem zasad bezpieczeństwa zamieszczonych w instrukcji obsługi i konserwacji. Aby uniknąć utonięć lub innych poważnych obrażeń, należy zwracać szczególną uwagę na możliwość niespodzianego wejścia do basenu przez dzieci w wieku poniżej 5 lat. Należy w tym celu zabezpieczyć wejście do basenu, a kąpielące się dzieci muszą być pod stałym nadzorem osoby dorosłej.

### Prosimy o dokładne przeczytanie i zachowanie tego dokumentu do późniejszego wglądu

Montaż zazwyczaj zajmuje około 20-30 minut i wymaga 2-3 osób, z wyłączeniem prac ziemnych i napielania.

## WYBRAĆ ODPOWIEDNIE UMIEJSCOWIENIE

**UWAGA:** Basen należy ustawić na zupełnie płaskiej i równej powierzchni. Nie instaluj basenu, jeśli teren jest pochyty lub stromy.

### Prawidłowe warunki do ustawienia basenu:

- Wybrane miejsce musi być w stanie równomiernie utrzymać ciężar basenu przez cały okres jego instalacji. Ponadto teren ten musi być płaski i oczyszczony z wszelkich przedmiotów i gruzu, a także kamieni i patyków.
- Zaleca się ustawienie basenu z dala od wszelkich przedmiotów, dzięki którym dzieci mogłyby wejść do basenu.
- **UWAGA:** Basen umieścić w pobliżu odpowiedniego systemu odwadniającego, aby poradzić sobie w przypadku jego przełania się lub w razie opróżniania basenu.

### Nieprawidłowe warunki do ustawienia basenu:

- Ustawienie basenu na nierównym podłożu może spowodować jego runięcie i zalanie, powodując poważne obrażenia ciała i/lub wyrządzać szkody materialne oraz pociągnąć za sobą utratę gwarancji i praw do naprawy.
- Nie używać piasku do wyrównania podłoża, wykopać dół, jeśli jest to konieczne.
- Bezpośrednio pod liniami elektrycznymi lub drzewami. Upewnij się, czy pod basenem nie są poprowadzone podziemne rury, ani jakiegokolwiek inne przewody lub kable.
- Basenu nie ustawiać na podjazdach, pomostach, podwyższeniach, żwirze lub asfalcie. Podłoże powinno być wystarczająco zwarte, aby wytrzymać ciężar wody w basenie; błoto, piasek, miękka / luźna gleba lub mokradła nie nadają się.
- Trawnik lub inne rośliny pod basenem zginą lub zginią i mogą nieprzyjemnie pachnieć, dlatego zaleca się usunięcie wszystkich roślin z miejsca, gdzie ma stanąć basen.
- Unikaj obszarów podatnych na agresywne gatunki roślin i chwastów, które mogą rosnąć przez pozycje basenu.
- **UWAGA:** Sprawdź, jakie są obowiązujące przepisy lokalne dotyczące stawiania ogrodzeń, barier, oświetlenia oraz jakie są przepisy dotyczące bezpieczeństwa i upewnij się, czy nie narusza się żadnego z nich.
- **UWAGA:** Jeśli zakupiona została pompa filtrująca, element ten ma swoje osobne instrukcje użytkowania.
- **UWAGA:** Drabinka musi pasować do wymiarów basenu i może być używana tylko do wchodzenia i wychodzenia z basenu. Nie wolno przekraczać maksymalnego obciążenia drabinki. Regularnie sprawdzać, czy drabinka jest prawidłowo zamontowana.



## Konserwacja basenu

Jeśli nie zastosujesz się do poniższych wskazówek dotyczących utrzymania, Twoje zdrowie może być zagrożone, zwłaszcza zdrowie Twoich dzieci.

### Używanie tabletek chemicznych (brak w zestawie):

**UWAGA:** Podczas przeprowadzania konserwacji chemicznej za pomocą tabletek należy używać Chemconnect lub pływaka do chemii. Zakupiony przedmiot może nie zawierać żadnego z tych dozowników, w takim przypadku możesz go kupić, odwiedzając naszą stronę internetową [www.bestwaycorp.com](http://www.bestwaycorp.com) lub w najbliższym punkcie sprzedaży basenów.

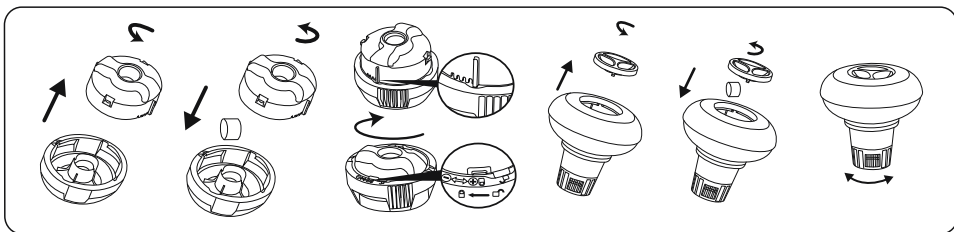

**WAŻNE:** Nie używaj tabletek granulowanych ani nie wrzucaj tabletek bezpośrednio do wody. Chemikalia mogą osadzać się na dnie, uszkadzać materiał i odbarwiać PVC.

### Używanie cieczy chemicznej (brak w zestawie):

**WAŻNE:** Dodaj płyn chemiczny w małych dawkach i na srodku basenu, aby uniknąć bezpośredniego kontaktu chemikaliów z powierzchnią PVC. Bezpośredni kontakt może uszkodzić materiał i odbarwić powierzchnię.

**UWAGA:** Wyjmij dozownik chemikaliów z basenu, gdy basen jest używany.

**WAŻNE:** Po przeprowadzeniu konserwacji chemicznej i przed użyciem basenu użyj zestawu testowego (brak w zestawie), aby przetestować chemię wody. Zalecamy utrzymanie wody zgodnie z poniższą tabelą.

Parametry	Wartości
Klarowność wody	wyraźny widok dna basenu
Kolor wody	powinien być zaobserwowany brak koloru
Zmętnienie w FNU / NTU	max. 1,5 (najlepiej mniej niż 0,5)
Stężenie azotan powyżej stężenia wody wypełniającej w mg / l	max. 20
Całkowity węgiel organiczny (TOC) w mg / l	max. 4,0
Potencjał redoks w stosunku do Ag / AgCl 3,5 m KCl w mVl	min. 650
Wartość pH	6,8 do 7,6
Wolny aktywny chlor (bez kwasu cyjanurowego) w mg / l	0,3 do 1,5
Wolny chlor stosowany w połączeniu z kwasem cyjanurowym w mg / l	1,0 do 3,0
Kwas cyjanurowy w mg / l	max. 100
Połączony chlor w mg / l	max. 0,5 (najlepiej blisko 0,0 mg / l)

**UWAGA:** Uszkodzenia wynikające z braku równowagi chemicznej nie są objęte gwarancją. Chemikalia basenowe są potencjalnie toksyczne i należy się z nimi obchodzić ostrożnie. Istnieją poważne zagrożenia dla zdrowia spowodowane oparami chemikaliów oraz niewłaściwym etykietowaniem i przechowywaniem pojemników z chemikaliami. Aby uzyskać więcej informacji na temat konserwacji chemicznej, skontaktuj się z lokalnym sprzedawcą detalicznym. Zwróć szczególną uwagę na instrukcje producenta chemikaliów. Uszkodzenia basenu wynikające z niewłaściwego użycia chemikaliów i niewłaściwego zarządzania wodą w basenie nie są objęte gwarancją.

**WAŻNE:** Nadmierne użycie chemikaliów może odbarwić nadruk i wszystkie punkty materiału basenu. Może również uszkodzić strukturę niecki basenowej.

### Aby utrzymać basen w czystości:

- Skontaktuj się z lokalnym sklepem z zaopatrzeniem dla basenów, aby uzyskać porady i zakup chemikaliów oraz zestawów do pomiaru pH. Jednym z najważniejszych czynników zwiększających żywotność niecki jest ciągłe utrzymywanie czystej i zdrowej wody. Należy ściśle przestrzegać instrukcji profesjonalnych techników dotyczących uzdatniania wody za pomocą chemikaliów.
- Postaw miskę z wodą obok basenu, aby oczyścić stopy użytkowników przed wejściem do basenu.
- Zakryj basen, gdy nie jest używany.
- Regularnie przeglądaj basen, aby uniknąć osadzania się brudu.
- Regularnie sprawdzaj i myj wkład filtra.
- Delikatnie wyczyść brud spod górnego pierścienia czystą szmatką.
- Należy zachować ostrożność w przypadku wody deszczowej, sprawdzić, czy poziom wody nie jest wyższy niż oczekiwany. Jeśli tak, MUSISZ opróżnić nadmiar wody

8. Jeśli pada deszcz, sprawdź, czy poziom wody nie jest wyższy niż określony poziom. Jeśli woda przekroczy określone poziomy, opróżnij basen do określonego poziomu.

### **Wiaściwa konserwacja może zmaksymalizować żywotność basenu.**

W sezonie korzystania z basenu system filtracji musi być koniecznie uruchamiany codziennie, wystarczająco długo, aby zapewnić co najmniej całkowitą wymianę objętości wody.

**UWAGA:** Pompa służy do cyrkulacji wody i filtrowania małych cząstek. Aby utrzymać czystość i higienę wody w basenie, musisz również dodać chemikalia.

### **Naprawa**

W przypadku wycieku załataj basen za pomocą dostarczonej podwodnej łąty naprawczej. Instrukcje można znaleźć w często zadawanych pytaniach w sekcji pomocy na naszej stronie internetowej [www.bestwaycorp.com](http://www.bestwaycorp.com).

### **Demontaż**

1. Odkręć kapturek zaworu odpływu po zewnętrznej stronie basenu kręcąc w kierunku przeciwnym do ruchów wskazówek zegara i zdejmij go.
2. Połącz łącznik z węzem, a drugi koniec węża połóż tam, gdzie zamierzasz wodę spuścić z basenu. (Sprawdź przepisy lokalne dotyczące odprowad zania ścieków).

3. Obracając w prawo pierścień regulujący adaptera węża przykręć go do zaworu spustowego. Zawór odpływu otworzy się, a woda zacznie sphywać automatycznie.

**OSTRZEŻENIE:** Splyw wody można regulować za pomocą pierścienia kontrolnego.

4. Po zakończeniu spuszczenia wody odkręć pierścień kontrolny, żeby zakręcić zawór.

5. Odłącz węża.

6. Nakręć z powrotem kapturek na zawór odpływu.

7. Wyszusz basen na wolnym powietrzu.

**OSTRZEŻENIE:** Nie zostawiaj basenu po spuszczeniu wody na dworze.

### **Przechowywanie i konserwacja przed okresem zimowym**

1. Odczep od basenu wszystkie akcesoria i części wymienne i przechowuj je czyste i suche.

2. Gdy basen jest już całkowicie suchy, posyp go talkiem, aby zapobiec jego sklejanu się i ostrożnie zwiń basen. Jeśli basen nie jest całkowicie suchy, może rozwinąć się pleśń, co uszkodzi wkładkę basenu.

3. Przechowuj wykładzinę i akcesoria w suchym miejscu o umiarkowanej temperaturze, pomiędzy 5°C / 41°F i 38°C / 100°F.

4. W okresach deszczowych basen i akcesoria powinny być przechowywane w wyżej opisany sposób.

5. Nieprawidłowe odprowadzanie wody z basenu może spowodować poważne obrażenia ciała i/lub uszkodzenia mienia osobistego.

6. Zalecamy demontaż basenu poza sezonem (podczas miesięcy zimowych). Przechowuj w chłodnym, suchym miejscu, poza zasięgiem dzieci.

## HASZNÁLATI UTASÍTÁS



## Látogassa meg a Bestway YouTube-csatornáját

### ⚠ FIGYELMEZTETÉS

Az úszómedence telepítése és használata előtt gondosan olvassa el ezt a kézikönyvet, és értsse meg, valamint tartsa be a benne foglaltakat. Ezek a figyelmeztetések, utasítások és biztonsági irányelvek segítenek elhárítani a vízi rekreációval kapcsolatos néhány általános kockázatot, de nem tudják lefedni az összes kockázatot és veszélyt. A vízi tevékenységek végzése során mindig legyen óvatos, megfontolt, és jó felkészültségű. Tegye félre ezt a kézikönyvet, ha a jövőben bármikor belenézhesen.

#### Az úszni nem tudók biztonsága

- A gyengén úszóknak és úszni nem tudóknak mindig hozzáértő felnőtt általi felügyelet, aktív és éber felügyeletet kell biztosítani (vegye figyelembe, hogy az öt év alatti gyermekeknél a legnagyobb a fulladásveszély).

- A medence minden egyes használata alkalmával jelöljön ki hozzáértő felnőttet a medence felügyeletére.

- A gyengén úszóknak, illetve úszni nem tudóknak a medence használatakor egyéni védőfelszerelést kell viselniük.

- Ha az úszómedence nincs használatban, távolítsa el belőle és a környezetéből minden játékot, hogy azok a gyermekeket nehogy a medencébe csalogassák.

#### Biztonsági berendezések

- A gyermekek megfulladásának elkerülése érdekében ajánlatos a medencéhez való hozzáférést védőeszközzel korlátozni. Annak érdekében, hogy a gyermekek ne ugrálhassanak a bemeneti és kimeneti szelepekről, tanácsos kerítéssel (és adott esetben az ajtókat és ablakok bezárásával) megakadályozni az illetéktelenek medencéhez való hozzáférést.

- A kerítések, medencefedelek, medenceriáztók, illetve hasonló biztonsági berendezések hasznos segítségék, de nem helyettesítik a hozzáértő felnőtt általi felügyeletet.

#### Biztonsági berendezések

- A medence mellett tanácsos mentőfelszerelést (pl. mentőöv) tartani.  
- Tartson működőképes telefont és a segélyhívószám-listát a medence mellett.

#### A medence biztonságos használata

- Biztasson minden felhasználót – különösen a gyermekeket – hogy tanuljanak meg úszni.
- Tanulja meg az alapszintű elsősegélynyújtást (újraélesztés – CPR), és rendszeresen frissítse ezen ismeretét. Ez vészhelyzetben életet menthet.
- Tájékozassa az összes medencehasználót, hogy mit kell csinálni vészhelyzet esetén.
- Soha ne ugorjon sekély vízbe. Ez súlyos sérüléshez vagy halálhoz vezethet.
- Ne használja az úszómedencét, ha alkohollal vagy gyógyszer hatás alatt áll, amely hatás hátrányosan befolyásolhatja a medence biztonságos használatát.
- Medencefedél használata esetén a medencébe való beszállás előtt teljesen távolítsa el azt a vízfelületről.
- A medencevíz kezelésével és jó higiéniai állapotának fenntartásával védje a medence használót a vízen keresztül elkapható betegségektől. Tekintse meg a használati útmutatóban a vízkezelési irányelveket.
- A vegyszerek (pl. vízkezelő szerek, tisztító vagy fertőtlenítő termékek) a gyermekek számára hozzáférhetetlen helyen tartandók!
- Használja az alább leírt jelzést. A jelzést felütő helyen kell elhelyezni, a medence 2 méteres környezetében.

- Ne hagyja a gyermekeket a vizes környezetben felügyelet nélkül. Merülni tilos!
- Az eltávolítható létrákat vízszintes felületre kell helyezni.
- Az úszómedencéhez használt anyagoktól függetlenül, a sérülések elkerülése érdekében a hozzáférhető felületeket rendszeresen ellenőrizni kell.
- A sérülések elkerülése érdekében rendszeresen ellenőrizze a csavarok állapotát, távolítsa el a sorjákat, illetve szüntesse meg az éles peremeket.
- **FIGYELEM:** Ne hagyja a leürített medencét a szabadban. A medence üres állapotban könnyen deformálódhat, illetve a medencét könnyen arrébb fújhatja a szél.
- Ha van szűrőszivattyúja, részletekért tekintse meg a szivattyú kézikönyvét.

**FIGYELMEZTETÉS!** A szivattyút nem használható, ha ember van a medencében!

- Ha van létrája, részletekért tekintse meg a létra kézikönyvét.
- FIGYELMEZTÉS!** Az úszómedence használata során tartsa be a használati és karbantartási útmutatójában foglalt biztonsági utasításokat. A fulladás, illetve egyéb súlyos sérülések megelőzése érdekében különösen figyeljen oda az úszómedence 5 éven aluli gyermekek általi nem várt hozzáféréseinek lehetőségére, és gondoskodjon arról, hogy a gyermekek ne férhessenek a medencéhez, valamint a fürdőzés ideje alatt folyamatosan felügyelje őket, vagy gondoskodjon felnőtt általi felügyelőléről.

#### Alaposan olvassa el, és tegye félre, hogy a jövőben bármikor belenézhesen

A beszerelés általában 20-30 percet vesz igénybe, ha 2-3 ember végzi a földmunkákat és a feltöltést.

## A MEGFELELŐ HELYSZÍN KIVÁLASZTÁSA

**MEGJEGYZÉS:** A medencét teljesen sima és lapos felületre állítsa. Ne állítsa fel a medencét olyan helyen, ahol a talaj nem egyenletesen vagy lejtős.

#### A medence helyes felállításának körülményei:

- A kiválasztott helynek a használat teljes időtartamaiban képesnek kell lennie egyenletesen megtartania a medence tömegét, továbbá a helyszínen vízszintesnek és minden tárgytól és törmeléktől (pl. kövek és ágak) kell lennie.
- A medencét tanácsos minden olyan tárgytól távol elhelyezni, amelyekkel a gyermekek a medencébe ugrásra felhasználhatnak.

**MEGJEGYZÉS:** Helyezze a medencét a túlfolyás vagy a medenceleürítés esetén elfolyó vizet befogadni képes, megfelelő csatornarendszer mellé.

#### A medencefelállítás nem megfelelő körülményei:

- Egyenletlen talajon a medence összedőlhet, ami súlyos személyi sérülést és/vagy tárgyi kárt okozhat, egyúttal a garancia, valamint a szervizjogosultság elvesztésével jár.
- A színtezséhez ne használjon homokot; szükség esetén a talajt kimarással kell elegyengetni.
- Közvetlenül felső erősáramú vezetékek vagy fák alá.
- Győződjön meg arról, hogy a helyszínen nincsenek föld alatti köződimény hálózati csövek, vezetékek vagy bármilyen kábelek.
- Ne állítsa fel a medencét kocsibeajtókra, fedélzeteken, emelvényeken, kavics- vagy aszfaltfelületeken. A kiválasztott helyszínen elég szilárdnak kell lennie ahhoz, hogy ellenálljon a víz nyomásának – a saras, homokos, puha/laza talaj vagy kátrány nem megfelelő.
- A medence alatti fű vagy egyéb növények szag és nyálka képződése mellett el fognak pusztulni, ezért tanácsos a fűvet eltávolítani a medence kiválasztott helyszíne alól.
- Kerülje az agresszív növények és gyomok számára kedvező helyeket, mivel ezek átjuthatnak a bevonaton.
- MEGJEGYZÉS:** Tudakolja meg a helyi városi tanácsnál a kerítésekre, korlátokra, világításra és biztonságra vonatkozó követelményeket, és tartson be minden jogszabályi előírást.
- MEGJEGYZÉS:** Ha van szűrőszivattyúja, részletekért tekintse meg a szivattyú kézikönyvét.
- MEGJEGYZÉS:** A létrának a medence méretéhez valónak kell lennie, és azt csak a medencébe való beszállásra, illetve az abból való kiszállásra szabad használni. Tilos a létrát a maximális teherbírásánál jobban terhelni. Rendszeresen ellenőrizze, hogy a létra megfelelően van-e összeszerelve.





## Medence karbantartása

Az alábbi karbantartási utasítások be nem tartása veszélyezteti az Ön, és különösen az Ön gyermekeinek egészségét.

### Vegyszertabletták használata (nincs mellékelve):

**MEGJEGYZÉS:** Kötelezően használja a Chemconnect egységet vagy úszó vegyszeradagoló tablettákkal végzett vegyi karbantartáskor.

Előfordulhat, hogy a termék nem tartalmazza ezen adagolókat egyikét sem, ebben az esetben az egységeket megvásárolhatja a [www.bestwaycorp.com](http://www.bestwaycorp.com) webhelyünkön, illetve megkeresheti a legközelebbi medenceforgalmazót.

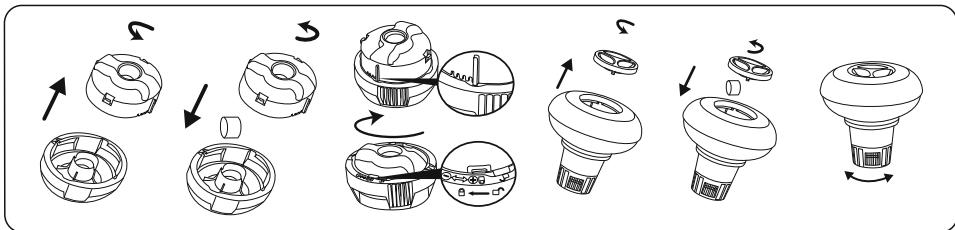

**FONTOS:** Ne használjon granulátumtablettákat, illetve ne dobja a tablettát közvetlenül a vízbe. A vegyszerek lerakódhatnak a medence alján, így károsíthatja az anyagot, illetve elszínezheti a PVC-t.

### Vegyszerfolyadék használata (nincs mellékelve):

**FONTOS:** A vegyszerfolyadékot adja hozzák kicsi dózisokban és a vegyszertároló edények helytelen címkézése súlyos egészségügyi kockázatot jelentenek. A vegyi karbantartással kapcsolatos további információkért forduljon a legközelebbi medenceforgalmazóhoz. Szigorúan tartsa be a vegyszer gyártójának utasításait. A medencének a vegyszerek nem rendeltetészerű használatából és a medencevíz rossz kezeléséből eredő károsodására a jóvállás nem érvényesíthető.

**MEGJEGYZÉS:** Ha a medence nincs használatban, vegye ki a vegyszeradagoló a medencéből.

**FONTOS:** A vegyi karbantartás elvégzését követően és a medence használata előtt tesztkészlettel (nincs mellékelve) ellenőrizze a víz vegyi tulajdonságait. Javasoljuk, hogy a víz karbantartását az alábbi táblázatban foglaltak szerint végezze.

Paraméterek	Értékek
Víz tisztaság	tisztán látni a medence alját
A víz színe	kifejezett szín nem tapasztalható
Zavarosság [FNU/NTU]	max. 1,5 (lehetőleg kevesebb mint 0,5)
A töltővíz értékét meghaladó nitrát-koncentráció [mg/l]	max. 20
Összes szerves szén (TOC) [mg/l]	max. 4,0
Redoxpotenciál Ag/AgCl és 3,5 M KCl vizes oldatában [mV]	min. 650
pH-érték	6,8 ... 7,6
Szabad aktív klór (cianursav nélkül) [mg/l]	0,3 ... 1,5
Szabad klór cianursavval együtt használva [mg/l]	1,0 ... 3,0
Cianursav [mg/l]	max. 100
Kombinált klór [mg/l]	max. 0,5 (lehetőleg kevesebb mint 0,0 mg/l)

**MEGJEGYZÉS:** A kémiai egyensúly hiánya által okozott károkok nem vonatkozik a garancia. A medencében használt vegyszerek potenciálisan mérgezők, ezért óvatosan kezelendők. A vegyszergőzők és a vegyszertároló edények helytelen címkézése súlyos egészségügyi kockázatot jelentenek. A vegyi karbantartással kapcsolatos további információkért forduljon a legközelebbi medenceforgalmazóhoz. Szigorúan tartsa be a vegyszer gyártójának utasításait. A medencének a vegyszerek nem rendeltetészerű használatából és a medencevíz rossz kezeléséből eredő károsodására a jóvállás nem érvényesíthető.

**FONTOS:** A vegyszerek túlzott használata elszínezheti a grafikat, illetve a medenceanyag teljes felületét. Továbbá károsíthatja a medencebevonat szerkezetét.

### A medence tisztán tartása:

- A vegyszerekre és pH készletekre vonatkozó tanácsadás és beszerzési csatornák tekintetében tájékozódjon a helyi, uszodakellékeket forgalmazó boltnál. A bevonat élettartama leghatékonyabban a víz folyamatosan tisztán és egészséges szinten tartásával hosszabbítható meg. A vegyszerekkel végzett vízkezelés ügyében szigorúan kövesse a szakemberek utasításait.
- Helyezzen egy vödör vizet a medence mellé, amelyben a felhasználók leöblíthetik a lábukat, mielőtt a medencébe lépnének.
- Fedje le a medencét, amikor nem használja.
- A szennyződések lerakódását megelőzendő szabályos időközönként tisztítsa meg a vízfelületet.
- Szabályos időközönként ellenőrizze és mossa át a szűrőzsebkészletet.
- Óvatosan távolítsa el bármilyen szennyződést a felső gyűrű alól egy tiszta törölkendő segítségével.
- Esős esetén figyeljen arra, hogy a vízszint ne legyen magasabb a javasoltnál. Ellenkező esetben TÁVOLÍTSA EL A VÍZFELESLEGET.
- Eső esetén ellenőrizze, hogy a vízszint nincs-e magasabban a megadott szintnél. Ha a víz a megadott szint fölé megy, eressze le a medencét a megadott szintig.

## A megfelelő karbantartás maximalizálhatja a medence élettartamát.

Az úszómedence használati évszakában a szűrőrendszer működtesse kötelezően napi rendszerességgel, illetve elég hosszan ahhoz, hogy a rendszer átforgassa legalább egyszer a teljes vízmennyiséget.

**MEGJEGYZÉS:** A szivattyú a víz keringtetésére és a kis részecskék kiszűrésére szolgál. A víz tiszta és higiénikus állapotának megtartása érdekében a vízhez vegyszereket is kell adnia.

## Javítás

Szivárgás esetén a mellékelt víz alatti öntapadás javítótapasz segítségével ragassza meg a medencét. Az utasítások megtalálhatók a [www.bestwaycorp.com](http://www.bestwaycorp.com) webhelyünk ügyféltámogatás részének GYIK oldalán.

## Szűréselés

1. Csavarozza ki az óramutató járásával ellenkező irányban a vízleeresztő szelepek a medencén kívül eső kupakját és vegye le.
2. A csatlakozót csatlakoztassa a tömlőhöz és a másik végét helyezze be arra a helyre, ahová a medence vizét leereszteni kívánja. (Ellenőrizze a helyi szennyvízelvezetési előírásokat.)
3. Óráirányban csavarja föl a tömlőadapter vezérlőgyűrűjét a leeresztőszelepre. A vízleeresztő szelep kinyílik, a víz pedig automatikusan elkezd távozni.

**VIGYÁZAT:** A víz lefolyásának az erősségét a biztosító gyűrűvel lehet szabályozni.

4. Amikor a vizet leeresztette, csavarja le a biztosító gyűrűt, hogy a szelepet elzárja.

5. Vegye le a tömlőt.

6. Csavarozza fel vissza a vízleeresztő szelepre a kupakját.

7. A medencét szárítsa meg a levegőn.

**VIGYÁZAT:** A leeresztett medencét ne hagyja kint.

## Tárolás és téliesítés

1. Távolítsa el a medence összes tartozékát és pótalkatrészét, majd tisztítsa és szárítsa után tegye el őket.
2. Ha a medence teljesen megszáradt, a medence részeinek egymáshoz ragadása ellen szórja be hintőporral, majd gondosan hajtogassa össze a medencét. Ha a medencét nem teljesen szárazon teszi el, a medencén penész jelenhet meg, ami tönkretelheti a medencebevonatot.
3. Tárolja a bevonatot és a tartozékokat száraz, 5 ... 38 °C (41 ... 100 °F) hőmérsékletű helyen.
4. Esős időszakban a medencét és annak tartozékait szintén a fenti utasítások szerint kell tárolni.
5. A medence nem megfelelő leürítése súlyos személyi sérülést és/vagy tárgyi kárt okozhat.
6. Nagyon javasoljuk, hogy a holt szezonban (téli hónapok) szerelje szét a medencét. Tárolja száraz, gyermekek számára hozzáférhetetlen helyen.



## ÅGARMANUAL

### Besök Bestway YouTube kanal

#### **VARNING**

Läs noggrant, förstå, och följ all information i användarmanualen innan du installerar och använder swimmingpoolen. Dessa varningar, instruktioner och säkerhetsanvisningar handlar om några vanliga risker i samband med vattenlekar, men de täcker inte alla risker och faror för alla tillfällen. Var alltid försiktig, använd vanligt förnuft och gott omdöme när du njuter av aktiviteter i vattnet. Bevara den här informationen för framtida bruk.

#### **Säkerhet för icke simkunniga**

- För de personer som är dåliga på att simma eller inte är simkunniga (kom ihåg att barn under fem år lider största risken för drunkning) krävs det en ständig och aktiv övervakning av en vuxen person.
- Utse en vuxen person att övervaka poolen varje gång den används.
- Dåliga simmare eller ej simkunniga personer bör använd personlig räddningsutrustning när de använder poolen.
- När poolen inte används, eller om den är oövervakad, ta då bort alla leksaker från swimmingpoolen och runt omkring den för att undvika att barn dras till poolen.

#### **Säkerhetsanordningar**

- För att undvika drunkningsolyckor med barn rekommenderar vi att säkra tillträdet till poolen med en skyddsanordning. För att undvika att barn klättrar från inloppsventilen och utloppsventilen rekommenderar vi att ett hinder installeras (och att säkra alla dörrar och fönster där det är möjligt) för att undvika att icke behöriga personer får tillträde till swimmingpoolen.
- Hinder, poolöverdrag, poolalarm, eller liknande säkerhetsanordningar är bra hjälpmedel, men de ersätter inte en ständig och kompetent övervakning av en vuxen person.

#### **Säkerhetsutrustning**

- Vi rekommenderar att ha räddningsutrustning (ex. livboj) bredvid poolen.
- Förvara en fungerande telefon och en lista på nödnummer bredvid poolen.

#### **Säker användning av poolen**

- Uppmuntra alla användarna, framförallt barnen, att lära sig att simma.
- Lär dig grundläggande livsupphållande åtgärder (hjärt- och lungräddning - CPR) och uppdatera denna kunskap regelbundet. Detta kan utgöra skillnaden vid en livräddning i en nödsituation.
- Ge alla användarna, inklusive barnen, instruktioner om vad man ska göra i händelse av en nödsituation.
- Dyk aldrig i grunt vatten. Det kan leda till allvariga skador eller till döden.
- Gå inte i swimmingpoolen när du har druckit alkohol eller tagit medicin som kan försämra din förmåga att använda poolen på ett säkert sätt.
- Om poolöverdrag finns på poolen, ta då bort det fullständigt från vattentytan innan du går i poolen.
- Skydda poolanvändarna från vattenrelaterade sjukdomar genom att behandla poolvattnet och genom att praktisera en god hygien. Läs i användarmanualen om riktlinjerna för vattenbehandlingar.
- Förvara kemikalier (t.ex. vattenbehandling, rengörings- och desinficeringsprodukter) oåtkomliga för barn.
- Använd nedanstående skyltar. Skyltarna ska finnas på en framträdande plats inte längre än 2 meter från poolen.

- Håll barnen under uppsikt i vattenområdet. Ingen dykning.
- Flyttbara stegar ska placeras på en horisontell yta.
- Oavsett det material som använts för tillverkning av poolen, måste alla tillgängliga ytor regelbundet kontrolleras för att undvika skador.
- Kontrollera regelbundet bultar och skruvar, ta bort flisor eller vassa kanter för att undvika skador.
- **VAR UPPMÄRKSAM PÅ:** Lämna inte den tömda poolen utomhus. Den tomma poolen riskerar att bli deformerad och/eller förflyttad pga. vinden.
- Om du har en filter pump, läs då i pumpmanualen för vidare instruktioner.

**VARNING!** Pumpen får inte användas då det finns människor inuti poolen!

- Om du har en stega, läs då stegens manual för vidare instruktioner.

**VARNING!** Användningen av en swimmingpool innebär samtycke till säkerhetsinstruktionerna som beskrivs i användar- och underhållsmanualen. För att undvika drunkning och andra allvariga händelser, måste man vara särskilt försiktig när det gäller risken att barn under 5 år får oförutsett tillträde till swimmingpoolen. Säkra tillträdet till poolen och håll barnen under konstant uppsikt av en vuxen under badtillfällena.

#### **Läs noggrant och bevara för framtida behov**

Installationen tar vanligtvis ungefär 20-30 minuter med 2-3 personer, men omfattar då inte markarbetet och fyllning.

## VÄLJ RÄTT PLATS

**OBSERVERA:** Poolen måste placeras på en helt platt och jämn yta. Installera inte poolen om ytan lutar eller är sned. Korrekt omgivning för att sätta upp poolen:

- Den valda platsen måste enhetligt kunna klara vikten under poolens hela installationstid, samt vara platt och alla objekt eller skräp, såsom stenar eller kvistar, måste ha rensats bort.
- Vi rekommenderar att placera poolen där det saknas objekt som barn kan klättra upp på för att ta sig i poolen.
- **OBSERVERA:** Placera poolen när ett lämpligt dräneringssystem för att kunna hantera översvämningar och tömning av poolen.

#### Inkorrekt omgivning för att sätta upp poolen:

- En ojämn markyta kan orsaka att poolen kollapsar och leda till allvariga personsador och/eller skador på personliga tillhörigheter samt upphäva garantin och förhindra krav på service.
- Sand bör inte användas för att skapa en jämn grund, om nödvändigt bör grunden grävas ut.
- Direkt under luftledning eller träd. Se till att platsen inte innehåller underjordiska allmännyttiga ledningar, eller ledningar eller kablar av annan sort.
- Installera inte poolen på infarter, däck, plattformar, grus- eller asfaltytor. Den valda platsen bör vara fast nog att kunna motstå trycket från vattnet. Lera, sand, mjuk eller lös jord eller tjära passar inte.
- Gräs eller annan vegetation under poolen kan dö och orsaka utveckling av lukt eller slam, vi rekommenderar därför att man avlägsnar allt gräs från platsen där poolen skall installeras.
- Undvik områden som är benägna för aggressiva växter och ogräsarter som kan växa genom poolduken.
- **OBSERVERA:** Hör med lokala myndigheter gällande stadgar för uppsättning av stängsel, barriärer, belysning samt säkerhetsregleringar och se till att du följer lagen.
- **OBSERVERA:** Om du har en filterpump, se pumpens manual för instruktioner.
- **OBSERVERA:** Stegen måste passa poolstorleken och bör endast användas för att ta sig in och ut ur poolen. Det är förbjudet att överskrida stegens tillåtna belastning. Kontrollera regelbundet att stegen är ordentligt monterad.



## Poolskötsel

Om du inte följer de riktlinjer för underhåll som följer nedan, kan din hälsa vara i riskzonen och särskilt dina barns.

### Att använda kemiska tabletter (ej inkluderade)

**OBS!** När du utför kemiskt underhåll med tabletter måste Chemconnect eller en kemisk flottör användas. Din köpta artikel kanske inte inkluderar Chemconnect eller kemisk flottör. I detta fall kan du köpa en dispenser genom att besöka vår webbplats [www.bestwaycorp.com](http://www.bestwaycorp.com) eller hos närmaste poolåterförsäljare.

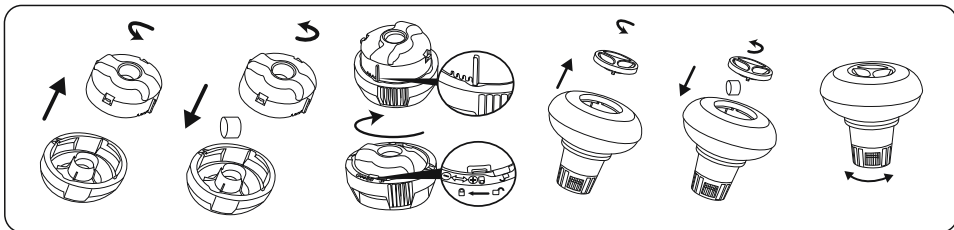

**VIKTIGT:** Använd inte tabletter i granulerad form och kasta inte tabletten direkt i vattnet. Kemikalierna kan fastna på botten, skada materialet och missfärga PVC-materialet.

### Att använda kemisk vätska (ej inkluderad)

**VIKTIGT:** Tillsätt kemisk vätska i små doser i mitten av poolen. På så sätt förhindras direkt kontakt mellan kemikalierna och PVC-ytan. Direkt kontakt kan skada materialet och missfärga ytan.

**OBS!** Ta bort den kemiska dispensern från poolen när poolen används.

**VIKTIGT:** Efter att ha utfört kemiskt underhåll och innan du använder poolen, använd ett testkit (ingår ej) för att testa vattenkemin. Vi rekommenderar att du håller ditt vatten enligt följande tabell.

Parametrar	Värden
Vattnets klarhet	Tydlig sikt över poolbotten
Vattnets färg	Vattnet ska vara genomskinligt
Turbiditet FNU/NTU	max. 1,5 (helst mindre än 0,5)
Koncentrationen av nitrat över fyllt vatten i mg/l	max. 20
Totalt organiskt kol (TOC) i mg/l	max. 4,0
Redoxpotential mot Ag/AgCl 3,5 m KCl i mV	min. 650
pH-värde	6,8 till 7,6
Fritt klor (utan cyanursyra) i mg/l	0,3 till 1,5
Fritt klor som används i kombination med cyanursyra i mg/l	1,0 till 3,0
Cyanursyra i mg/l	max. 100
Kombinerad klorin i mg/l	max. 0,5 (helst nära 0,0 mg/l)

**OBS!** Skador till följd av kemisk obalans täcks inte av garantin. Poolkemikalier är potentiellt giftiga och bör hanteras med försiktighet. Det finns allvarliga hälsorisker med kemiska ångor och felaktig märkning och lagring av kemiska behållare. Kontakta din lokala poolåterförsäljare för mer information om kemiskt underhåll. Ägna stor uppmärksamhet åt de instruktioner som tillverkaren av kemikalierna har givit. Poolskada till följd av felaktig användning av kemikalier och misskötsel av badvattnet täcks inte av garantin.

**VIKTIGT:** Överanvändning av kemikalier kan missfärga poolens interiör och själva poolmaterialet. Det kan också skada pooldukens struktur.

### För att hålla ditt poolvatten rent

1. Kontakta din lokala poolåterförsäljare för rådgivning och köp av kemikalier och pH-satser. En av de viktigaste faktorerna för att öka livslängden av poolduken är att hålla vattnet kontinuerligt rent och friskt. Följ noggrant anvisningarna från professionella tekniker för vattenbehandling genom användning av kemikalier.
2. Ställ en hink med vatten bredvid poolen för att rengöra fötterna innan du går in i poolen.
3. Täck över poolen när den inte används.
4. Använd regelbundet skimmer för att undvika att smuts sätter sig fast.
5. Kontrollera och rengör regelbundet filterpatronen.
6. Använd en ren trasa och rengör försiktigt under toppringen för att ta bort allt skum.
7. Var noga med regnvatten, kontrollera alltid att vattennivån inte är högre än beräknat. Om så är fallet måste du tömma överflödigt vatten.
8. Om det regnar, kontrollera att vattennivån inte är högre än den angivna nivån. Om vattennivån överskrider de angivna nivåerna, töm poolen till den angivna nivån.

## Korrekt underhåll kan göra att poolen håller längre.

Under badsäsongen måste filtersystemet vara igång dagligen, tillräckligt lång tid för att garantera att allt vatten byts ut.

**OBS!** Pumpen används för att cirkulera vattnet och filtrera bort små partiklar. För att hålla ditt poolvatten rent och hygieniskt måste du tillsätta kemikalier.

## Reparation

I händelse av läcka kan du lappa din pool med den medföljande lagningslappen för användning under vatten. Du kan hitta instruktionerna i vanliga frågor på hjälpavdelningen på vår webbplats, [www.bestwaycorp.com](http://www.bestwaycorp.com).

## Demontering

1. Skruva loss tömningsventilens lock på utsidan av polen i medsols riktning och avlägsna den.
2. Anslut adaptern till slangen och placera den andra änden av slangen i området där du ska tömma poolen. (Kontrollera de lokala bestämmelserna för tömning).
3. Skruva slangadaptorns kontrollring på dräneringsventilen medurs. Tömningsventilen öppnas och vattnet börjar tömmas ut automatiskt.
4. Efter tömningen, ska du skruva loss kontrollringen för att stänga ventilen.
5. Koppla bort slangen.
6. Skruva på locket på tömningsventilen igen.
7. Låt poolen lufttorka.

**WARNING:** Lämna inte den tömda poolen utomhus.

## Förvaring och vinterförvaring

1. Ta bort alla tillbehör och reservdelar på poolen och förvara dem rent och torrt.
2. När poolen är fullständigt torr, pudra över talkpuder för att undvika att poolen klistras samman.  
Vik poolen noggrant. Om poolen inte är fullständigt torr kan det resultera i mögel, vilket skadar poolinern.
3. Förvara inern och tillbehör på en torr plats med moderat temperatur mellan 5°C / 41°F och 38°C / 100°F.
4. Under den regniga årstiden, ska poolen och tillbehören också förvaras som ovan beskrivet.
5. Felaktig tömning av poolen kan orsaka allvariga personsador och/eller personliga egendomssador.
6. Vi rekommenderar absolut att poolen ska monteras ned under lägsäsongen (vintermånaderna). Förvaras på en torr plats utom räckhåll för barn.

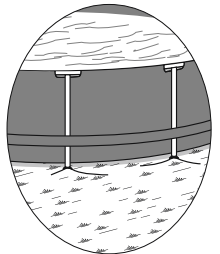
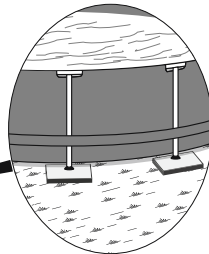
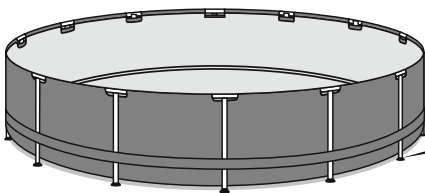
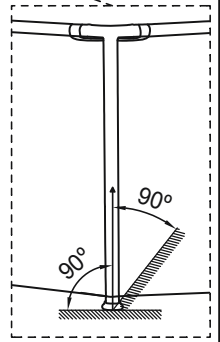
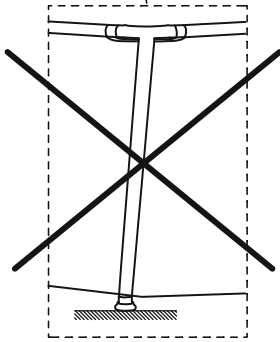
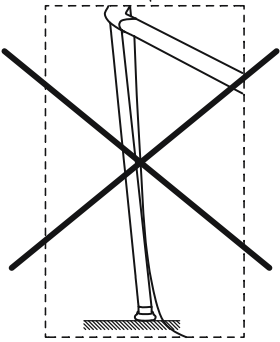
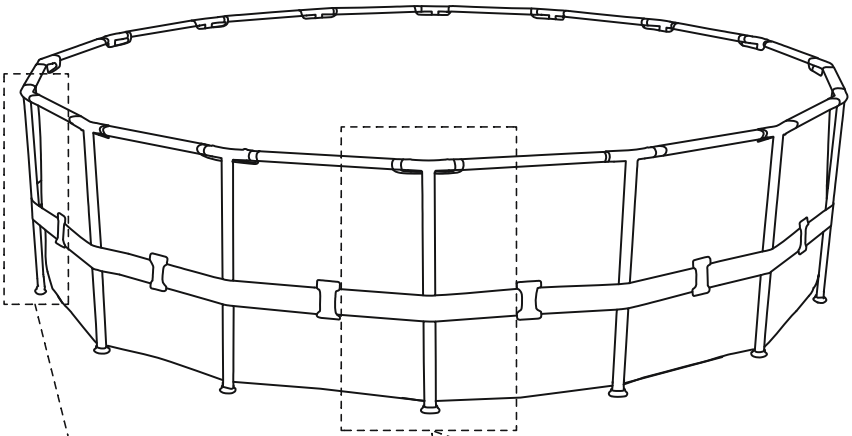

1

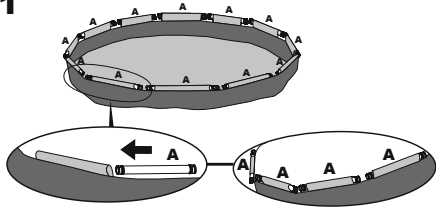

2

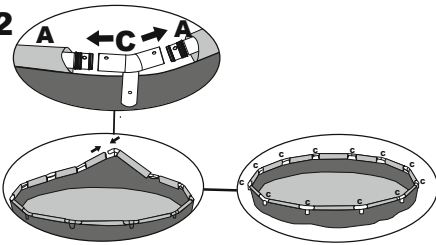

3

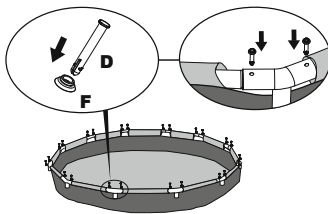

4

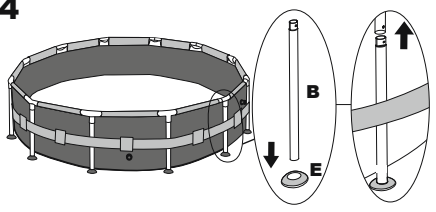

5

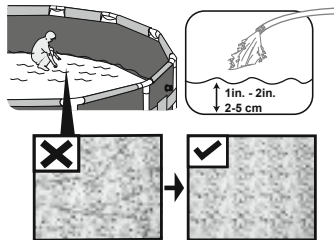

## EN Assembly without tools

To lengthen the life of your pool, it is important to sprinkle the top rail with the Talcum Powder before assembly. Talcum Powder is not included and easily available in the market.

### Installation

Bestway Inflatables will not be responsible for damage caused to the pool due to mishandling or failure to follow these instructions.

1. Lay out all parts and check that you have the correct quantities as listed in the components list. For assistance or FAQs, please visit the support section on

our website, [www.bestwaycorp.com](http://www.bestwaycorp.com).

2. Spread out the pool and make sure the pool is right side up, let it sit exposed to direct sunlight for 1 hour or more so that the pool is more flexible during set up.
3. Place the pool near an adequate drainage system to deal with overflow water and ensure the pool's inlet A and outlet B are correctly positioned to allow your filter pump to connect to a power source.

**NOTE:** Do not use extension power cords to power your pump.

**ATTENTION:** Do not drag the pool on the ground, this can damage the pool.

**NOTE:** After the installation of the pool's steel frame is completed, ensure that the verticals are perpendicular to the ground. If they aren't, the verticals could be bent or deformed.

**NOTE:** Do not assemble with pool legs on soft lawn. If you must assemble the pool on a soft surface, timber boards (not included) must be placed under the feet of the vertical support rods for even weight distribution. The timber board must meet two conditions:

- 1). The thickness is less than 1cm.
- 2). The board should not touch the pool liner.

PT

## Montagem sem ferramentas

Para prolongar a vida da sua piscina, é importante pulverizar o carril superior com pó de talco antes da montagem. O pó de talco não está incluído. Encontra-se facilmente disponível para venda.

### Instalação

Bestway Inflatables não se responsabilizará por danos causados à piscina devidos à falta de cuidado e ao não cumprimento destas instruções.

1. Projete todas as peças e verifique se as quantidades corretas estão listadas na lista de componentes. Para obter assistência ou perguntas frequentes, visite a seção de suporte em nosso site, [www.bestwaycorp.com](http://www.bestwaycorp.com).
2. Abra a piscina e assegure-se de que a mesma esteja com o lado direito voltado para cima, deixando-a diretamente exposta à luz solar por uma hora ou mais, de modo a facilitar-lhe a montagem.
3. Coloque a piscina na proximidade de um sistema de drenagem adequado para lidar com água de transbordoe certifique-se que a entrada A e a saída B da piscina estão posicionadas corretamente de forma a permitir que a sua bomba de filtro seja ligada à fonte de alimentação.

**NOTA:** Não utilize extensões para alimentar a sua bomba.

**ATENÇÃO:** Não arraste a piscina pelo chão, isso pode danificar a piscina.

**NOTA:** Depois de terminada a montagem da armação de aço da piscina, certifique-se de que os postes verticais estão perpendiculares ao chão. Caso não estejam, os postes verticais podem ficar dobrados ou deformados.

**NOTA:** Não monte com as pernas da piscina num relvado macio. Se necessitar de montar a piscina numa superfície macia, devem colocar-se placas de madeira (não incluídas) sob os pés dos suportes verticais para distribuir o peso uniformemente.

A placa de madeira deve satisfazer duas condições:

- 1). A espessura deve ser inferior a 1 cm.
- 2). A placa não deve tocar no forro de piscina.

ES

## Montaje sin herramientas

Para aumentar la vida útil de su piscina, es importante espolvorear el riel superior con polvo de talco antes del montaje. El polvo de talco no está incluido y es fácil de conseguir en el mercado.

### Instalación

Bestway Inflatables no es responsable por daños provocados en la piscina debidos a un mal manejo o a la falta de respeto de estas instrucciones.

1. Diseñe todas las piezas y verifique que tenga las cantidades correctas que se enumeran en la lista de componentes. Para asistencia o preguntas frecuentes, visite la sección de soporte en nuestro sitio web, [www.bestwaycorp.com](http://www.bestwaycorp.com).
2. Extienda la piscina y asegúrese de que está cara arriba, déjala extendida a la luz del sol directa durante una hora o más para que sea más flexible durante el montaje.
3. Coloque la piscina cerca de un sistema de drenaje adecuado para dar salida a los desbordamientos de agua y garantizar que la entrada A y la salida B estén correctamente ubicadas para permitir que la bomba se conecte a una fuente de alimentación.



**NOTA:** No use cables de prolongación para conectar la bomba a la red eléctrica.

**ATENCIÓN:** No arrastre la piscina sobre el suelo, la piscina podría sufrir daños.

**NOTA:** Tras completar la instalación de la estructura de acero de la piscina, compruebe que los elementos verticales queden perpendiculares al piso. De lo contrario, se podrían doblar o deformar.

**NOTA:** No monte las piscinas con patas sobre un terreno blando. Si debe montar la piscina sobre una superficie blanda, deberá colocar tableros de madera (no incluidos) debajo de las bases de los soportes verticales para distribuir bien el peso.

El tablero de madera debe cumplir con dos características:

- 1). Un grosor inferior a 1 cm.
- 2). El tablero no debe tocar el revestimiento de la piscina.

**DE**

## Aufbau ohne Werkzeug

Um die Lebensdauer Ihres Pools zu verlängern ist es wichtig, dass Sie vor der Montage Talkumpuder auf der oberen Schiene verteilen. Der Talkumpuder ist nicht entalten, lässt sich jedoch am Markt einfach beschaffen.

## Installation

Die Firma Bestway Inflatables kann nicht für Schäden am Pool durch die falsche Behandlung oder Nichtbeachtung dieser Anweisungen haftbar gemacht werden.

1. Entnehmen Sie alle Teile und prüfen Sie, ob alle in der Teilleiste aufgeführten Artikel in der richtigen Anzahl vorhanden sind. Für Hilfestellung oder Fragen & Antworten besuchen Sie bitte den entsprechenden Abschnitt unserer Webseite, [www.bestwaycorp.com](http://www.bestwaycorp.com).
2. Falten Sie den Pool auseinander und prüfen Sie, dass die richtige Seite nach oben zeigt. Lassen Sie ihn für mindestens 1 Stunde dem direkten Sonnenlicht ausgesetzt, so dass der Pool während des Aufbaus flexibler ist.
3. Platzieren Sie den Pool in der Nähe eines geeigneten Abflusssystems, um überlaufendes Wasser ableiten zu können und stellen Sie sicher, dass Einlass A und Auslass B des Pools korrekt positioniert sind, damit Sie Ihre Filterpumpe an eine Spannungsversorgung anschließen können.

**HINWEIS:** Verwenden Sie keine Verlängerungskabel, um Ihre Pumpe anzuschließen.

**ACHTUNG:** Ziehen Sie den Pool nicht über den Boden, da dies den Pool beschädigen kann.

**HINWEIS:** Nachdem der Stahlrahmen des Pools aufgebaut wurde, überprüfen, ob die vertikalen Stangen genau senkrecht auf dem Boden stehen. Wenn nicht, könnten sie verbogen oder deformiert werden.

**HINWEIS:** Den Pool nicht mit den Poolfüßen auf weichem Rasen montieren. Falls Sie die Montage des Pools auf einer weichen Fläche durchführen wollen, müssen Bretter (nicht enthalten) unter den Füßen der senkrechten Stützen platziert werden, um die Traglast zu verteilen.

Die Holzbretter müssen folgende Bedingungen erfüllen:

- 1). Stärke: höchstens 1 cm.
- 2). Das Brett darf den Poolinnen nicht berühren.

**FI**

## Kokoa ilman työkaluja

Uima-altaan käyttöä pidetään tärkeänä riipottella yläkiskolle talkkijauhoa ennen asennusta. Talkkijauho ei sisällä pakkaukseen, ja sitä on helposti saatavilla markkinoilla.

## Asennus

Bestway Inflatables ei vastaa altaan vahingoista, jotka aiheutuvat väärästä käsittelystä tai näiden ohjeiden noudattamatta jättämisestä.

1. Ota esille kaikki osat ja tarkista, että osia on oikea määrä osaluettelon mukaisesti. Saat lisätietoja ja apua sivustomme tukisivulta osoitteessa [www.bestwaycorp.com](http://www.bestwaycorp.com).
2. Levitä aillas ja varmista, että se on oikein päin. Anna sen olla suorassa auringonvalossa vähintään 1 tunnin ajan, jotta se on joustavampi asennuksen aikana.
3. Sijoita aillas sopivan viemäröinnin läheisyyteen ylivuotavan veden varalta ja varmista, että altaan sisäänvalo A ja ulostulo B ovat oikein asetettu siten, että suodatinpumppu voidaan kytkää voimansiirteeseen.

**HUOMAA:** Älä käytä jalkojenhojonta pumpunsi virransyöttöön.

**HUOMIO:** Älä raahaa allasta maata pitkin, sillä tämä voi vahingoittaa allasta.

**HUOMAA:** Kun altaan teräskelikko on asennettu, varmista, että kehikon pystysuorat osat ovat kohtisuorassa maahan nähden. Jos näin ei ole, ne saattavat taipua tai muulla tavoin menettää alkuperäisen

muotonsa.

**HUOMAA:** Älä asenna uima-altaan jalkoja pehmeälle nurmikolle. Jos jalat on asennettava pehmeälle nurmikolle, pystytukijalkojen jalkojen alle on asetettava puiset laudat/levyt (ei sisällä pakkaukseen). Niiden avulla altaan paino jakautuu tasaisesti.

Puulaudan on täytettävä seuraavat vaatimukset:

- 1). Paksaus alle 1 cm.
- 2). Levy ei saa koskettaa altaan vuorausta.

**NL**

## Montage zonder gereedschap

Om ervoor te zorgen dat je zwembad lang meegaat, is het belangrijk om de bovenste rail met talkpoeder te bestrooien voor de montage. Talkpoeder is niet inbegrepen, maar is eenvoudig in de handel verkrijgbaar.

## Installatie

Bestway Inflatables kan niet aansprakelijk gesteld worden voor schade aan het zwembad die toe te schrijven is aan een verkeerde hantering of het niet naleven van deze aanwijzingen.

1. Leg alle onderdelen neer en controleer of u de juiste hoeveelheden heeft, zoals op de onderdeellijst staat vermeld. Voor assistentie of FAQs kunt u de supportafdeling op onze website bezoeken op [www.bestwaycorp.com](http://www.bestwaycorp.com).
2. Als het zwembad geleverd werd met een bodemzeil, spreid dit dan zorgvuldig open op de gewenste plaats. Zorg ervoor dat het zwembad zich in de buurt van een stopcontact van 220-240Volt AC bevindt, voorzien van een beveiliging tegen restspanning.
3. Plaats het zwembad nabij een adequaat afvoersysteem om overstromend water te kunnen afvoeren en zorg ervoor dat invoer A en afvoer B van het zwembad correct geïnstalleerd zijn zodat uw filterpomp aangesloten kan worden op een stroombron.

**OPMERKING:** Gebruik geen verlengsnoeren om uw pomp op de stroom aan te sluiten.

**AANDACHT:** Trek het zwembad niet over de grond, dit kan het zwembad beschadigen.

**OPMERKING:** Controleer nadat de installatie van het stalen frame van het zwembad is voltooid of de verticale delen loodrecht op de grond staan. Als dat niet het geval is, kunnen de verticale delen verbogen of vervormd raken.

**OPMERKING:** Niet monteren met de zwembadpoten op een zacht grasveld. Als u het zwembad op een zacht oppervlak moet monteren, moeten houten platen (niet inbegrepen) onder de poten van de verticale draagsteunen geplaatst worden om het gewicht te verdelen.

De houten plaat moet aan twee voorwaarden voldoen:

- 1). De dikte moet minder dan 1 cm zijn.
- 2). De plaat mag de zwembadbekleding niet raken.

**IT**

## Montaggio senza attrezzi.

Per prolungare la durata della vostra piscina, spargere talco in polvere sulla guida superiore prima del montaggio. Il talco in polvere non è incluso ma facilmente reperibile sul mercato.

## Installazione

Bestway Inflatables declina qualsiasi responsabilità in merito a danni causati dall'uso improprio della piscina o dal mancato rispetto di queste istruzioni.

1. Disporre tutte le parti e verificare di avere tutte le quantità corrette come indicato nell'elenco dei componenti. Per assistenza o domande frequenti, visitare la sezione di supporto sul nostro sito web, [www.bestwaycorp.com](http://www.bestwaycorp.com).
2. Stendere la piscina assicurandosi che sia rivolta verso l'alto e lasciarla esposta alla luce diretta del sole per almeno un'ora, in modo da agevolare il montaggio.
3. Collocare la piscina accanto a un impianto di scarico adeguato per l'acqua che trabocca e accertarsi che l'ingresso A e l'uscita B della piscina siano posizionati correttamente per il collegamento della pompa del filtro a una fonte di alimentazione.

**NOTA:** Non adoperare prolunghe elettriche per alimentare la pompa.

**ATTENZIONE:** Non trascinare la piscina sul terreno perché potrebbe danneggiarsi.

**NOTA:** Dopo l'installazione del telaio in acciaio della piscina, accertarsi che i montanti verticali siano perpendicolari al terreno. In caso contrario, potrebbero essere piegati o deformati.

**NOTA:** Non installare i supporti piscina su terreno morbido. Per montare la piscina su una superficie morbida, è necessario posizionare pannelli di legno (non inclusi) sotto i piedi dei supporti verticali per distribuire

uniformemente il carico.  
I pannelli di legno devono:  
1). Essere di spessore inferiore a 1cm.  
2). Evitare il contatto col rivestimento piscina.

## FR Assemblage sans outils

Pour prolonger la durée de vie de votre piscine, il est important d'appliquer du talc sur le rail supérieur avant assemblage. Le talc n'est pas inclus et s'achète facilement dans le commerce.

## Installation

Bestway Inflatables n'est pas responsable pour les dommages causés à la piscine par une mauvaise manipulation ou par le non respect de ces instructions.

1. Étalez toutes les pièces et contrôlez que vous disposez des quantités correctes conformément à la liste des composants. Si vous avez besoin d'aide ou si vous souhaitez consulter les FAQ, veuillez visiter la section assistance de notre site web, [www.bestwaycorp.com](http://www.bestwaycorp.com).
2. Déployez la piscine et contrôlez qu'elle soit tournée dans le bon sens, laissez-la au soleil pendant 1 heure ou plus pour qu'elle soit plus flexible pendant le montage.
3. Placez la piscine près d'un système de vidange approprié pour gérer le débordement de l'eau et vérifiez que l'entrée A et la sortie B de la piscine sont correctement positionnées pour permettre à votre pompe de filtration d'être branchée sur une source de courant.

**REMARQUE :** N'utilisez pas de rallonge pour alimenter votre pompe.

**ATTENTION :** Ne traînez pas la piscine sur le sol car cela peut l'abîmer.

**REMARQUE :** Quand l'installation de la structure en acier de la piscine est terminée, assurez-vous que les éléments verticaux sont perpendiculaires au sol. Si ce n'est pas le cas, les éléments verticaux pourraient être tordus ou déformés.

**REMARQUE :** Ne montez pas les pieds de la piscine sur une pelouse qui s'enfoncé. Si vous devez monter la piscine sur une surface molle, il faut placer des planches en bois (non fournies) sous les pieds des tiges de support verticales pour répartir la charge.

Les planches en bois doivent respecter les deux conditions suivantes :

- 1). Une épaisseur inférieure à 1 cm.
- 2). La planche ne doit pas entrer en contact avec la bache de la piscine.

## EL

**ΣΥΝΑΡΜΟΛΟΓΗΣΗ ΧΩΡΙΣ ΕΡΓΑΛΕΙΑ**  
ΓΙΑ ΝΑ ΕΠΙΜΗΚΥΝΕΤΕ ΤΗ ΖΩΝ ΤΗΣ ΠΙΣΙΝΑΣ ΣΑΣ, ΕΙΝΑΙ ΣΗΜΑΝΤΙΚΟ ΝΑ ΠΑΖΛΑΡΙΣΤΕ ΤΗΝ ΕΠΑΝΩ ΡΑΓΜΑ ΜΕ ΤΗΝ ΠΟΥΔΡΑ TALCUM ΠΡΙΝ ΑΠΟ ΤΗ ΣΥΝΑΡΜΟΛΟΓΗΣΗ. Η ΠΟΥΔΡΑ TALCUM ΔΕΝ ΣΥΜΠΕΡΙΛΑΜΒΑΝΕΤΑΙ, ΕΙΝΑΙ ΟΜΩΣ ΔΙΑΘΕΣΙΜΗ ΣΤΗΝ ΑΓΟΡΑ ΚΑΙ ΕΥΚΟΛΟ ΝΑ ΤΗΝ ΒΡΕΙΤΕ.

## ΕΓΚΑΤΑΣΤΑΣΗ

Η BESTWAY INFLATABLES ΔΕΝ ΘΑ ΕΥΘΥΝΕΤΑΙ ΓΙΑ ΒΛΑΒΗ ΣΤΗΝ ΠΙΣΙΝΑ ΛΟΓΩ ΚΑΚΟΥ ΧΕΙΡΙΣΜΟΥ Ή ΑΣΤΟΧΙΑΣ ΤΗΡΗΣΗΣ ΑΥΤΩΝ ΤΩΝ ΟΔΗΓΙΩΝ.

1. ΤΟΠΟΘΕΤΗΣΤΕ ΟΛΑ ΤΑ ΕΞΑΡΤΗΜΑΤΑ ΚΑΙ ΒΕΒΑΙΩΘΕΙΤΕ ΟΤΙ ΕΧΕΤΕ ΤΙΣ ΣΩΣΤΕΣ ΠΟΣΟΤΗΤΕΣ ΠΟΥ ΑΝΑΦΕΡΟΝΤΑΙ ΣΤΗ ΣΧΕΤΙΚΗ ΛΙΣΤΑ ΤΩΝ ΕΞΑΡΤΗΜΑΤΩΝ. ΓΙΑ ΒΟΗΘΕΙΑ Ή ΓΙΑ ΠΕΡΑΙΤΕΡΩ ΕΡΩΤΗΣΕΙΣ, ΠΑΡΑΚΑΛΟΥΜΕ ΔΕΙΤΕ ΤΗΝ ΕΝΟΤΗΤΑ ΤΕΧΝΙΚΗ ΥΠΟΣΤΗΡΙΞΗ ΣΤΗΝ ΙΣΤΟΣΕΛΙΔΑ ΜΑΣ, [www.bestwaycorp.com](http://www.bestwaycorp.com).
  2. ΕΚΠΥΞΤΕ ΤΗΝ ΠΙΣΙΝΑ ΚΑΙ ΦΡΟΝΤΙΣΤΕ Η ΠΙΣΙΝΑ ΝΑ ΕΙΝΑΙ ΜΕ ΤΗ ΣΩΣΤΗ ΠΛΕΥΡΑ ΠΡΟΣ ΤΑ ΠΑΝΩ. ΦΩΣΤΕ ΤΗΝ ΕΚΤΘΒΕΙΜΕΝΗ ΣΤΟ ΑΜΕΣΟ ΗΛΙΑΚΟ ΦΩΣ ΓΙΑ 1 ΩΡΑ Ή ΠΕΡΙΣΣΟΤΕΡΟ ΕΤΣΙ ΟΣΤΕ Η ΠΙΣΙΝΑ ΝΑ ΕΙΝΑΙ ΠΙΟ ΕΥΚΑΜΠΤΗ ΚΑΤΑ ΤΗΝ ΕΓΚΑΤΑΣΤΑΣΗ.
  3. ΤΟΠΟΘΕΤΗΣΤΕ ΤΗΝ ΠΙΣΙΝΑ ΚΟΝΤΑ ΣΕ ΕΝΑ ΚΑΤΑΛΛΗΛΟ ΣΥΣΤΗΜΑ ΑΠΟΧΕΤΕΥΣΗΣ ΓΙΑ ΝΑ ΧΕΙΡΙΖΕΤΑΙ ΤΟ ΝΕΡΟ ΠΟΥ ΥΠΕΡΧΕΙΛΙΖΕΙ ΚΑΙ ΕΞΑΣΦΑΛΙΣΤΕ ΟΤΙ Η ΕΙΣΟΔΟΣ Α ΚΑΙ Η ΕΞΟΔΟΣ Β ΤΗΣ ΠΙΣΙΝΑΣ ΕΙΝΑΙ ΣΩΣΤΑ ΤΟΠΟΘΕΤΗΜΕΝΕΣ ΓΙΑ ΝΑ ΕΠΙΤΡΕΠΟΥΝ ΣΤΗΝ ΑΝΤΛΙΑ ΦΙΛΤΡΟΥ ΝΑ ΣΥΝΔΕΘΕΙ ΣΕ ΜΙΑ ΠΗΓΗ ΤΡΟΦΟΔΟΣΙΑΣ.
- ΣΗΜΕΙΩΣΗ:** ΜΗΝ ΧΡΗΣΙΜΟΠΟΙΕΙΤΕ ΕΠΕΚΤΑΣΕΙΣ ΚΑΛΩΔΙΩΝ ΤΡΟΦΟΔΟΣΙΑΣ ΓΙΑ ΤΗΝ ΑΝΤΛΙΑ.
- ΠΡΟΞΟΧΗ:** ΜΗΝ ΣΕΡΝΕΤΕ ΤΗΝ ΠΙΣΙΝΑ ΣΤΟ ΕΔΑΦΟΣ, ΑΥΤΟ ΜΠΟΡΕΙ ΝΑ ΠΡΟΚΑΛΕΣΕΙ ΒΛΑΒΗ ΣΤΗΝ ΠΙΣΙΝΑ.
- ΣΗΜΕΙΩΣΗ:** ΑΦΟΥ ΟΛΟΚΛΗΡΩΘΕΙ Η ΕΓΚΑΤΑΣΤΑΣΗ ΤΟΥ ΑΤΣΑΛΙΝΟΥ ΣΚΕΛΕΤΟΥ ΤΗΣ ΠΙΣΙΝΑΣ,

ΒΕΒΑΙΩΘΕΙΤΕ ΟΤΙ ΤΑ ΣΤΗΡΙΓΜΑΤΑ ΕΙΝΑΙ ΚΑΘΕΤΑ ΩΣ ΠΡΟΣ ΤΟ ΕΔΑΦΟΣ. ΣΕ ΠΕΡΙΠΤΩΣΗ ΠΟΥ ΔΕΝ ΕΙΝΑΙ, ΤΑ ΣΤΗΡΙΓΜΑΤΑ ΜΠΟΡΕΙ ΝΑ ΛΥΓΙΣΟΥΝ Ή ΝΑ ΠΑΡΑΜΟΡΦΩΘΟΥΝ.

**ΣΗΜΕΙΩΣΗ:** ΜΗΝ ΣΥΝΑΡΜΟΛΟΓΕΙΤΕ ΟΤΑΝ ΤΑ ΠΟΔΙΑ ΤΗΣ ΠΙΣΙΝΑΣ ΑΚΟΥΜΠΟΥΝ ΠΑΝΩ ΣΕ ΜΑΛΛΑΚΟ ΚΑΖΟΝ. ΕΑΝ ΠΡΕΠΕΙ ΝΑ ΣΥΝΑΡΜΟΛΟΓΗΣΕΤΕ ΤΗΝ ΠΙΣΙΝΑ ΠΑΝΩ ΣΕ ΜΙΑ ΜΑΛΑΚΗ ΕΠΙΦΑΝΕΙΑ, ΠΡΕΠΕΙ ΝΑ ΤΟΠΟΘΕΤΗΘΟΥΝ ΣΑΝΙΔΕΣ (ΔΕΝ ΣΥΜΠΕΡΙΛΑΜΒΑΝΟΝΤΑΙ) ΚΑΤΩ ΑΠΟ ΤΑ ΠΕΛΜΑΤΑ ΤΩΝ ΚΑΘΕΤΩΝ ΥΠΟΣΤΗΡΙΓΜΑΤΩΝ ΟΣΤΕ ΝΑ ΚΑΤΑΝΕΜΗΘΕΙ ΟΜΟΙΟΜΟΡΦΑ ΤΟ ΒΑΡΟΣ. Η ΞΥΛΙΝΗ ΣΑΝΙΔΑ ΠΡΕΠΕΙ ΝΑ ΠΛΗΡΟΙ ΔΥΟ ΠΡΟΥΠΟΘΕΣΕΙΣ:

- 1). ΤΟ ΠΑΧΟΣ ΤΗΣ ΝΑ ΕΙΝΑΙ ΜΙΚΡΟΤΕΡΟ ΑΠΟ 1 ΕΚΑΤΟΣΤΟ.
- 2). Η ΣΑΝΙΔΑ ΔΕΝ ΠΡΕΠΕΙ ΝΑ ΑΓΙΤΕΙ ΤΗΝ ΕΠΕΝΔΥΣΗ ΤΗΣ ΠΙΣΙΝΑΣ.

## RU

## Для сборки не требуются какие-либо инструменты

Чтобы продлить срок службы бассейна, нужно посыпать тальком верхние направляющие перед сборкой. Тальк не входит в комплект поставки, но его можно легко найти в продаже.

## Сборка

Компания Bestway Inflatables не принимает на себя ответственность за повреждения бассейна по причине неправильного обращения или несоблюдения настоящей инструкции.

1. Разложите все составные части и проверьте соответствие их количества по списку компонентов. Для получения помощи или просмотра часто задаваемых вопросов посетите раздел поддержки на нашем веб-сайте [www.bestwaycorp.com](http://www.bestwaycorp.com).

2. Расстелите бассейн и убедитесь, что он расстелен правильной стороной вверх. Оставьте его примерно на час под прямыми лучами солнца, для того чтобы он был более эластичным при сборке.

3. Установите бассейн рядом с подходящей системой слива, чтобы, при необходимости, устранить переливание, и убедитесь в том, что впускное отверстие А и выпускное отверстие В бассейна расположены правильно, что позволит подсоединить фильтрующий насос к источнику питания.

**ПРИМЕЧАНИЕ.** Не используйте удлинители для подключения насоса к источнику питания.

**ВНИМАНИЕ!** Не волочите бассейн по земле, это может привести к его повреждению.

**ПРИМЕЧАНИЕ.** После завершения установки стальной рамы бассейна проверьте, чтобы вертикальные стойки были перпендикулярны земле. Если это не так, то вертикальные стойки, возможно, погнутся или деформированы.

**ПРИМЕЧАНИЕ.** Не собирать, если ножки бассейна стоят на мягкой поверхности лужайки. Если необходимо собрать бассейн на мягкой поверхности, необходимо поместить деревянные доски (не входят в комплект) под ножки вертикальных стоек, чтобы равномерно распределить вес.

Доски должны отвечать двум условиям:

- 1). Толщина менее 1 см.
- 2). Доски не должны касаться лайнера бассейна.

## PL

## Montaż bez narzędzi

Aby przedłużyć trwałość basenu, przed montażem należy posypać taliem górna szynę. Talku brak w zestawie i jest on łatwo dostępny w handlu.

## Montaż

Firma Bestway Inflatables nie bierze na siebie odpowiedzialności za uszkodzenia powodowane niewłaściwą obsługą basenu lub nieprzestrzeganiem niniejszych instrukcji.

1. Rozłóż wszystkie części i sprawdź, czy masz prawidłowe ilości wymienione na liście komponentów. Aby uzyskać pomoc lub często zadawane pytania, odwiedź sekcję pomocy technicznej na naszej stronie internetowej [www.bestwaycorp.com](http://www.bestwaycorp.com).

2. Rozłóż basen i sprawdź, czy jest odpowiednią stroną do góry, zostaw go na słońcu przez 1 godzinę lub dłużej, żeby podczas montażu basen był bardziej elastyczny.

3. Umieść basen w pobliżu odpowiedniego systemu odprowadzenia wody w celu odprowadzenia jej nadmiaru i upewnij się, że wlew A i odpływ basenu B znajdują się w prawidłowym miejscu, pozwalającym na podłączenie pompy filtrującej do źródła zasilania.

**UWAGA:** Do zasilania pompy nie należy używać

przedłużaczy.

**OSTRZEŻENIE:** Nie przeciągać basenu po ziemi, może to spowodować jego uszkodzenie.

**UWAGA:** Po zakończeniu montażu basenu stelażowego należy upewnić się, że pionowe belki są prostopadłe do podłoża. W przeciwnym razie pionowe belki mogą się zgiąć lub zdeformować.

**UWAGA:** Nie rozstawiaj basenu na miękkim trawniku. Jeśli już musisz zamontować basen na miękkiej powierzchni, deski z drewna (nie są zawarte w zestawie) muszą zostać umieszczone pod pionowymi prętami w celu równego rozłożenia ciężaru.

Deska musi spełniać dwa warunki:

- 1). Grubość do 1 cm.
- 2). Deska nie powinna dotykać materiału basenu.

**HU**

## Szerszámmentes összeszerelés

A medence élettartamának a meghosszabbítása érdekében fontos, hogy összeszerelés előtt lássa el a felső sínt hintőpórral. A hintőpor nem képezi a csomag részét, azonban könnyen beszerezhető.

## Összeszerelés

A Bestway Inflatables cég nem vállal magára felelősséget a medence nem rendeltetésszerű vagy a használati utasításban foglaltaktól eltérő felhasználásából eredő esetleges károkért.

1. Tegye le a földre az összes alkatrészt, és ellenőrizze, hogy az alkatrészlistában jelölt mennyiségben rendelkezésre áll az összes alkatrész. Támogatás ügyében vagy GYIK kapcsán látogassa meg a [www.bestwaycorp.com](http://www.bestwaycorp.com) weboldalunk ügyféltámogatás részét.
2. Terítse szét a medencét és ellenőrizze, hogy a megfelelő oldalával legyen felfelé, hagyja a napon legalább 1 óráig, hogy a felállítás után rugalmasabb legyen.
3. Helyezze a medencét a túlfolyó vizet befogadni képes, megfelelő csatornarendszer mellé, és gondoskodjon arról, hogy a medence „A” bemenete és „B” kimenete megfelelően van elhelyezve a szűrőszivattyú áramforráshoz való csatlakoztatásához.

**MEGJEGYZÉS:** Ne használjon hosszabbított a szivattyú áramellátásának biztosításához.

**FIGYELEM:** Ne húzza a medencét a földön, mert az megsérülhet.

**MEGJEGYZÉS:** A medence acélvázának a felállítását követően gondoskodjon arról, hogy a függőleges lábak a talajra merőlegesen álljanak. Ellenkező esetben a függőleges lábak elgörbülhetnek vagy deformálódhatnak.

**MÉJEGYZÉS:** Ne szerelje össze medencelábakkal puha gyepr. Amennyiben a medencét puha felületen szereli össze, a megfelelő súlyeloszlás érdekében a függőleges támaszoszlopok alá helyezzen fa deszkalapokat (nem képezik a csomag részét). A fa deszkalapoknak a következők kell feltételnek kell megfelelniük:

- 1). A vastagságuk nem haladja meg az 1 cm-t.
- 2). A deszkalap nem érintkezhet a medencebevonattal.

**SV**

## Montering utan verktyg

För att förlänga din pools livstid är det viktigt att spruta toppskenan med talkpuder före montering. Talkpuder ingår inte och är lätt tillgänglig på marknaden.

## Installation

Bestway Inflatables ansvarar inte för skador på poolen om de uppstår på grund av felaktigt hantering eller om man inte följer dessa instruktioner.

1. Lägg ut alla delar och kontrollera att du har rätt antal delar som finns listade i förteckningen. För assistans eller vanliga frågor, besök hjälpaavdelningen på vår webbplats, [www.bestwaycorp.com](http://www.bestwaycorp.com).
2. Lägg ut poolen och se till att rätt sida är vänd uppåt. Låt den ligga i solen i minst 1 timme så att den blir mjukare att installera.
3. Placera poolen nära ett lämpligt dräneringssystem som kan ta hand om överflödigt vatten. Försäkra dig om att poolens ingång A och utgång B är korrekt positionerade så att filterpumpen kan anslutas till en strömkälla.

**OBS:** Använd inte förlängningsladdar för att förse din pump med elektricitet.

**WARNING:** Dra inte poolen på marken eftersom detta kan skada poolen.

**OBS!** När poolens stälram har installerats klart, se till att vertikala delar är vinkelräta mot marken. Om de inte är det kan de böjas eller deformeras.

**OBS!** Montera ej med pool-fötter på mjukt gräsmatte. Om du måste montera poolen på mjukt underlag, måste

träbrädor läggas ut under fötterna på de vertikala stängstativen för att fördela trycket.

Träbrädorna måste uppfylla två villkor:

- 1). Tjockleken ska vara mindre än 1 cm.
- 2). Brädan ska inte röra vid poolfodret.

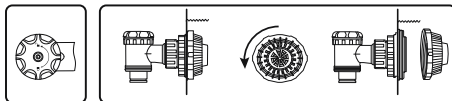
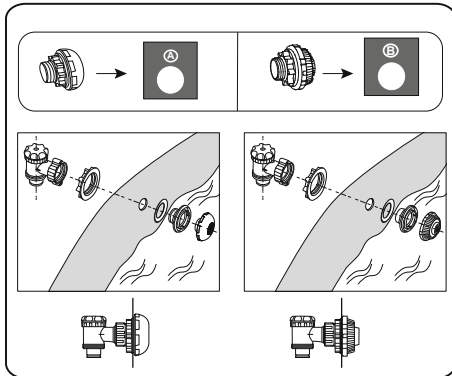

**EN**

## Connection Valve Assembly

For pool with connection valve.

**NOTE:** If you want to connect other pool cleaning kits to the pool through the connection valve, disassemble the Debris Screen from the Connector.

**PT**

## Montagem da Válvula de Ligação

Para piscina com válvula de ligação.

**NOTA:** Caso pretenda ligar outros kits de limpeza de piscinas à sua piscina através da válvula de ligação, desmonte o filtro de resíduos do Conector.

**ES**

## Montaje de la válvula de conexión

Para piscinas equipadas con válvula de conexión.

**NOTA:** Si desea conectar otros kits de limpieza de piscinas a la piscina a través de la válvula de conexión, desmonte la rejilla para residuos del conector.

**DE**

## Montage Ventilverbinding

Bei Pools mit Anschlussventil.

**HINWEIS:** Wenn Sie ein Poolreinigungssystem über das Anschlussventil anschließen möchten, dann schrauben Sie das Schmutzsieb ab.

**FI**

## Ühendusklaipi koost

Allas, jossa on kytkentäventiili.

**HUOMAA:** Jos haluat liittää toisia altaanpuhdistussarjoja altaaseen käyttämällä liitosventiiliä, irrota roskastuodatin liitimestä.

**NL**

## Montage van aansluitingsklep

Voor zwembaden met aansluitingsklep.

**OPMERKING:** Als u andere zwembadreinigingskits op het zwembad wilt aansluiten via het verbindingventiel, verwijder het vuilscherm dan van de connector.

**IT**

## Gruppo valvola di collegamento

Per piscina con valvola di collegamento.

**NOTA:** Per collegare altri kit di pulizia alla piscina attraverso la valvola di collegamento, smontare il filtro detriti dal connettore.

**FR**

## Montage de la vanne de communication

Pour les piscines avec vanne de communication.

**REMARQUE :** Si vous souhaitez raccorder d'autres kits de nettoyage de piscine à la piscine au moyen de la vanne de communication, démontez la grille du connecteur.

## EL ΣΥΝΑΡΜΟΛΟΓΗΣΗ ΒΑΛΒΙΔΑΣ ΣΥΝΔΕΣΗΣ

ΓΙΑ ΠΙΣΙΝΑ ΜΕ ΒΑΛΒΙΔΑ ΣΥΝΔΕΣΗΣ.

**ΣΗΜΕΙΩΣΗ:** ΕΑΝ ΘΕΛΕΤΕ ΝΑ ΣΥΝΔΕΣΕΤΕ ΑΛΛΑ ΣΕΤ Η ΚΙΤ ΚΑΘΑΡΙΣΜΟΥ ΠΙΣΙΝΑΣ ΓΙΑ ΤΗΝ ΠΙΣΙΝΑ ΜΕΩ ΤΗΣ ΒΑΛΒΙΔΑΣ ΣΥΝΔΕΣΗΣ ΑΠΟΣΥΝΑΡΜΟΛΟΓΗΣΤΕ ΤΗΝ ΟΘΟΝΗ ΑΠΟΡΡΙΜΑΤΩΝ ΑΠΟ ΤΟΝ ΣΥΝΔΕΣΜΟ.

## RU Сборка соединительного клапана

Для бассейна с соединительным клапаном:

**ПРИМЕЧАНИЕ.** Если вы хотите подсоединить другие комплекты для чистки бассейнов через соединительный клапан, снимите с соединителя сетку для улавливания мусора.

## PL Montaż zaworu połączenia

Baseny z zaworem łączącym.

**UWAGA:** Jeśli chcesz podłączyć inne zestawy do czyszczenia basenów do basenu poprzez zawór przyłączeniowy, zdemonuj przesłone na zanieczyszczenia ze złącza.

## HU Csatlakozószelep egység

Csatlakozószeleppel ellátott medencék esetén.

**MEGJEGYZÉS:** Amennyiben egyéb medencetisztító készletet kíván kötni a csatlakozószelephez, szerelje le a törmelékzsűrőt a csatlakozóról.

## SV Montering av kopplingsventil

För pool med anslutningsventil.

**OBSERVERA:** Om du vill koppla till andra rengöringskit till poolen via kopplingsventilen, demontera skräpfiltrret från kopplingen.

then the pool is not level, the sides may burst and the water may discharge suddenly causing serious personal injury and/or damage to property.

3. Check pool for any leaks at valves or seams, check any evident water loss. Do not add chemicals until this has been done.

## PT Enchimento da piscina com água

**ATENÇÃO:** Supervisionar a piscina quando a mesma estiver a ser enchida.

1. Encher a piscina até 90% da sua capacidade. NÃO ENCHER DEMASIADO a piscina, visto que poderia desmontar-se. Em caso de chuva forte, será necessário escoar um pouco de água para manter o correcto nível.
2. Quando o enchimento da piscina estiver concluído, certificar-se de que a água não se esteja a acumular em de um lado; sinal de que a piscina não foi colocada sobre superfície plana.

**IMPORTANTE:** Se a piscina não estiver nivelada, escoar a água e nivelar o terreno. Não tentar, de modo algum, deslocar a piscina se a mesma estiver cheia, isto poderia causar sérios ferimentos e/ou danos à piscina!

**AVISO:** A sua piscina pode conter bastante pressão. Se a sua piscina tiver alguma protuberância ou um lado desigual, significa que a mesma não está nivelada. Os lados podem estourar e a água escoará, rapidamente, causando sérios ferimentos e/ou danos materiais.

3. Verifique a piscina quanto a vazamentos nas válvulas ou costuras, verifique se há pedra óbvia de água. Não adicione produtos químicos até que isso tenha sido feito.

## ES Llenado de la piscina con agua

**ATENCIÓN:** No deje la piscina sin vigilancia mientras la está llenando de agua.

1. Llene la piscina hasta el 90% de la capacidad. NO LLENE DEMASIADO ya que esto puede hacer que la piscina se hunda. Si llueve bastante, podría ser necesario quitar un poco de agua de la piscina para asegurarse de que el nivel es correcto.
2. Cuando la piscina se haya llenado por completo, compruebe que el agua no se acumula en ningún lado para que la piscina esté equilibrada.

**IMPORTANTE:** Si la piscina no está equilibrada, drene el agua y vuelva a equilibrar el suelo cavando. No intente nunca mover la piscina con agua dentro de la misma, pueden provocarse graves daños personales o daños en la piscina.

**ADVERTENCIA:** Su piscina puede contener una gran cantidad de presión. Si su piscina presenta bultos o lados que no están equilibrados la piscina no está equilibrada, los lados pueden explotar y el agua se descargará provocando graves heridas personales y daños a las propiedades.

3. Revise la piscina por si hay fugas en las válvulas o costuras, verifique cualquier pérdida evidente de agua. No agregue productos químicos hasta que esto se haya hecho.

## DE Füllen des Pools Mit Wasser

**ACHTUNG:** Lassen Sie den Pool während des Einfüllens des Wassers nicht unbeaufsichtigt.

1. Füllen Sie den Pool bis zu 90% seines Fassungsvermögens mit Wasser. ÜBERFÜLLEN Sie den Pool nicht, das dies zu einem Reißen führen kann. Bei starken Regenfällen müssen Sie unter Umständen etwas Wasser entleeren, um den richtigen Füllstand zu gewährleisten.
  2. Nachdem der Pool vollständig befüllt ist, prüfen Sie, dass sich das Wasser nicht auf einer Seite sammelt, um zu gewährleisten, dass der Pool eben ist.
- WICHTIG:** Lassen Sie, wenn der Pool nicht eben ist, das Wasser ab und nivellieren Sie den Boden durch Aushub. Versuchen Sie nicht, den Pool mit darin befindlichem Wasser zu bewegen. Dabei kann es zu schweren Verletzungen oder Schäden am Pool kommen.

## EN Filling Pool with Water

**ATTENTION:** Do not leave pool unattended while filling with water.

1. Fill pool until water capacity is 90%, DO NOT OVERFILL as this could cause the pool to collapse. In times of heavy rainfall you may need to empty some of the water to ensure the level is correct.
  2. When filling the pool is completed, check that the water is not collecting on any side to ensure the pool is level.
- IMPORTANT:** If pool is not level, drain water and re-level ground by digging out. Never attempt to move the pool with water in it, serious personal injury or damage to the pool may result.
- WARNING:** Your pool may contain a great deal of pressure. If your pool has any bulge or uneven side

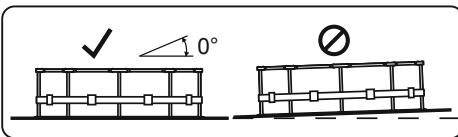
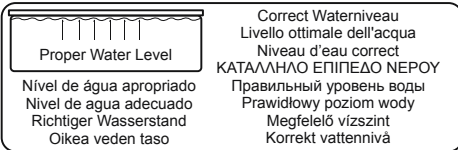
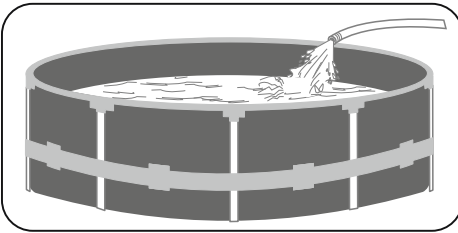

## EN Filling Pool with Water

**ATTENTION:** Do not leave pool unattended while filling with water.

1. Fill pool until water capacity is 90%, DO NOT OVERFILL as this could cause the pool to collapse. In times of heavy rainfall you may need to empty some of the water to ensure the level is correct.
  2. When filling the pool is completed, check that the water is not collecting on any side to ensure the pool is level.
- IMPORTANT:** If pool is not level, drain water and re-level ground by digging out. Never attempt to move the pool with water in it, serious personal injury or damage to the pool may result.
- WARNING:** Your pool may contain a great deal of pressure. If your pool has any bulge or uneven side

**WARNUNG:** Ihr Pool kann sehr viel Druck enthalten. Weist Ihr Pool eine Beule oder unebene Seite auf, dann ist er nicht eben. Die Seiten können dann reißen und das Wasser läuft plötzlich aus, was zu schweren Verletzungen und / oder Besitzschäden führen kann.

3. Überprüfen Sie den Pool auf Undichtigkeit an Ventilen oder Nähten, prüfen Sie auf erkennbar austretendes Wasser. Fügen Sie Chemikalien erst im Anschluss daran zu.

## FI Altaan täyttämine vedellä

**HUOMAA:** Älä jätä allasta valvomatta täytön aikana.

1. Täytä allasta 90%:n tilavuuteen. ÄLÄ TÄYTÄ LIIKAA, koska silloin allas voi romahtaa. Rankkasateella voit joutua tyhjentämään osan vedestä varmistaaksesi, että veden taso on oikea.
2. Kun altaan täyttö on valmis, tarkista, että vesi ei nouse enemmän jollain sivulla, jolloin allas ei ole suorassa. **TÄRKEÄÄ:** Jos allas ei ole suorassa, tyhjännä vesi ja tasaa alusta kaivamalla. Älä koskaan yritä siirtää allasta, jossa on vettä. Seurauksena voi olla vakava henkilövahinko tai altaan vahingoittuminen. **VAROITUS:** Altaassasi voi olla suuri määrä painetta. Jos allas pullottaa joltain sivulta tai on vesi on korkeammalla jollain sivulla, allas ei ole suorassa, sivut voivat vetäjä ja vesi voi tyhjäntyä äkisti aiheuttaen vakavia henkilövammoja ja/tai omaisuusvahinkoja.
3. Tarkasta allas vuotojen varalta venttiileistä tai saumoista. Tarkasta näkyvän veden menetyksen varalta. Älä lisää kemikaaleja, ennen kuin tämä on tehty.

## NL Het Zwembad Vullen Met Water

**OPGELET:** Laat het zwembad niet zonder toezicht wanneer het gevuld wordt met water.

1. Vul het zwembad tot 90% van de inhoud. Vul NIET TE VEEL omdat het zwembad hierdoor in elkaar kan zakken. Bij hevige regenval kan het nodig zijn om wat water af te voeren, om het correct niveau te herstellen.
2. Wanneer het zwembad gevuld is, controleer of het water niet hoger staat aan een zijde van het zwembad. **BELANGRIJK:** Is het zwembad niet genivelleerd is, wordt het water afgevoerd en de ondergrond uitgegraven. Probeer het zwembad nooit te verplaatsen wanneer er water in zit, om persoonlijke letsels of schade aan het zwembad te vermijden. **WAARSCHUWING:** Uw zwembad kan heel wat druk bevatten. Als uw zwembad een built of onffen zijde vertoont, betekent dit dat het niet genivelleerd is. De zijkanten kunnen barsten en het water kan plots weglopen, wat ernstige persoonlijke letsels en/of schade aan bezittingen kan veroorzaken.
3. Controleer het zwembad op lekken bij ventielen of naden, controleer op duidelijke waterlekken. Voeg geen chemicaliën toe tot dit gecontroleerd werd.

## IT Riempimento della piscina con acqua

**ATTENZIONE:** Sorvegliare la piscina durante la fase di riempimento.

1. Riempire la piscina fino all' 90% della sua capacità. NON RIEMPIRE ECCESSIVAMENTE la piscina in quanto potrebbe smontarsi. In caso di forte pioggia è necessario lasciar defluire un pò d'acqua per garantire sempre un livello ottimale.
2. Dopo aver riempito la piscina, verificare che l'acqua non si accumuli su un lato della piscina; in tal caso significa la piscina non è in piano. **IMPORTANTE:** Se così fosse, far defluire l'acqua e livellare il terreno. Non cercare di spostare la piscina piena d'acqua - rischio di lesioni o danni alla piscina! **AVVERTENZE:** La piscina potrebbe contenere una pressione elevata. Eventuali rigonfiamenti o pareti irregolari indicano il mancato livellamento della piscina, nonché il probabile sfondamento delle pareti o

la possibile fuoriuscita dell'acqua, con conseguente rischio di lesioni e/o danni agli oggetti personali.

3. Controllare la piscina per eventuali perdite nelle valvole o nelle giunzioni, controllare l'eventuale perdita d'acqua. Non aggiungere prodotti chimici fino a quando questa operazione non è stata fatta.

## FR Remplir d'eau la piscine

**ATTENTION :** Ne laissez pas la piscine sans surveillance quand vous la remplissez d'eau.

1. Remplissez la piscine à 90%. NE REMPLIS SEZ PAS TROP car cela pourrait provoquer un effondrement de la piscine. En cas de fortes pluies, vous devez vider suffisamment la piscine pour que le niveau reste correct.
2. Lorsque le remplissage de la piscine est achevé, contrôlez que l'eau ne se rassemble pas d'un côté pour s'assurer que la piscine est bien nivelée. **IMPORTANT :** Si la piscine n'est pas nivelée, enlevez l'eau et nivelez de nouveau le sol en le creusant. N'essayez jamais de déplacer la piscine avec de l'eau à l'intérieur, cela pourrait provoquer de graves blessures ou endommager la piscine. **ATTENTION :** Votre piscine peut contenir une forte pression. Si votre piscine présente des renflements ou un côté non uniforme, alors elle n'est pas nivelée; les côtés pourraient éclater et l'eau se déverser brusquement en provoquant des blessures et/ou des dommages aux biens.
3. Vérifiez que la piscine ne présente aucune fuite au niveau des valves ou des coutures, contrôlez qu'il n'y ait aucune perte d'eau visible. N'ajoutez aucun produit chimique tant que cela n'a pas été fait.

## EL ΓΕΜΙΣΜΑ ΤΗΣ ΠΙΣΙΝΑΣ ΜΕ ΝΕΡΟ

**ΠΡΟΣΟΧΗ:** ΜΗΝ ΑΦΗΝΕΤΕ ΤΗΝ ΠΙΣΙΝΑ ΧΩΡΙΣ ΕΠΙΒΛΕΨΗ ΚΑΤΑ ΤΟ ΓΕΜΙΣΜΑ ΜΕ ΝΕΡΟ.

1. ΓΕΜΙΣΤΕ ΤΗΝ ΠΙΣΙΝΑ ΕΩΣ ΟΤΟΥ Η ΧΩΡΗΤΙΚΟΤΗΤΑ ΣΕ ΝΕΡΟ ΦΤΑΣΕΙ ΤΟ 90%. ΜΗΝ ΥΠΕΡΓΕΜΙΣΤΕ ΓΙΑΤΙ ΑΥΤΟ ΜΠΟΡΕΙ ΝΑ ΠΡΟΚΑΛΕΣΕΙ ΚΑΤΑΡΡΕΥΣΗ ΤΗΣ ΠΙΣΙΝΑΣ. ΣΕ ΠΕΡΙΠΤΩΣΗ ΒΑΡΙΑΣ ΒΡΟΧΟΠΤΩΣΗΣ ΜΠΟΡΕΙ ΝΑ ΧΡΕΙΑΣΤΕΙ ΝΑ ΑΔΕΙΑΣΕΤΕ ΛΙΓΟ ΝΕΡΟ ΓΙΑ ΝΑ ΒΕΒΑΙΩΘΕΙΤΕ ΟΤΙ ΤΟ ΕΠΙΠΕΔΟ ΕΙΝΑΙ ΣΩΣΤΟ.
2. ΟΤΑΝ ΟΛΟΚΛΗΡΩΘΕΙ Η ΠΛΗΡΩΣΗ ΤΗΣ ΠΙΣΙΝΑΣ, ΕΛΕΓΤΕ ΟΤΙ ΤΟ ΝΕΡΟ ΔΕ ΜΑΖΕΥΕΤΑΙ ΣΕ ΟΠΟΙΑΔΗΠΟΤΕ ΠΛΕΥΡΑ ΓΙΑ ΝΑ ΒΕΒΑΙΩΘΕΙΤΕ ΟΤΙ Η ΠΙΣΙΝΑ ΕΙΝΑΙ ΕΠΙΠΕΔΗ. **ΣΗΜΑΝΤΙΚΟ:** ΑΝ Η ΠΙΣΙΝΑ ΔΕΝ ΕΙΝΑΙ ΕΠΙΠΕΔΗ, ΠΑΡΟΧΕΤΕΥΣΤΕ ΤΟ ΝΕΡΟ ΚΑΙ ΕΠΑΝΙΣΩΣΤΕ ΤΟ ΕΔΑΦΟΣ ΜΕ ΕΚΣΚΑΦΗ. ΜΗΝ ΕΠΙΧΕΙΡΗΣΕΤΕ ΝΑ ΜΕΤΑΚΙΝΗΣΕΤΕ ΤΗΝ ΠΙΣΙΝΑ ΜΕ ΝΕΡΟ ΜΕΣΑ ΣΕ ΑΥΤΗΝ. ΜΠΟΡΕΙ ΝΑ ΠΡΟΚΛΗΘΕΙ ΣΟΒΑΡΟΣ ΑΤΟΜΙΚΟΣ ΤΡΑΥΜΑΤΙΣΜΟΣ Ή ΚΑΙ ΒΛΑΒΗ ΣΤΗΝ ΠΙΣΙΝΑ. **ΠΡΟΕΙΔΟΠΟΙΗΣΗ:** Η ΠΙΣΙΝΑ ΣΑΣ ΜΠΟΡΕΙ ΝΑ ΠΕΡΙΚΛΕΙΕΙ ΜΕΓΑΛΗ ΠΙΕΣΗ. ΑΝ Η ΠΙΣΙΝΑ ΕΧΕΙ ΚΑΠΟΙΑ ΠΡΟΕΞΟΧΗ Ή ΑΝΩΜΑΛΗ ΠΛΕΥΡΑ, ΤΟΤΕ Η ΠΙΣΙΝΑ ΔΕΝ ΕΙΝΑΙ ΕΠΙΠΕΔΗ, ΟΙ ΠΛΕΥΡΕΣ ΜΠΟΡΟΥΝ ΝΑ ΕΚΡΑΓΟΥΝ ΚΑΙ ΤΟ ΝΕΡΟ ΜΠΟΡΕΙ ΝΑ ΥΠΕΡΧΕΙΛΙΣΕΙ ΞΑΦΝΙΚΑ, ΠΡΟΚΑΛΩΝΤΑΣ ΣΟΒΑΡΟ ΑΤΟΜΙΚΟ ΤΡΑΥΜΑΤΙΣΜΟ Ή ΚΑΙ ΒΛΑΒΗ ΣΕ ΑΤΟΜΙΚΗ ΙΔΙΟΚΤΗΣΙΑ.
3. ΕΛΕΓΤΕ ΤΗΝ ΠΙΣΙΝΑ ΓΙΑ ΤΥΧΟΝ ΔΙΑΡΡΟΕΣ ΣΤΙΣ ΒΑΒΑΔΕΣ Ή ΣΤΙΣ ΡΑΦΕΣ, ΚΑΙ ΕΛΕΓΤΕ ΓΕΝΙΚΑ ΤΗΝ ΟΠΟΙΑΔΗΠΟΤΕ ΕΜΑΦΑΝ ΑΠΩΛΕΙΑ ΝΕΡΟΥ. ΜΗΝ ΠΡΟΣΘΕΣΕΤΕ ΧΗΜΙΚΑ ΜΕΧΡΙ ΝΑ ΟΛΟΚΛΗΡΩΘΕΙ ΑΥΤΟΣ Ο ΕΛΕΓΧΟΣ.

## RU Наполнение бассейна водой

**ВНИМАНИЕ:** Не оставляйте бассейн без внимания, когда он наполняется водой

1. Наполните бассейн водой на 90%, НЕ ПЕРЕПОЛНЯЙТЕ его водой, он может разрушиться. Во время сильных дождей, возможно, понадобится отливать часть воды, чтобы сохранить нужный уровень воды в бассейне.



2. По завершении наполнения бассейна, убедитесь в том, что бассейн установлен ровно, проверьте, не перетекает ли вода к одному краю.
- ВАЖНО!** Если бассейн установлен неровно, слейте воду и выровняйте площадку, подкопав землю. Никогда не пытайтесь передвигать бассейн с находящейся в нем водой, можно получить травму или повредить бассейн.
- ВНИМАНИЕ:** Внутри бассейна может накапливаться высокое давление. Если одна из стенок бассейна неровная, или на ней выделяется выпуклость, значит, бассейн установлен неровно, стенки могут внезапно порваться, и вода вытечь, что приведет или к травме, или к материальному ущербу.
3. Проверьте клапаны и швы на предмет протечки, а также в случае явного уменьшения объема воды. Не добавляйте химикаты, пока эта проверка не будет выполнена.

## SV Att fylla poolen med vatten

**WARNING:** Lämna inte poolen utan tillsyn då den är fylld med vatten.

1. Fyll poolen tills vattenkapaciteten är 90%. FYLL den INTE FÖR MYCKET eftersom det kan göra så att poolen kollapsar. Vid håftiga regnfall kan du behöva tömma ut lite vatten för att se till att nivån är korrekt.
2. När fyllningen av poolen avslutats, kontrollera att vattnet inte samlas på någon av sidorna för att se till att poolen är jämn.
 

**VIKTIGT:** Om poolen inte är jämn ska du tömma ut vattnet och göra marken jämn genom att gräva ut den. Försök aldrig flytta poolen om den innehåller vatten. Annars kan allvariga personskador eller materiella skador uppstå.

**WARNING:** Din pool kan utstå ett stort tryck. Om din pool har en utstående sida eller en ojämn sida, är poolen inte jämn. Sidorna kan explodera och vattnet plötsligt tömmas ut vilket kan leda till personskador och/eller materiella skador.
3. Kontrollera poolen för eventuella läckor vid ventiler eller sömmar. Kontrollera även uppenbara vattenförluster. Tillsätt inga kemikalier tills detta är utfört.

## PL Napełnianie basenu

**OSTRZEŻENIE:** Podczas napełniania basenu wodą nie zostawiaj go bez nadzoru.

1. Napełnij basen wodą do 90% jego objętości, NIE PRZEPEŁNIAJ GO, gdyż może to spowodować runięcie basenu. W razie intensywnych opadów deszczu może być konieczne spuszczenie pewnej ilości wody z basenu, żeby utrzymywać odpowiedni poziom wody.
2. Kiedy napełnianie basenu jest zakończone, sprawdź, czy woda nie zbiera się po bokach, co oznacza, że basen stoi równo. Jeżeli basen nie stoi równo, spuść wodę i wyrównaj ponownie podłoże, podkopując ziemię.
 

**WAŻNE:** Nigdy nie próbuj przesuwac basenu z wodą, ponieważ to grozi poważnymi obrażeniami ciała lub może spowodować uszkodzenie basenu.

**OSTRZEŻENIE:** Woda może wywierac na basen duże ciśnienie. Jeśli twój basen ma jakieś wybrzuszenie lub któraś strona jest nierówna, oznacza to, że basen stoi nierówno, boki mogą pęknąć, a woda nagle wypłynąć, powodując poważne obrażenia ciała i/lub straty materialne.
3. Sprawdź basen pod kątem wycieków w zaworach lub szwach, sprawdź wszelkie ewidentne straty wody. Nie dodawaj chemikaliów, dopóki nie zostanie to zrobione.

## HU A medence feltöltése vízzel

**VIGYÁZAT:** A víz töltése közben a medencét ne hagyja felügyelet nélkül.

1. A medencét a térfogatának a 90%-ig töltsd meg, NE TÖLTSE TÚL, mivel az a medence szétesését okozhatja. Intenzív esőzések esetén szükség lehet bizonyos mennyiségű víz leeresztésére, hogy biztosítva legyen a megfelelő vízszint.
2. Ha végzett a medence feltöltésével, ellenőrizze, hogy a víz szintje a medencében mindenhol egyenlő-e. Ha a víz szintje nem egyenlő, eressze le a vizet és egyenesse ki a talajt ásóval.
 

**FONTOS:** Sohasem próbálja a medencét arrébb vinni, ha abban víz van, mivel az testi sérülést vagy a medence károsodását okozhatja.

**FIGYELMEZTETÉS:** Az Ön medencéje nagy nyomást tartalmazhat. Ha a medencén bármilyen kidomborodás jelenik meg, vagy valamelyik részén az oldala nem egyenlő szintben van, azt jelenti, hogy a víz bármelyik pillanatban kiömlhet, ezáltal komoly testi sérülést és/vagy anyagi kárt okozva.
3. Ellenőrizze a medencét bármilyen szivárgás tekintetében a szelepeknél és varratoknál, illetve nyilvánvaló vízvesztés ügyében. Ne adjon hozzá vegyszereket addig, amíg ezt el nem végezte.



For support please visit us at:  
[bestwaycorp.com/support](http://bestwaycorp.com/support)

**©2020 Bestway Inflatables & Material Corp.**

All rights reserved/Tous droits réservés/Todos los derechos reservados/Alle Rechte vorbehalten/Tutti i diritti riservati

®™ Trademarks used in some countries under license to/

Marques ®™ utilisées dans certains pays sous la licence de/

Marcas comerciales ®™ utilizadas en algunos países bajo la licencia de/

®™ Die Warenzeichen werden in einigen Ländern verwendet unter Lizenz der/

®™ Marchi utilizzati in alcuni paesi concessi in licenza a

**Bestway Inflatables & Material Corp., No.3065 Cao An Road, Shanghai, 201812, China.**

Manufactured, distributed and represented in the European Union by/

Fabriqués, distribués et représentés dans l'Union Européenne par/Fabricado, distribuido y representado en la Unión Europea por/

Hergestellt, vertrieben und in der Europäischen Union vertreten von/Prodotto, distribuito e rappresentato nell'Unione Europea da

**Bestway (Europe) S.r.l., Via Resistenza, 5, 20098 San Giuliano Milanese (Milano), Italy**

Distributed in North America by/Distribués en Amérique du Nord par/Distribuido en Norteamérica por

**Bestway (USA) Inc., 3411 E. Harbour Drive, Phoenix, Arizona 85034, United States of America**

Tel: +86 21 69135588 (For U.S. and Canada)

Distributed in Latin America by/Distribués en Amérique latine par/Distribuido en Latinoamérica por/Distribuido na América Latina por

**Bestway Central & South America Ltda, Salar Ascotan 1282, Parque Enea, Pudahuel, Santiago, Chile**

Distributed in Australia & New Zealand by **Bestway Australia Pty Ltd, Unit 2/98-104 Carnarvon St Silverwater, NSW 2128, Australia**

Tel: Australia: (+61) 29 0371 388; New Zealand: 0800 142 101

Exported by/Exporté par/Exportado por/Exportiert von/Esportato da

**Bestway (Hong Kong) International Ltd./Bestway Enterprise Company Limited**

Suite 713, 7/Floor, East Wing, Tsim Sha Tsui Centre, 66 Mody Road, Kowloon, Hong Kong

[www.bestwaycorp.com](http://www.bestwaycorp.com)