

FR p. 13
ES p. 13
PT p. 13
IT p. 14
EL p. 14
NL p. 14
DE p. 15
EN p. 15
AR p. 16
FA p. 16
RU p. 17
UK p. 17
KK p. 17

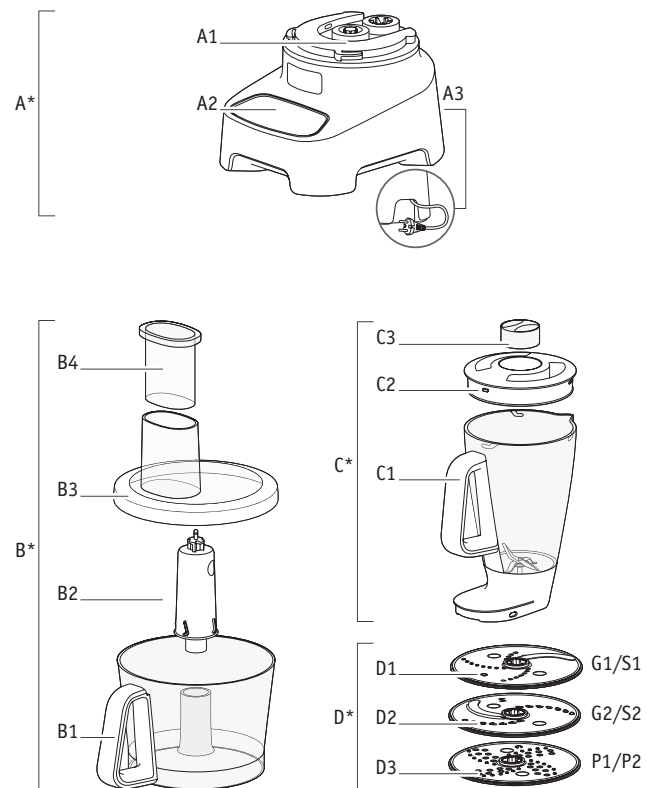

FR
ES
PT
IT
EL
NL
DE
EN
AR
FA
RU
UK
KK

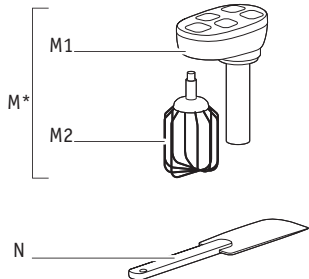

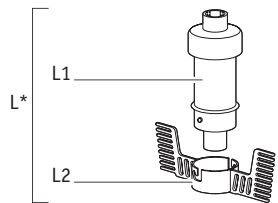
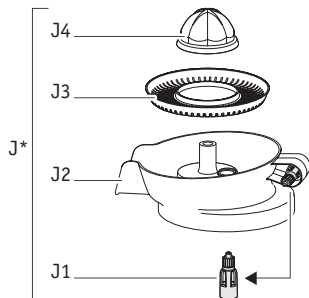
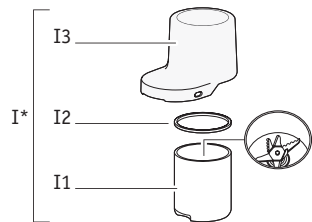
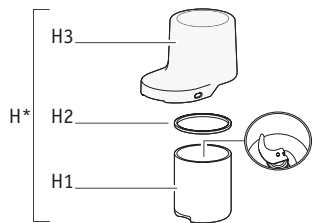
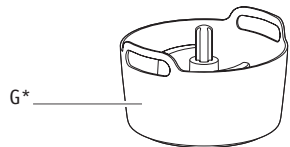
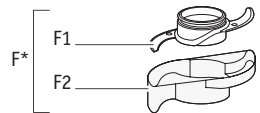

*
Selon modèle
En función del modelo
Consoante o modelo
A seconda del modello
Ανάλογα με το μοντέλο

Afhankelijk van het model
Je nach Modell
Depending on model
حسب الموديل
بسته به مدل

В зависимости от модели
Залежно від моделі
Улітте байланышы

1

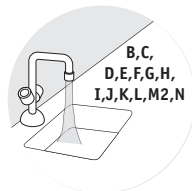
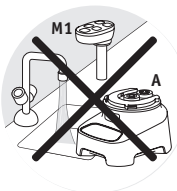
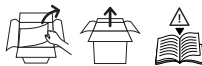

2

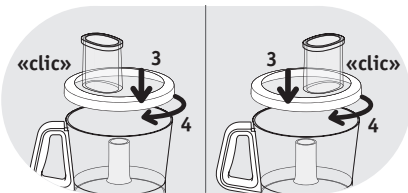
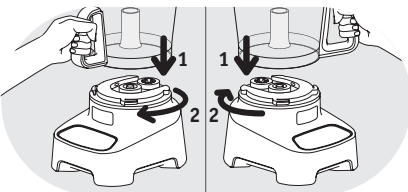

1



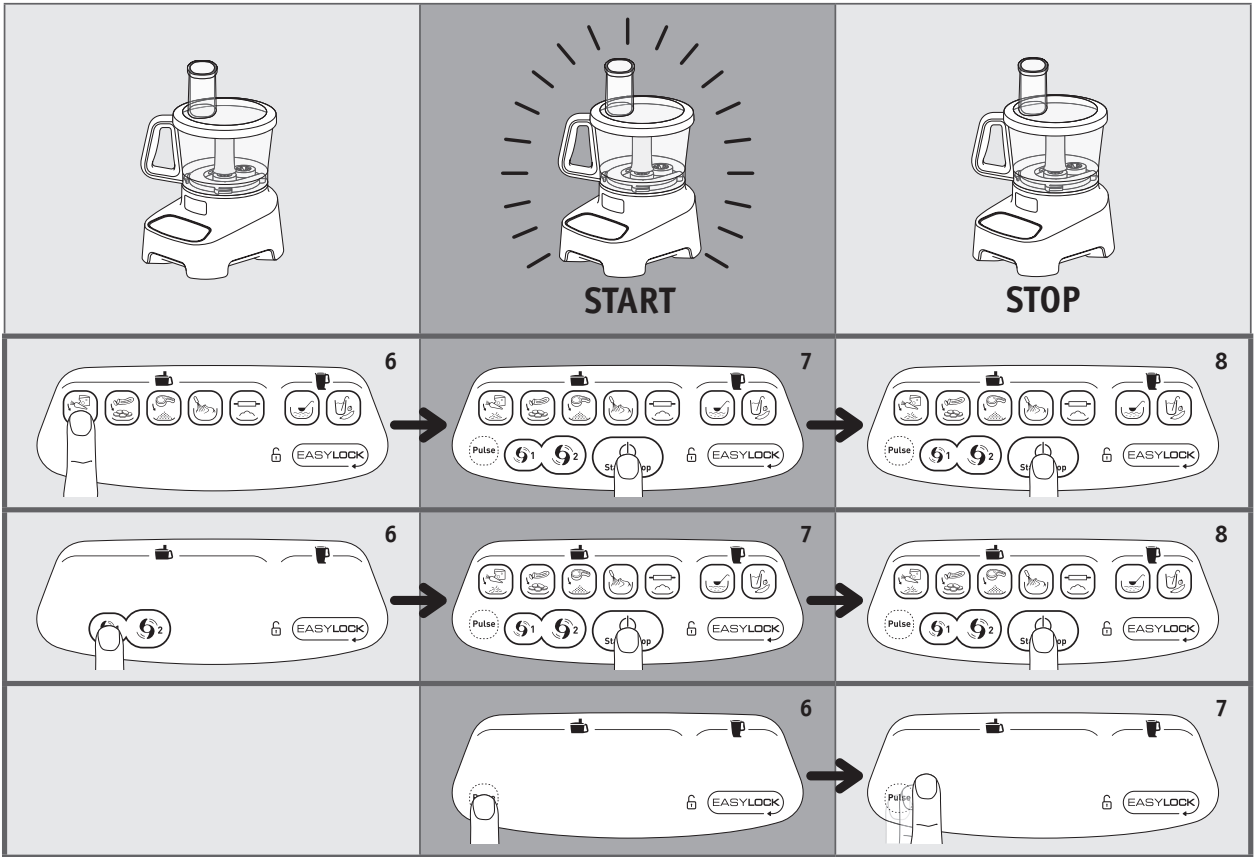
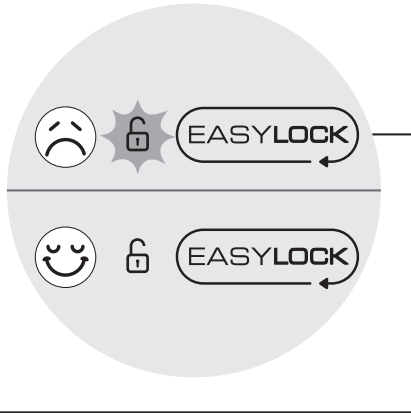
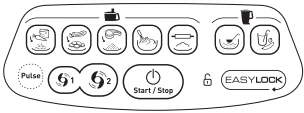

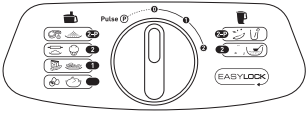

START



STOP

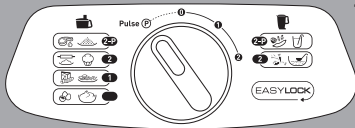

5

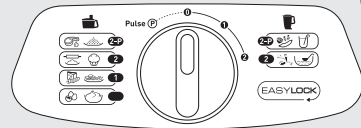

6

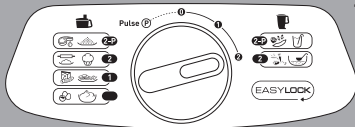

5

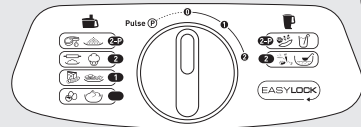

6

4

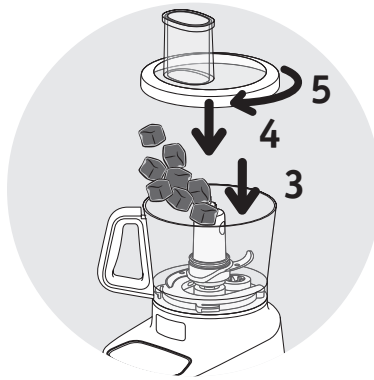
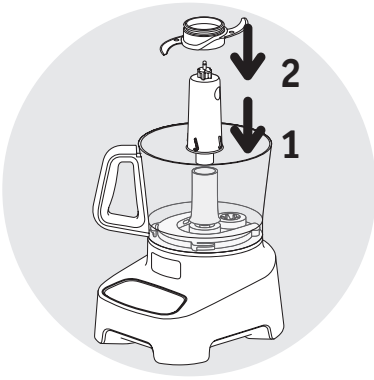

5

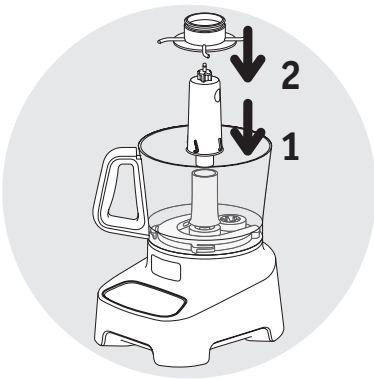
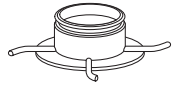

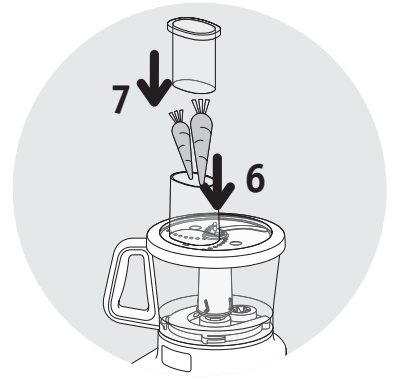
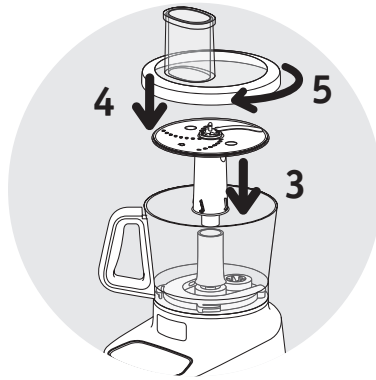
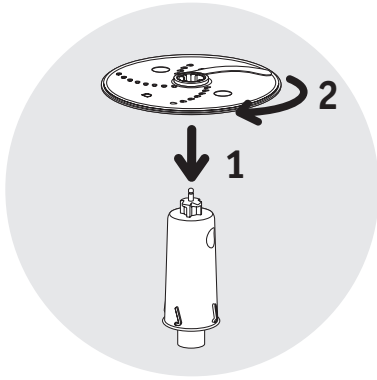

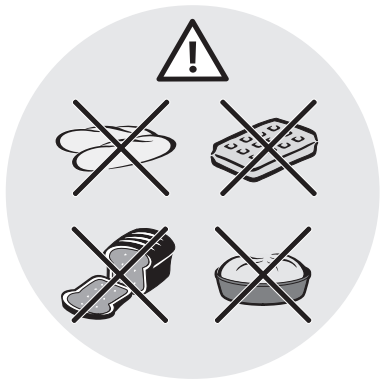
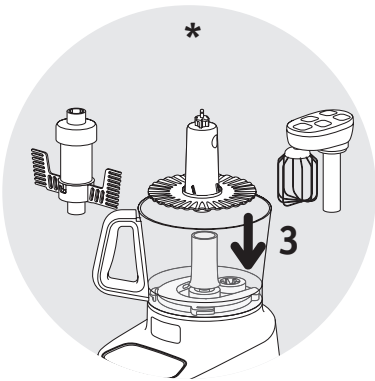
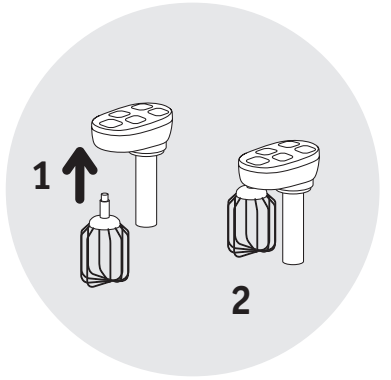
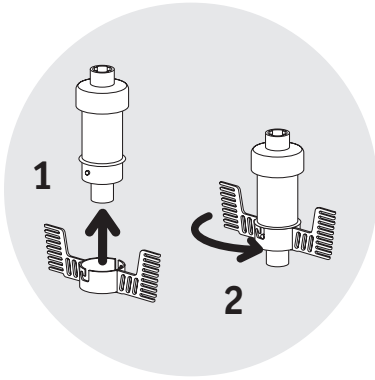
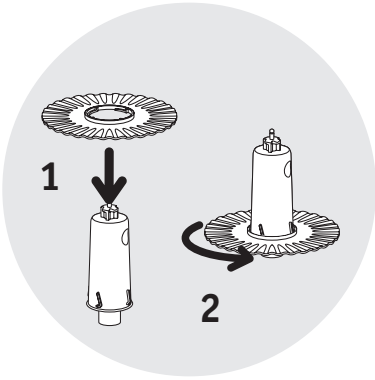
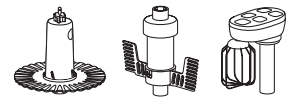

8

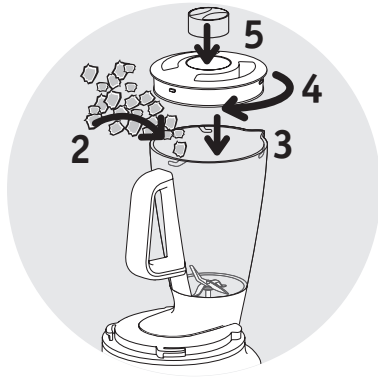

9

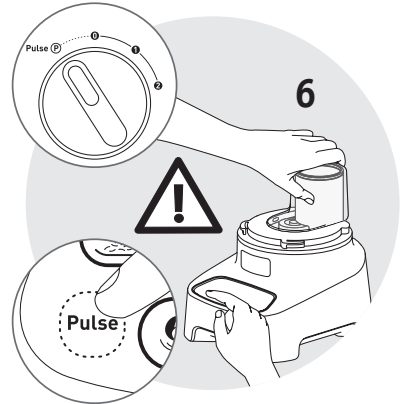
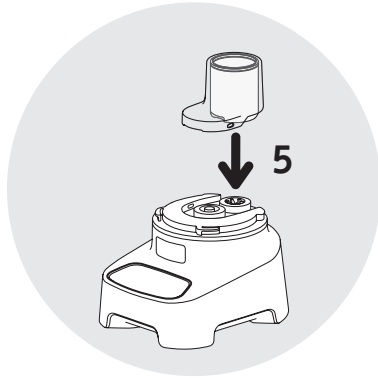
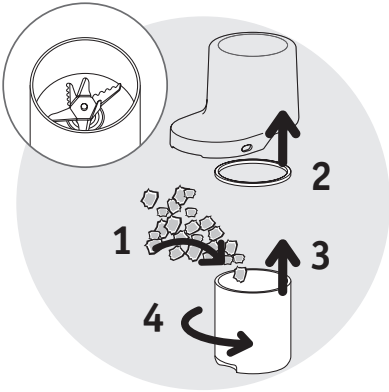
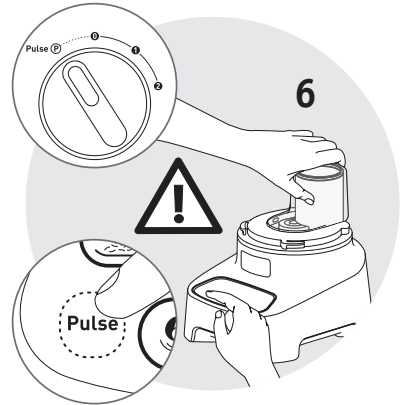
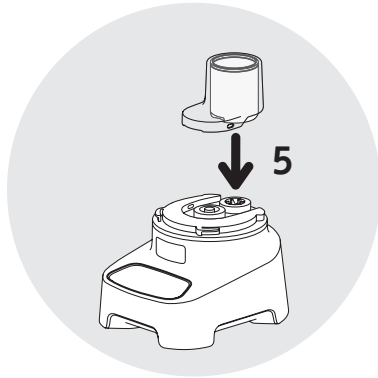
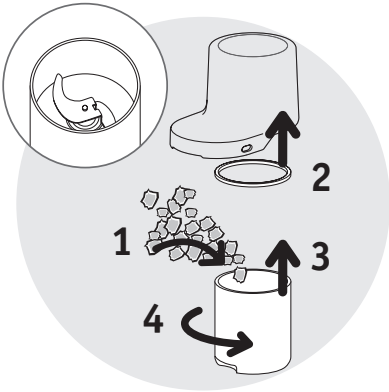



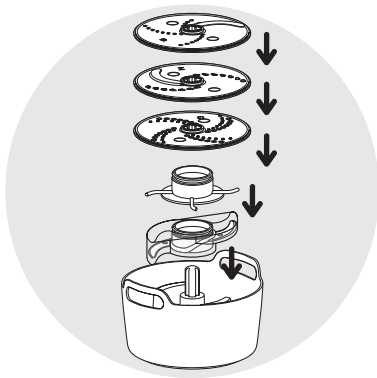
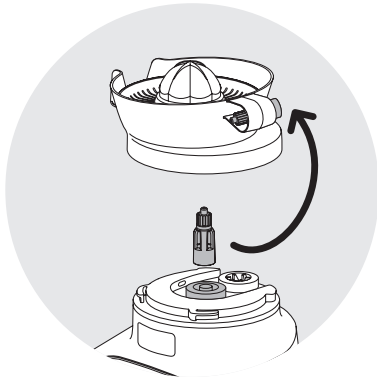
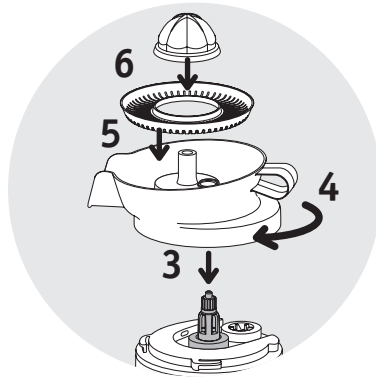
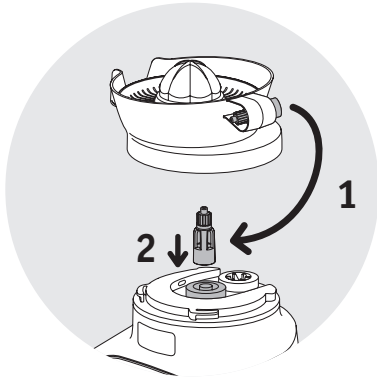









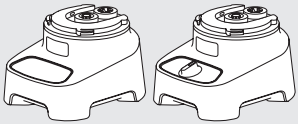
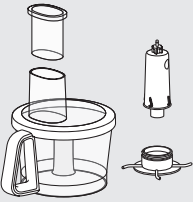

7

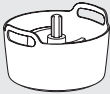

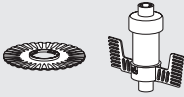
		max	max	max	max	max	max		
*F				30 s	600g		30 s	600g	
				30 s	600g		30 s	600g	
				10 x 1 s	600g		10 x 1 s	600g	
				2 min	1L		2 min	1L	
*E				1 min 30 s	1kg		1 min 30 s	1kg	
				1 min 30 s	800g		1 min 30 s	800g	
				2 min 30 s	1L		2 min 30 s	1L	
				3 min 30 s	1,2kg		3 min 30 s	1,2kg	
*D		*B 			2 min	500g		2 min	500g
*D					2 min	500g		2 min	500g
*D					2 min	500g		2 min	500g
					2 min	500g		2 min	500g
*K,L,M				10 min	0,25L		10 min	0,25L	
				10 min	0,25L		10 min	0,25L	
				10 min	X6		10 min	X6	

			 max	 max	 max	 max	 max	 max
*C 	*A 			3 min	1,25L		3 min	1,25L
				3 min	1,5L		3 min	1,5L
				3 min	1,5L		3 min	1,5L
*H 				8 x 1 s	120g		8 x 1 s	120g
				3 x 1 s	10-50g		3 x 1 s	10-50g
				8 x 1 s	80g		8 x 1 s	80g
				8 x 1 s	100g		8 x 1 s	100g
*I 		*1000W 		4 s	80g		4 s	80g
		*1200W 		4 s	120g		4 s	120g
*J 			2 min	500g		2 min	500g	

			
A 	✗	✗	✓
B,E 	✓	✓	✗
C 	✓	✓	✗
D 	✓	✓	✗
F 	✓	✓	✗
G 	✓	✓	✓
H,I 	✓	✓	✗
J 	✓	✓	✗
K,L 	✓	✓	✗
M1 	✗	✗	✓
M2 	✓	✓	✗
N 	✓	✓	✗



*Selon modèle

Les accessoires livrés avec le produit peuvent être différents, en fonction des modèles.

Les accessoires du modèle que vous venez d'acheter sont représentés sur son emballage.

Vous pouvez vous procurer les autres accessoires décrits dans cette notice auprès de votre revendeur habituel ou d'un centre de service agréé.

AVERTISSEMENT : Le livret des consignes de sécurité se trouve dans l'emballage. Veuillez les lire attentivement avant d'utiliser votre nouvel appareil. Gardez-les dans un endroit où vous pourrez les retrouver et vous y référer ultérieurement.

Votre appareil est équipé d'une sécurité anti-surchauffe (selon modèle).

Dans le cas d'une surchauffe, votre appareil cessera de fonctionner. Débranchez-le et laissez-le refroidir environ 20 minutes, puis rebranchez-le et reprenez votre utilisation.

Si votre appareil ne fonctionne pas, vérifiez :

- le branchement de votre appareil
- le verrouillage de chaque accessoire.

Votre appareil est équipé d'une sécurité en cas de surchauffe. Débranchez votre appareil et laissez-le refroidir.

Votre appareil ne fonctionne toujours pas ? Adressez-vous à un centre service agréé (voir liste dans livret Service).

*En función del modelo

Los accesorios suministrados con el producto podrán diferir en función de los diferentes modelos.

Los accesorios incluidos con el modelo adquirido están ilustrados en el embalaje.

Si lo desea, podrá adquirir los demás accesorios descritos en este manual de instrucciones a través de su distribuidor habitual, o bien de un servicio técnico autorizado.

¡ADVERTENCIA! El folleto indicativo de las pautas de seguridad a tener en cuenta se encuentra incluido en el embalaje. Asegúrese de leerlas detenidamente antes de utilizar su nuevo aparato. Consérvelas donde pueda tenerlas a mano y poder consultarlas en otra ocasión.

Su aparato incorpora un sistema de protección por sobrecalentamiento (en función del modelo).

En caso de sobrecalentamiento, su aparato dejará automáticamente de funcionar. Desenchúfelo de la red eléctrica y espere unos 20 minutos a que se haya enfriado lo suficiente y, enchúfelo de nuevo y siga utilizándolo.

Si su aparato no funciona, compruebe lo siguiente:

- El aparato está correctamente enchufado a la toma de corriente.
- Todos los accesorios están correctamente encajados en su sitio

Su aparato incorpora un sistema de protección que interrumpe su funcionamiento en caso de sobrecalentamiento. Desenchufe el aparato de la red eléctrica y espere a que se haya enfriado lo suficiente.

Si su aparato sigue sin funcionar, proceda como sigue: Póngase en contacto con un servicio técnico autorizado (Consulte la lista en el folleto de asistencia técnica suministrado).

* Consoante o modelo

Os acessórios entregues com o produto podem ser diferentes, consoante os modelos.

Os acessórios do modelo que acabou de adquirir estão representados na embalagem.

Pode obter outros acessórios descritos neste manual no seu revendedor habitual ou num Serviço de Assistência Técnica autorizado.

AVISO: O manual das instruções de segurança encontra-se no interior da embalagem. Leia atentamente o manual antes de utilizar o seu novo aparelho. Guarde-o para futuras consultas.

O seu aparelho vem equipado com uma proteção contra sobreaquecimento (consoante o modelo).

No caso de sobreaquecimento, o seu aparelho deixa de funcionar. Desligue-o da corrente e deixe-o arrefecer cerca de 20 minutos. Depois, volte a ligá-lo e continue a utilizá-lo.

Se o seu aparelho deixar de funcionar, verifique:

- A ligação do seu aparelho
- O bloqueio de cada acessório.

O seu aparelho vem equipado com uma proteção contra sobreaquecimento. Desligue o aparelho e deixe-o arrefecer.

O seu aparelho continua sem funcionar? Contacte um Serviço de Assistência Técnica autorizado (consulte a lista no folheto dos Serviços de Assistência).

*A seconda del modello

Gli accessori forniti con il prodotto possono essere diversi a seconda dei modelli.

Gli accessori del modello che avete acquistato sono illustrati sulla confezione.

Potete ottenere gli altri accessori indicati nelle presenti istruzioni presso il vostro rivenditore di fiducia o un centro di assistenza autorizzato.

AVVERTENZA: Il manuale di istruzioni di sicurezza si trova all'interno della confezione. Si raccomanda di leggerlo attentamente prima di usare l'apparecchio. Conservarlo in un luogo sicuro in cui sia facilmente reperibile per future consultazioni.

L'apparecchio è dotato di un sistema di sicurezza anti-surriscaldamento (a seconda del modello).

In caso di surriscaldamento l'apparecchio cesserà di funzionare. Scollegarlo e lasciarlo raffreddare per circa 20 minuti, poi ricollegarlo per riprendere l'uso.

Se l'apparecchio non funziona, verificare:

- il collegamento elettrico dell'apparecchio
- il corretto fissaggio degli accessori.

L'apparecchio è dotato di un sistema di sicurezza anti-surriscaldamento. Scollegare l'apparecchio e lasciarlo raffreddare.

L'apparecchio continua a non funzionare? Contattate un centro assistenza autorizzato (elenco presente nel manuale Assistenza).

* Ανάλογα με το μοντέλο

Τα εξαρτήματα που παραδίδονται με το προϊόν μπορεί να είναι διαφορετικά, ανάλογα με το μοντέλο.

Τα εξαρτήματα για το μοντέλο που έχετε αγοράσει απεικονίζονται στη συσκευασία.

Μπορείτε να προμηθευτείτε άλλα εξαρτήματα που περιγράφονται σε αυτές τις οδηγίες από το κατάστημα αγοράς του προϊόντος σας ή ένα εξουσιοδοτημένο κέντρο σέρβις.

ΠΡΟΕΙΔΟΠΟΙΗΣΗ: Το φυλλάδιο οδηγιών ασφαλείας βρίσκεται μέσα στη συσκευασία. Παρακαλούμε διαβάστε τις προσεκτικά πριν χρησιμοποιήσετε τη νέα σας συσκευή. Φυλάξτε τις σε ένα μέρος όπου μπορείτε να τις βρείτε εύκολα και να ανατρέξετε σε αυτές στο μέλλον.

Η συσκευή σας είναι εφοδιασμένη με σύστημα ασφαλείας κατά της υπερθέρμανσης (ανάλογα με το μοντέλο).

Σε περίπτωση υπερθέρμανσης, η συσκευή θα σταματήσει να λειτουργεί. Αποσυνδέστε τη από το ρεύμα και αφήστε τη να κρυώσει για περίπου 20 λεπτά, και μετά επανασυνδέστε την και συνεχίστε να τη χρησιμοποιείτε.

Αν η συσκευή σας δεν λειτουργεί, ελέγξτε:

- τη σύνδεση της συσκευής σας
- την ασφάλιση του κάθε εξαρτήματος.

Η συσκευή σας είναι εφοδιασμένη με σύστημα ασφαλείας σε περίπτωση υπερθέρμανσης. Αποσυνδέστε τη συσκευή σας από το ρεύμα και αφήστε τη να κρυώσει.

Η συσκευή σας εξακολουθεί να μη λειτουργεί; Επικοινωνήστε με ένα εξουσιοδοτημένο κέντρο σέρβις (βλέπε κατάλογο στο φυλλάδιο σέρβις).

*Afhankelijk van het model

De accessoires die met het product zijn meegeleverd kunnen verschillen, afhankelijk van het model.

De accessoires van het model dat u hebt gekocht zijn op de verpakking weergegeven.

U kunt de andere accessoires die in deze handleiding zijn beschreven, kopen bij uw lokale winkelier of een erkend servicecentrum.

WAARSCHUWING: Het boekje met alle veiligheidsvoorschriften bevindt zich in de verpakking. Lees het boekje aandachtig door voordat u uw nieuwe apparaat in gebruik neemt. Bewaar het op een veilige plaats voor toekomstig gebruik.

Uw apparaat heeft een beveiliging tegen oververhitting (afhankelijk van het model).

Uw apparaat stopt met werken wanneer oververhitting optreedt. Haal de stekker uit het stopcontact en laat het apparaat circa 20 minuten afkoelen voordat u het apparaat opnieuw gebruikt.

Als uw apparaat niet werkt, controleer of:

- de stekker juist in het stopcontact steekt
- elk accessoire op de juiste manier is gemonteerd.

Uw apparaat heeft een beveiliging tegen oververhitting. Haal de stekker uit het stopcontact en laat het apparaat afkoelen.

Uw apparaat werkt nog steeds niet? Neem contact op met een erkend servicecentrum (zie de lijst in het serviceboekje).

*Je nach Modell

Die mit dem Produkt gelieferten Zubehörteile können sich je nach Modell unterscheiden.

Das Zubehör des Modells, das Sie gekauft haben, ist auf seiner Verpackung abgebildet.

Sie können die anderen in dieser Bedienungsanleitung beschriebenen Zubehörteile bei Ihrem regionalen Händler oder einem autorisierten Kundendienstcenter kaufen.

WARNHINWEIS: Das Begleitheft mit den Sicherheitshinweisen befindet sich in der Verpackung. Lesen Sie diese bitte aufmerksam durch, bevor Sie Ihr neues Gerät benutzen. Bewahren Sie diese zum Nachlesen an einem sicheren Ort auf.

Ihr Gerät ist mit einem Überhitzungsschutz versehen (abhängig vom Modell).

Falls sich Ihr Gerät überhitzt, schaltet es sich aus. Ziehen Sie den Netzstecker und lassen Sie es ungefähr 20 Minuten lang abkühlen. Verbinden Sie es dann wieder mit dem Netzstrom und benutzen Sie das Gerät weiter.

Falls Ihr Gerät nicht funktioniert, prüfen Sie bitte Folgendes:

- Verbindung Ihres Gerätes mit der Steckdose
- die Befestigung jedes Zubehörteils

Ihr Gerät ist mit einer Schutzvorrichtung bei Überhitzung versehen. Ziehen Sie den Netzstecker des Gerätes und lassen Sie es abkühlen.

Ihr Gerät funktioniert immer noch nicht einwandfrei? Wenden Sie sich an einen autorisierten Kundendienst (siehe Liste im Service-Heft).

*Depending on model

The accessories that come with this product may be different, depending on the model.

The accessories that come with the model you have purchased are displayed on the packaging.

You can obtain the other accessories listed in this specification from your usual retailer or from an approved service centre.

WARNING: The safety instructions booklet is included in the packaging. Please read it carefully before using your new appliance. Keep it in a safe place for future reference.

Your appliance is fitted with a safety mechanism to prevent overheating (depending on the model).

In the event of overheating, your appliance will stop working. Unplug it and leave it to cool down for approximately 20 minutes, then plug it in again and continue to use it.

If your appliance still does not work, check:

- that the appliance is plugged in
- the accessory fitted is correctly locked in position
- the lid is fully closed

– whether the safety overheat mechanism has not operated (see above). If yes, unplug your appliance and let it cool down for 20 minutes.

If your appliance still does not work? Take it to an approved service centre (see the list in the Service booklet).

* حسب الموديل

قد تختلف الملحقات المرفقة مع المنتج ، حسب الموديل.

الملحقات المرفقة مع هذا المنتج الذي اشتريته، معروضة صورها على العلبة.

يمكنك الحصول على ملحقات أخرى غير الملحقات المدرجة في هذه المواصفات من متاجر التجزئة أو من أحد مراكز الخدمة المعتمدة.

تحذير: كتيب إرشادات السلامة مُرفق داخل العلبة. الرجاء قراءته بعناية قبل استخدام جهازك الجديد. ويُرجى الإحتفاظ به في مكان آمن للرجوع إليه مستقبلاً.

زُود هذا المنتج بتقنية للسلامة لمنع ارتفاع درجة الحرارة (حسب الموديل).

في حال ارتفعت درجة الحرارة، سوف يتوقف المنتج عن العمل. افصل المنتج عن التيار الكهربائي واتركه لكي يبرد لمدة 20 دقيقة تقريباً، ثم عاود توصيله مرة أخرى وتابع استعماله.

إذا لم يعد يعمل جهازك، يرجى التحقق مما يلي:

- أن الجهاز موصول بالتيار الكهربائي

- مكان القفل لكل ملحق من الملحقات.

زُود هذا المنتج بتقنية للسلامة لمنع ارتفاع درجة الحرارة. افصل المنتج عن التيار الكهربائي، واتركه لكي يبرد تماماً.

هل لا يزال المنتج لا يعمل؟ يُرجى عرضه على مركز خدمة معتمد (انظر القائمة في كتيب الخدمة).

* بسته به مدل

لوازم جانبی که با این محصول آمده ممکن است متفاوت باشد، بسته به مدل.

لوازم جانبی با مدلی که خریداری کرده اید در بسته بندی نمایش داده می شود.

شما می توانید لوازم جانبی دیگر ذکر شده در این مشخصات را از طریق خرده فروش معمول خود یا یک مرکز خرید مجاز به دست آورید.

هشدار: کتابچه دستورالعمل های ایمنی در بسته بندی گنجانده شده است. لطفاً قبل از استفاده از دستگاه جدید خود، آن را با دقت بخوانید.

آن را در یک مکان امن برای مراجعات بعدی نگه دارید.

دستگاه شما برای جلوگیری از گرم شدن بیش از حد، با یک مکانیسم ایمنی نصب شده است (بسته به مدل).

در صورت گرم شدن بیش از حد، کار کردن دستگاه شما متوقف خواهد شد. آن را از پریز برق جدا کنید و برای خنک شدن به مدت تقریباً 20

دقیقه رها کنید، سپس دوباره به برق وصل کنید و استفاده از آن را ادامه دهید.

اگر دستگاه شما کار نمی کند، بررسی کنید:

- که دستگاه به برق وصل شده باشد.

- قفل هر لوازم جانبی.

دستگاه شما برای جلوگیری از گرم شدن بیش از حد ، با یک مکانیسم ایمنی نصب شده باشد. دستگاه را از پریز برق جدا کنید و بگذارید خنک

شود .

دستگاه شما هنوز کار نمی کند؟ آن را به یک مرکز خدمات مجاز ببرید (لیست موجود در بروشور خدمات را ببینید).

*В зависимости от модели

Аксессуары, поставляемые вместе с изделием, могут различаться в зависимости от модели.

Аксессуары приобретенной модели представлены на упаковке.

Другие аксессуары, описанные в настоящем руководстве, можно приобрести у ближайшего дистрибьютора или в авторизованном сервисном центре.

ПРЕДУПРЕЖДЕНИЕ! Инструкции по безопасности находятся в коробке. Внимательно прочтите их, прежде чем приступить к использованию прибора. Храните их в доступном месте, чтобы всегда можно было к ним обратиться.

Прибор оснащен системой защиты от перегрева (в зависимости от модели).

В случае перегрева прибор автоматически отключается. В этом случае отключите прибор от сети и дайте остыть в течение 20 минут, затем снова подключите к сети и продолжите использование.

Если прибор не работает, проверьте следующее:

- подключение к сети;
- крепление каждого аксессуара.

На случай перегрева прибор оснащен системой защиты. Отключите прибор от сети и дайте ему остыть.

Прибор по-прежнему не работает? Обратитесь в авторизованный сервисный центр (см. список центров в сервисной книжке).

*Залежно від моделі

Аксессуары, що постачаються з продуктом, можуть бути різними, залежно від моделі.

Аксессуары моделі, яку ви щойно придбали, представлено на упаковці.

Ви можете придбати інші аксессуари, описані в цьому посібнику, у місцевого дилера або в авторизованому сервісному центрі.

ПОПЕРЕДЖЕННЯ. Брошуру з інструкціями з техніки безпеки можна знайти в упаковці. Уважно ознайомтеся з ними, перш ніж використовувати новий прилад. Тримайте їх у місці, де ви їх зможете знайти та переглянути в майбутньому.

Пристрій оснащено захистом від перегрівання (залежно від моделі).

У разі перегріву пристрій перестане працювати. Вимкніть його з розетки й дайте охолонути протягом приблизно 20 хвилин, а потім знову ввімкніть і продовжуйте використання.

Якщо пристрій не працює, перевірте:

- підключення пристрою до мережі;
- кріплення кожного аксессуара.

Пристрій оснащено захистом від перегрівання. Вимкніть пристрій і дайте йому охолонути.

Пристрій усе ще не працює? Зверніться до авторизованого сервісного центру (див. перелік у гарантійному талоні).

*Үлгіге байланысты

Үлгіге байланысты осы өніммен бірге қамтамасыз етілетін қосалқы құралдар әр түрлі болуы мүмкін.

Сіз сатып алған үлгімен бірге қамтамасыз етілетін қосалқы құралдар орауышта көрсетілген.

Осы техникалық сипаттамада тізілген басқа қосалқы құралдарды әдеттегі сатушыдан немесе мамандандырылған қызмет көрсету орталығынан ала аласыз.

ЕСКЕРТУ: орауышта қауіпсіздік туралы нұсқаулар кітапшасы қамтылған. Жаңа құрылғыны пайдалану алдында оны мұқият оқып шығыңыз. Оны болашақта анықтама алу үшін қолжетімді жерде сақтаңыз.

Қызып кетуді болдырмау үшін құрылғыңыз қауіпсіздік механизмімен жабдықталған (үлгіге байланысты).

Қызып кету жағдайында құрылғы жұмыс істеуін тоқтатады. Оны розеткадан суырыңыз және шамамен 20 минутқа сууға қалдырыңыз, содан кейін қайтадан розеткаға қосып, пайдалануды жалғастырыңыз.

Құрылғыңыз жұмыс істемесе, мыналарды тексеріңіз:

- құрылғы розеткаға қосулы екенін
- әр қосалқы құралдың бекітілгенін.

Қызып кетуді болдырмау үшін құрылғыңыз қауіпсіздік механизмімен жабдықталған. Құрылғыны розеткадан суырып, суытыңыз.

Құрылғыңыз әлі жұмыс істемейді ме? Оны мамандандырылған қызмет көрсету орталығына апарыңыз («Қызмет көрсету» кітапшасындағы тізімді қараңыз).