



02968

DE

Gebrauchsanleitung

ab Seite 3

EN

Instruction manual

starting on page 13

FR

Mode d'emploi

à partir de la page 23

NL

Gebruikershandleiding

vanaf pagina 34

Inhalt

Bestimmungsgemäßer Gebrauch	4
Sicherheitshinweise	4
Lieferumfang	7
Geräteübersicht	7
Technische Daten	8
Wassertank füllen	8
Montage	8
Benutzung	9
Reinigung und Aufbewahrung	11
Fehlerbehebung	12
Entsorgung	12

Erklärung der Symbole



Gefahrenzeichen: Diese Symbole zeigen Verletzungsgefahren (z. B. durch Strom oder Feuer) an. Die dazugehörigen Sicherheitshinweise aufmerksam durchlesen und an diese halten.



Vorsicht: heiße Oberflächen!



Dieses Gerät arbeitet mit heißem Dampf!



Schutzklasse II



Gebrauchsanleitung vor Verwendung lesen!



Ergänzende Informationen

Erklärung der Signalwörter

GEFAHR

Warnt vor schweren Verletzungen und Lebensgefahr.

WARNUNG

Warnt vor *möglichen* schweren Verletzungen und Lebensgefahr.

VORSICHT

Warnt vor leichten bis mittelschweren Verletzungen.

HINWEIS

Warnt vor Sachschäden.

Sehr geehrte Kundin, sehr geehrter Kunde,
wir freuen uns, dass Sie sich für diesen **Bügler** entschieden haben.

Lesen Sie vor dem ersten Gebrauch des Gerätes die Gebrauchsanleitung sorgfältig durch und bewahren Sie diese zum späteren Nachlesen auf. Bei Weitergabe des Gerätes ist auch diese Gebrauchsanleitung mitzugeben. Sie ist Bestandteil des Gerätes. Hersteller und Importeur übernehmen keine Haftung, wenn die Angaben in dieser Gebrauchsanleitung nicht beachtet werden.

Sollten Sie Fragen zum Gerät sowie zu Ersatz-/Zubehörteilen haben, kontaktieren Sie den Kundenservice über unsere Website:

www.dspro.de/kundenservice

Bestimmungsgemäßer Gebrauch

- Dieses Gerät ist zum Trocknen, Bedampfen und Bügeln von Textilien, wie z. B. Blusen, Hemden bestimmt. Empfindliche Textilien wie z. B. Wolle o. Ä. dürfen nicht auf dem Bügler gebügelt werden. Immer die Waschetiketten der Textilien beachten!
- Das Gerät ist für maschinen-geschleuderte oder trockene, gewaschene Wäsche bestimmt.



WARNUNG: Das Gerät ist ausschließlich dafür geeignet Textilien, die in Wasser gewaschen wurden, zu trocknen.

- Das Gerät ist für den privaten Gebrauch, nicht für eine gewerbliche Nutzung bestimmt.
- Das Gerät nur wie in der Gebrauchsanleitung beschrieben nutzen. Jede weitere Verwendung gilt als bestimmungswidrig.
- Von der Gewährleistung ausgeschlossen sind alle Mängel, die durch unsachgemäße Behandlung, Beschädigung oder Reparaturversuche entstehen. Dies gilt auch für den normalen Verschleiß.

Sicherheitshinweise



Warnung: Alle Sicherheitshinweise, Anweisungen, Bilderungen und technischen Daten, mit denen dieses Gerät versehen ist, lesen. Versäumnisse bei der Einhaltung der Sicherheitshinweise und Anweisungen können elektrischen Schlag, Brand und/oder Verletzungen verursachen.

- Dieses Gerät kann von **Kindern ab 8 Jahren** sowie von Personen mit reduzierten physischen, sensorischen oder mentalen Fähigkeiten oder Mangel an Erfahrung und/oder Wissen benutzt werden, wenn sie beaufsichtigt oder bezüglich des sicheren Gebrauchs des Gerätes unterwiesen wurden und die daraus resultierenden Gefahren verstanden haben.

- **Kinder** dürfen **nicht** mit dem Gerät spielen.
- Reinigung und **Benutzer-Wartung** dürfen nicht durch **Kinder** ohne Beaufsichtigung durchgeführt werden.
- **Kinder** unter 8 Jahren und Tiere vom Gerät und der Anschlussleitung fernhalten.



VORSICHT: heiße Oberflächen! Die Motoreinheit/Teleskopstange wird während des Gebrauchs heiß. Diese daher nicht während oder kurz nach dem Gebrauch berühren.



VORSICHT: heißer Dampf! Das Gerät arbeitet mit heißem Dampf! Das Gerät mit Vorsicht bedienen.

- Das Gerät ist bei Nichtbenutzung, vor dem Zusammenbau, dem Auseinandernehmen, dem Befüllen sowie dem Entleeren des Wassertanks oder dem Reinigen stets auszuschalten und vom Stromnetz zu trennen.
- Keine Veränderungen an dem Gerät vornehmen. Wenn die Anschlussleitung des Gerätes beschädigt wird, muss diese durch den Hersteller, seinen Kundendienst oder eine ähnlich qualifizierte Person (z. B. Fachwerkstatt) ersetzt werden, um Gefährdungen zu vermeiden.
- Das Gerät vollständig abkühlen lassen, bevor der Wassertank entleert und / oder das Gerät gereinigt und verstaut wird.
- Unbedingt die Hinweise im Kapitel „Reinigung und Aufbewahrung“ beachten.



GEFAHR – Stromschlaggefahr

- Das Gerät nur in geschlossenen Räumen verwenden.
- Das Gerät nicht in Räumen mit hoher Luftfeuchtigkeit verwenden.
- Das Gerät und die Anschlussleitung niemals in Wasser oder andere Flüssigkeiten eintauchen und sicherstellen, dass diese nicht ins Wasser fallen oder nass werden können.
- Sollte das Gerät ins Wasser fallen, sofort die Stromzufuhr unterbrechen. Nicht versuchen, dieses aus dem Wasser zu ziehen, während es an das Stromnetz angeschlossen ist!
- Das Gerät und die Anschlussleitung niemals mit feuchten Händen berühren, wenn diese Komponenten an das Stromnetz angeschlossen sind.
- Niemals über die maximale Füllmenge des Wassertanks hinausgehen, um ein Überlaufen zu verhindern (**MAX**-Markierung auf dem Messbecher und im Wassertank beachten!).
- Während des Betriebes kann Wasserdampf aufsteigen. Aus diesem Grund das Gerät nicht unter andere elektronische Geräte stellen.



WARNUNG – Verletzungsgefahr

- **Erstickungsgefahr!** Kinder und Tiere vom Verpackungsmaterial fernhalten.
- **Sturzgefahr!** Darauf achten, dass die Anschlussleitung keine Stolpergefahr darstellt.
- Das Gerät darf während des Gebrauchs nicht bewegt werden.
- **Strangulationsgefahr!** Sicherstellen, dass die Anschlussleitung stets außer Reichweite von Kleinkindern und Tieren ist.



WARNUNG – Brandgefahr

- Das Gerät nicht in Räumen verwenden, in denen sich leichtentzündlicher Staub oder giftige sowie explosive Dämpfe befinden.
- Das Gerät nicht zusammen mit anderen Verbrauchern (mit hoher Wattleistung) an eine Mehrfachsteckdose anschließen, um eine Überlastung und ggf. einen Kurzschluss (Brand) zu vermeiden.
- Das Gerät nicht in Verbindung mit Verlängerungskabeln nutzen.
- Das Gerät nicht in der Nähe von brennbarem Material betreiben.

HINWEIS – Risiko von Material- und Sachschäden

- Das Gerät nur an eine vorschriftsmäßig installierte Steckdose mit Schutzkontakten, die mit den technischen Daten des Gerätes übereinstimmt, anschließen. Die Steckdose muss auch nach dem Anschließen gut zugänglich sein, damit die Netzverbindung schnell getrennt werden kann.
- Vor der Benutzung des Gerätes die Pflegehinweise des zu glättenden Stoffes lesen. Manche Stoffe, Leder und Wildleder sowie Stoffe mit Volants, Pailletten und Applikationen dürfen nicht bedampft werden!
- Das Gerät immer erst ausschalten, bevor der Stecker aus der Steckdose gezogen wird.
- Die Lüftungsschlitze niemals zudecken und keine Gegenstände hineinstecken.
- Die Anschlussleitung so verlegen, dass sie nicht gequetscht oder geknickt wird und nicht mit heißen Flächen in Berührung kommt (gilt auch für die heißen Flächen des Gerätes!).
- Das Gerät ausschalten und den Netzstecker aus der Steckdose ziehen, wenn während des Betriebs ein Fehler auftritt, bei einem Stromausfall oder vor einem Gewitter.
- Das Gerät niemals an der Anschlussleitung ziehen oder tragen. Beim Herausziehen aus der Steckdose immer am Netzstecker und nie am Netzkabel ziehen!
- Das Gerät vor anderen Wärmequellen, offenem Feuer, Minustemperaturen, lang anhaltender Feuchtigkeit, Nässe und Stößen schützen.
- Nur Original-Zubehörteile des Herstellers verwenden, um die Funktionsweise des Gerätes nicht zu beeinträchtigen und eventuelle Schäden zu verhindern.

Lieferumfang

- 1 x Motoreinheit
- 1 x Teleskopstange mit Tropfschutz (lang)
- 1 x Bügel
- 1 x Nylon-Ballon (Hemden, Blusen)
- 5 x Klemme mit integriertem Gewicht
- 1 x Messbecher
- 1 x Gebrauchsanleitung

Den Lieferumfang auf Vollständigkeit und Transportschäden überprüfen. Falls das Gerät, Zubehör oder die Anschlussleitung Schäden aufweisen sollten, nicht verwenden, sondern den Kundenservice kontaktieren.

Vor der Benutzung des Gerätes sämtliches Verpackungsmaterial sowie eventuell vorhandene Etiketten, die sich am Gerät befinden und zum Transportschutz bzw. zur Werbung dienen, entfernen. **Niemals das Typenschild und eventuelle Warnhinweise entfernen!**

Geräteübersicht

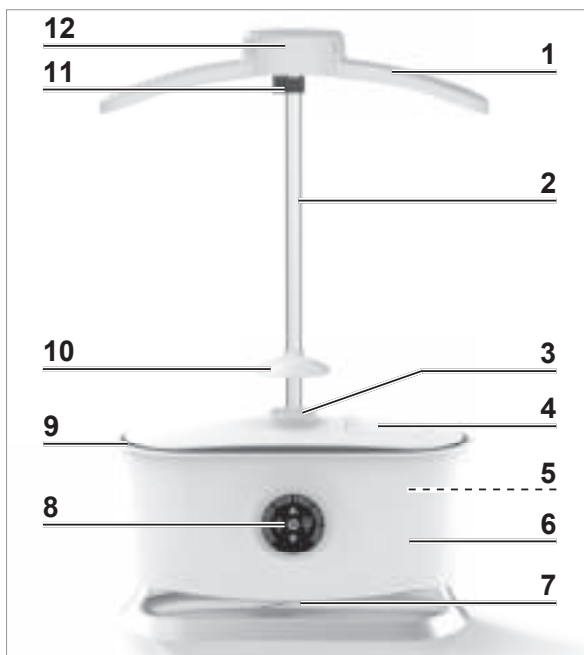

- 1 Bügel
- 2 Teleskopstange
- 3 Lüfter
- 4 Wassertankabdeckung
- 5 Wassertank (im Gehäuse)
- 6 Motoreinheit
- 7 Lüftungsschlitze
- 8 Bedienfeld
- 9 Befestigungsrand
- 10 Tropfschutz (an der Teleskopstange vormontiert)
- 11 Clip (zum Verstellen der Höhe)
- 12 Kragenteil

Bedienfeld

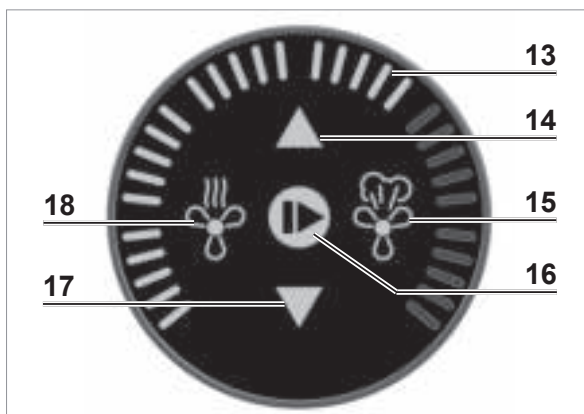

- 13 Laufzeitanzeige (1 Strich = 1 Minute)
- 14 ▲ – Laufzeit erhöhen
- 15 Bügelprogramm mit Bedampfung (für trockene Textilien)
- 16 – Start / Pause
- 17 ▼ – Laufzeit verringern
- 18 Bügelprogramm ohne Bedampfung (für feuchte Textilien)

Technische Daten

Artikelnummer:	02968
Modellnummer:	EL18034-00100
Spannungsversorgung:	220 – 240 V ~ 50 Hz
Leistung:	1800 W
Schutzklasse:	II
Schutzart:	IPX1
Kapazität Wassertank:	ca. 700 ml
ID Gebrauchsanleitung:	Z 02968 M DS V1 0419



Wassertank füllen



BEACHTEN!

- Niemals Entkalkungs- oder Reinigungsmittel sowie andere chemische Zusätze in den Wassertank füllen. Dadurch kann das Gerät zerstört werden und ein sicheres Arbeiten ist nicht mehr garantiert.
- Maximal 700 ml (zwei bis zur **MAX**-Markierung gefüllte Messbecher) Wasser in den Wassertank füllen.



- Wasserrückstände im Wassertank sind darauf zurückzuführen, dass dieses Gerät geprüft worden ist und stellen keinen Mangel dar.
- Das Gerät ausschließlich mit destilliertem Wasser verwenden, um Verkalkungen und Geräteschäden vorzubeugen.

1. Vergewissern, dass das Gerät **nicht** an das Stromnetz angeschlossen und, bei vorheriger Benutzung, ausreichend abgekühlt ist.
2. Den Messbecher bis zur **MAX**-Markierung mit Wasser füllen.
3. Die Wassertankabdeckung (**4**) öffnen, indem links auf die Abdeckung gedrückt wird.
4. Das Wasser aus dem Messbecher in den Wassertank (**5**) füllen. Auch hier die **MAX**-Markierung beachten.



- Für beste Ergebnisse empfehlen wir max. 350 ml pro Dampfvorgang in den Wassertank zu füllen.

5. Die Wassertankabdeckung wieder nach unten klappen.

Montage

1. Die Teleskopstange (**2**) in die Aussparung auf der Oberseite der Motoreinheit (**6**) stecken.
2. Den Bügel (**1**) auf die Teleskopstange aufstecken. Dabei darauf achten, dass die leichte Biegung des Bügels nach vorne zeigt. Der Bügel muss hörbar an der Teleskopstange einrasten.

Der Tropfschutz (**10**) muss direkt über dem Lüfter (**3**) sitzen. Er verhindert, dass eventuell herabtropfendes Wasser in den Lüfter geraten kann.

3. Den Nylon-Ballon befestigen:

- Über den Bügel ziehen. Dabei darauf achten, dass die Seite mit der Loch-Linie nach vorn zeigt.
- Den oberen kleinen Gummizug über den Kragenteil (12) am Bügel stülpen.
- Den unteren großen Gummizug über den Befestigungsrand (9) ziehen.

Das Auseinanderbauen erfolgt in umgekehrter Reihenfolge.

Benutzung



BEACHTEN!

- Das Gerät immer mit einem Freiraum nach oben und zu allen Seiten auf einen trockenen, ebenen, festen und wasser- sowie hitzeunempfindlichen Untergrund stellen.
- Das Gerät während des Betriebs nicht unbeaufsichtigt lassen.
- Darauf achten, dass die Klemmen mit integriertem Gewicht während der Benutzung ebenfalls heiß werden können. Diese entsprechend abkühlen lassen, bevor sie vom Kleidungsstück abgenommen werden.
- **Das Gerät nach jedem Bügelvorgang abkühlen lassen.**
- **Unbedingt die Waschetiketten der zu trocknenden / glättenden Textilien beachten!**



Für beste Ergebnisse sollte das Gerät in einem möglichst kühlen Raum verwendet werden. Wir empfehlen eine maximale Raumtemperatur von 25 °C.



1. Die gewünschte Höhe einstellen. Dafür den Clip (11) öffnen, die Teleskopstange (2) ausziehen und den Clip wieder schließen. Wir empfehlen die Teleskopstange auf die maximale Höhe ausziehen.

2. Soll das Kleidungsstück bedampft werden, den Wassertank (5) befüllen (siehe Kapitel „Wassertank füllen“).





3. Den Nylon-Ballon aufziehen (siehe Kapitel „Montage“).



Der Nylon-Ballon sollte direkt unter dem Befestigungsrand (9) sitzen, damit er sich vollständig aufblähen kann.



4. Das zu bügelnde Kleidungsstück über den Nylon-Ballon und den Bügel (1) ziehen und ggf. die Knöpfe schließen. Darauf achten, dass
 - der Kragen über dem Kragenteil (12) am Bügel sitzt,
 - eine eventuelle Knopfleiste über der Loch-Linie am Nylon-Ballon sitzt,
 - die Arme des Nylon-Ballons ordentlich und nicht verdreht oder zusammengeknüllt in den Ärmeln des Kleidungsstückes liegen,
 - alle Knöpfe am Kleidungsstück (auch an den Ärmeln) geschlossen sind.

5. Die Klemmen unten am Kleidungsstück verteilen (vorne und hinten jeweils seitlich außen sowie vorne mittig an der Knopfleiste), damit es beschwert wird und sich beim Aufblähen des Nylon-Ballons nicht verzieht.
6. Den Netzstecker in eine gut zugängliche Steckdose stecken. Das Gerät schaltet sich ein und im Bedienfeld (8) leuchten die Symbole  (18) und  (15) auf.
7. Das gewünschte Programm auswählen, indem das entsprechende Symbol auf dem Bedienfeld berührt wird:

 – Bügelprogramm ohne Bedampfung (für feuchte Textilien bestimmt)

 – Bügelprogramm mit Bedampfung (für trockene Textilien bestimmt)

Im Bedienfeld leuchten das Symbol des gewählten Programms, sowie die Pfeil-Symbole (14 + 17) auf. Das Symbol  (16) blinkt.

8. Mit den Pfeil-Symbolen die gewünschte Laufzeit einstellen (max. 30 Minuten). Hierbei steht 1 Strich für 1 Minute Laufzeit.



Bei der Zeiteinstellung für das **Bügelprogramm mit Bedampfung** beachten, dass die Bedampfung des Kleidungsstückes ca. 8 Minuten dauert und erst danach der Bügelvorgang startet. Es sollte daher mind. eine Laufzeit von ca. 12 – 15 Minuten eingestellt werden.



9. Das Symbol  berühren, um den Bügelvorgang zu starten. Es leuchtet jetzt dauerhaft. Das Symbol des eingestellten Programms blinkt.





Die Beleuchtung des Bedienfeldes schaltet sich nach ca. 40 Sekunden aus. Um es wieder zu aktivieren, die Mitte des Bedienfeldes berühren.

10. Wenn der Nylon-Ballon sich aufgebläht hat, das Kleidungsstück nochmals geradeziehen und glattstreichen.



Der Bügelvorgang kann jederzeit pausiert werden, indem das Symbol  berührt wird. Wenn der Vorgang unterbrochen ist, blinkt das Symbol .



Soll die Laufzeit für den Bügelvorgang angepasst werden, mithilfe der Symbole  und  die Laufzeit verlängern bzw. verkürzen. Anschließend das  Symbol erneut berühren, um den Bügelvorgang fortzusetzen.

Wird während des Bügelprogramms mit Bedampfung die Laufzeit angepasst, betrifft diese Änderung nur den Bügelvorgang und nicht die Bedampfung! **Beispiel:** Die Laufzeit ist auf 15 Minuten eingestellt. Nach 3 Minuten wird der Vorgang unterbrochen und die Laufzeit um 5 Minuten verlängert. Nach dem Fortsetzen des Vorganges dauert die Bedampfung trotzdem nur noch 5 Minuten, und nicht 8.

BEACHTEN: Nach einem **Wechsel** in das Bügelprogramm mit Bedampfung, startet die Bedampfung immer von vorne und dauert 8 Minuten!

11. Nach Ablauf der eingestellten Laufzeit stoppt das Gerät automatisch. Das Bedienfeld erlischt und das Gerät schaltet in den Stand-by-Modus.



Soll die Laufzeit vorzeitig beendet werden, das Symbol , um den Vorgang zu pausieren und das Symbol  so oft drücken, bis kein Strich mehr auf der Laufzeitanzeige (**13**) leuchtet. Das Bedienfeld erlischt und das Gerät schaltet in den Stand-by-Modus.

12. Das Kleidungsstück vom Nylon-Ballon und Bügel abnehmen.

13. Den Netzstecker aus der Steckdose ziehen und das Gerät vollständig abkühlen lassen.

Tipps

- Falls im **Bügelprogramm ohne Bedampfung** per Hand gewaschene oder nicht maschinen-geschleuderte Wäsche gebügelt werden soll, diese erst antrocknen lassen.
- Der **Bügelvorgang ohne Bedampfung** dauert bei einem schleudertrockenen Hemd **ca. 10 Minuten**. Je nach Material und Materialstärke kann die Dauer jedoch variieren. Wir empfehlen, mit einer kürzeren Dauer zu starten und diese ggf. zu verlängern.
- Der **Bügelvorgang mit Bedampfung** dauert bei einem trockenen Hemd **ca. 15 Minuten**. Auch hier kann die Zeit je nach Material und Materialstärke variieren.
- Der **Nylon-Ballon für Hemden und Blusen** kann mithilfe der Reißverschlüsse **vergrößert** bzw. **verkleinert** werden. Für kleinere Größen sollten die Reißverschlüsse geschlossen sein. Für größere Größen sollten die Reißverschlüsse auf beiden Seiten geöffnet werden.
- Weit **auseinanderstehende Knöpfe** können dazu führen, dass sich die **Knopfleiste** beim Bügelvorgang leicht **wellt**. Hier empfiehlt es sich, die Knopfleiste direkt nach dem Bügelvorgang nochmals mit den Händen glatt zu ziehen.

Reinigung und Aufbewahrung



BEACHTEN!

- Zum Reinigen keine ätzenden oder scheuernden Reinigungsmittel oder Reinigungspads verwenden. Diese können die Oberfläche beschädigen.
- Das Gerät und den Nylon-Ballon bei Bedarf mit einem leicht feuchten Tuch und ggf. etwas mildem Spülmittel abwischen. Mit einem trockenen Tuch nachwischen.
- Bei längerem Nichtgebrauch und vor dem Verstauen den Wassertank (**5**) leeren. Hierfür das Gerät auseinanderbauen und die Motoreinheit (**6**) so neigen, dass das Wasser aus den Dampfaustrittsöffnungen unterhalb des Befestigungsrandes (**9**) herauslaufen kann.
- Vor dem Verstauen alle Teile vollständig trocknen lassen.
- Das Gerät an einem sauberen, trockenen, vor Sonne geschützten sowie für Kinder und Tiere unzugänglichen Ort aufbewahren.

Fehlerbehebung

Sollte das Gerät nicht ordnungsgemäß funktionieren, überprüfen, ob ein Problem selbst behoben werden kann. Lässt sich mit den genannten Schritten das Problem nicht lösen, den Kundenservice kontaktieren.



Nicht versuchen, ein elektrisches Gerät eigenständig zu reparieren!

Problem	Mögliche Ursache/Lösung
Das Bedienfeld (8) leuchtet nicht.	<ul style="list-style-type: none"> • Steckt der Netzstecker richtig in der Steckdose? Den Sitz des Netzsteckers korrigieren. • Ist die Steckdose defekt? Andere Steckdose ausprobieren. • Die Sicherung des Netzanschlusses überprüfen. • Ist das Gerät im Stand-by-Modus? Das Bedienfeld in der Mitte berühren.
Untypische Geräusche	<ul style="list-style-type: none"> • Sind die Lüftungsschlitze (7) zugedeckt bzw. verstopft? Die Lüftungsschlitze frei machen.
Das Gerät schaltet sich plötzlich ab.	<ul style="list-style-type: none"> • Sind die Lüftungsschlitze zugedeckt bzw. verstopft? Die Lüftungsschlitze frei machen. • Das Gerät verfügt über ein Sicherheitsabschaltautomatik. Bei Überhitzung / leerem Wassertank schaltet es sich automatisch ab. Gerät abkühlen lassen und erneut einschalten. • Ist das Gerät umgefallen? Das Gerät verfügt über einen Schutzschalter der aktiviert wird, sollte das Gerät umfallen. Das Gerät wieder aufstellen und erneut einschalten. • Ist die eingestellte Zeit abgelaufen? Die Laufzeit erneut einstellen.
Geruchsentwicklung	<ul style="list-style-type: none"> • Bei der ersten Benutzung des Gerätes kann es auf Grund von Produktionsrückständen zur Geruchsentwicklung kommen. Dies ist jedoch ungefährlich und stellt sich im Laufe der Benutzung ein.
Es wird kein Dampf produziert.	<ul style="list-style-type: none"> • Das Gerät hat noch nicht Betriebstemperatur erreicht. Es dauert je nach Füllstand des Wassertanks (5) einige Minuten, bis das Wasser heiß genug ist, damit Dampf erzeugt werden kann.

Entsorgung



Das Verpackungsmaterial umweltgerecht entsorgen und der Wertstoffsammlung zuführen.



Das Gerät unterliegt der europäischen Richtlinie 2012/19/EU für Elektro- und Elektronik-Altgeräte (WEEE). Das Gerät nicht als normalen Hausmüll, sondern umweltgerecht über einen behördlich zugelassenen Entsorgungsbetrieb entsorgen.

Kundenservice/ Importeur:

DS Produkte GmbH, Am Heisterbusch 1, 19258 Gallin, Deutschland

Tel.: +49 38851 314650 (Anruf in das deutsche Festnetz zum Tarif Ihres Anbieters.)

Alle Rechte vorbehalten.

Contents

Intended Use _____	14
Safety Notices _____	14
Items Supplied _____	17
Device Overview _____	17
Technical Data _____	18
Filling the Water Tank _____	18
Assembly _____	18
Use _____	19
Cleaning and Storage _____	21
Troubleshooting _____	22
Disposal _____	22

Explanation of the Symbols



Danger symbols: These symbols indicate risks of injury (e.g. from electricity or fire). Read through the associated safety notices carefully and abide by them.



Caution: Hot surfaces!



This device works with hot steam!



Protection class II



Read the operating instructions prior to use!



Supplementary information

Explanation of the Signal Words

DANGER

Warns of serious injuries and danger to life.

WARNING

Warns of *possible* serious injuries and danger to life.

CAUTION

Warns of slight to moderate injuries.

NOTICE

Warns of material damage.

Dear Customer,

We are delighted that you have chosen this **presser**.

Before using the device for the first time, please read through the operating instructions carefully and keep them for future reference. If the device is given to someone else, it should always be accompanied by these operating instructions. They are an integral part of the device.

The manufacturer and importer do not accept any liability if the information in these operating instructions is not complied with.

If you have any questions about the device and about spare parts / accessories, contact the customer service department via our website:

www.dspro.de/kundenservice

Intended Use

- This device is intended to be used to dry, steam and press textiles, for example blouses and shirts. Delicate textiles such as wool or similar fabrics must not be pressed on the presser. Always follow the care labels for the textiles!
- The device is intended for machine-spun or dry, washed laundry.



WARNING: This device is intended only for drying textiles washed in water.

- The device is for personal use only and is not intended for commercial applications.
- The device should only be used as described in the operating instructions. Any other use is deemed to be improper.
- The warranty does not cover faults caused by incorrect handling, damage or attempted repairs. The same applies to normal wear and tear.

Safety Notices



Warning: Read all safety notices, instructions, illustrations and technical data provided with this device. Failure to follow the safety notices and instructions may result in electric shock, fire and / or injuries.

- This device may be used by **children aged 8 and over** and by people with reduced physical, sensory or mental abilities or a lack of experience and / or knowledge if they are supervised or have received instruction on how to use the device safely and have understood the dangers resulting from failure to comply with the relevant safety precautions.
- **Children** must **not** play with the device.
- Cleaning and **user maintenance** must not be carried out by **children** without supervision.

- Keep **children** younger than 8 years of age and animals away from the device and the connecting cable.



CAUTION: Hot surfaces! The motor unit / telescopic rod will become hot during use. You should therefore not touch it during or shortly after use.



CAUTION: hot steam! This device works with hot steam! Operate the device with caution.

- The device must always be switched off and disconnected from the mains power when it is not being used, before assembling, disassembling, filling or emptying the water tank or cleaning the device.
- Do not make any modifications to the device. If the connecting cable of the device is damaged, it must be replaced by the manufacturer, its customer service department or a similarly qualified person (e.g. a specialist workshop) in order to avoid any hazards.
- Allow the device to cool down completely before the water tank is emptied and / or the device is cleaned and stored away.
- It is essential to follow the instructions in the “Cleaning and Storage” chapter.



DANGER – Danger of Electric Shock

- Use the device only in closed rooms.
- Do not use the device in rooms with high humidity.
- Never immerse the device and the connecting cable in water or other liquids and ensure that they cannot fall into water or become wet.
- Should the device fall into water, switch off the power supply immediately. Do not attempt to pull it out of the water while it is still connected to the mains power!
- Never touch the device and the connecting cable with wet hands when these components are connected to the mains power.
- Never exceed the maximum fill level of the water tank to prevent overflowing (Note the **MAX** marking on the measuring cup and in the water tank!).
- Steam may rise during operation. For this reason, do not place the device under other electronic devices.



WARNING – Danger of Injury

- **Danger of suffocation!** Keep children and animals away from the packaging material.
- **Danger of tripping!** Make sure that the connecting cable does not present a trip hazard.
- The device must not be moved during use.
- **Danger of strangulation!** Make sure that the connecting cable is always kept out of the reach of small children and animals.



WARNING – Danger of Fire

- Do not use the device in rooms containing easily ignitable dust or poisonous and explosive fumes.
- Do not connect the device along with other consumers (with a high wattage) to a multiple socket in order to prevent overloading and a possible short circuit (fire).
- Do not use the device in conjunction with extension cables.
- Do not operate the device in the vicinity of combustible material.

NOTICE – Risk of Damage to Material and Property

- Only connect the device to a plug socket with safety contacts that is properly installed and matches the technical data of the device. The plug socket must also be readily accessible after connection so that the connection to the mains can quickly be isolated.
- Before using the device, read the care instructions for the fabric which is to be smoothed. Some fabrics, leather and suede as well as fabrics with flounces, sequins and appliqués must not be steamed!
- Always switch off the device first before the plug is pulled out of the plug socket.
- Never cover up the ventilation slots and do not insert any objects into them.
- Lay the mains cable in such a way that it does not become squashed or bent and does not come into contact with hot surfaces (also applies to the hot surfaces of the device!).
- Switch off the device and pull the mains plug out of the plug socket if an error occurs during operation, when there is a power cut or before a thunderstorm.
- Never pull or carry the device by the connecting cable. When you pull it out of the plug socket, always pull on the mains plug and never the mains cable!
- Protect the device from other heat sources, naked flames, sub-zero temperatures, persistent moisture, wet conditions and impacts.
- Use only original accessories from the manufacturer in order to guarantee that there is no interference that may prevent the device from working and to avoid possible damage.

Items Supplied

- 1 x motor unit
- 1 x telescopic rod with drip guard (long)
- 1 x hanger
- 1 x nylon balloon (shirts, blouses)
- 5 x clamps with integrated weight
- 1 x measuring cup
- 1 x operating instructions

Check the items supplied for completeness and transport damage. If you find any damage to the device, the accessories or the connecting cable, do not (!) use them, but contact our customer service department.

Before using the device, remove all packaging materials and any labels that may be on the device and are used for protection during transportation or for advertising. **Never remove the rating plate and any possible warnings!**

Device Overview

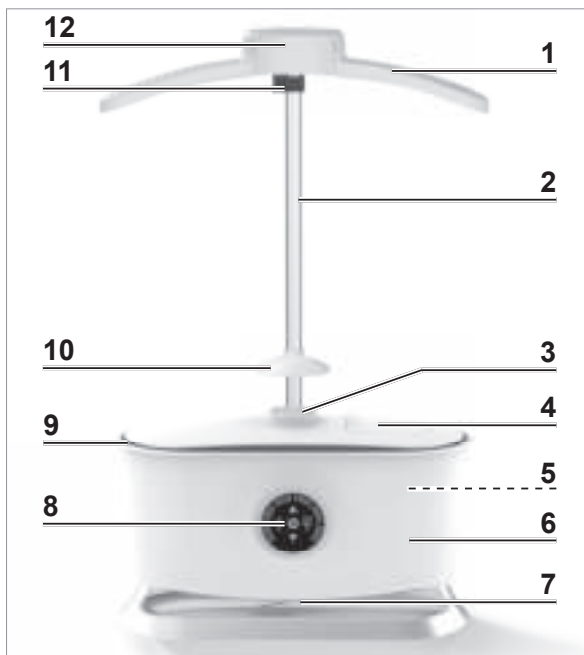

- 1 Hanger
- 2 Telescopic rod
- 3 Fan
- 4 Water tank cover
- 5 Water tank (in housing)
- 6 Motor unit
- 7 Ventilation slots
- 8 Control panel
- 9 Mounting flange
- 10 Drip guard (premounted on the telescopic rod)
- 11 Clip (for adjusting the height)
- 12 Collar section

Control Panel

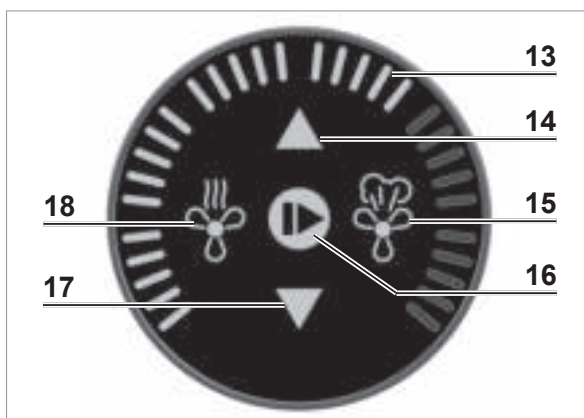

- 13 Operating time display (1 bar = 1 minute)
- 14 ▲ – Increase the operating time
- 15 ◀ ▶ – Pressing programme with steaming (for dry textiles)
- 16 ▶ – Start / pause
- 17 ▼ – Decrease the operating time
- 18 ◀ ▶ – Pressing programme without steaming (for damp textiles)

Technical Data

Article number:	02968
Model number:	EL18034-00100
Voltage supply:	220 – 240 V ~ 50 Hz
Power:	1800 W
Protection class:	II
Type of protection:	IPX1
Capacity of water tank:	approx. 700 ml
ID of operating instructions:	Z 02968 M DS V1 0419



Filling the Water Tank



PLEASE NOTE!

- Never pour any descaling or cleaning agent or other chemical additives into the water tank. This may destroy the device and safe working is no longer guaranteed.
- Never pour more than 700 ml (two measuring cups filled up to the **MAX** marking) of water into the water tank.



- Water residues in the water tank are attributable to the fact that this device has been tested and do not constitute a defect.
- Only ever use distilled water with the device to prevent calcification and damage to the device.

1. Make sure that the device is **not** connected to the mains power and has cooled down sufficiently if used previously.
2. Fill the measuring cup up to the **MAX** marking with water.
3. Open the water tank cover (4) by pressing on the cover on the left.
4. Pour the water from the measuring cup into the water tank (5). Here too you should note the **MAX** marking.



For the best results, we recommend pouring no more than 350 ml into the water tank for each steaming process.

5. Flip the water tank cover back down again.

Assembly

1. Plug the telescopic rod (2) into the recess on the top of the motor unit (6).
2. Place the hanger (1) onto the telescopic rod. When you do this, make sure that the slight bend in the hanger points forwards. The hanger must audibly engage on the telescopic rod.

The drip guard (10) must be located directly above the fan (3). It prevents any water that may drip down from being able to get into the fan.

3. Attach the nylon balloon:

- Pull it over the hanger. When you do this, make sure that the side with the hole line points forwards.
- Pull the small elastic cord at the top over the collar section (12) on the hanger.
- Pull the large elastic cord at the bottom over the mounting flange (9).

The device is disassembled in the reverse order.

Use



PLEASE NOTE!

- Always place the device with sufficient clear space above it and on all sides on a dry, flat, solid, water-resistant and heat-resistant surface.
- The device must not be left unattended during operation.
- Be aware that the clamps with integrated weight may likewise become hot during use. Allow them to cool down suitably before they are detached from the item of clothing.
- **Let the device cool down after every pressing process.**
- **It is essential that you follow the care labels for the textiles which are to be dried / smoothed!**



For the best results, the device should ideally be used in a room that is as cool as possible. We recommend a maximum room temperature of 25 °C.



1. Set the height you want. To do this, open the clip (11), pull out the telescopic rod (2) and then close the clip again. We recommend pulling the telescopic rod out to its maximum height.

2. If the item of clothing is to be steamed, fill the water tank (5) (see the “Filling the Water Tank” chapter).





3. Pull on the nylon balloon (see the “Assembly” chapter).



The nylon balloon should sit immediately below the mounting flange (9) so that it can fully inflate.



4. Pull the garment which is to be pressed over the nylon balloon and the hanger (1) and do up the buttons if necessary. Make sure that
 - the collar is fitted over the collar section (12) on the hanger,
 - any button strip is over the hole line on the nylon balloon,
 - the arms of the nylon balloon fit properly in the sleeves of the garment and are not twisted or scrunched up,
 - all buttons on the garment (including on the sleeves) are done up.

5. Spread the clamps along the bottom of the garment (at the front and back in each case on the outsides and in the middle on the button strip at the front) so that it is weighed down and will not go out of shape when the nylon balloon is inflated.
6. Insert the mains plug into an easily accessible plug socket. The device switches on and on the control panel (8) the symbols  (18) and  (15) light up.
7. Select the programme you want by touching the appropriate symbol on the control panel:

 – pressing programme without steaming (intended for damp textiles)

 – pressing programme with steaming (intended for dry textiles)

On the control panel, the symbol for the programme you want and the arrow symbols (14 + 17) light up. The symbol  (16) flashes.

8. Use the arrow symbols to set the operating time you want (max. 30 minutes). 1 bar represents 1 minute of operating time here.



When setting the time for the **pressing programme with steaming**, please note that the process of steaming the garment takes approx. 8 minutes and only then does the pressing process start. An operating time of approx. 12 – 15 minutes should therefore be set.



9. Touch the  symbol to start the pressing process. It is now permanently lit. The symbol for the set programme flashes.





The lighting of the control panel switches off after approx. 40 seconds. To reactivate it, touch the middle of the control panel.

10. Once the nylon balloon has inflated, straighten out the garment and smooth it down again.



The pressing process can be paused at any time by touching the  symbol. When the process is interrupted, the  symbol flashes.

If the operating time for the pressing process is to be adapted, use the  and  symbols to extend or shorten the operating time. Then touch the  symbol again to continue the pressing process.



If during the pressing programme with steaming the operating time is adapted, this change only affects the pressing process and not the steaming! **Example:** The operating time is set to 15 minutes. The process is interrupted after 3 minutes

and the operating time is extended by 5 minutes. After the process resumes, the steaming still only takes 5 minutes, and not 8.

PLEASE NOTE: After **switching** to the pressing programme with steaming, the steaming always starts again and lasts 8 minutes!

11. The device stops automatically after the set operating time has elapsed. The control panel goes out and the device switches to stand-by mode.



If the operating time should be ended prematurely, press the  symbol to pause the process and the  symbol until there is no longer any bar lit up on the operating time display (13). The control panel goes out and the device switches to stand-by mode.

12. Remove the garment from the nylon balloon and hanger.

13. Pull the mains plug out of the plug socket and allow the device to cool down completely.

Tips

- If in the **pressing programme without steaming** hand-washed or non-machine-spun laundry is to be pressed, allow it to dry first.
- The **pressing process without steaming** takes **around 10 minutes** for a spun-dried shirt. However, the length of time can vary depending on the material and thickness of the material. We recommend that you start with a shorter time and extend it if necessary.
- The **pressing process with steaming** takes **around 15 minutes** for a dry shirt. Here too the time may vary depending on the material and thickness of the material.
- The **nylon balloon for shirts and blouses** can be **enlarged** or **reduced in size** with the zips. For smaller sizes, the zips should be closed. For larger sizes, the zips should be opened on both sides.
- **Wide-apart buttons** may result in the **button strip crimping** slightly during pressing. Here it is advisable to smooth down the button strip again by hand immediately after the pressing process.

Cleaning and Storage



PLEASE NOTE!

- Do not use any caustic or abrasive cleaning agents or cleaning pads for cleaning. These may damage the surface.
- Clean the device and the nylon balloon if necessary with a slightly damp cloth and a little mild detergent if required. Then wipe with a dry cloth.
- Empty the water tank (5) if the device is not going to be used for a long time or before storing it away. To do this, take the device apart and tilt the motor unit (6) so that the water can escape from the steam outlet openings beneath the mounting flange (9).
- Allow all parts to dry completely before storing them away.
- Store the device in a clean, dry place which is protected from sunlight and is not accessible to children and animals.

Troubleshooting

If the device does not work properly, check whether you are able to rectify the problem yourself. If the problem cannot be solved with the steps listed, contact the customer service department.



Do not attempt to repair an electrical device yourself!

Problem	Possible cause/solution
The control panel (8) does not light up.	<ul style="list-style-type: none"> Is the mains plug inserted correctly in the plug socket? Correct the fit of the mains plug. Is the plug socket defective? Try another plug socket. Check the fuse of the mains connection. Is the device in stand-by mode? Touch the middle of the control panel.
Unusual noises	<ul style="list-style-type: none"> Are the ventilation slots (7) covered up or blocked? Free up the ventilation slots.
The device switches off suddenly.	<ul style="list-style-type: none"> Are the ventilation slots covered up or blocked? Free up the ventilation slots. The device has an automatic safety switch-off function. It switches off automatically if it overheats / the water tank is empty. Allow the device to cool down and switch it on again. Has the device fallen over? The device has a protective switch that is activated if the device falls over. Set the device up again and switch it back on. Has the set time elapsed? Set the operating time again.
Odour produced	<ul style="list-style-type: none"> You might notice a slight odour caused by production residues the first time you use the device. However, this is harmless and will cease as you use the device.
No steam is produced.	<ul style="list-style-type: none"> The device has not yet reached operating temperature. Depending on how full the water tank (5) is, it may take a few minutes for the water to be hot enough for steam to be produced.

Disposal



Dispose of the packaging material in an environmentally friendly manner so that it can be recycled.



The device is governed by the European Directive 2012/19/EU on waste electrical and electronic equipment (WEEE). Do not dispose of the device as normal domestic waste, but rather in an environmentally friendly manner via an officially approved waste disposal company.

Customer Service/Importer:

DS Produkte GmbH, Am Heisterbusch 1, 19258 Gallin, Germany

Tel.: +49 38851 314650 (Calls to German landlines are subject to your provider's charges.)

All rights reserved.

Sommaire

Utilisation conforme _____	24
Consignes de sécurité _____	24
Composition _____	27
Vue générale de l'appareil _____	27
Caractéristiques techniques _____	28
Remplissage du réservoir d'eau _____	28
Montage _____	28
Utilisation _____	29
Nettoyage et rangement _____	31
Dépannage _____	32
Mise au rebut _____	33

Explication des symboles



Symboles de danger : ces symboles signalent des risques de blessure (par ex. par l'électricité ou par le feu). Lisez et observez attentivement les consignes de sécurité correspondantes.



Attention : surfaces chaudes !



Cet appareil fonctionne à la vapeur brûlante !



Classe de protection II



Consultez le mode d'emploi avant utilisation !



Informations complémentaires

Explication des mentions d'avertissement

DANGER

Avertit d'un risque de blessures graves et mortelles.

AVERTISSEMENT

Avertit d'un risque *potentiel* de blessures graves et mortelles.

ATTENTION

Avertit d'un risque de blessures bénignes ou de moyenne gravité.

AVIS

Avertit d'un risque de dégâts matériels.

Chère cliente, cher client,

Nous vous félicitons d'avoir fait l'acquisition de ce **cintre de repassage**.

Veillez lire attentivement le présent mode d'emploi avant la première utilisation de l'appareil et le conserver précieusement pour toute consultation ultérieure. Si vous donnez ou prêtez cet appareil à une tierce personne, n'oubliez pas d'y joindre ce mode d'emploi. Il fait partie intégrante de l'appareil.

Le fabricant et l'importateur déclinent toute responsabilité en cas de non-observation des instructions consignées dans le mode d'emploi.

Pour toute question concernant cet appareil et ses pièces de rechange et accessoires, veuillez contacter le service après-vente à partir de notre site Web :

www.dspro.de/kundenservice

Utilisation conforme

- Cet appareil est destiné au séchage, à la vaporisation et au repassage de pièces textiles, comme par ex. des blouses et des chemises. Les textiles fragiles, comme par ex. la laine ou similaires, ne doivent pas être repassés sur ce cintre. Consultez toujours l'étiquette de lavage de chaque pièce textile.
- L'appareil est destiné au séchage du linge essoré en machine ou au repassage du linge propre et sec.



ATTENTION: Cet appareil est destiné uniquement au séchage des pièces textiles lavés dans l'eau.

- Cet appareil est conçu pour un usage domestique, non professionnel.
- Il doit être utilisé uniquement tel qu'indiqué dans le présent mode d'emploi. Toute autre utilisation est considérée comme contraire à l'utilisation conforme.
- Tout défaut imputable à une utilisation non-conforme, à une détérioration ou à des tentatives de réparation est exclu de la garantie. L'usure normale est également exclue de la garantie.

Consignes de sécurité



Avertissement : veuillez lire l'intégralité des consignes de sécurité, des instructions, des illustrations et des caractéristiques techniques dont est doté cet appareil. Tout manquement aux consignes de sécurité et aux instructions données peut provoquer une décharge électrique, un incendie et / ou des blessures.

- Cet appareil peut être utilisé par les **enfants à partir de 8 ans** et les personnes dont les capacités physiques, sensorielles ou mentales sont réduites ou qui manquent d'expérience et / ou de connaissances lorsqu'elles sont sous surveillance ou qu'elles ont été instruites quant à l'utilisation de l'appareil en toute sécurité et qu'elles ont compris les risques en découlant.

- Les **enfants** ne doivent **pas** jouer avec l'appareil.
- Le nettoyage et l'**entretien utilisateur** ne doivent pas être réalisés par les **enfants** sans surveillance.
- Tenez l'appareil et le cordon de raccordement hors de portée des animaux et des **enfants** de moins de 8 ans.



ATTENTION : surfaces chaudes ! L'unité moteur / le manche télescopique deviennent très chauds pendant l'utilisation. Vous ne devez donc pas les toucher ni pendant l'utilisation, ni directement après l'utilisation.



ATTENTION : la vapeur brûlante ! Cet appareil fonctionne à la vapeur brûlante : vous devez donc le manipuler avec précaution.

- L'appareil doit toujours être arrêté puis débranché du secteur lorsqu'il n'est pas utilisé, avant d'être assemblé, démonté ou nettoyé ou encore lorsque son réservoir d'eau doit être rempli ou vidé.
- Ne procédez à aucune modification sur l'appareil. Si le cordon de raccordement de l'appareil est endommagé, c'est au fabricant, au service après-vente ou à toute personne aux qualifications similaires (par ex. un atelier spécialisé) qu'il revient de le remplacer afin d'éviter tout danger.
- Laissez toujours l'appareil refroidir complètement avant de vider le réservoir d'eau et / ou de nettoyer ou de ranger l'appareil.
- Il est essentiel d'observer les consignes données au paragraphe « Nettoyage et rangement ».



DANGER – Risque d'électrocution

- Utilisez l'appareil uniquement à l'intérieur.
- N'utilisez pas l'appareil dans des pièces à fort taux d'humidité.
- Ne plongez jamais l'appareil et le cordon de raccordement dans l'eau ou tout autre liquide et assurez-vous que ceux-ci ne risquent pas de tomber dans l'eau ou d'être mouillés.
- Si l'appareil devait tomber à l'eau, coupez immédiatement l'alimentation électrique. N'essayez pas de l'extraire de l'eau tant qu'il est encore raccordé au réseau électrique !
- Ne saisissez jamais l'appareil ni le cordon de raccordement à mains humides lorsque ces composants sont raccordés au réseau électrique.

- Ne dépassez jamais la quantité de remplissage maximale du réservoir d'eau pour éviter tout débordement (observez le repère **MAX** sur le gobelet mesureur et dans le réservoir d'eau).
- De la vapeur peut se dégager en cours de fonctionnement. Il ne faut de ce fait pas positionner l'appareil en dessous d'autres appareils électroniques.



AVERTISSEMENT – Risque de blessure

- **Risque de suffocation !** Ne laissez pas les emballages à la portée des enfants et des animaux.
- **Risque de chute !** Veillez à ce que le cordon de raccordement ne se trouve pas sur le passage de personnes, celles-ci risquant alors de trébucher.
- Il est interdit de déplacer l'appareil lorsqu'il est en cours d'utilisation.
- **Risque de strangulation !** Assurez-vous de toujours tenir le cordon de raccordement hors de portée des jeunes enfants et des animaux.



AVERTISSEMENT – Risque d'incendie

- N'utilisez pas l'appareil dans des locaux renfermant des poussières facilement inflammables ou des vapeurs toxiques ou explosives.
- Ne branchez pas l'appareil avec d'autres consommateurs (puissants) sur une multiprise afin d'éviter toute surcharge, voire un court-circuit (incendie).
- N'utilisez pas l'appareil avec une rallonge électrique.
- N'utilisez pas l'appareil à proximité de matériaux combustibles.

AVIS – Risque de dégâts matériels

- Branchez l'appareil uniquement sur une prise de courant correctement installée et mise à la terre, et dont les caractéristiques techniques correspondent à celles de l'appareil. La prise doit rester facilement accessible même après le branchement de sorte à pouvoir couper rapidement l'alimentation de l'appareil.
- Avant d'utiliser l'appareil, lisez les consignes d'entretien du tissu à défroisser. Certains textiles, cuirs et daims ainsi que les tissus à volants, paillettes et applications ne doivent pas être défroissés à la vapeur !
- Arrêtez toujours l'appareil avant de retirer la fiche de la prise de courant.
- Ne couvrez jamais les fentes d'aération et n'y insérez aucun objet.
- Faites cheminer le cordon de raccordement de sorte qu'il ne soit ni pincé ni tordu, et qu'il n'entre pas en contact avec des surfaces chaudes (ceci s'appliquant également aux surfaces chaudes de l'appareil !).
- Arrêtez l'appareil et débranchez la fiche du secteur si un dysfonctionnement survient en cours d'utilisation, en cas de panne de courant ou avant un orage.
- Ne tirez pas et ne portez pas l'appareil par son cordon de raccordement. Pour débrancher l'appareil, tirez toujours sur la fiche, jamais sur le cordon d'alimentation !
- Veillez à ce que l'appareil ne soit pas soumis à des chocs ; maintenez-le éloigné de toute source de chaleur ou flamme, ne l'exposez pas à des températures négatives ni trop longtemps à l'humidité et protégez-le de l'humidité.
- Utilisez uniquement des accessoires d'origine du fabricant afin de ne pas entraver le bon fonctionnement de l'appareil et d'éviter tout éventuel dommage.

Composition

- 1 x unité moteur
- 1 x manche télescopique avec protection antigoutte (long)
- 1 x cintre
- 1 x ballon en nylon (chemises, blouses)
- 5 x pinces avec poids intégrés
- 1 x gobelet mesureur
- 1 x mode d'emploi

Assurez-vous que l'ensemble livré est complet et ne présente pas de dommage imputable au transport. En cas d'endommagement de l'appareil, d'un accessoire ou du cordon de raccordement, n'utilisez pas l'appareil. Contactez le service après-vente.

Avant l'utilisation de l'appareil, retirez tous les emballages et les éventuelles étiquettes qui se trouvent sur l'appareil et qui ont servi de protection pendant le transport ou de support publicitaire. **N'ôtez jamais la plaque signalétique de l'appareil ni les éventuelles mises en garde apposées.**

Vue générale de l'appareil

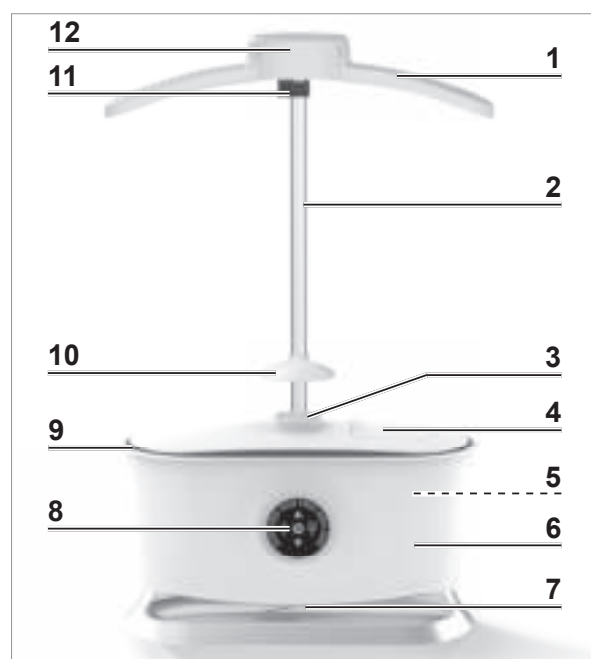

- 1 Cintre
- 2 Manche télescopique
- 3 Ventilateur
- 4 Couvercle du réservoir d'eau
- 5 Réservoir d'eau (dans le bâti)
- 6 Unité moteur
- 7 Fentes d'aération
- 8 Panneau de commande
- 9 Bord de fixation
- 10 Protection antigoutte (préassemblée sur le manche télescopique)
- 11 Clip (pour régler la hauteur)
- 12 Partie col

Panneau de commande

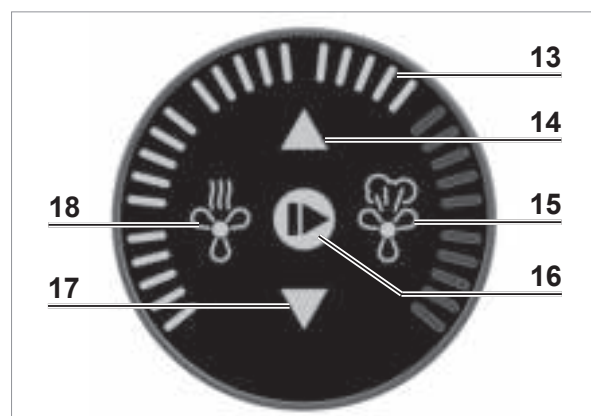

- 13 Affichage de la durée (1 trait = 1 minute)
- 14 ▲ – Augmenter la durée
- 15 Programme de repassage avec vaporisation (pour les textiles secs)
- 16 – Démarrage / Pause
- 17 ▼ – Réduire la durée
- 18 Programme de repassage sans vaporisation (pour les textiles humides)

Caractéristiques techniques

Référence article :	02968
Numéro de modèle :	EL18034-00100
Tension d'alimentation :	220 – 240 V ~ 50 Hz
Puissance :	1800 W
Classe de protection :	II
Indice de protection :	IPX1
Capacité du réservoir d'eau :	env. 700 ml
Identifiant mode d'emploi :	Z 02968 M DS V1 0419



Remplissage du réservoir d'eau



À NOTER !

- Ne versez jamais de produit détartrant ou détergent ni d'autres additifs chimiques dans le réservoir d'eau. Vous risqueriez de détériorer l'appareil, ce qui compromettrait la sécurité du travail.
- Ne versez pas plus de 700 ml (deux gobelets mesureurs remplis jusqu'au repère **MAX**) d'eau dans le réservoir d'eau.



- La présence d'eau résiduelle dans le réservoir s'explique par le fait que cet appareil a été testé et ne constitue en aucun cas un défaut de l'appareil.
- Utilisez uniquement de l'eau distillée au sein de l'appareil pour prévenir tout entartrage ou endommagement de l'appareil.

1. Assurez-vous que l'appareil n'est **pas** branché au secteur et, si préalablement utilisé, qu'il ait suffisamment refroidi.
2. Remplissez le gobelet mesureur d'eau jusqu'au repère **MAX**.
3. Ouvrez le couvercle du réservoir d'eau (**4**) en appuyant à gauche sur le couvercle.
4. Versez l'eau du gobelet mesureur dans le réservoir d'eau (**5**). Observez ici aussi le repère **MAX**.



Pour obtenir les meilleurs résultats, nous vous recommandons de verser dans le réservoir d'eau 350 ml au max. par opération de vaporisation.

5. Rabattez le couvercle du réservoir d'eau.

Montage

1. Insérez le manche télescopique (**2**) dans l'évidement situé sur la face supérieure de l'unité moteur (**6**).
2. Emboîtez le cintre (**1**) sur le manche télescopique. Veillez à ce que la légère courbure du cintre soit orientée vers l'avant. Le cintre doit s'engager sur le manche télescopique en produisant un déclic audible.

La protection antigoutte (**10**) doit être directement logée au-dessus du ventilateur (**3**). Celle-ci permet d'éviter que d'éventuelles gouttes d'eau ne pénètrent dans le ventilateur.

3. Fixation du ballon en nylon :

- Passez-le sur le cintre. Veillez à ce que le côté présentant la ligne perforée pointe vers l'avant.
- Placez la petite bande élastique supérieure sur la partie col (**12**) du cintre.
- Étirez la grande bande élastique inférieure sur le bord de fixation (**9**).

Pour le démontage, procédez aux mêmes étapes dans l'ordre inverse.

Utilisation



À NOTER !

- Placez toujours l'appareil à un endroit dégagé vers le haut et de chaque côté sur un support sec, plan, solide et insensible à l'eau et à la chaleur.
- L'appareil ne doit pas rester sans surveillance pendant que celui-ci fonctionne.
- Notez que les pinces avec poids intégrés peuvent également devenir brûlantes durant l'utilisation. Laissez-les de ce fait refroidir avant de les retirer du vêtement.
- **Laissez l'appareil refroidir après chaque repassage.**
- **Consultez impérativement l'étiquette de lavage de chaque pièce textile à sécher !**



Pour obtenir les meilleurs résultats, utilisez l'appareil dans la mesure du possible dans une pièce fraîche. Nous recommandons une utilisation à température ambiante maximale de 25 °C.



1. Réglez la hauteur souhaitée. Pour cela, ouvrez le clip (**11**), déployez le manche télescopique (**2**) et refermez le clip. Nous recommandons de déployer le manche télescopique à la hauteur maximale.

2. Si le vêtement doit être vaporisé, remplissez le réservoir d'eau (**5**) (voir paragraphe « Remplissage du réservoir d'eau »).





3. Enfilez le ballon en nylon (voir paragraphe « Montage »).



Le ballon en nylon doit reposer directement sur le bord de fixation (**9**) de sorte à pouvoir être gonflé complètement.



4. Enfillez le vêtement à repasser sur le ballon en nylon et le cintre (1) et fermez les boutons, le cas échéant. Veillez à ce que
 - le col repose sur la partie col (12) du cintre ;
 - la patte de boutonnage éventuellement présente repose sur la ligne perforée du ballon en nylon ;
 - les bras du ballon en nylon soient correctement positionnés dans les manches du vêtement, sans être entortillés ou chiffonnés ;
 - tous les boutons du vêtement (manches incluses) soient fermés.

5. Répartissez les pinces en bas du vêtement (sur les côtés devant et derrière, ainsi qu'au milieu au niveau de la patte de boutonnage) afin qu'il soit alourdi et qu'il ne se déforme pas lors du gonflement du ballon en nylon.
6. Insérez la fiche dans une prise facile d'accès. L'appareil s'enclenche et les symboles  (18) et  (15) s'affichent sur le panneau de commande (8).
7. Sélectionnez le programme de votre choix en touchant le symbole correspondant sur le panneau de commande :

 – Programme de repassage sans vaporisation (destiné aux textiles humides)

 – Programme de repassage avec vaporisation (destiné aux textiles secs)

Le symbole du programme sélectionné et les symboles fléchés (14 + 17) s'allument sur le panneau de commande. Le symbole  (16) clignote.

8. Réglez la durée de votre choix à l'aide des symboles fléchés (max. 30 minutes), à savoir qu'un trait correspond à une durée d'1 minute.



Pour le réglage de la durée du **programme de repassage avec vaporisation**, notez que la vaporisation du vêtement dure env. 8 minutes et que le repassage à proprement parler ne démarre qu'ensuite. Il faut donc programmer une durée min. d'env. 12 à 15 minutes.



9. Touchez le symbole  afin de démarrer le repassage. Il reste maintenant allumé en permanence. Le symbole du programme sélectionné clignote.



L'éclairage du panneau de commande s'éteint au bout d'env. 40 secondes. Pour l'activer à nouveau, touchez le centre du panneau de commande.

10. Une fois le ballon en nylon gonflé, tirez à nouveau sur le vêtement pour qu'il soit bien droit, puis lissez-le.



Le repassage peut être mis en pause à tout moment en touchant le symbole . Lorsque l'opération est interrompue, le symbole  clignote.



Si la durée du repassage doit être ajustée, augmentez-la ou réduisez-la à l'aide des symboles ▲ et ▼. Pour finir, touchez une nouvelle fois le symbole  afin de relancer le repassage.

Si la durée du repassage avec vaporisation est ajustée, la modification intervient uniquement pour le repassage et non pas pour la vaporisation ! **Exemple** : la fonction est réglée sur 15 minutes. L'opération est interrompue au bout de 3 minutes et la durée prolongée de 5 minutes. Une fois l'opération relancée, la vaporisation ne durera malgré tout plus que 5 minutes et non pas 8.

À NOTER : après un **changement** en faveur du programme de repassage avec vaporisation, la vaporisation reprend toujours depuis le début et dure 8 minutes !

11. Une fois la durée programmée écoulée, l'appareil s'arrête automatiquement. Le panneau de commande s'éteint et l'appareil passe en mode veille.



Si la durée doit être interrompue prématurément, touchez sur le symbole  pour mettre l'opération en pause et appuyez le nombre de fois nécessaire sur le symbole  jusqu'à ce que plus aucun trait ne soit allumé sur l'affichage de la durée (**13**). Le panneau de commande s'éteint et l'appareil passe en mode veille.

12. Retirez le vêtement du ballon en nylon et du cintre.

13. Retirez la fiche de la prise et laissez l'appareil refroidir intégralement.

Astuces

- Si vous souhaitez repasser du linge lavé à la main ou non essoré en machine avec le **programme de repassage sans vaporisation**, laissez le linge s'égoutter au préalable.
- Pour une chemise séchée à l'essoreuse, le **programme de repassage sans vaporisation** dure **env. 10 minutes**. La durée peut néanmoins varier selon la matière et son épaisseur. Nous recommandons de commencer avec une durée courte, et de rallonger celle-ci au besoin.
- Pour une chemise sèche, le **programme de repassage avec vaporisation** dure **env. 15 minutes**. Ici aussi la durée peut varier selon la matière et son épaisseur.
- La taille du **ballon en nylon pour chemises et blouses** peut être **agrandie** ou **réduite** à l'aide des fermetures à glissière. Pour réduire la taille, les fermetures à glissière doivent être fermées. Pour agrandir la taille, les fermetures à glissière doivent être ouvertes des deux côtés.
- Des **boutons trop écartés** peuvent causer une légère **ondulation** de la **patte de boutonnage** lors du repassage. Nous recommandons de lisser à nouveau la patte de boutonnage à la main directement après le repassage.

Nettoyage et rangement



À NOTER !

- Pour nettoyer l'appareil, n'utilisez ni agent caustique ou récurant, ni tampon de nettoyage qui pourraient en endommager les surfaces.
- Au besoin, essuyez l'appareil et le ballon en nylon avec un chiffon légèrement humide et éventuellement un peu de détergent doux. Essuyez-les ensuite avec un torchon sec.
- En cas de non utilisation prolongée et avant le rangement du matériel, videz le réservoir d'eau (**5**). Démontez à cet effet l'appareil et inclinez l'unité moteur (**6**) afin que l'eau puisse s'écouler en dessous du bord de fixation (**9**) par les orifices de sortie de vapeur.
- Avant de ranger le matériel, laissez toutes les pièces intégralement sécher.
- Rangez l'appareil dans un endroit propre, à l'abri du soleil et au sec, hors de portée des enfants et des animaux domestiques.

Dépannage

Si l'appareil ne fonctionne pas correctement, examinez le problème pour constater si vous pouvez y remédier vous-même. Si vous ne parvenez pas à résoudre le problème selon les indications fournies, veuillez vous adresser à notre service après-vente.



N'essayez pas de réparer vous-même un appareil électrique !

Problème	Cause possible / Solution
Le panneau de commande (8) n'est pas allumé.	<ul style="list-style-type: none"> • La fiche est-elle correctement introduite dans la prise de courant ? Corrigez la position de la fiche dans la prise. • La prise est-elle défectueuse ? Essayez le branchement sur une autre prise. • Contrôlez le fusible du secteur. • L'appareil est-il en mode veille ? Touchez le panneau de commande au centre.
Bruits insolites	<ul style="list-style-type: none"> • Les fentes d'aération (7) sont-elles couvertes ou obturées ? Dégagez les fentes d'aération.
L'appareil s'arrête brusquement.	<ul style="list-style-type: none"> • Les fentes d'aération sont-elles couvertes ou obturées ? Dégagez les fentes d'aération. • L'appareil est doté d'un mécanisme d'arrêt de sécurité automatique. En cas de surchauffe / de réservoir d'eau vide, il s'éteint automatiquement. Laissez l'appareil refroidir et rallumez-le. • L'appareil est-il tombé ? L'appareil est doté d'un interrupteur de sécurité qui est activé en cas de chute de l'appareil. Repositionnez l'appareil et rallumez-le. • La durée programmée est-elle écoulée ? Programmez à nouveau la durée.
Dégagement d'odeur	<ul style="list-style-type: none"> • À la première utilisation de l'appareil, un dégagement d'odeur peut se produire ; il est causé par les éventuels résidus de production. Ceci est toutefois inoffensif et disparaît au cours de l'utilisation.
L'appareil ne produit pas de vapeur.	<ul style="list-style-type: none"> • L'appareil n'a pas encore atteint sa température de service. Selon le niveau de remplissage du réservoir d'eau (5) cela peut prendre quelques minutes avant que l'eau soit suffisamment chaude pour produire de la vapeur.

Mise au rebut



Débarrassez-vous des matériaux d'emballage dans le respect de l'environnement en les déposant à un point de collecte prévu à cet effet.



L'appareil est assujéti à la directive européenne 2012/19/UE applicable aux déchets d'équipements électriques et électroniques (DEEE). L'appareil ne doit pas être jeté avec les ordures ménagères et doit être mis au rebut dans le respect de l'environnement par une entreprise de recyclage agréée.

Service après-vente / importateur :

DS Produkte GmbH, Am Heisterbusch 1, 19258 Gallin, Allemagne

Tél. : +49 38851 314650

(Prix d'un appel vers le réseau fixe allemand au tarif de votre fournisseur.)

Tous droits réservés.

Inhoud

Doelmatig gebruik _____	35
Veiligheidsaanwijzingen _____	35
Leveringsomvang _____	38
Apparaatoverzicht _____	38
Technische gegevens _____	39
Watertank vullen _____	39
Montage _____	39
Gebruik _____	40
Reinigen en opbergen _____	42
Storingen verhelpen _____	43
Afvoeren _____	43

Uitleg van de symbolen



Gevaarsymbolen: deze symbolen geven verwondingsgevaaren aan (bijv. door stroom of vuur). Lees de bijhorende veiligheidsaanwijzingen aandachtig door en volg deze.



Voorzichtig: hete oppervlakken!



Dit apparaat werkt met hete stoom!



Elektrische veiligheidsklasse II



Gebruikershandleiding vóór gebruik lezen!



Aanvullende informatie

Uitleg van de signaalwoorden

GEVAAR

Waarschuwt voor ernstig letsel en levensgevaar.

WAAR-SCHUWING

Waarschuwt voor *mogelijk* ernstig letsel en levensgevaar.

VOORZICHTIG

Waarschuwt voor licht tot gemiddeld letsel.

LET OP

Waarschuwt voor materiële schade.

Geachte klant,

Wij danken u dat u hebt besloten tot de aankoop van deze **strijker**.

Lees vóór het eerste gebruik van het apparaat de gebruikershandleiding zorgvuldig door en bewaar deze om haar later nog eens te kunnen nalezen. Als u het apparaat doorgeeft aan derden, dient u ook deze gebruikershandleiding mee te geven. Deze is een bestanddeel van het apparaat.

Fabrikant en importeur aanvaarden geen aansprakelijkheid wanneer de informatie in deze gebruikershandleiding niet in acht wordt genomen.

Neem bij vragen over het apparaat en over reserveonderdelen / toebehoren contact op met de klantenservice via onze website:

www.dspro.de/kundenservice

Doelmatig gebruik

- Dit apparaat is bedoeld voor het drogen, bevochtigen met stoom en strijken van textiel, zoals blouses en overhemden. Gevoelig textiel zoals wol e.d. mag niet worden gestreken op de strijker. Altijd de aanwijzingen opvolgen van de wasetiketten!
- Het apparaat is bestemd voor in de machine geslingerde of droge, gewassen was.



WAARSCHUWING: Het apparaat is bedoeld voor het drogen van textiel in water gewassen.

- Het apparaat is bedoeld voor particulier gebruik, niet voor commerciële doeleinden.
- Gebruik het apparaat uitsluitend zoals beschreven in de gebruikershandleiding. Elk ander gebruik geldt als ondoelmatig.
- Alle gebreken die zijn ontstaan door ondeskundige behandeling, beschadiging of reparatiepogingen zijn uitgesloten van garantie. Dit geldt ook voor de normale slijtage.

Veiligheidsaanwijzingen



Waarschuwing: alle veiligheidsaanwijzingen, instructies, afbeeldingen en technische gegevens die zijn aangebracht op dit apparaat, lezen. Nalatigheid bij het naleven van de veiligheidsaanwijzingen en instructies kan een elektrische schok, brand en / of letsel tot gevolg hebben.

- Dit apparaat kan worden gebruikt door **kinderen vanaf 8 jaar** en ook door personen met beperkte lichamelijke, sensorische of geestelijke vermogens of personen die niet beschikken over ervaring en / of kennis, wanneer zij onder toezicht staan en instructies hebben gekregen hoe het apparaat op een veilige manier kan worden gebruikt en wanneer zij de daarmee gepaard gaande gevaren hebben begrepen.
- **Kinderen mogen niet** met het apparaat spelen.

- Reiniging en **gebruikersonderhoud** mogen zonder toezicht niet worden uitgevoerd door **kinderen**.
- **Kinderen** jonger dan 8 jaar en dieren buiten bereik houden van het apparaat en het aansluitsnoer.



VOORZICHTIG: hete oppervlakken! Het motorblok / de telescoopstang wordt heet tijdens het gebruik. Raak deze daarom niet aan tijdens of kort na het gebruik.



VOORZICHTIG: hete stoom! Het apparaat werkt met hete stoom! Het apparaat voorzichtig bedienen.

- De stroomtoevoer naar het apparaat moet worden onderbroken als het niet wordt gebruikt en voordat het wordt gemonteerd, gedemonteerd, gereinigd of wanneer de watertank wordt gevuld resp. geleegd.
- Geen veranderingen aanbrengen aan het apparaat. Wanneer het aansluitsnoer van het apparaat wordt beschadigd, moet deze door de fabrikant, de klantenservice ervan of een soortgelijk gekwalificeerde persoon (bijv. professionele werkplaats) worden vervangen, om gevaren te voorkomen.
- Laat het apparaat volledig afkoelen voordat u de watertank leegt en / of het apparaat reinigt en opbergt.
- Neem beslist de aanwijzingen in het hoofdstuk “Reinigen en opbergen” in acht.



GEVAAR – Gevaar voor een elektrische schok

- Gebruik het apparaat uitsluitend in gesloten ruimten.
- Gebruik het apparaat niet in ruimten met een hoge luchtvochtigheid.
- Dompel het apparaat en het aansluitsnoer nooit in water of andere vloeistoffen en zorg ervoor dat deze niet in het water kunnen vallen of nat kunnen worden.
- Mocht het apparaat in het water vallen, onderbreekt u meteen de stroomtoevoer. Probeer niet om het uit het water te trekken, terwijl het is aangesloten op het stroomnet!
- Raak het apparaat en het aansluitsnoer nooit aan met vochtige handen als deze componenten zijn aangesloten op het stroomnet.
- Nooit verder gaan dan de maximale vulhoeveelheid van de watertank om overlopen te voorkomen (let op de **MAX**-markering op de maatbeker en in de watertank!).
- Tijdens de werking kan er waterdamp opstijgen. Omwille van deze reden het apparaat niet onder andere elektronische apparaten plaatsen.



WAARSCHUWING – Verwondingsgevaar

- **Verstikkingsgevaar!** Het verpakkingsmateriaal buiten bereik houden van kinderen en dieren.
- **Valgevaar!** Erop letten dat het aansluitsnoer geen gevaar oplevert voor struikelen.
- Het apparaat mag tijdens het gebruik niet worden bewogen.
- **Gevaar door wurging!** Zorg ervoor dat het aansluitsnoer steeds buiten bereik is van kleine kinderen en dieren.



WAARSCHUWING – Brandgevaar

- Gebruik het apparaat niet in ruimten, waarin zich licht ontvlambaar stof of giftige en explosieve dampen bevinden.
- Sluit het apparaat niet samen met andere apparaten (met een hoog stroomverbruik) aan op een meervoudige contactdoos, om overbelasting en eventueel kortsluiting (brand) te voorkomen.
- Gebruik het apparaat niet in combinatie met verlengsnoeren.
- Het apparaat niet gebruiken in de buurt van brandbaar materiaal.

LET OP – Gevaar van materiële schade

- Het apparaat alleen aansluiten op een contactdoos met aardingscontacten die overeenstemt met de technische gegevens van het apparaat. De contactdoos moet ook na het aansluiten goed toegankelijk zijn, zodat de verbinding met het stroomnet snel kan worden verbroken.
- Lees vóór gebruik van het apparaat de verzorgingsinstructies van de te strijken stof. Bepaalde stoffen, leer en suède alsook stoffen met volants, pailletten en applicaties mogen niet worden bevochtigd met stoom!
- Het apparaat altijd eerst uitschakelen voordat de stekker uit de contactdoos wordt getrokken.
- De ventilatiesleuven nooit afdekken en geen voorwerpen erin steken.
- Leg de aansluitleiding zo, dat deze niet bekneld raakt of wordt geknikt en niet met hete oppervlakken in aanraking komt (dit geldt ook voor de hete oppervlakken van het apparaat!).
- Schakel het apparaat uit en trek de netstekker uit de contactdoos, wanneer tijdens het gebruik een storing optreedt, in geval van stroomuitval of vóór een onweersbui.
- Het apparaat nooit aan het aansluitsnoer trekken of dragen. Trek de netstekker altijd aan de stekker en nooit aan het netsnoer uit de contactdoos!
- Bescherm het apparaat tegen andere warmtebronnen, open vuur, temperaturen onder nul, lang aanhoudend vocht, natheid en schokken.
- Alleen originele toebehoren van de fabrikant gebruiken, om de werking van het apparaat niet te benadelen en om eventuele schade te voorkomen.

Leveringsomvang

- 1 x motorblok
- 1 x telescoopstang met druppelstop (lang)
- 1 x kleeërhanger
- 1 x nylon-ballon (overhemden, blouses)
- 5 x klem met geïntegreerd gewicht
- 1 x maatbeker
- 1 x gebruikershandleiding

Controleer of de levering volledig is en geen transportschade heeft opgelopen. Gebruik het apparaat niet (!) als het apparaat, het toebehoren of het aansluitsnoer beschadigd zijn, maar neem contact op met de klantenservice.

Verwijder vóór het gebruik van het apparaat al het verpakkingsmateriaal en eventueel aanwezige etiketten die zich op het apparaat bevinden en bedoeld zijn als transportbescherming of als reclame. **Verwijder nooit het typeplaatje en eventuele waarschuwingen!**

Apparaatoverzicht

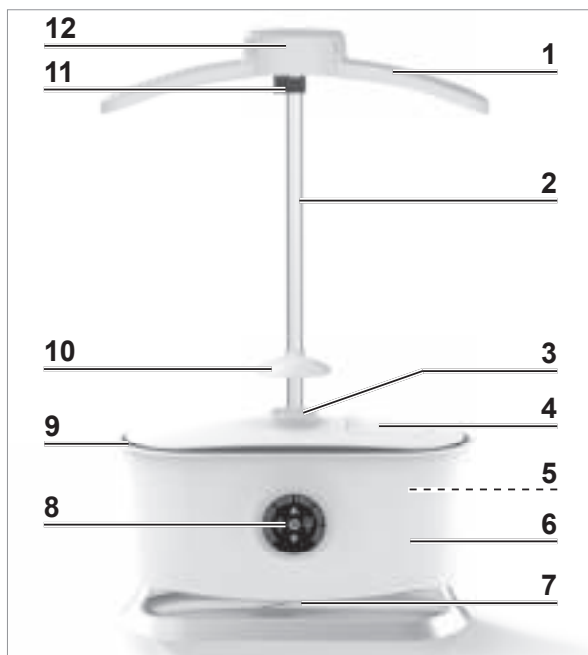

- 1 Kleeërhanger
- 2 Telescoopstang
- 3 Ventilator
- 4 Watertankdop
- 5 Watertank (in de behuizing)
- 6 Motorblok
- 7 Ventilatiesleuven
- 8 Bedieningspaneel
- 9 Bevestigingsrand
- 10 Druppelstop (voorgemonteerd aan de telescoopstang)
- 11 Clip (voor het verstellen van de hoogte)
- 12 Kraagdeel

Bedieningspaneel

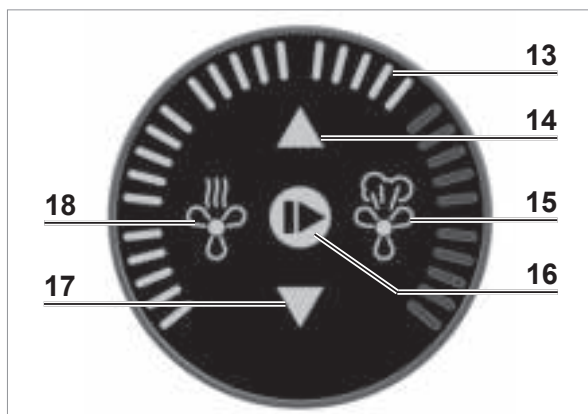

- 13 Weergave van de looptijd (1 streepje = 1 minuut)
- 14 ▲ – Looptijd verhogen
- 15 Strijkprogramma met bevochtiging met stoom (voor droog textiel)
- 16 – Start / Pauze
- 17 ▼ – Looptijd verminderen
- 18 Strijkprogramma zonder bevochtiging met stoom (voor vochtig textiel)

Technische gegevens

Artikelnummer:	02968
Modelnummer:	EL18034-00100
Spanningsvoorziening:	220 – 240 V ~ 50 Hz
Vermogen:	1800 W
Elektrische veiligheidsklasse:	II
Beschermingsklasse:	IPX1
Capaciteit watertank:	ca. 700 ml
ID gebruikershandleiding:	Z 02968 M DS V1 0419



Watertank vullen



OPGELET!

- Vul de watertank nooit met ontkalkings- of reinigingsmiddelen of andere chemische additieven. Daardoor kan het apparaat worden vernield en een veilige werking is dan niet meer gewaarborgd.
- Giet maximaal 700 ml (twee tot aan de **MAX**-markering gevulde maatbekers) water in de watertank.



- Waterresten in de watertank ontstaan daardoor dat dit apparaat werd gecontroleerd en zijn geen gebreken van het apparaat.
- Het apparaat uitsluitend gebruiken met gedestilleerd water, om kalkaanslag en schade aan het apparaat te voorkomen.

1. Zorg ervoor dat het apparaat **niet** is aangesloten op het stroomnet en, wanneer het voorafgaand werd gebruikt, voldoende is afgekoeld.
2. Vul de maatbeker tot aan de **MAX**-markering met water.
3. De watertankdop (4) openen door links op de afdekking te drukken.
4. Het water uit de maatbeker in de watertank (5) vullen. Ook hier letten op de **MAX**-markering.



Voor de beste resultaten adviseren wij max. 350 ml per stoomproces in de watertank te vullen.

5. De watertankdop weer omlaag klappen.

Montage

1. De telescoopstang (2) in de uitsparing aan de bovenzijde van het motorblok (6) steken.
2. De klee-hanger (1) op de telescoopstang plaatsen. Daarbij erop letten dat de lichte kromming van de klee-hanger naar voren wijst. De beugel moet hoorbaar vastklikken aan de telescoopstang.

De druppelstop (10) moet direct boven de ventilator (3) zitten. Hij voorkomt dat eventueel druppelend water in de ventilator terecht kan komen.

3. De nylon-ballon bevestigen:
 - Over de klee-hanger trekken. Daarbij erop letten dat de kant met de gat-lijn naar voren wijst.
 - De bovenste kleine rubberband over het kraagdeel (12) op de klee-hanger schuiven.
 - De onderste grote rubberband over de bevestigingsrand (9) trekken.

De demontage gebeurt in omgekeerde volgorde.

Gebruik



OPGELET!

- Het apparaat altijd op een droge, vlakke, stevige en water- en hittebestendige ondergrond plaatsen met voldoende vrije ruimte naar boven en alle zijanten.
- Tijdens de werking het apparaat mag niet zonder toezicht worden gelaten
- Erop letten dat de klemmen met geïntegreerd gewicht tijdens het gebruik eveneens heet kunnen worden. Deze overeenkomstig laten afkoelen voordat ze van het kledingstuk kunnen worden afgenomen.
- **Het apparaat na elk strijkproces laten afkoelen.**
- **Beslist de aanwijzingen opvolgen van de wasetiketten van het te drogen / strijken textiel!**



Voor de beste resultaten moet het apparaat in een zo koel mogelijke ruimte worden gebruikt. Wij adviseren een maximale kamertemperatuur van 25 °C.



1. De gewenste hoogte instellen. Daartoe de clip (11) openen, de telescoopstang (2) uittrekken en de clip weer sluiten. Wij adviseren de telescoopstang tot de maximale hoogte uit te trekken.

2. Moet het kledingstuk worden bevochtigd met stoom, de watertank (5) vullen (zie hoofdstuk "Watertank vullen").

















3. De nylon-ballon optrekken (zie hoofdstuk "Montage").



De nylon-ballon moet direct onder de bevestigingsrand (9) zitten, zodat hij zich volledig kan opblazen.





4. Het te strijken kledingstuk over de nylon-ballon en de kleeerhanger (1) trekken en eventueel de knopen sluiten. Erop letten dat
 - de kraag over het kraagdeel (12) op de kleeerhanger zit,
 - een eventuele knopenrij boven de gat-lijn van de nylon-ballon zit,
 - de armen van de nylon-ballon netjes en niet verdraait of in elkaar gefrommeld in de mouwen van het kledingstuk liggen,
 - alle knopen op het kledingstuk (ook van de mouwen) gesloten zijn.
5. De klemmen onderaan het kledingstuk verdelen (voor en achter telkens zijdelings van buiten alsook van voren in het midden liggend bij de knopenrij), zodat het verzaard wordt en tijdens het opblazen van de nylon-ballon niet verschuift.
6. Steek de netstekker in een goed toegankelijke contactdoos. Het apparaat wordt ingeschakeld en op het bedieningspaneel (8) lichten de symbolen  (18) en  (15) op.
7. Het gewenste programma kiezen door het desbetreffende symbool op het bedieningspaneel aan te raken:
 -  – Strijkprogramma zonder bevochtiging met stoom (bestemd voor vochtig textiel)
 -  – Strijkprogramma met bevochtiging met stoom (bestemd voor droog textiel)
 Op bedieningspaneel licht het symbool van het gekozen programma, alsook de pijl-symbolen (14 + 17) op. Het symbool  (16) knippert.
8. Met de pijl-symbolen de gewenste looptijd instellen (max. 30 minuten). Hierbij staat 1 streepje voor 1 minuut looptijd.
 -  Bij de tijdsinstelling voor het **strijkprogramma met bevochtiging met stoom** erop letten dat de bevochtiging met stoom van het kledingstuk ca. 8 minuten duurt en pas daarna het strijkproces start. Er moet daarom min. een looptijd van ca. 12 – 15 minuten worden ingesteld.
9. Het symbool  aanraken om het strijkproces te starten. Het brandt nu continu. Het symbool van het ingestelde programma knippert.
 -  De verlichting van het bedieningspaneel wordt na ca. 40 seconden uitgeschakeld. Om het weer te activeren, het midden van het bedieningspaneel aanraken.
10. Wanneer de nylon-ballon zich heeft opgeblazen, het kledingstuk nogmaals recht-trekken en gladstrijken.
 -  Het strijkproces kan op elk moment worden gepauzeerd, door het symbool  aan te raken. Wanneer het proces is onderbroken, klinkt het symbool .
 - Mocht de looptijd voor het strijkproces worden aangepast, met behulp van de symbolen  en  de looptijd verlengen resp. verkorten. Vervolgens het  symbool opnieuw aanraken, om het strijkproces te vervolgen.
 - Wordt tijdens het strijkprogramma met bevochtiging met stoom de looptijd aangepast, betreft deze verandering alleen het strijkproces en niet de bevochtiging met stoom! **Voorbeeld:** de looptijd is vooringesteld op 15 minuten. Na 3 minuten wordt het proces onderbroken en de looptijd verlengd met 5 minuten. Na het ver-

volgen van het proces duurt de bevochtiging met stoom desondanks slechts nog 5 minuten en niet 8.

OPGELET: wanneer er een **wisseling** naar het strijkprogramma met bevochtiging met stoom plaatsvond, start de bevochtiging met stoom altijd vanaf het begin en duurt 8 minuten!

11. Na afloop van de ingestelde looptijd stopt het apparaat automatisch. Het bedieningspaneel gaat uit en het apparaat schakelt in de stand-by-modus.



Moet de looptijd voortijdig wordt beëindigd, het symbool , om het proces te pauzeren en het symbool  zo vaak indrukken, tot er geen streepje meer op de weergave van de looptijd (**13**) brandt. Het bedieningspaneel gaat uit en het apparaat schakelt in de stand-by-modus.

12. Het kledingstuk van de nylon-ballon en kleeerhanger verwijderen.

13. De netstekker uit de contactdoos trekken en het apparaat volledig laten afkoelen.

Tips

- Indien in het **strijkprogramma zonder bevochtiging met stoom** met de hand gewassen of niet in de machine gewassen was moet worden gestreken, deze eerst laten opdrogen.
- Het **strijkproces zonder bevochtiging met stoom** duurt bij een drooggeslingerd hemd **ca. 10 minuten**. Afhankelijk van het materiaal en de materiaalsterkte kan de duur echter variëren. Wij adviseren met een kortere duur te starten en deze eventueel te verlengen.
- Het **strijkproces met bevochtiging met stoom** duurt bij een droog hemd **ca. 15 minuten**. Ook hier kan de tijd afhankelijk van het materiaal en de materiaalsterkte variëren.
- De **nylon-ballon voor hemden en blouses** kan met behulp van de ritssluitingen worden **vergroot** resp. **verkleind**. Voor kleinere maten moeten de ritssluitingen gesloten zijn. Voor grotere maten moeten de ritssluitingen aan beide zijden worden geopend.
- Ver **uit elkaar staande knopen** kunnen er toe leiden dat de **knopenrij** tijdens het strijkproces licht **golft**. Hier wordt aanbevolen, de knopenrij direct na het strijkproces nogmaals met de handen glad te strijken.

Reinigen en opbergen



OPGELET!

- Gebruik voor het reinigen geen bijtende of schurende reinigingsmiddelen of reinigingspads. Deze kunnen het oppervlak aantasten.
- Veeg het apparaat en de nylon-ballon indien nodig af met een licht vochtige doek en eventueel met een mild afwasmiddel. Wrijf na met een droge doek.
- Wanneer het langere tijd niet wordt gebruikt vóór het opbergen de watertank (**5**) legen. Hiertoe het apparaat demonteren en het motorblok (**6**) zo kantelen, dat het water uit de openingen voor de stoomuittreding onder de bevestigingsrand (**9**) kan weglopen.
- Vóór het opbergen alle onderdelen volledig laten drogen.
- Bewaar het apparaat op een schone, droge, tegen zonlicht beschermde alsook voor kinderen en dieren onbereikbare plaats.

Storingen verhelpen

Wanneer het apparaat niet op de juiste wijze functioneert, kunt u nagaan of u een probleem zelf kunt oplossen. Neem contact op met de klantenservice als het probleem met de genoemde stappen niet kan worden opgelost.



Probeer niet om een elektrisch apparaat zelf te repareren!

Probleem	Mogelijke oorzaak / oplossing
Het bedieningspaneel (8) brandt niet.	<ul style="list-style-type: none"> • Zit de netstekker goed in de contactdoos? De zitting van de netstekker corrigeren. • Is de contactdoos defect? Probeer een andere contactdoos. • Controleer de zekering van de netaansluiting. • Is het apparaat in de stand-by-modus? Het bedieningspaneel in het midden aanraken.
Ongebruikelijke geluiden	<ul style="list-style-type: none"> • Zijn de ventilatiesleuven (7) afgedekt resp. verstopt? De ventilatiesleuven vrijmaken.
Het apparaat wordt plotseling uitgeschakeld.	<ul style="list-style-type: none"> • Zijn de ventilatiesleuven afgedekt resp. verstopt? De ventilatiesleuven vrijmaken. • Het apparaat is uitgerust met een veiligheidsuitschakelmechanisme. In geval van oververhitting / een lege watertank wordt het automatisch uitgeschakeld. Het apparaat laten afkoelen en opnieuw inschakelen. • Is het apparaat omgevallen? Het apparaat beschikt over een veiligheidsschakelaar die geactiveerd wordt, mocht het apparaat omvallen. Het apparaat weer plaatsen en opnieuw inschakelen. • Is de ingestelde tijd afgelopen? De looptijd opnieuw instellen.
Geurontwikkeling	<ul style="list-style-type: none"> • Bij het eerste gebruik van het apparaat kan er wegens productieresten geringe geurontwikkeling ontstaan. Dit is echter ongevaarlijk en stopt na verloop van tijd tijdens het gebruik.
Er wordt geen stoom geproduceerd.	<ul style="list-style-type: none"> • Het apparaat heeft de bedrijfstemperatuur nog niet bereikt. Het duurt afhankelijk van de vulstand van de watertank (5) enkele minuten, tot het water heet genoeg is zodat er stoom kan worden geproduceerd.

Afvoeren



Verwijder het verpakkingsmateriaal op milieuvriendelijke wijze en breng deze naar een recyclepunt.



Het apparaat valt onder de Europese richtlijn 2012/19/EU voor afgedankte elektrische en elektronische apparatuur (Waste Electrical and Electronical Equipment – WEEE). Het apparaat mag niet bij het normale huisafval worden gedaan, maar dient milieuvriendelijk verwerkt te worden door een erkend afvalverwerkingsbedrijf.

Klantenservice/ importeur:

DS Produkte GmbH, Am Heisterbusch 1, 19258 Gallin, Duitsland

Tel.: +49 38851 314650 (Bellen naar het Duitse vaste netwerk tegen het tarief van uw provider.)

Alle rechten voorbehouden.

