



RAZER HAMMERHEAD
TRUE WIRELESS X

MODE D'EMPLOI

Éclairez votre monde avec les écouteurs haute performance **Razer Hammerhead True Wireless X** conçus pour illuminer chaque rythme. Grâce au mode Jeu à faible latence de 60 ms et aux haut-parleurs de 13 mm spécialement réglés, préparez-vous pour un son qui s'élève par-dessus le vacarme.

TABLE DES MATIÈRES

1. CE QUI VOUS ATTEND / CE DONT VOUS AVEZ BESOIN	3
2. NOUS SOMMES LÀ POUR VOUS.....	5
3. SPÉCIFICATIONS TECHNIQUES.....	6
4. POUR COMMENCER.....	7
5. UTILISATION DE VOS OREILLETES	10
6. SÉCURITÉ ET ENTRETIEN.....	14
7. MENTIONS LÉGALES.....	15

1. CE QUI VOUS ATTEND / CE DONT VOUS AVEZ BESOIN

CE QUI VOUS ATTEND

- Oreillettes Razer Hammerhead True Wireless X

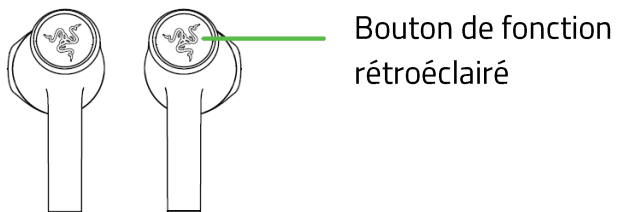

- Étui de chargement

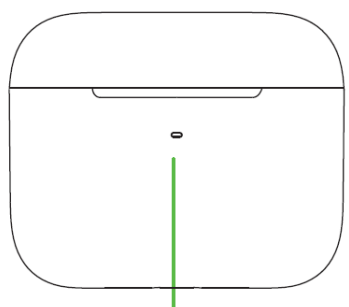

Indicateur de niveau de
la batterie

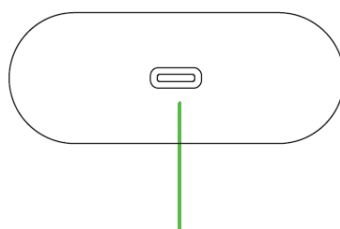

Port de chargement

- Câble de chargement



- Protections en silicone pour oreillettes



- Informations importantes sur le produit

CE DONT VOUS AVEZ BESOIN

- Appareils prenant en charge l'audio Bluetooth
- Connexion Internet pour l'installation de l'application

2. NOUS SOMMES LÀ POUR VOUS

Vous avez dans les mains un appareil exceptionnel disposant d'une garantie limitée de 2 ans. Maintenant, exploitez tout son potentiel et recevez des avantages Razer exclusifs en vous enregistrant sur razerid.razer.com

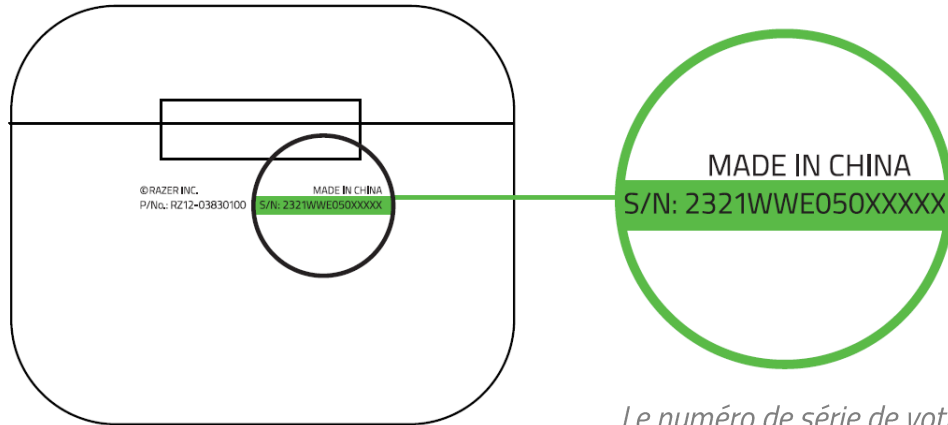

Le numéro de série de votre produit est disponible ici.

Vous avez une question ? Consultez l'assistance Razer sur support.razer.com

3. SPÉCIFICATIONS TECHNIQUES

- Réponse en fréquence du casque : 20 Hz — 20 kHz
- Impédance du casque : 32 Ω
- Sensibilité du casque : 91 dB à 1 mW/1 kHz
- Entrée alimentation de casque : 8 mW (puissance maximale)
- Haut-parleurs de casque : 13 mm
- Connecteur de casque : Bluetooth 5.2
- Mode de captation du microphone : omnidirectionnel
- Rapport signal/bruit du microphone : 64 dB
- Sensibilité du microphone : -26 dBfs
- Poids :
 - Étui de chargement : 42 g (0,09 lb)
 - Écouteurs : 10 g (0,02 lb)

4. POUR COMMENCER

CHARGEMENT DE VOS RAZER HAMMERHEAD TRUE WIRELESS X

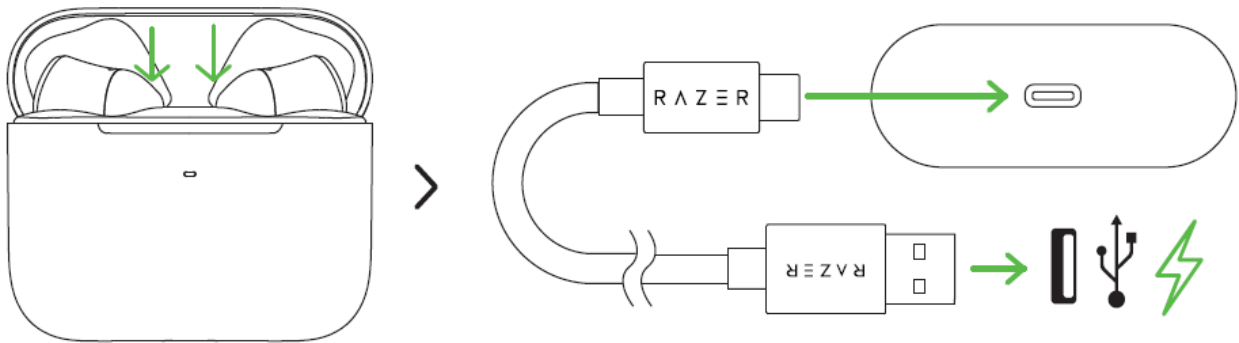

Lors de la première utilisation, connectez l'étui de chargement à un port USB au moyen du câble de chargement sans retirer les oreillettes. Pour les utilisations suivantes, vous devrez charger séparément l'étui de chargement et les oreillettes.





Attendez que vos Razer Hammerhead True Wireless X soient entièrement chargées.

INDICATEUR DE NIVEAU DE LA BATTERIE POUR L'ÉTUI DE CHARGEMENT

Quand l'appareil est branché

	Statut
Rouge fixe 	Charge en cours
Vert fixe 	Charge terminée

Quand l'appareil est débranché

	Statut
Vert fixe 	Batterie pleine
Orange fixe 	Batterie faible
Rouge clignotant 	Niveau faible de la batterie

SYNCHRONISATION À VOTRE APPAREIL MOBILE

Lorsque vous essayez de connecter votre produit Razer, rappelez-vous de le maintenir à moins d'un mètre de votre appareil mobile.

1. Pendant que les oreillettes se trouvent dans l'étui de chargement, ouvrez le couvercle pour passer en mode synchronisation.

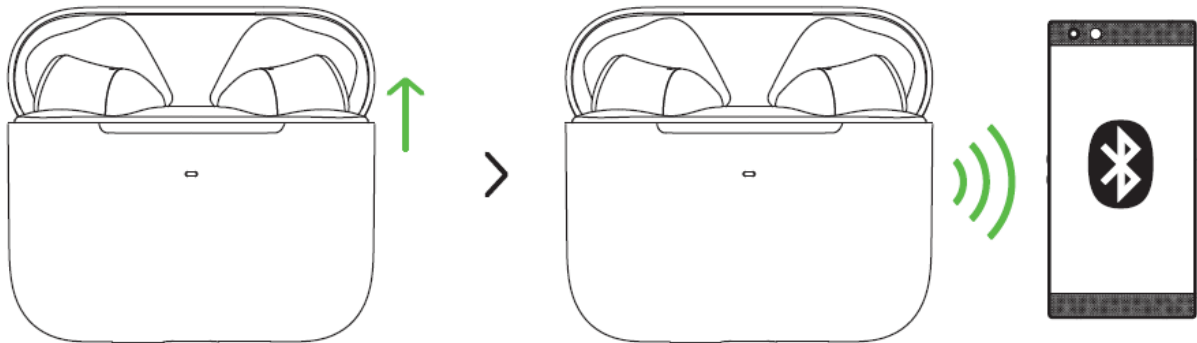

2. Activez la fonction Bluetooth sur votre appareil et sélectionnez **Razer Hammerhead TWS X** dans la liste des appareils détectés.

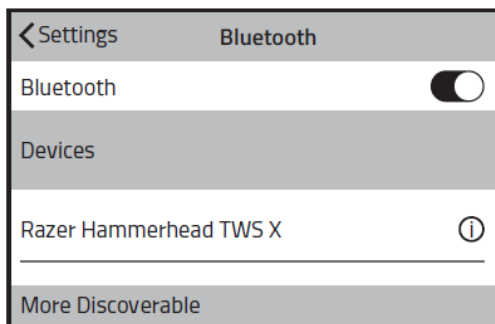

iOS

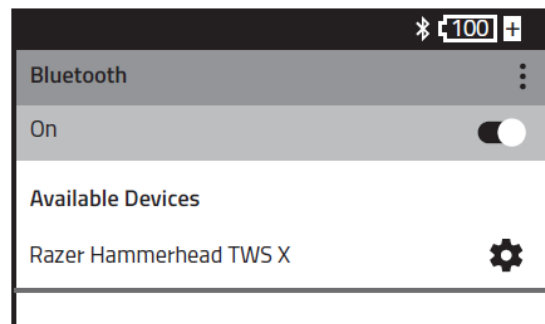

Android

3. Attendez que la synchronisation soit effectuée. Vous entendrez un signal sonore lorsque les oreillettes auront été synchronisées avec succès et seront connectées à votre appareil.



Si les oreillettes n'arrivent pas à se connecter à votre source audio, elles resteront en mode recherche puis s'éteindront après 3 minutes. Si cela se produit, répétez les opérations de synchronisation.



Une fois les oreillettes synchronisées, elles essaieront de se connecter à l'appareil mobile synchronisé chaque fois que vous ouvrirez l'étui de chargement ou chaque fois que les oreillettes seront allumées. Vos oreillettes peuvent se connecter uniquement à un appareil mobile à la fois.

5. UTILISATION DE VOS OREILLETTES

MODE JEU

Une fois connecté, appuyez trois fois et maintenez la dernière pression pendant au moins 2 secondes sur une oreillette pour activer le mode jeu. Une fois le mode jeu activé, vos oreillettes fonctionneront avec une latence plus basse, vous donnant ainsi un retour audio en temps réel pendant que vous jouerez. Répétez cela pour désactiver le mode jeu.

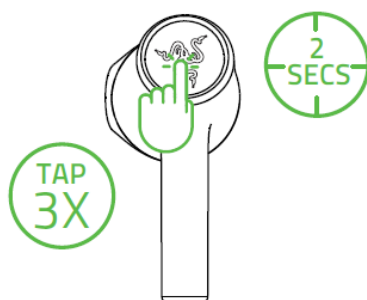

i Pour une meilleure performance, il vous est recommandé de maintenir vos oreillettes à proximité de la source audio.

UTILISATION DES PROTECTIONS EN SILICONE POUR OREILLETTES

Les protections en silicone pour oreillettes vous offrent plus de confort et de sécurité, et isolent mieux le son. La texture douce est plus agréable que le plastique. L'audio de l'appareil est amélioré car il est séparé du bruit environnant. Les protections permettent également d'avoir une meilleure prise sur l'embout.

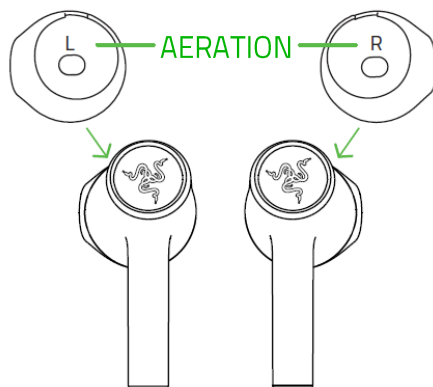

Pour les utiliser, insérez l'embout dans la protection correspondante, puis vérifiez que les aérations sont alignées correctement avec l'ouverture de la protection.

ALIMENTATION ON/OFF

Pour éteindre l'appareil, placez les oreillettes dans l'étui de chargement et fermez le couvercle. Ouvrez le couvercle lorsque les oreillettes se trouvent dans l'étui pour les allumer.

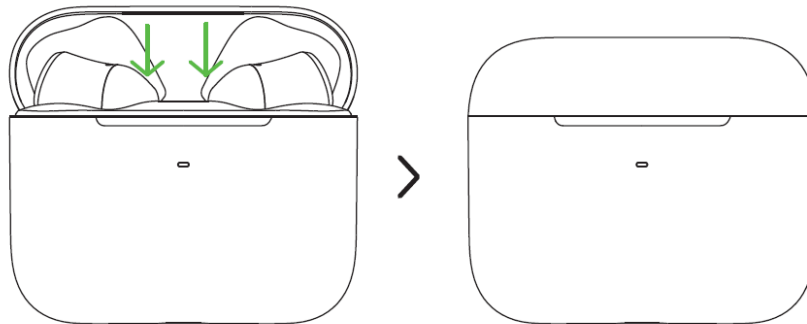

Si les oreillettes se trouvent à l'extérieur de l'étui de chargement sans être utilisées pendant quelques minutes, vous entendrez un signal audio, puis les oreillettes s'éteindront.



Appuyez et maintenez le bouton de fonction de chaque oreillette pendant au moins 2 secondes pour les allumer. Vous entendrez un signal sonore provenant de chaque oreillette une fois qu'elles sont allumées.

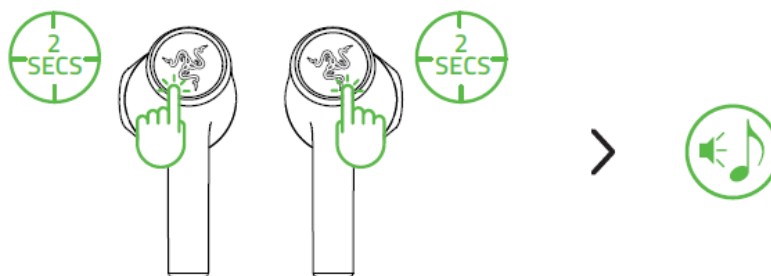

RÉFÉRENCE RAPIDE DU BOUTON DE FONCTION

Les fonctions suivantes sont uniquement disponibles lorsque les oreillettes sont synchronisées à un appareil mobile.

ACTION	EFFET	SIGNAL SONORE
Appuyer	Répondre à l'appel	Voix
	Terminer l'appel	Tonalité
	Lecture/pause	Aucun
Appuyer et maintenir pendant au moins 2 secondes	Allumer l'oreillette correspondante	Voix
	Refuser les appels entrants	Voix
	Activer l'assistant virtuel	Tonalité
Appuyer et maintenir pendant au moins 4 secondes	Activer le mode synchronisation pour l'oreillette correspondante	Voix
Appuyer deux fois	Accepter les appels entrants ou faire passer les appels	Aucun
	Passer au titre suivant lors de la lecture de médias	Aucun
Appuyer deux fois puis maintenir la dernière pression pendant 2 secondes	Diminuer le volume (sur l'oreillette gauche)	Aucun
	Augmenter le volume (sur l'oreillette droite)	
Appuyer trois fois	Revenir au titre précédent lors de la lecture de médias	Aucun
Appuyer trois fois puis maintenir la dernière pression pendant 2 secondes*	Activer/désactiver le mode jeu	Voix
	En mode synchronisation, supprimer les appareils synchronisés	Voix

APPLICATION RAZER AUDIO

Personnaliser vos oreillettes Razer Hammerhead True Wireless X est devenu beaucoup plus facile. Grâce à l'application Razer Audio, apprenez toutes les fonctions gestuelles, choisissez parmi des égaliseurs prédéfinis ou personnalisez-les selon vos besoins. Reconfigurez également ce que fait chaque touche ou fonction gestuelle et bien plus, où vous voulez, quand vous voulez.

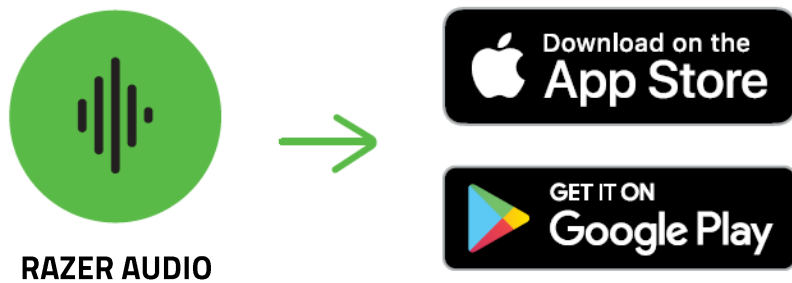

6. SÉCURITÉ ET ENTRETIEN

CONSIGNES DE SÉCURITÉ

Afin d'être totalement en sécurité lors de l'utilisation de vos Razer Hammerhead True Wireless X, nous vous recommandons d'adopter les consignes suivantes :

Si vous avez des difficultés à utiliser l'appareil correctement et que le dépannage ne fonctionne pas, débranchez l'appareil et communiquez avec la ligne d'assistance Razer ou rendez-vous sur support.razer.com pour obtenir de l'aide.

Ne démontez pas l'appareil (ceci annulerait la garantie) et n'essayez pas de le faire fonctionner avec une charge de courant anormale.

Conservez l'appareil à l'abri des liquides et de l'humidité. Faites fonctionner l'appareil uniquement à une température comprise entre 0 °C (32 °F) et 40 °C (104 °F). Si la température dépasse ces limites, éteignez et/ou débranchez l'appareil pour laisser la température se stabiliser à un degré optimal.

L'appareil isole les sons ambiants externes même à un volume peu élevé, ce qui décroît la perception de votre environnement externe. Veuillez retirer l'appareil lorsque vous entreprenez une activité qui nécessite une perception active de votre environnement.

L'écoute prolongée de sons à un volume élevé peut endommager votre ouïe. Par ailleurs, la législation de certains pays n'autorise qu'un niveau sonore maximum de 86 dB à affecter votre écoute pendant 8 heures par jour. Nous vous recommandons par conséquent de réduire le volume à un niveau confortable lors d'une écoute prolongée. Prenez soin de votre ouïe.

ENTRETIEN ET UTILISATION

Les oreillettes Razer Hammerhead True Wireless X nécessitent un entretien minimal pour les maintenir dans un état optimal. Une fois par mois, nous vous recommandons de les nettoyer avec un chiffon doux ou un coton-tige pour empêcher les dépôts de saleté. N'utilisez pas de savon ou de produits nettoyants agressifs.

7. MENTIONS LÉGALES

INFORMATIONS DE DROITS D'AUTEUR ET D'AUTRES DROITS DE PROPRIÉTÉ INTELLECTUELLE

© 2021 Razer Inc. Tous droits réservés. Razer, le logo du serpent à trois têtes, le Razer Logo, « For Gamers. By Gamers. », et le logo « Powered by Razer Chroma » sont des marques commerciales ou des marques déposées de Razer Inc. et / ou des sociétés affiliées aux États-Unis ou dans d'autres pays.

©2018 Google LLC All rights reserved. Android, Google, Google Logo, Google Play, and the Google Play logo are registered trademarks of Google LLC.

Apple, the Apple logo, and iPhone are trademarks of Apple Inc., registered in the U.S. and other countries. App Store is a service mark of Apple Inc.

The Bluetooth® word mark and logos are registered trademarks owned by Bluetooth SIG, Inc., and any use of such marks by Razer is under license.

Il se peut que Razer Inc. (« Razer ») ait des droits d'auteur, marques commerciales, secrets de fabrication, brevets, demandes de brevet, ou d'autres droits de propriété intellectuelle (enregistrés ou non enregistrés) concernant le produit dans ce guide. Ce guide ne vous donne pas de licence pour ce droit d'auteur, cette marque commerciale, ce brevet ou tout autre droit de propriété intellectuelle. Le Razer Hammerhead True Wireless X (le « Produit ») peut différer des images, que ce soit sur l'emballage ou autrement. La société Razer réfute toute responsabilité relative aux erreurs pouvant s'être glissées dans ce document. Les informations contenues dans ce document sont susceptibles d'être modifiées sans préavis.

GARANTIE LIMITÉE DU PRODUIT

Pour obtenir les dernières conditions et les conditions actuelles de la garantie limitée du produit, veuillez vous rendre sur [razer.com/warranty](https://www.razer.com/warranty).

LIMITATION DE RESPONSABILITÉ

Razer ne sera en aucun cas responsable de toute perte de profit, d'informations ou de données, de dommages spéciaux, fortuits, indirects, punitifs ou consécutifs, ou de dommages fortuits découlant de la distribution, la vente, la revente, l'utilisation, ou l'incapacité d'utiliser le Produit. En aucun cas la responsabilité de Razer ne peut excéder le prix d'achat au détail du Produit.

GÉNÉRAL

Ces termes seront régis par et interprétés conformément aux lois de la juridiction dans laquelle le Produit a été acheté. Si l'une des conditions définies ici est jugée invalide ou inapplicable, cette condition (dans la mesure où elle est invalide ou inapplicable) n'aura alors aucun effet et sera considérée comme exclue sans invalider aucune des conditions restantes. Razer se réserve le droit de modifier ce contrat à tout moment sans préavis.