

Art. No. 7003510  
7803510  
7903510



**DE Handleiding**

Product	Art.N.
Basiseenheid + 7-in-1 sensor + thermo-hyrosensor	7003510
Alleen 7-in-1 sensor	7803510
Alleen basiseenheid	7903510

**DE** Besuchen Sie unsere Website über den folgenden QR Code oder Weblink um weitere Informationen zu diesem Produkt oder die verfügbaren Übersetzungen dieser Anleitung zu finden.

**EN** Visit our website via the following QR Code or web link to find further information on this product or the available translations of these instructions.

**FR** Si vous souhaitez obtenir plus d'informations concernant ce produit ou rechercher ce mode d'emploi en d'autres langues, rendez-vous sur notre site Internet en utilisant le code QR ou le lien correspondant.

**NL** Bezoek onze internetpagina via de volgende QR-code of weblink, voor meer informatie over dit product of de beschikbare vertalingen van deze gebruiksaanwijzing.

**ES** ¿Desearía recibir unas instrucciones de uso completas sobre este producto en un idioma determinado? Entonces visite nuestra página web utilizando el siguiente enlace (código QR) para ver las versiones disponibles.

**IT** Desidera ricevere informazioni esaustive su questo prodotto in una lingua specifica? Venga a visitare il nostro sito Web al seguente link (codice QR Code) per conoscere le versioni disponibili.

**RU** Посетите наш сайт, отсканировав QR-код, или перейдите ссылке, чтобы больше узнать об этом товаре или скачать руководство по эксплуатации на другом языке.



[www.bresser.de/P7003510](http://www.bresser.de/P7003510)



**GARANTIE · WARRANTY · GARANTÍA · GARANZIA**

[www.bresser.de/warranty\\_terms](http://www.bresser.de/warranty_terms)

## WORKS WITH:



<https://proweatherlive.net>



<https://weathercloud.net>



<https://www.wunderground.com>



<https://www.awekas.at>

Weather Underground is a registered trademark of The Weather Channel, LLC, both in the United States and internationally. The Weather Underground Logo is a trademark of Weather Underground, LLC. Find out more about Weather Underground at [www.wunderground.com](http://www.wunderground.com)

## APP DOWNLOAD:



Apple and the Apple logo are trademarks of Apple Inc., registered in the U.S. and other countries. App Store is a service mark of Apple Inc., registered in the U.S. and other countries.  
Google Play and the Google Play logo are trademarks of Google Inc.

## OVER DEZE GEBRUIKERSHANDLEIDING



Dit symbool staat voor een waarschuwing. Om een veilig gebruik te waarborgen, moet u de in dit document beschreven instructies in acht nemen.



Dit symbool wordt opgevolgd door een tip voor gebruikers.



## VOORZORGSMAATREGELEN

- Het bewaren en lezen van de gebruikershandleiding wordt dringend aanbevolen. De fabrikant en de leverancier kunnen geen aansprakelijkheid aanvaarden voor eventuele onjuiste aflezingen, verloren exportgegevens en eventuele gevolgen die zich voordoen bij een onjuiste aflezing.
- De in deze handleiding getoonde afbeeldingen kunnen afwijken van de werkelijke weergave.
- De inhoud van deze handleiding mag niet worden gereproduceerd zonder toestemming van de fabrikant.
- De technische specificaties en de inhoud van de gebruikershandleiding van dit product kunnen zonder voorafgaande kennisgeving worden gewijzigd.
- Dit product mag niet worden gebruikt voor medische doeleinden of voor openbare informatie.
- Stel het apparaat niet bloot aan overmatige kracht, schokken, stof, temperatuur of vochtigheid.
- Bedek de ventilatiegaten niet met voorwerpen zoals kranten, gordijnen enz.
- Dompel het apparaat niet onder in water. Als u er vloeistof overheen morst, droogt u het dan onmiddellijk af met een zachte, pluisvrije doek.
- Reinig het apparaat niet met schurende of bijtende materialen.
- De interne onderdelen van het apparaat mogen niet worden aangeraakt. Hierdoor vervalt de garantie.
- Plaatsing van dit product op bepaalde houtsoorten kan leiden tot beschadiging van het oppervlak, waarvoor de fabrikant niet aansprakelijk kan worden gesteld. Raadpleeg de onderhoudsinstructies van de meubelfabrikant voor informatie.
- Gebruik alleen de door de fabrikant gespecificeerde onderdelen/accessoires.
- Dit apparaat is geen speelgoed. Houd het apparaat buiten het bereik van kinderen.
- Dit apparaat is uitsluitend bestemd voor binnengebruik.
- Plaats de console op minstens 20 cm van personen in de buurt.
- Console werktemperatuur: -5 °C ~ 50 °C

## WAARSCHUWING

- Slik de batterij niet in! Gevaar voor chemische brandwonden!
- Dit product bevat een knoopcel-batterij. Als de knoopcel-batterij wordt ingeslikt, kan dit in slechts 2 uur tijd ernstige inwendige brandwonden veroorzaken en tot de dood leiden.
- Als het batterijcompartiment niet goed sluit, stop dan met het gebruik van het product en houd het uit de buurt van kinderen.
- Als u denkt dat batterijen zijn ingeslikt of in een lichaamsopening zijn geplaatst, moet u onmiddellijk medische hulp inroepen.
- Dit apparaat is alleen geschikt voor montage op een hoogte van  $\leq 2$  m. (Massa van het apparaat  $\leq 1$ kg)
- Dit product is uitsluitend bestemd voor gebruik met de bijgeleverde adapter:
  - Fabrikant: Hua Xu Elektronica Fabrik
  - Model: HX075-0501000-AX
  - Wanneer u dit product weggooit, zorg er dan voor dat het apart wordt ingezameld voor een speciale verwijdering.
- De AC/DC-adapter wordt gebruikt als ontkoppelingapparaat.
- De AC/DC-adapter van het apparaat mag niet worden afgedekt OF moet gemakkelijk toegankelijk zijn bij gebruik overeenkomstig de bestemming.
- Om de netvoeding volledig los te koppelen, moet de AC/DC-adapter van het apparaat van het lichtnet worden losgekoppeld.

## LET OP!

- Explosiegevaar als de batterij verkeerd wordt vervangen. Vervang alleen door hetzelfde of een gelijkwaardig type.
- De batterij mag niet worden blootgesteld aan hoge of lage extreme temperaturen, lage luchtdruk op grote hoogte tijdens gebruik, opslag of vervoer.
- Vervanging van een batterij door een batterij van een onjuist type kan leiden tot een explosie of het lekken van brandbare vloeistof of gas.
- Het plaatsen van een batterij in vuur of een hete oven, of het mechanisch verpletteren of doorsnijden van een batterij kan leiden tot een explosie.
- Een batterij achterlaten in een omgeving met extreem hoge temperaturen kan leiden tot een explosie of het lekken van brandbare vloeistof of gas.
- Een batterij die wordt blootgesteld aan een extreem lage luchtdruk kan leiden tot een explosie of het lekken van brandbare vloeistof of gas.

## **INHOUDSOPGAVE**

---

1.	INLEIDING	4
1.1	SNELSTARTGIDS	4
2.	VOOR DE INSTALLATIE	4
2.1	CONTROLE	4
2.2	LOCATIE SELECTIE	4
3.	MULTI-SENSOR INSTELLEN	5
3.1	DRAADLOZE 7-IN-1 SENSOR	5
3.1.1	INSTALLEER WINDVAAN	5
3.1.2	INSTALLEER DE TRECHTER VAN DE REGENMETER	6
3.1.3	PLAATS OPLAADBARE BATTERIJEN	6
3.2	PAS HET ZONNEPANEEL AAN	7
3.2.1	MONTAGEMASTINSTALLEREN	9
3.2.2	UITLIJNING VAN DE RICHTING	10
3.3	DRAADLOZE HYGRO-THERMO SENSOR	11
3.3.1	INSTALLEER DE DRAADLOZE THERMO-HYGRO-SENSOR	11
3.3.2	PLAATSING VAN DE SENSOR	11
3.4	OPTIONELE SENSOR	12
3.5	AANBEVELING VOOR DE BESTE DRAADLOZE COMMUNICATIE	12
3.6	CONSOLE	13
3.6.1	INSTALLEER DE BACK-UP BATTERIJ EN SCHAKEL HET APPARAAT IN	13
3.6.2	DE DISPLAY-CONSOLE INSTELLEN	14
4.	FUNCTIES EN BEDIENING VAN DE DISPLAY-CONSOLE	15
4.1	BEGINSCHERM	15
4.2	DISPLAY KNOPPEN	15
4.3	DISPLAY SCHERM SELECTIE	16
4.3.1	BEGINSCHERM	16
4.3.2	DETAILS-SCHERM	17
4.3.3	OVERZICHTSCHERM	18
4.4	CONSOLEFUNCTIES	18
4.4.1	WEERSVERWACHTING	18
4.4.2	MAANFASE	19
4.4.3	TRENDINDICATOR	19
4.4.4	DRAADLOZE SIGNAALONTVANGST	19
4.4.5	WIFI-STATUS	19
4.4.6	VOELT ALS EN INDEX	20
4.4.7	HITTE-INDEX	20
4.4.8	WINDCHILL	20
4.4.9	DAUWPUNT	20
4.4.10	REGENWEERGAVE	20
4.4.11	BAROMETRISCHE DRUK	21
4.4.12	WINDSNELHEID EN -RICHTING	21
4.5	SCROLMODUS VOOR OPTIONELE CH-SENSOR	23
4.6	MAXIMUM / MINIMUM GEGEVENS	23
4.7	GESCHIEDENISGRAFIEK	24
4.8	DATALOG-SCHERM	24
4.8.1	BEDIENING VAN HET DATALOG-SCHERM	25
4.8.2	DOORZOEK DE RIJ MET GEGEVENS	25
4.9	INSTELLINGEN-MENU	25
4.9.1	TIJD EN DATUM INSTELLEN	26
4.9.2	INSTELLING VAN DE ALARMTIJD	26
4.9.3	DISPLAY-INSTELLING	27
4.9.4	APPARAAT-INSTELLING	27
4.9.5	SENSORSTATUS EN BEWERKING	28
4.9.6	WAARSCHUWINGSSYSTEEM	29
4.9.7	KALIBRATIE-INSTELLING	30
4.9.8	ANDERE INSTELLING	32
4.9.9	DATALOGBOEK-INSTELLINGEN	33

5.	DATALOGFUNCTIE.....	33
5.1	OM DE GEGEVENSREGISTRATIE TE STARTEN.....	33
5.2	OM DE GEGEVENSREGISTRATIE TE STOPPEN.....	33
5.3	GEGEVENSFORMAAT EN WERKING.....	33
6.	MAAK EEN WEERSERVERACCOUNT AAN EN VOEG HET STATION TOE.....	34
6.1	VOOR PROWEATHERLIVE (PWL).....	34
6.2	VOOR WEATHER UNDERGROUND (WU).....	36
6.3	VOOR WEATHERCLOUD (WC).....	38
6.4	VOOR AWEKAS.....	39
7.	INSTELLEN WIFI-VERBINDING.....	39
7.1	STAP VOOR HET OPENEN VAN DE INSTELLINGEN-INTERFACE.....	39
7.2	OVERZICHT EN FUNCTIE VAN DE INSTELLINGEN-PAGINA.....	40
7.3	GEAVANCEERDE PAGINA OVERZICHT EN FUNCTIE.....	41
8.	BEKIJK UW WEERGEGEVENS IN DE WEERSERVER(S).....	41
8.1	BEKIJK UW WEERGEGEVENS IN PROWEATHERLIVE.....	41
8.2	BEKIJK UW WEERGEGEVENS IN WUNDERGROUND.....	42
8.3	UW WEERGEGEVENS BEKIJKEN IN WEATHERCLOUD.....	42
9.	FIRMWARE-UPDATE.....	42
9.1	DE SYSTEEM-FIRMWARE BIJWERKEN.....	42
9.1.1	SYSTEEM FIRMWARE UPDATE STAP.....	43
9.2	DE WIFI-FIRMWARE BIJWERKEN.....	43
9.2.1	WIFI-FIRMWARE UPDATE STAP.....	44
10.	ANDERE ACTIES.....	44
10.1	VERVANG DE BATTERIJEN VAN DE HUIDIGE SENSOR(S).....	44
10.1.1	HANDMATIG KOPPELEN VAN DE SENSOR(S).....	44
10.2	DE AANVULLENDE DRAADLOZE SENSOR(S) KOPPELEN (OPTIONEEL).....	44
10.3	RESET EN FABRIEKSRESET.....	44
11.	DRAADLOZE 7-IN-1 MULTI-SENSOR ONDERHOUD.....	45
12.	PROBLEMEN OPLOSSEN.....	45
13.	SPECIFICATIES.....	46
13.1	CONSOLE.....	46
13.2	DRAADLOZE 7-IN-1 SENSORARRAY.....	48
13.3	INSTALLEER DE DRAADLOZE THERMO-HYGRO-SENSOR.....	49
14.	VERWIJDERING.....	49
15.	EG-VERKLARING VAN OVEREENSTEMMING.....	49
16.	GARANTIE & SERVICE.....	49

## 1. INLEIDING

Bedankt voor het kiezen van deze WI-FI HD-scherm weerstation met 7-in-1 professionele sensor. Dit systeem kan de volledige weersinformatie op het HD-scherm tonen en kan deze weergegevens uploaden naar verschillende weerservers die u kunt gebruiken en uw weergegevens naar wens kunt uploaden. Dit product biedt professionele weerwaarnemers of enthousiaste weerliefhebbers betrouwbare resultaten met een breed scala aan opties en sensoren. Via de webbrowser op uw mobiele telefoon en PC/Mac kunt u uw eigen lokale voorspelling, hoog/laag-waarden, totaalwaarden en gemiddelde waarden opvragen voor vrijwel elke weervariabele op elke locatie.

### 1.1 SNELSTARTGIDS

De volgende Snelstartgids bevat de stappen die nodig zijn om het weerstation te installeren, te bedienen en naar het internet te uploaden, samen met verwijzingen naar de relevante hoofdstukken.

STAP	BESCHRIJVING	SECTIE
1	Aanzetten van de 7-in-1 multi-sensor	3.1
2	Aanzetten van de thermo-hygrometer-sensor	3.2
2	Aanzetten van de display-console en verbinden met de multi-sensor en de sensor	3.5
3	Datum en tijd instellen op display-console	3.5.2
4	De regen terug op nul zetten	4.4.7.2
5	Wifi configureren	7.2
6	Registreren en uploaden naar weerservers	8

## 2. VOOR DE INSTALLATIE

### 2.1 CONTROLE

Voordat u uw weerstation permanent installeert, raden wij de gebruiker aan het weerstation te gebruiken op een plaats die gemakkelijk toegankelijk is. Zo kunt u vertrouwd raken met de functies van het weerstation en de kalibratieprocedures, zodat u zeker bent van een goede werking voordat u het permanent installeert.

### 2.2 LOCATIE SELECTIE

Voordat u de multi-sensor installeert, moet u rekening houden met het volgende:

1. De regenmeter moet om de paar maanden schoongemaakt worden
2. Voorkom stralingswarmte die wordt gereflecteerd door aangrenzende gebouwen en constructies. De ideale afstand tussen de sensor-array en een gebouw, constructie, de grond of het dak is 1,5 m (5').
3. Kies een zonnige plek in de open ruimte die niet wordt beïnvloed door regen, wind of wolken.
4. Het zendbereik tussen multi-sensor en display-console kan een afstand van 100 m (of 300 voet) bereiken op zichtafstand, mits er geen storende obstakels tussen of in de buurt zijn, zoals bomen, torens of hoogspanningsleidingen. Controleer de kwaliteit van het ontvangstsignaal om zeker te zijn van een goede ontvangst.
5. Huishoudelijke apparaten zoals koelkasten, verlichting, dimmers kunnen elektromagnetische interferentie (EMI) veroorzaken, terwijl radiofrequentie-interferentie (RFI) van apparaten die in hetzelfde frequentiebereik werken, signaal-interferentie kan veroorzaken. Kies een plaats op minstens 1-2 meter (3-5 voet) afstand van deze storingsbronnen om de beste ontvangst te garanderen.

### 3. MULTI-SENSOR INSTELLEN

#### 3.1 DRAADLOZE 7-IN-1 SENSOR

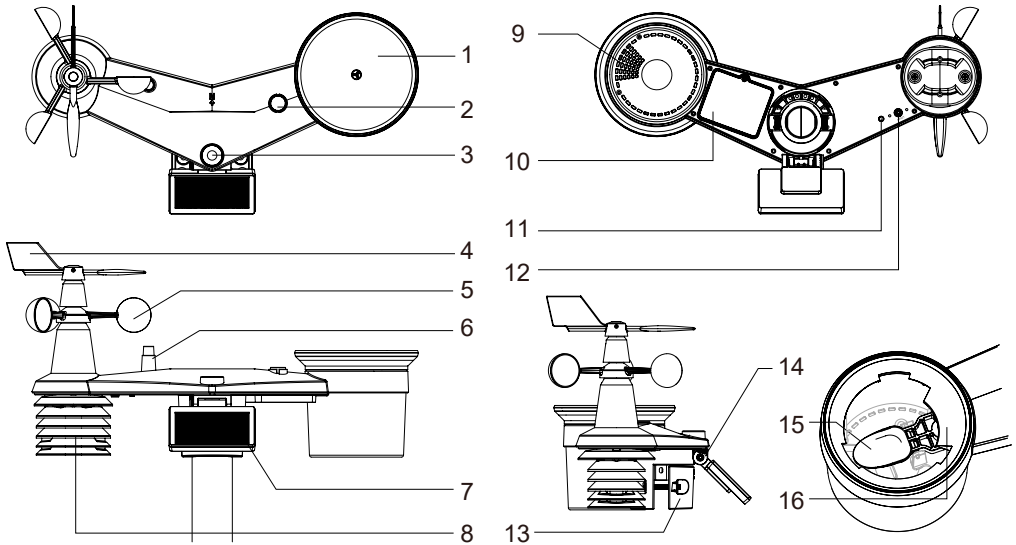

- |                      |   |  |
|----------------------|---|--|
| 1. Regenvanger       | 7. Zonnepaneel                                | 12. [ RESET ] knop                           |
| 2. Balans indicator  | 8. Stralingsscherm en thermo-<br>hygro sensor | 13. Montageklem                              |
| 3. UVI / lichtsensor | 9. Afvoergaten                                | 14. Verstelbaar scharnier van<br>zonnepaneel |
| 4. Windvaan          | 10. Batterijklep                              | 15. Kiepbak                                  |
| 5. Windbekers        | 11. Rode LED-indicator                        | 16. Regen sensor                             |
| 6. Antenne           |   |  |

#### 3.1.1 INSTALLEER WINDVAAN

Met verwijzing naar onderstaande foto, (a) zoek en lijn de platte kant op de windvaanschacht uit met het platte oppervlak op de windvaan en duw de vaan op de schacht. (b) draai de stelschroef vast met een precisieschroevendraaier.

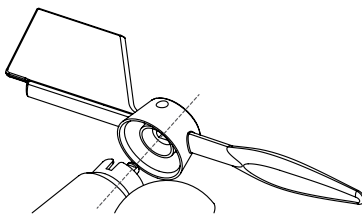

Stap 1

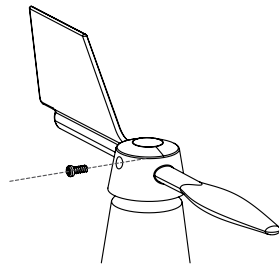

Stap 2

### 3.1.2 INSTALLEER DE TRECHTER VAN DE REGENMETER

Installeer de trechter van de regenmeter en draai met de klok mee om de trechter aan de multi-sensor te vergrendelen

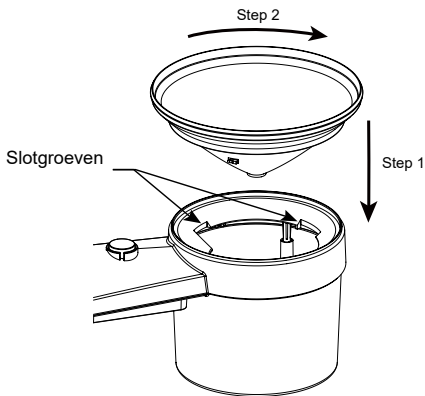

### 3.1.3 PLAATS OPLAADBARE BATTERIJEN

Stap 1: Schroef het batterijklepje aan de onderkant van het apparaat los en haal de kabelaanluiting eruit.

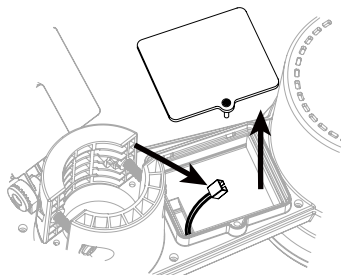

Stap 2: Sluit de stekker van de oplaadbare Ni-MH-batterij aan op het stopcontact.

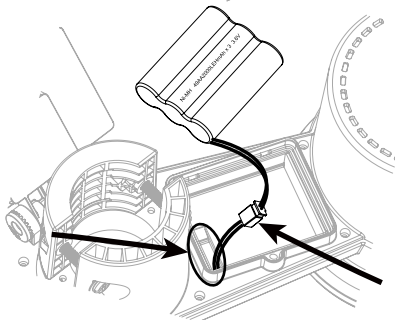

Stap 3: De rode LED indicator op de achterkant van de multi-sensor gaat aan en begint vervolgens om de 12 seconden te knipperen.

Stap 4: Plaats de kabel en de stekker in de platte opening en plaats de batterij in het batterijvak.

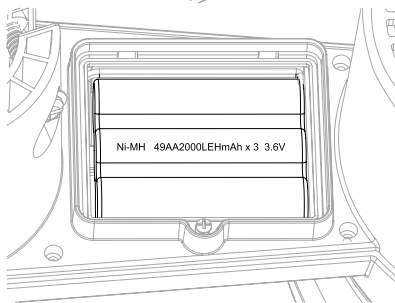



Stap 5: Sluit het batterijklepje en draai de schroef vast

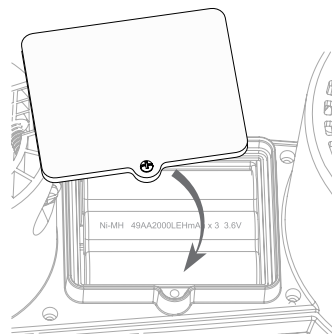

Stap 6: Verwijder de beschermfolie van het zonnepaneel.



### **OPMERKING:**

- GEBRUIK ALLEEN de meegeleverde oplaadbare 3.6V Ni-MH batterij.
- Gebruik GEEN batterij van een ander type.
- Het wordt aanbevolen de basis te omwikkelen met waterdichte tape om hem verder te beschermen tegen vocht en zout in de lucht.

## 3.2 PAS HET ZONNEPANEEL AAN

De kantelhoek van het zonnepaneel kan verticaal worden aangepast van 0 tot 15 °, 30 °, 45 ° of 60 ° posities, afhankelijk van het gebied waarin u woont. Voor een optimaal vermogen het hele jaar door, stelt u de kantelhoek in die zich het dichtst bij uw breedtegraad bevindt. Bijvoorbeeld.

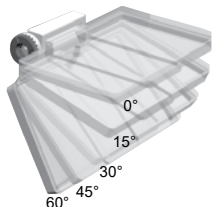
Locatie (breedtegraad, lengtegraad)	Kantelhoek zonnepaneel	
Hamburg (53.558, 9.7874)	60°	
Chicago (42.1146, -88.0464)	45°	
Houston (29.7711, -95.3552)	30°	
Bangkok (14,2752, 100,5684)	15°	
Sydney (-33,5738, 151,3053) *	30°	

\*Voor sensoren die op het zuidelijk halfrond worden geïnstalleerd, moeten de zonnepanelen naar het noorden gericht zijn.

Stap 1: Draai de schroef lichtjes los

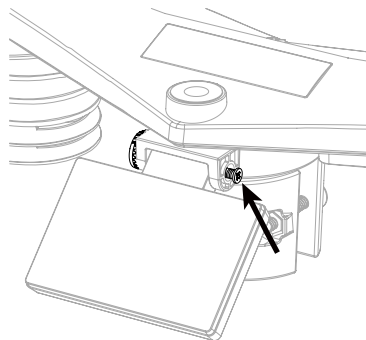

Stap 2: Duw de schroef naar binnen totdat de tandwielen aan de andere kant uit de vergrendelde stand zijn gekomen.

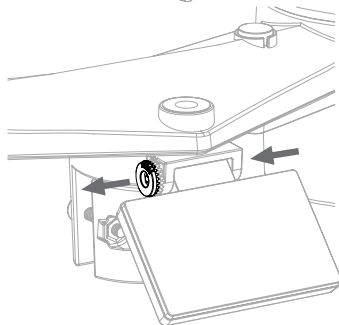



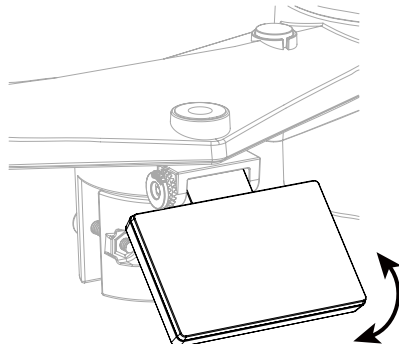

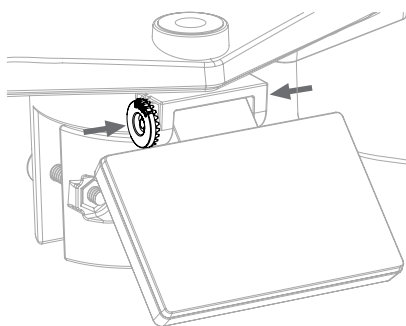

Stap 3: Pas de verticale positie van het zonnepaneel (0°, 15°, 30°, 45°, 60°) aan op basis van de breedtegraad van uw locatie.

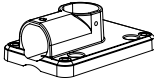
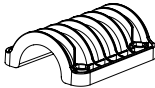
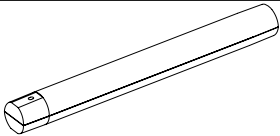

Stap 4: Draai de schroef vast totdat de tandwielen goed zijn vergrendeld.



### 3.2.1 MONTAGEMASTINSTALLEREN MONTAGE KIT SET

		
1. Paal montagestandaard x 1	2. Montageklem x 1	3. Kunststof paal x 1
		
4. Schroeven x 4	5. Zeskantmoeren x 4	6. Vlakke sluitringen x 4
		
7. Schroef x 1	8. Zeskantmoer x 1	9. Rubberen pads x 4

### KUNSTSTOF MONTAGE-INSTALLATIE

1. Bevestig de kunststof paal aan uw vaste mast met de bevestigingsvoet, klem, sluitringen, bouten en moeren. Volgens onderstaande 1a, 1b, 1c sequenties:

1a. Steek de plastic paal in het gat van de montagestandaard en zet deze vervolgens vast met de schroef en moer.

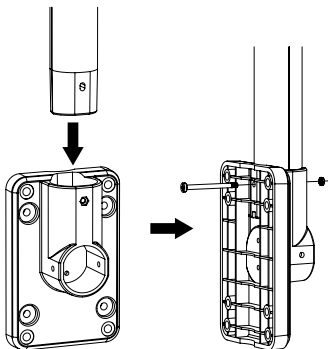

1b. Breng 2 rubberen pads aan op de montageklem.

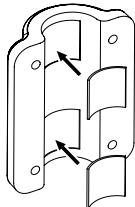

1c. Bevestig de montagestandaard en de klem samen op een vaste paal met 4 lange schroeven en moeren.

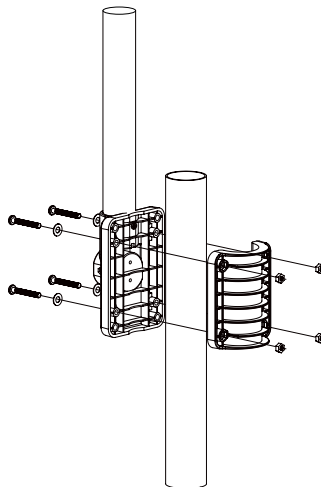

2. Breng 2 rubberen pads aan op de binnenkant van de montagevoet en klem van de multi-sensor en bevestig ze losjes aan elkaar.

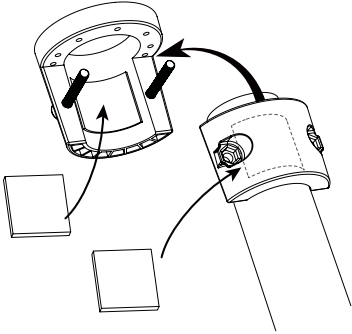

3. Plaats de multi-sensor over de montagepaal en lijn deze uit in noordelijke richting voordat u de schroeven bevestigt.

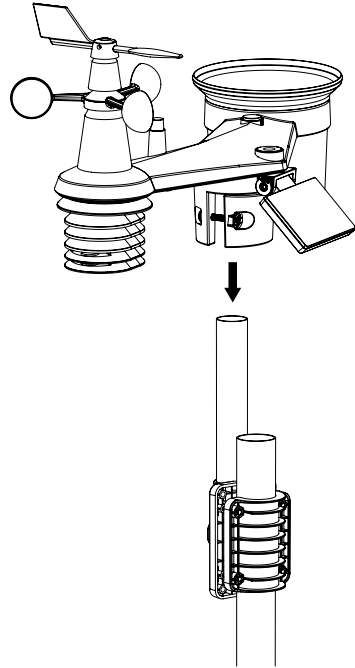

### 3.2.2 UITLIJNING VAN DE RICHTING

Installeer de draadloze 5-in-1 sensor op een open plaats zonder obstakels boven en rond de sensor voor nauwkeurige regen- en windmetingen. Zoek de noordmarkering (N) boven aan de sensor-array. Lijn de markering uit om naar het noorden te wijzen bij de definitieve installatie met een kompas of GPS.

Gebruik de balansindicator (waterpas) op de multi-sensor om er zeker van te zijn dat de multi-sensor volledig waterpas staat, zodat de regenmeter, de UV-sensor en de lichtintensiteitssensor correct worden weergegeven.

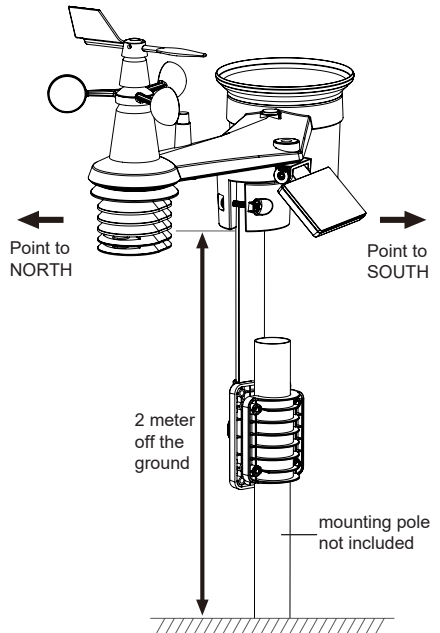

### 3.3 DRAADLOZE HYGRO-THERMO SENSOR

1. Transmissiestatus LED
2. Wandmontagehouder
3. Kanaal schuifschakelaar
4. Reset
5. Batterijcompartiment

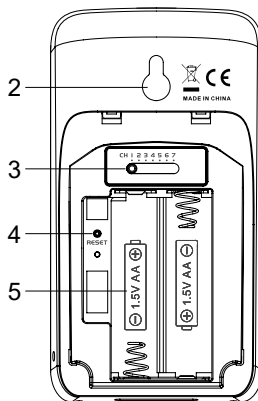
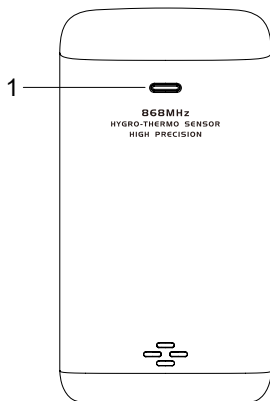

#### 3.3.1 INSTALLEER DE DRAADLOZE THERMO-HYGRO-SENSOR

1. Verwijder het batterijklepje van de sensor.
2. Gebruik de kanaalschuifschakelaar om het kanaalnummer voor de sensor in te stellen (bv. kanaal 1)
3. Plaats 2 AA-batterijen in het batterijvak volgens de op het batterijvak aangegeven polariteit, en sluit het batterijvak.
4. De sensor is in synchronisatiemodus en kan binnen enkele minuten op de console worden geregistreerd. De status-LED van de transmissie begint om de minuut te knipperen.

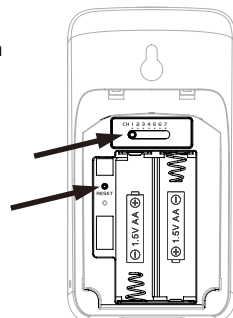

#### **OPMERKING:**

- Wanneer de batterijen geplaatst zijn (of na een reset), bevindt de sensor zich in de synchronisatiemodus, en kan hij binnen de volgende 5 minuten op de console-display worden geregistreerd.
- Als u het sensorkanaal opnieuw moet toewijzen, schuift u de kanaalschuifschakelaar naar de nieuwe kanaalpositie. Om het nieuwe kanaalnummer in te stellen, drukt u op de knop **[ RESET ]** op de sensor.
- Om te voorkomen dat de sensor(s) en de console niet gekoppeld kunnen worden tijdens het instellen van de nieuwe console, schakelt u eerst de sensor(s) in en drukt u vervolgens op de knop **[ RESET ]** op de hoofdeunit (geen noodzaak voor sensors).

#### 3.3.2 PLAATSING VAN DE SENSOR

Als u de thermo-hygrometer buiten monteert, is het raadzaam de sensor op een schaduwrijke plaats te zetten, uit de buurt van direct zonlicht en warmtebronnen, en op een hoogte te of boven het display-console.

 Draai een schroef in de muur waaraan u de sensor wilt ophangen. Hang de sensor aan de schroef van de houder voor wandmontage. U kunt de sensor ook alleen op een tafel plaatsen.

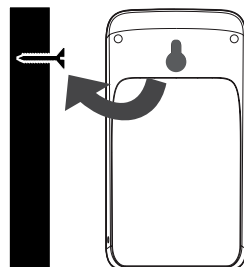

### 3.4 OPTIONELE SENSOR

Het C6076A weerstation werkt met de volgende optionele sensors:

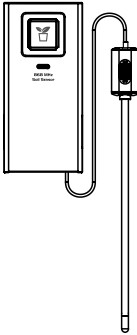
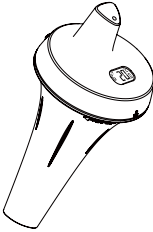
<b>MODEL</b>	7009999	7009972	7009973
<b>KANAALNUMMER</b>	1-7		
<b>OMSCHRIJVING</b>	Hoge precisie thermo-hygometer sensor	Sensor voor bodemvochtigheid en temperatuursensor	Zwembadsensor
<b>IMAGE</b>			

### 3.5 AANBEVELING VOOR DE BESTE DRAADLOZE COMMUNICATIE

Effectieve draadloze communicatie is gevoelig voor geluids-interferentie in de omgeving, en voor afstand en barrières tussen de sensor-zender en de display-console.

1. Elektromagnetische interferentie (EMI) - dit kan worden opgewekt door machines, apparaten, verlichting, dimmers en computers, enz. Houd uw display-console dus op 1 of 2 meter afstand van deze voorwerpen.
2. Radiofrequentie-interferentie (RFI) - als u andere apparaten hebt die op 868 / 915 / 917 MHz werken, kunt u te maken krijgen met communicatie-interferentie. Verplaats de zender of display-console om een intermitterend signaalprobleem te voorkomen.
3. Afstand. Met toenemende afstand, is er een natuurlijk kwaliteitsverlies van het signaal. Dit apparaat is geschikt tot 100 m op zichtafstand (in een storingsvrije omgeving en zonder belemmeringen). In de praktijk wordt echter maximaal 30 m bereikt, inclusief het passeren van barrières.
4. Barrières. Radiosignalen worden geblokkeerd door metalen barrières, zoals aluminium objecten. Richt de multi-sensor en de display-console zodanig dat ze in een vrije zichtlijn door het raam liggen als u metalen gevelbeplating hebt.

De onderstaande tabel toont een typische vermindering van de signaalsterkte telkens wanneer het signaal door deze bouwmaterialen gaat

MATERIALEN	VERMINDERING VAN DE SIGNAALSTERKTE
Glas (onbehandeld)	10 ~ 20%
Hout	10 ~ 30%
Gipsplaten	20 ~ 40%
Baksteen	30 ~ 50%
Folie-isolatie	60 ~ 70%
Betonnen muur	80 ~ 90%
Aluminium beplating	100%
Metalen wand	100%

Opmerkingen: RF-sigitaalreductie voor referentie.

## 3.6 CONSOLE

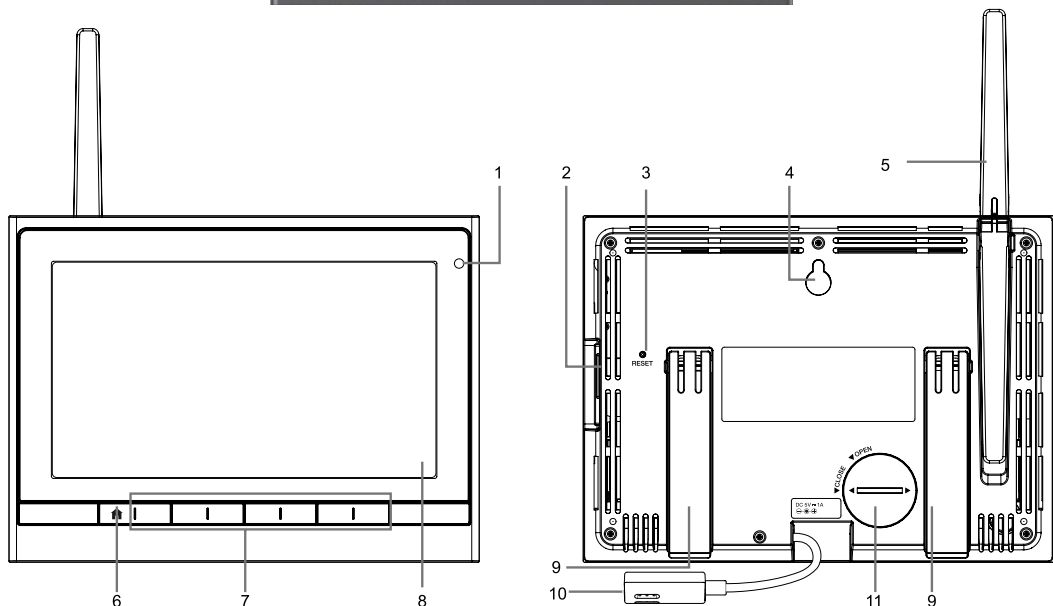

- |                           |                  |                      |
|---------------------------|------------------|----------------------|
| 1. Omgevingslichtdetector | 5. Antenne       | 9. Tafelstandaard    |
| 2. USB-poort              | 6. [ HOME ] knop | 10. Voedingsspanning |
| 3. [ RESET ] knop         | 7. Functieknop   | 11. Batterijklep     |
| 4. Wandmontagehouder      | 8. Beeldscherm:  |                      |

### 3.6.1 INSTALLEER DE BACK-UP BATTERIJ EN SCHAKEL HET APPARAAT IN

1. Installeer de back-up CR2032-batterij
2. Sluit de voedingsaansluiting van de display-console aan op wisselstroom met de meegeleverde adapter

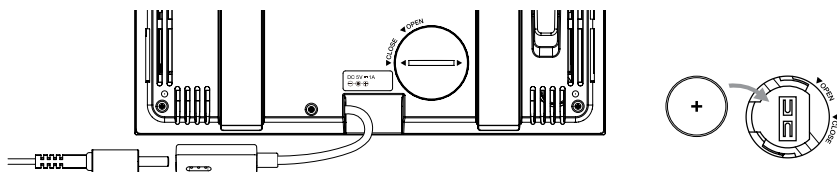

## OPMERKING:

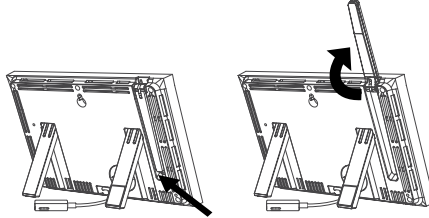

- Als er niets op het LCD-display verschijnt nadat u de adapter hebt aangesloten, drukt u met een puntig voorwerp op de knop [ **RESET** ].
- De back-up batterij kan de tijd en datum opslaan.
- Verwijder altijd de back-up batterij als het apparaat een tijdje niet wordt gebruikt. Houd er rekening mee dat bepaalde instellingen, zoals de klok, meldingsinstellingen en opnamen in het geheugen van het apparaat, de reservebatterij uitputten, zelfs als het apparaat niet in gebruik is..

3. Klap de antenne aan de achterkant uit





## 3.6.2 DE DISPLAY-CONSOLE INSTELLEN

Als de display-console voor de eerste keer wordt ingesteld, moet de gebruiker de basisselectie invoeren

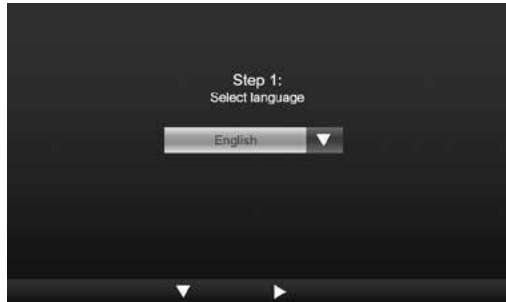
1. Kies met  en  de display-taal (standaard is Engels) en druk dan op  om verder te gaan met de volgende stap



2. Kies uw regio met  en  en druk op  om terug te keren naar het beginscherm,

## OPMERKING

De regio bepaalt het formaat van de tijd/ datum-display en de display-eenheid van de console, wat een instellingsprocedure in één stap is.

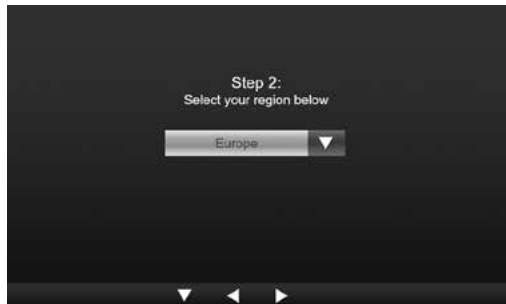

3. Plaats de multi-sensor en de thermo-hygrometer sensor binnen 2-3 meter van de display-console, en wacht tot ze gesynchroniseerd zijn.





## 4. FUNCTIES EN BEDIENING VAN DE DISPLAY-CONSOLE

### 4.1 BEGINSCHERM

Zodra de display-console gekoppeld is aan de 7-in-1 multi-sensor en de thermo-hygrometer sensor, zal alle weerinformatie op de display worden weergegeven, zoals hieronder getoond:



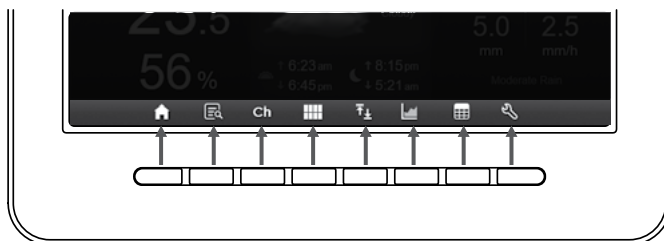

### 4.2 DISPLAY KNOPPEN

Wanneer het beginscherm wordt weergegeven, kunt u op [ HOME ] of op een andere knop drukken om de pictogrammen van de toetsfuncties weer te geven, zoals hieronder.



PICTOGRAM	BESCHRIJVING
	<b>Home knop</b> Druk op deze knop om terug te keren naar het beginscherm.
	<b>Expand knop</b> Druk op deze knop om het detailscherm te tonen.
	<b>Kanaal knop</b> Druk op deze knop om te schakelen tussen binnen- en kanaalaflezing.
	<b>Overzicht-knop</b> Druk op deze knop om Indoor/Outdoor en kanalen te tonen.
	<b>Max / Min gegevens</b> Druk op deze knop om de Max / Min gegevens te tonen.
	<b>Geschiedenisgrafiek</b> Druk op deze knop om de geschiedenisgrafiek te tonen.
	<b>Gegevenstabel</b> Druk op deze knop om de gegevenstabel te tonen.
	<b>Instellingen</b> Druk op deze knop om het instellingscherm te tonen.

## ANDERE FUNCTIONELE KNOPPEN VOOR INSTELLING

PICTOGRAM	BESCHRIJVING
	<b>Omhoog</b> Druk op deze knop om de bovenste rij of het bovenste item te selecteren.
	<b>Omlaag</b> Druk op deze knop om de onderste rij of het onderste item te selecteren.
	<b>Links</b> Druk op deze knop om de linkerkolom of het linker item te selecteren.
	<b>Rechts</b> Druk op deze knop om de rechterkolom of het rechter item te selecteren.
	<b>+ knop</b> Druk op deze knop om de waarde te verhogen of om naar een andere optie over te schakelen
	<b>- knop</b> Druk op deze knop om de waarde te verlagen of om naar een andere optie over te schakelen
	<b>Bevestigen</b> Druk op deze knop om de actie te bevestigen
	<b>Zoeken</b> Druk op deze knop om het zoekveld in de tabel te openen
	<b>Wissen</b> Druk op deze knop om het geselecteerde record te wissen

### **OPMERKING:**

Het scherm is GEEN aanraakscherm, druk dus niet op het scherm.

## 4.3 DISPLAY SCHERM SELECTIE

### 4.3.1 BEGINSCHERM

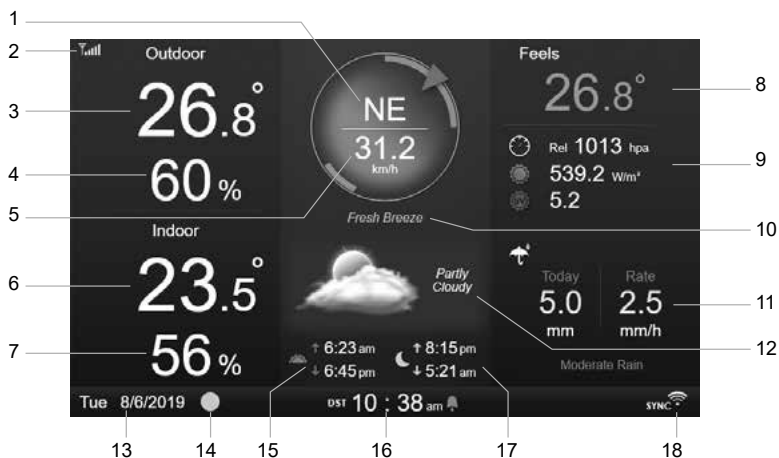

- |   |  |
|---|--|
| 1. Windrichting                               | 10. Windsnelheidsniveau                            |
| 2. Signaalsterkte pictogram van 7-in-1 sensor | 11. Neerslagfrequentie en regenval                 |
| 3. Buitentemperatuur                          | 12. Weersvoorspelling & maandfase                  |
| 4. Luchtvochtigheid buiten                    | 13. Datum  |
| 5. Windsnelheid                               | 14. Maanfase                                       |
| 6. Binnen of [ Ch ] temperatuur               | 15. Tijd zonsopgang / zonsondergang                |
| 7. Binnen of [ Ch ] luchtvochtigheid          | 16. Tijd   |
| 8. Voelt als temperatuur                      | 17. Tijdstip opkomst / ondergang van de maan       |
| 9. Barodruk, UVI en lichtintensiteit          | 18. Wifiverbinding en tijdsynchronisatie indicator |

### 4.3.2 DETAILS-SCHERM

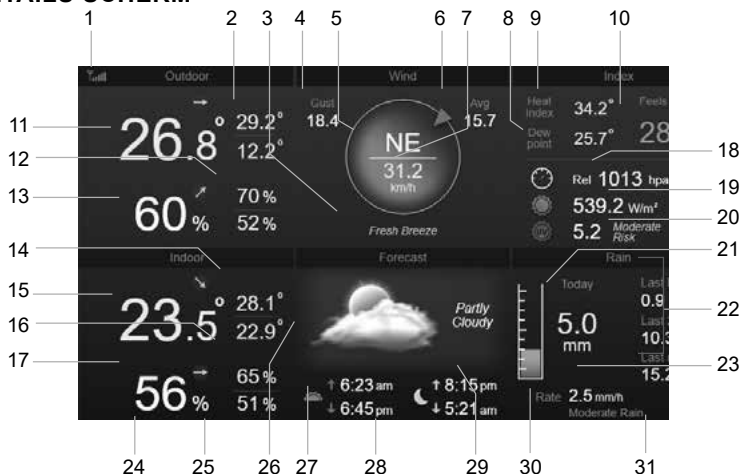

- |   |   |
|---|---|
| 1. Signaalsterkte pictogram van 7-in-1 sensor | 17. Binnen of [ Ch ] luchtvochtigheid                           |
| 2. Buiten max./min. temperatuur               | 18. Barodruk  |
| 3. Windsnelheidsniveau                        | 19. Lichtintensiteit  |
| 4. Windvlaag                                  | 20. UV-index en blootstelling                                   |
| 5. Windrichting                               | 21. De neerslag van vandaag                                     |
| 6. 10 minuten gemiddelde windsnelheid         | 22. Neerslag afgelopen uur, afgelopen 24 uur en afgelopen maand |
| 7. Huidige windsnelheid                       | 23. Neerslag  |
| 8. Dauwpunt                                   | 24. Datum   |
| 9. Warmte-index / gevoelstemperatuur          | 25. Maanfase  |
| 10. Voelt als temperatuur                     | 26. Weersverwachting  |
| 11. Buitentemperatuur                         | 27. Tijd zonsopgang / zonsondergang                             |
| 12. Buiten max./min. luchtvochtigheid         | 28. Huidige tijd  |
| 13. Luchtvochtigheid buiten                   | 29. Tijdstip opkomst / ondergang van de maan                    |
| 14. Binnen of CH max./min. temperatuur        | 30. Neerslagniveau  |
| 15. Binnen of CH temperatuur                  | 31. Wifi-verbinding en tijdsynchronisatie-indicator             |
| 16. Binnen of CH max./min. luchtvochtigheid   |   |

### 4.3.3 OVERZICHTSCHERM

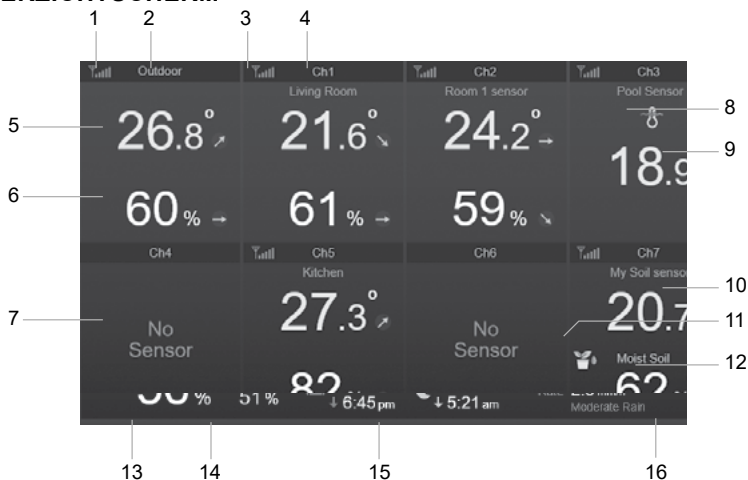

- |  |   |
|--|---|
| 1. Signaalsterkte pictogram binnen-/buitensensor | 9. Watertemperatuur (optionele sensor)              |
| 2. Binnen-/buiten pictogram label                | 10. Bodemtemperatuur (optionele sensor)             |
| 3. Signaalsterkte pictogram van CH 1             | 11. Bodemsensor pictogram (optionele sensor)        |
| 4. CH 1 pictogram label                          | 12. Bodemvochtigheid (optionele sensor)             |
| 5. Binnen-/buitentemperatuur                     | 13. Datum   |
| 6. Binnen-/buiten luchtvochtigheid               | 14. Maanfase  |
| 7. Geen sensor-connectscreen                     | 15. Actuele tijd                                    |
| 8. Zwembadsensor pictogram (optionele sensor)    | 16. Wifi-verbinding en tijdsynchronisatie-indicator |







Het scherm toont alle temperatuur- en luchtvochtigheidsmetingen van de aangesloten sensors van verschillende kanalen, inclusief die van de multi-sensor, u kunt op de knop  drukken om te schakelen tussen buiten-/binnenmetingen in de linker bovenhoek.

## 4.4 CONSOLEFUNCTIES

### 4.4.1 WEERSVERWACHTING

Er zijn 6 verschillende weersvoorspellings-pictogrammen, namelijk zonnig, half bewolkt, bewolkt, regenachtig, stormachtig, sneeuwachtig.

Op basis van de veranderingen in de atmosferische druk voorspelt het weerstation de weersomstandigheden voor de komende 12-24 uur binnen een straal van 30-50 km

Zonnig	Gedeeltelijk bewolkt	Bewolkt	Regenachtig	Regenachtig / Stormachtig	Sneeuw
					

















### OPMERKING:

- Weersvoorspellingen op basis van luchtdrukveranderingen zijn ongeveer 60% tot 75% accuraat. Raadpleeg de weerkanalen voor professionele weersvoorspellingen.
- De weersvoorspelling weerspiegelt de weersituatie voor de komende 12~24 uur, maar niet noodzakelijkerwijs de huidige situatie.
- De **SNEEUW-voorspelling** is niet gebaseerd op de atmosferische druk, maar op de buitentemperatuur. Wanneer de temperatuur lager is dan -3°C, verschijnt het **SNEEUW** weer-pictogram op het LCD-scherm.

#### 4.4.2 MAANFASE

De maanfase wordt bepaald door de tijd, datum en tijdzone. In de volgende tabel worden de maanfasesymbolen van het noordelijk en zuidelijk halfrond verklaard.

Hoe u de draadloze 7-IN-1 SENSOR op het zuidelijk halfrond instelt, leest u in het hoofdstuk over het **INSTELLEN VAN DE DRAADLOZE 7-IN-1 SENSOR OP HET ZUIDELIJK HALFROND**.

Noordelijk halfrond	Maanfase	Zuidelijk halfrond
	Nieuwe maan	
	Wassende halve maan	
	Eerste kwartaal	
	Wassende maan	
	Volle maan	
	Afnemende maan	
	Derde kwartaal	
	Afnemende halve maan	

#### 4.4.3 TRENDINDICATOR

De trendindicator toont de tendensen van de veranderingen in de komende paar minuten. Deze pictogrammen zullen verschijnen in de temperatuur, luchtvochtigheid en barometrische druksectie, tijdens het detailscherm.

Stijgend	Constant	Dalend
		

#### 4.4.4 DRAADLOZE SIGNAALONTVANGST

De antenne geeft de ontvangstkwaliteit van het draadloze signaal van de sensor weer.

Geen sensor	Signaal zoeken	Sterk signaal	Zwak signaal	Signaal verloren
				

Het pictogram toont 5 balken wanneer het signaal goed is, en geen balk wanneer het signaal volledig wegvalt. Wanneer het signaal zwak is of wegvalt, dient u de display-console of de multi-sensor te verplaatsen voor een betere signaalontvangst. Zie paragraaf 3.6.

#### 4.4.5 WIFI-STATUS

Wifi verbroken	Wifi verbonden	Wifi verbonden met sync
		

#### 4.4.6 VOELT ALS EN INDEX

Gevoelstemperatuur geeft aan hoe de buitentemperatuur zal aanvoelen. Het is een combinatie van de gevoelstemperatuur (18°C of lager) en de hitte-index (26°C of hoger). Voor temperaturen in het gebied tussen 18,1°C en 25,9°C, waar zowel wind als luchtvochtigheid de temperatuur minder beïnvloeden, toont het apparaat de werkelijk gemeten buitentemperatuur als gevoelstemperatuur.

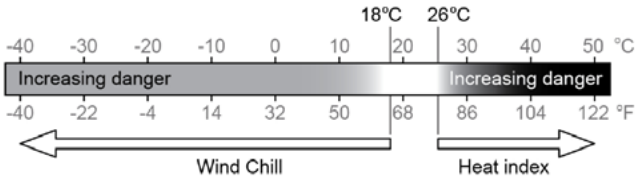

#### 4.4.7 HITTE-INDEX

De warmte-index die wordt bepaald door de temperatuur- en luchtvochtigheidsgegevens van de draadloze 7-IN-1 multi-sensor wanneer de temperatuur tussen 26°C en 50°C ligt.

Bereik warmte-index	Waarschuwing	Uitleg
27°C tot 32°C (80°F tot 90°F)	Wees voorzichtig	Mogelijkheid tot warmte-uitputting
33°C tot 40°C (91°F tot 105°F)	Wees uiterst voorzichtig	Mogelijkheid van hitte-uitputting
41°C tot 54°C (106°F tot 129°F)	Gevaar	Warmte-uitputting waarschijnlijk
≥55°C (≥130°F)	Extreem gevaar	Sterk risico op uitdroging / zonnesteek

#### 4.4.8 WINDCHILL

Een combinatie van de temperatuur- en windsnelheidsgegevens van de draadloze 7-IN-1 sensor bepaalt de huidige windchill. Het windchill-getal is altijd lager dan de luchttemperatuur voor windwaarden waarbij de toegepaste formule geldig is (d.w.z. als gevolg van de beperking van de formule kan een werkelijke luchttemperatuur van meer dan 10°C met een windsnelheid van minder dan 9 km/h resulteren in een foutieve aflezing van het windchillgetal)

#### 4.4.9 DAUWPUNT

- Het dauwpunt is de temperatuur waaronder de waterdamp in de lucht bij constante barometerdruk condenseert tot vloeibaar water met dezelfde snelheid als waarmee het verdampt. Het gecondenseerde water wordt *dauw* genoemd als het zich op een vast oppervlak vormt.
- De dauwpunttemperatuur wordt bepaald door de temperatuur- en luchtvochtigheidsgegevens van de draadloze 7-IN-1 sensor.

#### 4.4.10 REGENWEERGAVE

De neerslag wordt gewoonlijk aangegeven als het dagelijkse totaal en de neerslaghoeveelheid (geschatte hoeveelheid neerslag per uur).

##### 4.4.10.1 DEFINITIE

De neerslaghoeveelheid wordt gedefinieerd als de neerslag gemeten in de laatste 10 minuten, en vermenigvuldigd met zes. Dit wordt ook wel momentane neerslag per uur genoemd.

**Dagelijkse neerslag** wordt gedefinieerd als de neerslag sinds middernacht (begin van een nieuwe dag)

**Wekelijkse neerslag** wordt gedefinieerd als de neerslag tussen zondag en zaterdag.

**Maandelijks neerslag** is gedefinieerd als het totaal van de kalendermaand van de eerste tot de laatste dag van de maand

**Totale neerslag** wordt gedefinieerd als de neerslag gemeten sinds het station werd aangezet of gereset.

##### 4.4.10.2 RESET NEERSLAG

Tijdens de installatie van de 7-in-1 multi-sensor kunnen foutieve aflezingen voorkomen. Zodra de installatie is voltooid en correct functioneert, is het raadzaam alle gegevens te wissen en opnieuw te beginnen. Zie

4.9.8.1 ALLE GEGEVENS WISSEN.

#### 4.4.11 BAROMETRISCHE DRUK

De atmosferische druk is de druk die op een willekeurige plaats op aarde wordt veroorzaakt door het gewicht van de luchtkolom erboven. Een atmosferische druk verwijst naar de gemiddelde druk en de atmosferische druk neemt geleidelijk af naarmate de hoogte toeneemt. Meteorologen gebruiken barometers om de luchtdruk te meten. Omdat de absolute atmosferische druk afneemt met de hoogte, corrigeren meteorologen de druk ten opzichte van de omstandigheden op zeeniveau. De ABS-druk kan dus 1000 hPa aangeven op een hoogte van 300 m, maar de REL-druk is 1013 hPa (bij helder weer)

Om de juiste REL-druk voor uw gebied te verkrijgen, raadpleegt u uw plaatselijke officiële observatorium of controleert u de weerwebsite op Internet voor barometer-condities in realtime, en past u vervolgens de relatieve druk aan in KALIBRATIE-INSTELLING (sectie 4.9.7)

#### 4.4.12 WINDSNELHEID EN -RICHTING

Het windgedeelte toont de windsnelheid (windstoot of gemiddelde), de huidige windrichting, de overheersende windrichtingen (van de laatste 5 minuten), en het windsnelheidsniveau in kompasachtergrondkleur.

De windsnelheid wordt gedefinieerd als de gemiddelde windsnelheid gemeten in de bijgewerkte periode van 12 seconden.

Gemiddelde wind (in detailscherm 4.3.2) is het gemiddelde van 10 minuten geregistreerde windsnelheid. De windstoten worden gedefinieerd als de piekwindsnelheden gemeten in de bijgewerkte periode van 12 seconden.

De schaal van Beaufort is een internationale schaal van windsnelheden, gaande van 0 (kalm) tot 12 (orkaankracht). De schaal van Beaufort wordt als volgt gedefinieerd:

Schaal van Beaufort	Beschrijving	Windsnelheid	Land conditie
0	Stil	< 1 km/u	Windstil De rook stijgt verticaal op.
		< 1 mph	
		< 1 knoop	
		< 0,3 m/s	
1	Zeer zwak	1,1 ~ 5km/u	De rookdrift geeft de windrichting aan Bladeren en windvanen bewegen niet.
		1 ~ 3 mph	
		1 ~ 3 knopen	
		0,3 ~ 1,5 m/s	
2	Zwak	6 ~ 11 km/u	Wind gevoeld op blootgestelde huid Bladeren ritselen. Windvanen beginnen te bewegen.
		4 ~ 7 mph	
		4 ~ 6 knopen	
		1,6 ~ 3,3 m/s	
3	Vrij matig	12 ~ 19 km/u	Bladeren en kleine takjes voortdurend in beweging, lichte vlaggen wapperen.
		8 ~ 12 mph	
		7 ~ 10 knopen	
		3,4 ~ 5,4 m/s	
4	Matige bries	20 ~ 28 km/u	Stof en los papier dwarrelen rond. Kleine takken beginnen te bewegen.
		13 ~ 17 mph	
		11 ~ 16 knopen	
		5,5 ~ 7,9 m/s	
5	Frisse bries	29 ~ 38 km/u	Takken van gemiddelde grootte bewegen. Kleine bomen beginnen te bewegen.
		18 ~ 24 mph	
		17 ~ 21 knopen	
		8,0 ~ 10,7 m/s	
6	Sterke bries	39 ~ 49 km/u	Grote takken in beweging. Fluiten wordt in de bovenleidingen gehoord Paraplugebruik wordt moeilijk. Lege plastic bakken vallen om.
		25 ~ 30 mph	
		22 ~ 27 knopen	
		10,8 ~ 13,8 m/s	

7	Harde wind	50 ~ 61 km/u	Hele bomen in beweging. Inspanning nodig om tegen de wind in te lopen.
		31 ~ 38 mph	
		28 ~ 33 knopen	
		13,9 ~ 17,1 m/s	
8	Stormachtig	62 ~ 74 km/u	Twijgen breken van bomen. Auto's slingeren over de weg. Lopen wordt moeilijk
		39 ~ 46 mph	
		34 ~ 40 knopen	
		17,2 ~ 20,7 m/s	
9	Storm	75 ~ 88 km/u	Takken breken af en sommige kleine bomen waaien om. Bouw- /tijdelijke borden en barricades waaien om.
		47 ~ 54 mph	
		41 ~ 47 knopen	
		20,8 ~ 24,4 m/s	
10	STORM	89 ~ 102 km/u	Aanzienlijke schade aan gebouwen, bomen raken ontworteld.
		55 ~ 63 mph	
		48 ~ 55 knopen	
		24,5 ~ 28,4 m/s	
11	Zeer zware storm	103 ~ 117 km/u	Flinke schade aan bossen.
		64 ~ 73 mph	
		56 ~ 63 knopen	
		28,5 ~ 32,6 m/s	
12	Orkaan	≥ 118 km/u	Grote schade aan vegetatie en gebouwen. Puin en onbeveiligde voorwerpen worden rondgeslingerd.
		≥ 74 mph	
		≥ 64 knopen	
		≥ 32,7m/s	

#### 4.4.12.1 WINDSNELHEIDSNIVEAU

Het windsnelheidsniveau is gebaseerd op de schaal van Beaufort als een tabel onder het kompas. De achterkleur van het kompas verandert afhankelijk van de windsnelheid.



Niveau	LICHT	GEMIDDELD	ZWAAR	STORM
Snelheid	0,1km/u ~ 19km/u	20km/u ~ 49km/u	50km/u ~ 88km/u	> 89km/u
Kompaskleur	Groen	Geel	Oranje	Rood

#### 4.4.12.2 UV-INDEX EN LICHTINTENSITEIT

De console toont de lichtintensiteit en de uv-index.

De US EPA definieert de UVI als volgt:

UVI	Waarde	Commentaar
0-2	Laag	Een uv-index van 0 tot 2 betekent voor de gemiddelde persoon weinig gevaar door uv-stralen van de zon
3-5	Medium	Een uv-index van 3 tot 5 betekent een matig risico op schade door onbeschermd blootstelling aan de zon
6-7	Hoog	Een uv-index van 6 tot 7 betekent een hoog risico op schade door onbeschermd blootstelling aan de zon. Bescherming tegen huid- en oogletsel is noodzakelijk.



8-10	Zeer hoog	Een uv-index van 8 tot 10 betekent een zeer hoog risico op schade door onbeschermd blootstelling aan de zon. Neem extra voorzorgsmaatregelen, want onbeschermd huid en ogen worden beschadigd en kunnen snel verbranden.
11-16	Extreem	Een uv-index van 11 of meer betekent een extreem risico op schade door onbeschermd blootstelling aan de zon. Neem alle voorzorgsmaatregelen, want onbeschermd huid en ogen kunnen binnen enkele minuten verbranden.

#### 4.4.12.3 ZONSOPGANG ZONSONDERGANG / MAANOPKOMST MAANONDERGANG

De console berekent de tijden van zonsopgang, zonsondergang, maan-opgang en maan-ondergang op uw locatie, gebaseerd op uw tijdzone, lengtegraad en breedtegraad die u hebt ingevoerd. Als het veld Zomertijd op AUTO is ingesteld, worden deze tijden tijdens de zomertijd automatisch een uur vooruit gezet.

#### 4.5 SCROLLMODUS VOOR OPTIONELE CH-SENSOR

U kunt tot 7 extra Thermo-Hygometer sensors of sensors van hetzelfde type aan het weerstation toevoegen. (Zie paragraaf 3.3 optionele sensors)

In het beginscherm of het geavanceerde scherm drukt u op de knop **Ch** om te schakelen tussen binnen en kanalen 1-7. Om alle kanalen om de 5 seconden te laten scrollen, houdt u de knop **Ch** 2 seconden lang ingedrukt totdat het pictogram  op het scherm verschijnt.



#### 4.6 MAXIMUM / MINIMUM GEGEVENS

Dit gedeelte toont de max / min gegevens met tijdstempel.



1. Druk op de knop **[ HOME ]** in een andere functie om de pictogrammen van de knopfuncties te tonen.
2. Druk op **** om de **MAX / MIN GEGEVENS** te tonen.
3. In dit scherm kunt u op de knoppen **** of **** drukken om de binnen-, buiten- en kanaalgegevens weer te geven.

#### **OPMERKING:**

De standaard max / min gegevens zijn is dagelijkse gegevens. Als u de gegevensmethode wilt wijzigen in gecumuleerd, raadpleeg dan sectie 4.9.3 Display-instelling voor meer details.



Om de geselecteerde max / min gegevens te wissen

1. Druk op **** of **** om de gegevens te selecteren.
2. Houd de knop **** 2 seconden ingedrukt.



## 4.7 GESCHIEDENISGRAFIEK

U kunt alle geschiedenisgrafieken in dit gedeelte bekijken.

1. Druk op de knop [ **HOME** ] in een andere functie om de pictogrammen van de knopfuncties te tonen.
2. Druk op  om naar de **GESCHIEDENISGRAFIEK** te gaan.
3. Druk op  of  om de brongegevens te selecteren.
4. Druk op  om de **LAATSTE 24 UUR** te tonen.

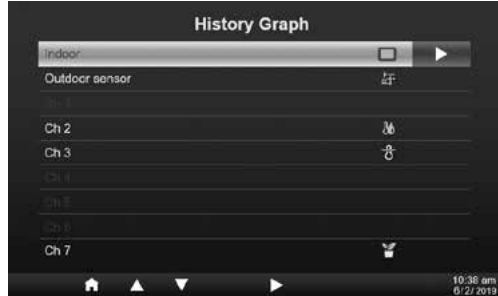

5. Als de grafiek wordt getoond, druk dan op de  of  om een andere gegevensgrafiek te tonen
6. Druk op  en ga terug te gaan naar **GESCHIEDENISGRAFIEKLIJST**.





### **OPMERKING:**







Als de stroom wordt uitgeschakeld, worden alle grafieken gereset.



## 4.8 DATALOG-SCHERM

Met deze functie kunnen alle historische gegevens van het gehele systeem worden geregistreerd, steek de USB-compatibele USB-stick (niet in de levering inbegrepen) in de USB-aansluiting om de registratie van de weergegevens te starten.



No.	Date	Time	In 	In 	Baro Pressure	Out 	Out 	Feels like	Dew point	Heat Index
00001	10/11/2019	10:00 am	20.5	56	1011	23.2	65	25	23.5	--
00002	10/11/2019	10:05 am	20.6	59	1012	21.1	58	21	20.5	--
00003	10/11/2019	10:10 am	20.5	56	1012	22.2	65	25.6	18.5	--
00004	10/11/2019	10:15 am	20.8	45	1013	20	69	23.2	20.5	--
00005	10/11/2019	10:20 am	20.5	50	1011	23.2	65	25	23.5	--
00006	10/11/2019	10:25 am	20.6	59	1012	21.1	58	21	20.5	--
00007	10/11/2019	10:30 am	20.5	56	1012	22.2	65	25.6	18.5	--
00008	10/11/2019	10:35 am	20.8	45	1013	20	69	23.2	20.5	--
00009	10/11/2019	10:40 am	20.5	56	1011	23.2	65	25	23.5	--
00010	10/11/2019	10:45 am	20.6	59	1012	21.1	58	21	20.5	--
00011	10/11/2019	10:50 am	20.5	56	1012	22.2	65	25.6	18.5	--
00012	10/11/2019	10:55 am	20.8	45	1013	20	69	23.2	20.5	--
00013	10/11/2019	11:00 am	20.5	56	1011	23.2	65	25	23.5	--
00014	10/11/2019	11:05 am	20.6	59	1012	21.1	58	21	20.5	--
00015	10/11/2019	11:10 am	20.5	50	1012	22.2	65	25.6	18.5	--
00016	10/11/2019	11:15 am	20.8	45	1013	20	69	23.2	20.5	--

7  59%      10:36 am 6/27/2019

1. Rijnummer
2. Tijd en datum
3. Binnentemperatuur en -vochtigheid
4. Barodruk
5. Buitentemperatuur en -vochtigheid
6. Temperatuurindex
7. Percentage van de opgeslagen gegevens blijft

1. Druk op de knop [ **HOME** ] in elke andere modus om de pictogrammen van de knopfuncties te tonen.
2. Druk op  om het **datalog-scherm** te tonen.





## 4.8.1 BEDIENING VAN HET DATALOG-SCHERM

- Met behulp van de knop , ,  of  om door de gegevens te bladeren in verschillende rijen en kolommen.
- Druk op  om het DATA SEARCH SCREEN te tonen.



### OPMERKING:

Het datalog-scherm kan alleen de gegevens in het huidige opname-logbestand weergeven; als u de oudere bestanden op de USB-stick wilt zien, gebruik dan een PC om ze te bekijken met Excel of een ander programma voor CSV-bestanden.

No.	Date	Time	In 	In 	Baro Pressure	Out 	Out 	Feels like	Dew point	Heat index
00001	10/11/2019	10:00 am	20.5	56	1011	23.2	65	25	23.5	--
00002	10/11/2019	10:05 am	20.6	59	1012	21.1	58	21	20.5	--
00003	10/11/2019	10:10 am	20.5	56	1012	22.2	65	25.6	18.5	--
00004	10/11/2019	10:15 am	20.8	45	1013	20	69	23.2	20.5	--
00005	10/11/2019	10:20 am	20.5	50	1011	23.2	65	25	23.5	--
00006	10/11/2019	10:25 am	20.6	59	1012	21.1	58	21	20.5	--
00007	10/11/2019	10:30 am	20.5	56	1012	22.2	65	25.6	18.5	--
00008	10/11/2019	10:35 am	20.8	45	1013	20	69	23.2	20.5	--
00009	10/11/2019	10:40 am	20.5	56	1011	23.2	65	25	23.5	--
00010	10/11/2019	10:45 am	20.6	59	1012	21.1	58	21	20.5	--
00011	10/11/2019	10:50 am	20.5	56	1012	22.2	65	25.6	18.5	--
00012	10/11/2019	10:55 am	20.8	45	1013	20	69	23.2	20.5	--
00013	10/11/2019	11:00 am	20.5	56	1011	23.2	65	25	23.5	--
00014	10/11/2019	11:05 am	20.6	59	1012	21.1	58	21	20.5	--
00015	10/11/2019	11:10 am	20.5	50	1012	22.2	65	25.6	18.5	--
00016	10/11/2019	11:15 am	20.8	45	1013	20	69	23.2	20.5	--

## 4.8.2 DOORZOEK DE RIJ MET GEGEVENS

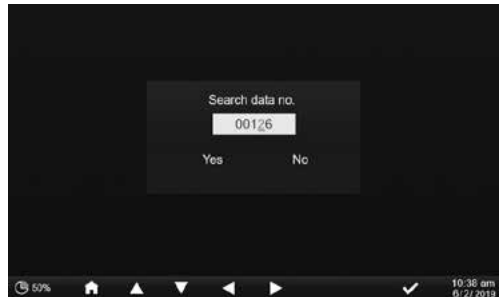

1. In het **DATA SEARCH SCREEN** gebruikt u de toetsen , ,  of  om het nummer van de rij in het huidige recordbestand in te voeren.
2. Zodra u klaar bent, drukt u op  om Ja te selecteren.
3. Druk op  om naar die rij te gaan.

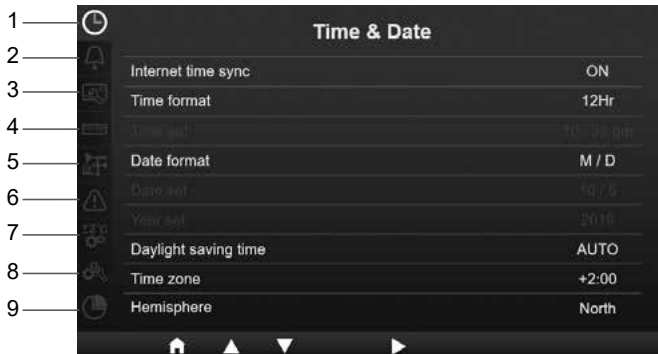

## 4.9 INSTELLINGEN-MENU



- |                            |                         |                             |
|----------------------------|-------------------------|-----------------------------|
| 1. Tijd en datum instellen | 4. Apparaat-instelling  | 7. Kalibratie-instelling    |
| 2. Alarm instellen         | 5. Sensorinstelling     | 8. Andere instelling        |
| 3. Display-instelling      | 6. Waarschuwingssysteem | 9. Datalogboek-instellingen |

Alle console-instellingen en systeeminformatie staan in het instellingenmenu, druk op  /  om de sectie te kiezen, druk dan op  om de sub-items van de sectie te openen.

## 4.9.1 TIJD EN DATUM INSTELLEN



In deze sectie drukt u op **▲** / **▼** om de sub-items te kiezen.

#	Sub-item	Werking
a	Internet tijd-synchronisatie	Druk op <b>+</b> / <b>-</b> om in- of uit te schakelen
b	Tijdsindeling	Druk op <b>+</b> / <b>-</b> om te kiezen tussen het 12- of 24-formaat
c	Tijdsinstelling	Als de synchronisatie uit staat, druk dan op <b>◀</b> / <b>▶</b> om het uur of de minuten te kiezen, druk op <b>+</b> / <b>-</b> om de waarde in te stellen.
d	Datumformaat	Druk op <b>+</b> / <b>-</b> om te kiezen tussen het M / D of D / M-formaat
e	Datum instellen	Als de tijd-synchronisatie uit staat, drukt u op <b>◀</b> / <b>▶</b> om maand of datum te kiezen, druk op <b>+</b> / <b>-</b> om de waarde in te stellen.
f	Jaar instellen	Als de tijdsynchronisatie uit staat, drukt u op <b>+</b> / <b>-</b> om de waarde in te stellen.
g	Zomertijd	Druk op <b>+</b> / <b>-</b> om de zomertijd uit te schakelen of op auto te zetten.
h	Tijdzone	Druk op <b>+</b> / <b>-</b> om uw lokale tijdzone te selecteren voor de juiste tijd.
i	Hemisfeer	Druk op <b>+</b> / <b>-</b> om het NOORDELIJK of ZUIDELIJK halfrond te kiezen voor de 7-in-1 en de maanfase.

## 4.9.2 INSTELLING VAN DE ALARMTIJD



In deze sectie drukt u op **▲** / **▼** om de sub-items te kiezen.

#	Sub-item	Werking
a	Alarm instellen	Druk op <b>◀</b> / <b>▶</b> om het uur of de minuten te kiezen, druk op <b>+</b> / <b>-</b> om de waarde in te stellen.
b	Alarmmodus	Druk op <b>+</b> / <b>-</b> om te kiezen tussen dagelijks of alleen weekdays
c	Alarm	Druk op <b>+</b> / <b>-</b> om in- of uit te schakelen.
d	Vorstwaarschuwing	Druk op <b>+</b> / <b>-</b> om in- of uit te schakelen.
e	Alarmgeluid	Druk op <b>+</b> / <b>-</b> om het geluidsniveau in te stellen
f	Toonniveau	Druk op <b>+</b> / <b>-</b> om het toonniveau in te stellen (standaard is uit)

### 4.9.3 DISPLAY-INSTELLING

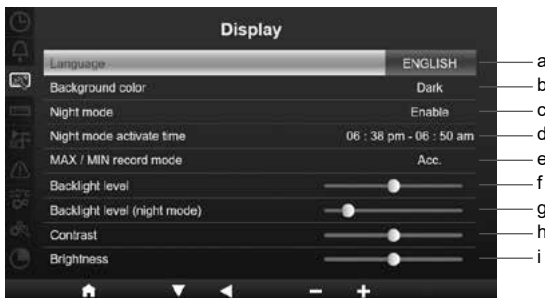

In deze sectie drukt u op / om de sub-items te kiezen.

#	Sub-item	Werking
a	Taal	Druk op  /  om de display-taal te kiezen
b	Achtergrondkleur	Druk op  /  om een lichte of donkere achtergrond voor de display-modus te kiezen
c	Nachtmodus	Druk op  /  om in te stellen: actief (afhankelijk van de tijdsperiode), uit of automatisch (afhankelijk van het omgevingslicht in uw kamer)
d	Activeringstijd nachtmodus	Druk op  /  om het uur of de minuten te kiezen druk op  /  om de waarde in te stellen.
e	MAX / MIN gegevensmodus	Druk op  /  om de MAX/MIN-gegevensmodus te kiezen met Accumuleren (Acc.) of Dagelijks.
f	Achterlicht niveau	Druk op  /  om het lichtniveau in te stellen
g	Achterlicht niveau (Nachtmodus)	Druk op  /  om het lichtniveau in de nachtmodus in te stellen
h	Contrast	Druk op  /  om het schermcontrast in te stellen
i	Helderheid	Druk op  /  om de helderheid van het scherm in te stellen

### 4.9.4 APPARAAT-INSTELLING



In deze sectie drukt u op / om de sub-items te kiezen.

#	Sub-item	Werking
a	Temperatuur	Druk op  /  om te kiezen tussen °C of °F
b	Barodruk	Druk op  /  om te kiezen tussen hPa, inHg of mmHg
c	Baro type	Druk op  /  om te kiezen tussen Relatief or Absoluut
d	Regen	Druk op  /  om te kiezen tussen mm of in
e	Windsnelheid	Druk op  /  om te kiezen tussen m/s, km/h, knoop of mph
f	Windrichting	Druk op  /  om te kiezen tussen 16 richtingen of 360°
g	Licht	Druk op  /  om te kiezen tussen Klux, Kfc of W/m <sup>2</sup>
h	Huidtype	Druk op  /  om een licht, medium of donker huidtype te kiezen voor het blootstellingsniveau

## 4.9.5 SENSORSTATUS EN BEWERKING

Sensornaam kolom, u kunt uw sensor een naam geven in setup UI (zie sectie 7.3)

Kanaalnummer kolom

CH	NAME	ID	EDIT SENSOR	TYPE
OUT		112510	DELETE	
CH2	ROOM 1 SENSOR			
CH3	POOL SENSOR			
CH4				
CH5				
CH6				
CH7	MY_SQL_SENSOR			

Sensor-ID kolom

Sensortype kolom

Sensor kolom bewerken

### 4.9.5.1 NIEUWE SENSOR TOEVOEGEN

1. In deze sectie drukt u op / om het lege kanaal te kiezen.
2. Druk op om de sensorkolom te bewerken en er "Toevoegen?" verschijnt.
3. Druk op om het zoeken naar de sensor te starten.
4. Selecteer ondertussen het kanaal in de sensor en schakel de sensor in of druk op de resetknop van de sensor om het koppelen te starten.
5. Zodra de sensor is aangesloten, verschijnen het sensor-pictogram, de ID en de signaalsterkte op de kanaalbalk.

### 4.9.5.2 HUIDIGE SENSOR VERWIJDEREN

1. In deze sectie drukt u op / om de verbonden sensor te kiezen.
2. Druk op om de kolom "Sensor bewerken" te selecteren en er verschijnt "Wissen?".
3. Druk op om de sensor te verwijderen.

### 4.9.5.3 CONTROLEER DE SENSOR-STATUS

1. In deze sectie drukt u op / om de verbonden sensor te kiezen.
2. Druk tweemaal op om het sensortype-pictogram te selecteren
3. Druk nogmaals op om de status van de sensorverbinding weer te geven, zoals hieronder:

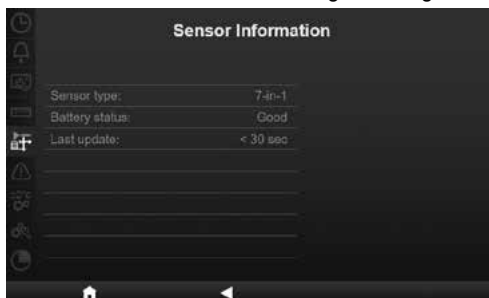



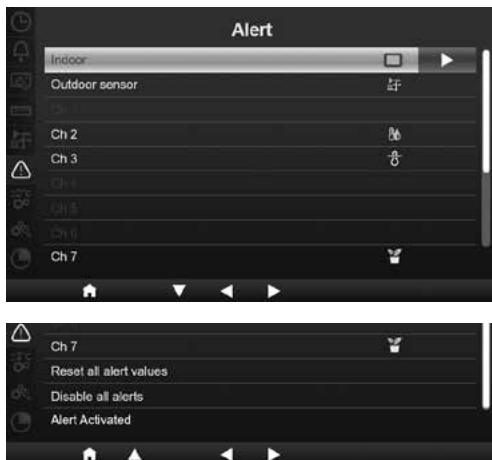





## 4.9.6 WAARSCHUWINGSSYSTEEM











In dit gedeelte, drukt u op  /  om binnen- of buitensensor, kanalen of andere instellingen te kiezen.

### 4.9.6.1 WAARSCHUWING BINNEN INSTELLEN

1. Druk op de binnenrij op  om de binnenwaarschuwing te openen.
2. Druk op  /  om de waarde in te stellen of de waarschuwing aan of uit te zetten.
3. Druk op  /  om te kiezen tussen verschillende instellingen.
4. Druk  /  om een andere rij van de instelling te kiezen.
5. Als u klaar bent, drukt u op  om terug te keren naar het waarschuwingsscherm of drukt u op **[ home ]** om terug te keren naar het normale scherm.







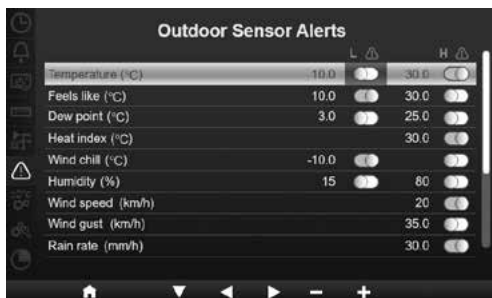



### 5.0.0.1 WAARSCHUWING BUITENSHUIS INSTELLEN

1. Druk op de buitenrij op  om de buitenwaarschuwingen te openen.
2. Druk op  /  om de waarde in te stellen of de waarschuwing aan of uit te zetten.
3. Druk op  /  om te kiezen tussen verschillende instellingen.
4. Druk  /  om een andere rij van de instelling te kiezen.
5. Als u klaar bent, drukt u op  om terug te keren naar het waarschuwingsscherm of drukt u op **[home]** om terug te keren naar het normale scherm.



## 4.9.6.2 WAARSCHUWING KANAAL(A)L(EN) INSTELLEN

1. In de CH 1~7 rijen, drukt u op  om naar het instelscherm voor de kanaalwaarschuwing te gaan.
2. Druk op  /  om de waarde in te stellen of de waarschuwing aan of uit te zetten.
3. Druk op  /  om te kiezen tussen verschillende instellingen.
4. Druk op  /  om een andere rij van de instelling te kiezen.
5. Als u klaar bent, drukt u op  om terug te keren naar het waarschuwingsscherm of drukt u op **[home]** om terug te keren naar het normale scherm.





## 5.0.0.1 ANDERE WAARSCHUWINGSFUNCTIES



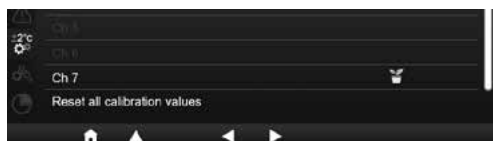





Sub-item	Werking / Beschrijving
Reset alle waarschuwingwaarden	<ol style="list-style-type: none"> <li>1. Druk op  om het bevestigingsscherm te tonen</li> <li>2. Druk op  /  om Ja (om alle waarden terug te zetten) of Nee (om terug te gaan) te kiezen</li> <li>3. Druk op <input checked="" type="checkbox"/> om de actie te bevestigen.</li> </ol>
Alle waarschuwingen uitschakelen	<ol style="list-style-type: none"> <li>1. Druk op  om het bevestigingsscherm te tonen</li> <li>2. Druk op  /  om Ja (om alle waarden uit te zetten) of Nee (om terug te gaan) te kiezen</li> <li>3. Druk op <input checked="" type="checkbox"/> om de actie te bevestigen.</li> </ol>
Waarschuwing geactiveerd	Druk op  om de lijst van geactiveerde waarschuwingen te tonen.

## 4.9.7 KALIBRATIE-INSTELLING



In dit gedeelte, drukt u op  /  om binnen- of buitensensor, kanalen of andere instellingen te kiezen.





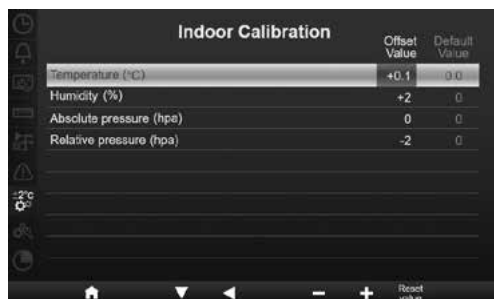



### 4.9.7.1 KALIBRATIE VOOR BINNENPARAMETER

1. Druk in de binnenrij op  om het binnenkalibratiescherm te openen.
2. Druk op  /  om de waarde aan te passen.
3. Druk op  /  om een andere parameter te kiezen.
4. Druk op  /  om een andere rij van de parameter te kiezen.
5. Als u klaar bent, drukt u op  om terug te keren naar het kalibratiescherm of drukt u op **[ home ]** om terug te keren naar het normale scherm.









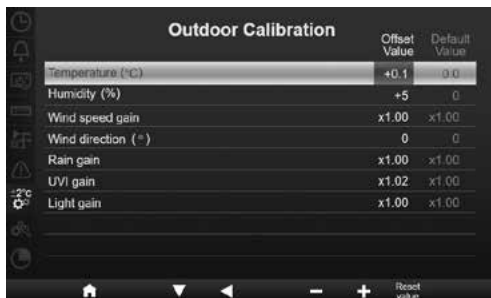



## 4.9.7.2 KALIBRATIE VOOR DE BUITENPARAMETER

1. Druk in de buitenrij op  om het buitenkalibratiescherm te openen.
2. Druk op  /  om de waarde aan te passen.
3. Druk op  /  om een andere parameter te kiezen.
4. Druk op  /  om een andere rij van de parameter te kiezen.
5. Als u klaar bent, drukt u op  om terug te keren naar het kalibratiescherm of drukt u op [ home ] om terug te keren naar het normale scherm.



## 4.9.7.3 KALIBRATIE VOOR KANA(A)L(EN) PARAMETER

1. In de CH1~7 rijen, drukt u op  om naar het CH-kalibratiescherm te gaan.
2. Druk op  /  om de waarde aan te passen.
3. Druk op  /  om een andere parameter te kiezen.
4. Druk op  /  om een andere rij van de parameter te kiezen.
5. Als u klaar bent, drukt u op  om terug te keren naar het kalibratiescherm of drukt u op [ home ] om terug te keren naar het normale scherm.

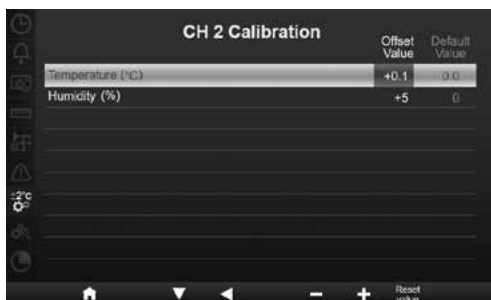

### OPMERKING:

Druk op [Waarde resetten] om de geselecteerde kalibratiewaarde terug te zetten op de standaardwaarde.

## 4.9.7.4 KALIBRATIEPARAMETER

Sensor	Parameter	Type kalibratie	Standaardwaarde	Instelbereik	Typische kalibratiebron
Binnen, buiten of kana(a)l(en)	Temperatuur	Offset	0	±20°C	Alcohol- of Kwikthermometer
	Luchtvochtigheid	Offset	0	±20 %	Spinthermometer
Binnen	Absolute druk	Offset	0	±560hPa (±16,54inHg of ±420mmHg)	Gekalibreerde barometer van laboratoriumkwaliteit
	Relatieve druk	Offset	0	±560hPa (±16,54inHg of ±420mmHg)	Lokale luchthaven
Buiten	Windsnelheid	Versterking	1	x 0,5 ~1,5	Gekalibreerde windmeter van laboratoriumkwaliteit
	Windrichting	Offset	0	±10°	GPS of kompas
	Regen	Versterking	1	x 0,5 ~1,5	Regenmeter met kijkglas en meter
	UVI	Versterking	1	x 0,01 ~ 10,0	Gekalibreerde uv-meter van laboratoriumkwaliteit
	Lichtintensiteit	Versterking	1	x 0,01 ~ 10,0	Gekalibreerde zonnestralingssensor van laboratoriumkwaliteit

## 4.9.8 ANDERE INSTELLING



In deze sectie drukt u op ▲ / ▼ om de sub-items te kiezen.

#	Sub-item	Werking / Beschrijving
a	Stel uw regio in	Druk op <b>+</b> / <b>-</b> om Europa, UK, US, Australië te kiezen
b	Toegangspunt inschakelen	Druk op <input checked="" type="checkbox"/> om de AP-modus te starten voor het maken van een wifiverbinding
c	Wifistatus	Toon de huidige wifiverbindingsstatus van de console
d	Mac-adres	Toon het Mac-adres van de console
e	Systeemfirmwareversie	Toont de huidige systeemfirmwareversie van de console
f	Wifi-firmwareversie	Toont de huidige wifi-firmwareversie van de console
g	Wis alle gegevens	Druk op <input checked="" type="checkbox"/> om alle gegevens in de console te wissen
h	Fabrieksreset	Druk op <input checked="" type="checkbox"/> om alle instellingen terug te zetten naar standaard en alle gegevens in de console te wissen

### **OPMERKING:**

- Standaard eenheid weergave instelling voor verschillende regio's:

Eenheidweergave	Europa	UK	US	Australië
Datumformaat	D / M	D / M	M / D	D / M
Tijdsindeling	24 uur	AM / PM	AM / PM	AM / PM
Tijdzone	+2	+0	-5(EST)	+10
Hemisfeer	NOORDEN	NOORDEN	NOORDEN	ZUIDEN
DST	Auto	Auto	Auto	uit
Temperatuur	C	C	F	C
Druk	hPa	hPa	inHg	hPa
Windsnelheid	m/s	m/s	mph	m/s
Regen	mm	mm	in	mm
Lichtintensiteit	Klux	Klux	Klux	Klux

Als u zich niet in de bovenstaande regio bevindt, selecteer dan de meest geschikte regio-instelling en pas uw instellingen handmatig aan.

- Wifiverbinding instellen gebeurt in het gedeelte WIFIVERBINDING INSTELLEN.

### 4.9.8.1 WIS ALLE GEGEVENS

Vóór en tijdens de installatie van de 7-in-1 multi-sensor is de kans groot dat de sensors worden geactiveerd, wat resulteert in foutieve metingen en gegevens. De gebruiker kan al deze gegevens uit de console wissen wanneer de definitieve installatie is voltooid en wanneer u opnieuw wilt beginnen.

## 4.9.9 DATALOGBOEK-INSTELLINGEN

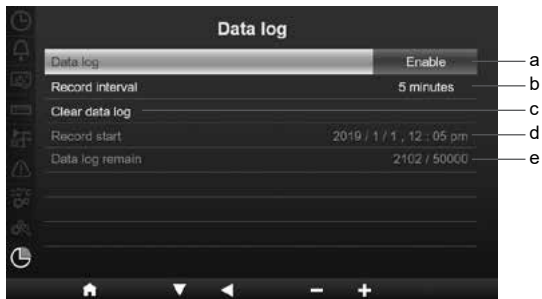

In deze sectie drukt u op / om de sub-items te kiezen.

#	Sub-item	Werking / Beschrijving
a	Datalog	Druk op  /  om de datalogfunctie in of uit te schakelen
b	Gegevensinterval	Druk op  /  om het gegevensinterval te kiezen tussen 5, 10 of 30 minuten
c	Gegevenslogboek wissen	Druk op  om het gegevenslogscherm te openen
d	Gegevens start	Toon de startdatum en -tijd
e	Datalogboek bewaren	Weergave van de data log opslag blijft

## 5. DATALOGFUNCTIE

U kunt de USB-stick gebruiken om de weergegevens op te slaan voor verdere analyse.

### 5.1 OM DE GEGEVENSREGISTRATIE TE STARTEN

1. Formateer de USB-stick naar fat 32 met de pc.
2. Sluit het station aan op de USB-poort van de console.
3. In de "Datalog"-instelling (hoofdstuk 4.9.9), selecteer "inschakelen" om de dataregistratie te starten.

### 5.2 OM DE GEGEVENSREGISTRATIE TE STOPPEN

1. In de " Gegevenslogboek"-instelling (paragraaf 4.9.9), selecteer "uitschakelen" om de gegevensregistratie te stoppen.
2. Haal de USB-stick uit het apparaat

### 5.3 GEGEVENSFORMAAT EN WERKING

Wanneer u de USB-stick bekijkt, kan het zijn dat er verschillende bestanden op de lijst staan die gebaseerd is op . De bestandsnaam is: Data\_JJJMMDD\_HHMMSS.csv

JJJMMDD is de datum waarop het bestand is aangemaakt  
HHMMSS is de aanmaaktijd van het bestand

Elk csv-bestand kan 7 dagen gegevens opslaan die beginnen op zondag 00:00, zodra het bestand compleet is zal het een ander csv-bestand genereren om de gegevens voor de volgende 7 dagen op te slaan.



#### OPMERKING:

- Om een verkeerde tijdstempel van de gegevensrecord te voorkomen, moet u de tijd en datum van de console juist instellen.
- De opslagcapaciteit is afhankelijk van de capaciteit van de USB-stick

## 6. MAAK EEN WEERSERVERACCOUNT AAN EN VOEG HET STATION TOE

De console kan weergegevens uploaden naar ProWeatherLive, WUnderground en/of Weathercloud via de WI-FI router, volg de onderstaande stappen om uw apparaat in te stellen.

### OPMERKING:

- De weerserverwebsite en de app zijn onderhevig aan veranderingen zonder voorafgaande kennisgeving.
- Gebruik het geldige e-mailadres om uw weerserveraccount te registreren.

### 6.1 VOOR PROWEATHERLIVE (PWL)

1. In <https://proweatherlive.net> klik op "**Maak uw account**" en volg de instructies om uw account aan te maken.

2. Log in op ProWeatherLive en klik dan op "**Apparaten bewerken**" in het pulldown-menu.



3. Op de pagina "Apparaten bewerken" klik op "**+Toevoegen**" in de rechter bovenhoek om een nieuw apparaat aan te maken, het zal onmiddellijk een station-ID (WSID) en sleutel (WSPD) genereren, noteer beide en klik dan op "**AFSLUITEN**" om het station tabblad te creëren

4. Klik op de knop " **Bewerken** " in de rechter bovenhoek van het station tabblad.

Q View	Updated :	Delete	Edit
Device name :	Time zone :		
Device type :	Elevation : - m		
Device MAC : e.g. 00:00:00:00:00:00	Latitude :		
Station ID : PWL235678	Longitude :		
Station key : 112233	Privacy : Nobody		

5. Voer de "Apparaten-naam", het MAC-adres van het apparaat", "Hoogte", "Breedtegraad", "Lengtegraad" en selecteer uw tijdzone in het station tabblad.

Q View	Updated :	Cancel	Confirm
Device name	Time zone : Europe/Berlin ▾		
Device type	Elevation		
Device MAC : e.g. 00:00:00:00:00:00	Latitude		
Station ID : PWL235678	Longitude		
Station key : 112233	Privacy : Nobody ▾		

### **OPMERKING:**

De weersvoorspelling voor een geografische locatie is gebaseerd op de lengte- en breedtegraad met een resolutie tot 3 decimalen. De meeste onlinekaarten, zoals Google Map of Bing Map, geven lengte- en breedtegraden met 4 decimalen. Rond af op 3 decimalen voordat u deze gegevens invoert. Geef een negatief teken voor lengtegraad of breedtegraad wanneer het respectievelijk het westen of het zuiden is. Bijvoorbeeld, 74.341° west is "-74.341" ; 33.868° zuid is "-33.868".

Het Mac-adres van het apparaat is te vinden op de achterkant van de console of op de pagina "SETUP" die wordt vermeld in **sectie 7.2**.

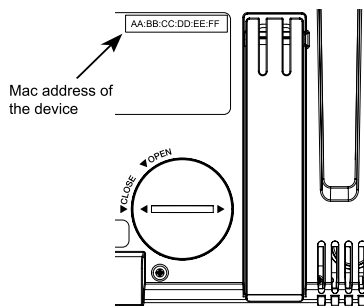

6. In de setup UI die in **sectie 7.2** wordt vermeld, selecteert u ProWeatherLive in de eerste rij van de Weather server setup sectie en voert u vervolgens de Station ID en de sleutel in die door ProWeatherLive zijn toegewezen.

Weather server setup	
	ProWeatherLive ▾
Station ID:	AABBCC
Station key:	112233
	▾
Station ID:	
Station key:	
URL:	
Station ID:	
Station key:	

## 6.2 VOOR WEATHER UNDERGROUND (WU)

1. In <https://www.wunderground.com> klik op "Aanmelden" in de rechterbovenhoek om de registratiepagina te openen. Volg de instructies om uw account aan te maken.



2. Zodra u uw account heeft aangemaakt en de e-mail-validatie heeft voltooid, gaat u terug naar de WUnderground-webpagina om in te loggen. Klik dan op "Mijn profiel" bovenin om het uitklapmenu te openen en klik op "Mijn weerstation".



3. Op de onderste pagina "Mijn Weerstation" drukt u op de knop "Nieuw apparaat toevoegen" om uw apparaat toe te voegen.
4. In de stap "Selecteer een apparaat-type", kies "Ander" in de lijst, en druk dan op "Volgende".



5. In de stap "Apparaat-naam en locatie instellen", selecteert u uw locatie op de kaart en drukt u op "Volgende".

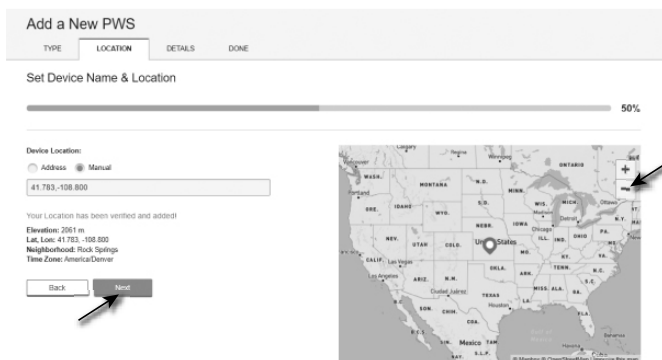

6. Volg de instructies om informatie over uw station in te voeren, in de stap "Vertel ons meer over uw apparaat", (1) voer een naam in voor uw weerstation. (2) vul de andere informatie in (3) selecteer "Ik **accepteer**" om de privacyvoorwaarden van Weather underground te accepteren, (4) klik "**Volgende**" om uw station-ID en sleutel aan te maken.

The screenshot shows the 'Add a New pws' form with the following elements and annotations:

- Tell Us More About Your Device**: Progress bar at 75%.
- TYPE**, **LOCATION**, **DETAILS**, **DONE**: Navigation tabs.
- Name:(Required):** Input field with value 'Give Your Device a Name'. An arrow labeled (1) points to this field.
- Device Hardware:(Required):** Input field with value 'Select device hardware'. An arrow labeled (2) points to this field.
- Surface Type:** Dropdown menu with value 'Indoor device surface'. An arrow labeled (2) points to this dropdown.
- Associate Webcam:** Dropdown menu with value 'Select WebCam'. An arrow labeled (2) points to this dropdown.
- Height Above Ground:** Input field with value 'Above Ground'. An arrow labeled (2) points to this field.
- You Make Our Forecasts More Accurate, We Respect Your Privacy**: Privacy notice section with a **(Required)** checkbox for 'I Accept' and a radio button for 'I Deny'. An arrow labeled (3) points to the 'I Accept' checkbox.
- Email Preferences:** Section with a checkbox for 'I would like to receive PWS notifications'.
- Back** and **Next** buttons: At the bottom. An arrow labeled (4) points to the **Next** button.

7. Noteer uw "station-ID" en "station-sleutel" voor de volgende stap.

The screenshot shows the 'Registration Complete!' screen with the following elements:

- Registration Complete!**: Title at the top.
- 100%**: Progress bar at the top right.
- Congratulations! Your personal weather station is now registered with Weather Underground.**: Main message.
- Enter the information below to your weather station software.**: Instruction.
- Your Station ID: KCOARVAD281**: Station ID displayed.
- Your Station Key: s1kgFvGZ**: Station key displayed. Arrows point to these two lines.
- Configure Your Software**: Button with a keyboard icon.
- View Device**: Button at the bottom left.

8. In de instellingen-UI die vermeld staat in **sectie 5.2**, selecteer Weather underground in de eerste of tweede rij van de Weather server-setup en voer de Station-ID en sleutel in die door Weather underground zijn toegewezen.

## 6.3 VOOR WEATHERCLOUD (WC)

1. In <https://weathercloud.net>, voer uw gegevens in bij "**Word vandaag nog lid**" en volg de instructies om uw account aan te maken.

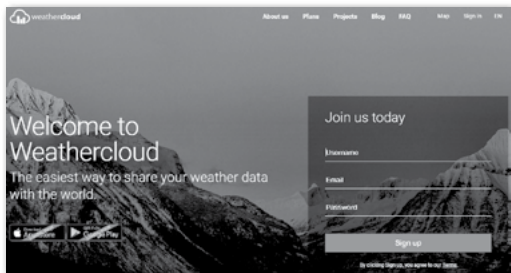

2. Log in op weathercloud en ga naar de "Apparaten" pagina, klik op "+ Nieuw" om een nieuw apparaat te creëren.



3. Voer alle informatie in op de pagina **Nieuw apparaat aanmaken**, selecteer in het keuzevakje **Model\*** de "**W100 Series**" onder "**CCL**". Voor de linktype\* selectiebox selecteer de "**INSTELLINGEN**", klik dan op **Aanmaken**.

4. Noteer uw ID en sleutel voor de verdere stappen.

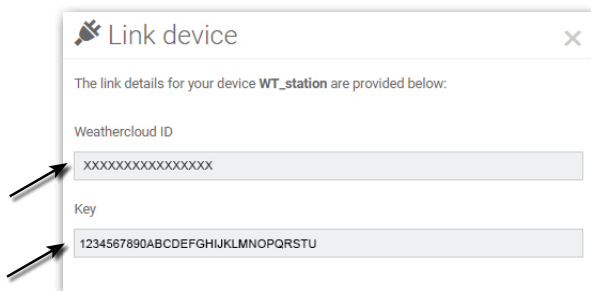

5. In de instellingen-UI die vermeld staat in **sectie 5.2**, selecteer weathercloud in de eerste of tweede rij van de Weather server setup-sectie en voer de station-ID en sleutel in die door weathercloud zijn toegewezen.



## 6.4 VOOR AWEKAS

1. Voer in de adresbalk van de webbrowser voor de dienst 'AWEKAS' het volgende webadres in:  
<https://join.awekas.at>
2. Vul alle benodigde informatie in om u te registreren bij de weerdienst "AWEKAS". Lees ook de gedetailleerde aanvullende instructies, die u kunt downloaden via de volgende weblink: [http://archive.bresser.de/download/awekas/7003510/7003510\\_AWEKAS-Setup\\_en.pdf](http://archive.bresser.de/download/awekas/7003510/7003510_AWEKAS-Setup_en.pdf)
3. Noteer het volgende:
  - Gebruikersnaam
  - Wachtwoord
  - Geografische breedtegraad in decimale graden (bv. 48.30591)
  - Geografische lengtegraad in decimale graden (bv. 14.2862)

**OPMERKING! Voor de registratie is een geldig e-mailadres, waartoe u toegang moet hebben, verplicht, anders is het instellen en gebruiken van de dienst niet mogelijk!**

4. Na het voltooien van de registratie met 'AWEKAS', stelt u de Wifi-verbinding voor uw weerstation in (zie hoofdstuk 'Configuratie/Instelling van een Wifi-verbinding'). Dan voert u de instellingen uit die worden beschreven in de aanvullende instructies voor "Het basisstation instellen om weergegevens naar awekas.at te verzenden".

## 7. INSTELLEN WIFI-VERBINDING

### 7.1 STAP VOOR HET OPENEN VAN DE INSTELLINGEN-INTERFACE

1. Om de AP-modus te activeren, drukt u op  om naar het INSTELLINGENMENU te gaan. (SECTIE 4.9.8)
2. Druk op  /  om de ANDERE INSTELLINGEN te openen
3. Druk op  om het submenu te openen
4. Druk op  /  om ACCES POINT INSCHAKELEN (AP mode) te kiezen, druk dan op  om de AP-mode te starten
5. Gebruik de smartphone, tablet of computer om de console via wifi te verbinden.
6. In pc / Mac kies wifi-netwerkinstellingen of In Android / iOS kies instelling 1} → **wifi om de SSID van de console te kiezen: PWS-XXXXXX in de lijst en het zal enkele seconden duren om verbinding te maken.**

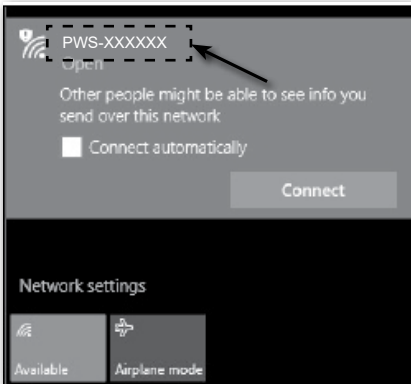

PC (Windows 10) wifi-netwerkininterface

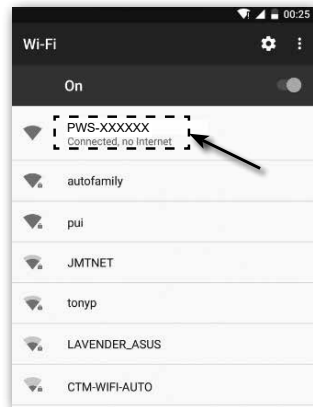

Android Wifi-netwerkininterface

7. Voer na de verbinding het volgende IP-adres in de adresbalk van uw internetbrowser in, om toegang te krijgen tot de instellingen-interface van de console:

**<http://192.168.1.1>**

### **OPMERKING :**

- Sommige browsers behandelen **192.168.1.1** als een zoekopdracht, dus zorg ervoor dat u ook **http://** aangeeft als hoofdtitel.
- Aanbevolen browsers, zoals de laatste versie van Chrome, Safari, Edge, Firefox of Opera.
- Wifi-netwerkininterface van pc / Mac of mobiel onder voorbehoud.

## 7.2 OVERZICHT EN FUNCTIE VAN DE INSTELLINGEN-PAGINA

Op de "INSTELLINGEN"-pagina kunt u de wifi en weerserververbinding instellen.

The screenshot shows the 'ProWeatherLive' settings interface with two tabs: 'SETUP' and 'ADVANCED'. The 'ADVANCED' tab is selected. The interface is divided into several sections:

- WiFi Router setup:** Includes a 'Search' button, a 'Router' dropdown menu, an 'Add Router' button, a 'Security type' dropdown menu (set to WPA/WPA2), and a 'Router Password' field with a copy icon.
- Weather server setup:** Contains two identical sets of fields for 'Station ID' (dropdown), 'Station ID' (text), and 'Station key' (text with copy icon). Below these are fields for 'URL', 'Station ID', and 'Station key'.
- Mac address:** A field containing 'AA:AA:AA:AA:AA:AA'.
- Time server setup:** A 'Server URL' dropdown menu set to 'time.nist.gov'.
- Location setup:** Includes 'Latitude' and 'Longitude' fields (both with '00' and a 'North'/'East' dropdown), with instructions to 'Enter 0 to 90, no negative numbers' and 'Enter 0 to 180, no negative numbers'.
- Footer:** Shows 'Firmware version: 1.00' and an 'Apply' button.

Annotations on the left side:

- 'Druk op router zoeken' points to the 'Search' button.
- 'Druk op handmatig toevoegen van router toestaan' points to the 'Add Router' button.
- 'Voer de station-ID en de sleutel in die door de geselecteerde weerserver zijn toegewezen' points to the first 'Station ID' and 'Station key' fields.
- 'Voer de station-ID en de sleutel in die door de geselecteerde weerserver zijn toegewezen' points to the second 'Station ID' and 'Station key' fields.
- 'Voer de breedtegraad in' points to the 'Latitude' field.
- 'Voer de lengtegraad in' points to the 'Longitude' field.
- 'Wifi-firmwareversie' points to the 'Firmware version: 1.00' text.

Annotations on the right side:

- 'Druk op het "ADVANCED"-pictogram om naar de geavanceerde pagina te gaan' points to the 'ADVANCED' tab.
- 'Selecteer de weergavetaal van de instellingen-UI' points to the 'Language: English' dropdown.
- 'Selecteer Wifi/Netwerk (SSID) voor verbinding' points to the 'Router' dropdown.
- 'Voer handmatig de SSID in als deze niet op de lijst staat' points to the 'Add Router' button.
- 'Selecteer het beveiligingstype van de router' points to the 'Security type' dropdown.
- 'Wifi/netwerk wachtwoord (leeg laten als het beveiligingstype "open" is)' points to the 'Router Password' field.
- 'Selecteer de weerserver die u wilt uploaden, als u geen verbinding met de cloudserver heeft, selecteer dan N/A' points to the first 'Station ID' dropdown.
- 'Voorbehouden voor gevalideerde weerservers, voor details raadpleeg a.u.b. uw handelaar' points to the 'URL' field.
- 'Voer de nieuwe station-ID en de sleutel in die door de geselecteerde weerserver zijn toegewezen' points to the second 'Station ID' and 'Station key' fields.
- 'Mac-adres' points to the 'Mac address' field.
- 'Selecteer de tijdservers' points to the 'Server URL' dropdown.
- 'Selecteer de richting (bv. EU-landen lengtegraad is oost en VS is west)' points to the 'North' and 'East' dropdowns.
- 'Druk om de wifi-instelling te voltooien' points to the 'Apply' button.

Instellingen-pagina van de instellingen-interface



### OPMERKING:

- Als u geen station-ID en stationsleutels beschikbaar hebt voor de upload moet u eerst een account aanmaken bij de respectievelijke weerservers van ProWeatherLive (PWL), Weather Underground (WU), WeatherCloud (WC) en/of AWKAS, gevolgd door de registratie van het product om de ID en sleutels te verkrijgen. Voor details, zie de paragraaf "WEATHER SERVER ACCOUNT CREËREN".
- Als u verbinding moet maken met ProWeatherLive, noteer dan het Mac-adres dat op de "INSTELLINGEN"-pagina staat, u dient deze informatie in te vullen in ProWeatherLive.

## 7.3 GEAVANCEERDE PAGINA OVERZICHT EN FUNCTIE

Druk op "GEAVANCEERD" bovenaan de webinterface om de pagina met geavanceerde instellingen te openen. Op deze pagina kunt u de kalibratiegegevens van de console instellen en bekijken, en de firmwareversie op de PC/Mac webbrowser bijwerken.

Druk op het "INSTELLINGEN"-pictogram om naar de instellingen-pagina te gaan

In dit gedeelte kunt u de naam geven van de sensor(s) die met het kanaal zijn verbonden.

Wifi-firmwareversie

Sensor name	Status
CH 1: <input type="text"/>	Connected
CH 2: <input type="text"/>	Connected
CH 3: <input type="text"/>	Connected
CH 4: <input type="text"/>	Connected
CH 5: <input type="text"/>	Connected
CH 6: <input type="text"/>	Connected
CH 7: <input type="text"/>	Connected

Firmware version: 1.00

De verbindingstatus van de sensor.

De firmware-updatefunctie is alleen beschikbaar in pc/Mac-webbrowser

Geavanceerde pagina van instellingen-interface

## 8. BEKIJK UW WEERGEGEVENS IN DE WEERSERVER(S)

Via de weerserver-website of app, kunt u de gegevens overal bekijken.

### 8.1 BEKIJK UW WEERGEGEVENS IN PROWEATHERLIVE

1. In <https://proweatherlive.net> logt u in op uw ProWeatherLive-account.
2. Als uw apparaat is aangesloten, worden de live-weergegevens van uw apparaat op de dashboardpagina weergegeven.

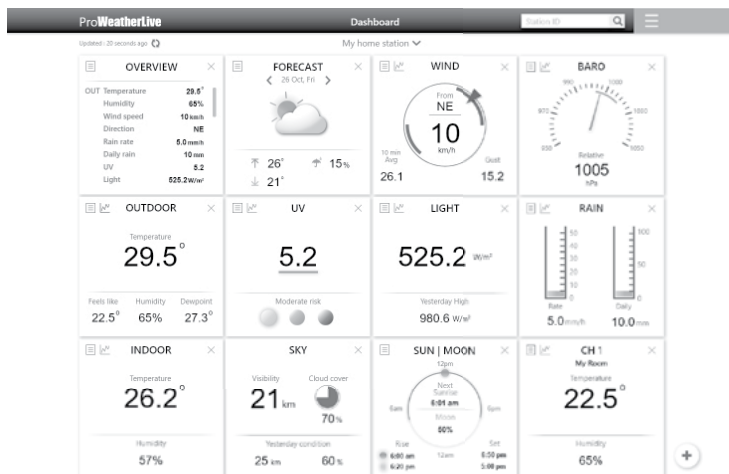

## 8.2 BEKIJK UW WEERGEGEVENS IN WUNDERGROUND

Om de livegegevens van uw weerstation in een webbrowser (pc of mobiele versie) te bekijken, gaat u naar <http://www.wunderground.com> en voert u uw "station-ID" in het zoekvak in. Uw weergegevens verschijnen op de volgende pagina. U kunt ook inloggen op uw account om de geregistreerde gegevens van uw weerstation te bekijken en te downloaden.

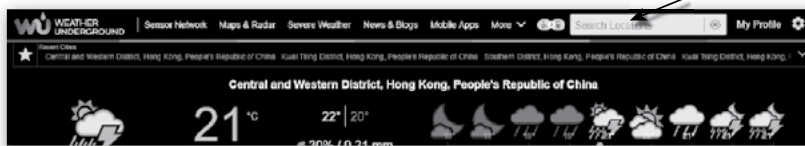



Een andere manier om uw station te bekijken is de URL-balk van de webbrowser te gebruiken, typ dit in de URL-balk:

<https://www.wunderground.com/dashboard/pws/XXXX>

Vervang dan de XXXX door de ID van uw Weather underground-station om de live gegevens van uw station te bekijken.

U kunt ook de website van Weather Underground raadplegen voor meer informatie over hun mobiele app voor Android en iOS.

## 8.3 UW WEERGEGEVENS BEKIJKEN IN WEATHERCLOUD

1. Om de livegegevens van uw weerstation in een webbrowser (pc of mobiele versie) te bekijken, gaat u naar <https://weathercloud.net> en logt u in op uw eigen account.
2. Klik op het  pictogram in het  pull-down-menu van uw station.

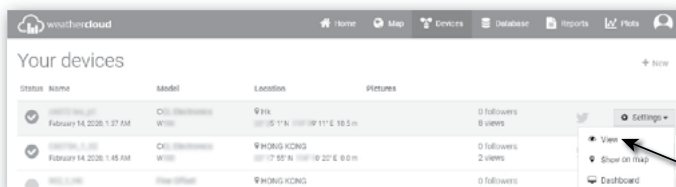

3. Klik op het pictogram "Actueel", "Wind", "Trend" of "Binnen" om de live gegevens van uw weerstation te bekijken.



## 9. FIRMWARE-UPDATE

De update van de console-firmware bestaat uit twee delen, namelijk de systeemfirmware en de wifffunctie-firmware. De nieuwste downloadlinks en update-instructies vindt u hier: [http://www.bresser.de/download/70035XX\\_Firmware](http://www.bresser.de/download/70035XX_Firmware)

### 9.1 DE SYSTEEM-FIRMWARE BIJWERKEN

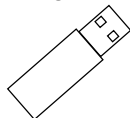

Een USB-stick is vereist voor de systeemupdate.

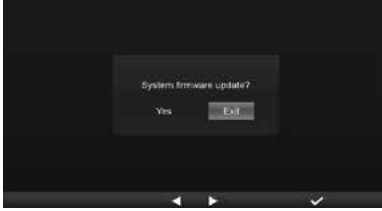

### 9.1.1 SYSTEEM FIRMWARE UPDATE STAP

1. Download de laatste firmware naar uw pc/Mac.
2. Unzip en kopieer het bestand **.upg** naar de hoofdmap van destick.
3. Sluit de stick aan op de USB-poort. Het scherm zal er als volgt uitzien:



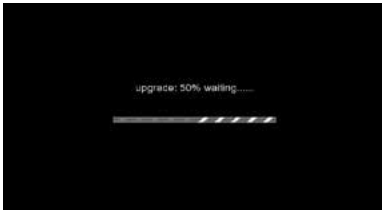

- (I). Druk op  en kies "Ja".
- (II). Druk op  om te bevestigen en de firmware-update te starten.

4. De firmware zal beginnen te updaten.

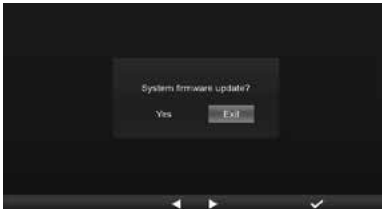

5. Zodra de update voltooid is, ziet het scherm er als volgt uit:



- Druk op  om de firmware-updatemodus te verlaten
6. Haal de stick eruit.

### BELANGRIJKE OPMERKING:

- USB-poort niet voor opladen
- Het USB-stuurprogramma voor massaopslag moet het FAT32-formaat hebben
- Het .upg-bestand moet de hoofdmap van het USB-stuurprogramma voor massaopslag zijn

### 9.2 DE WIFI-FIRMWARE BIJWERKEN

De wifi-firmware ondersteunt OTA-update mogelijkheid. De firmware kan op elk moment (wanneer nodig) via de ether worden bijgewerkt via een webbrowser op een pc/Mac met wifi-connectiviteit. Het is echter niet beschikbaar via mobiele/smart toestellen.

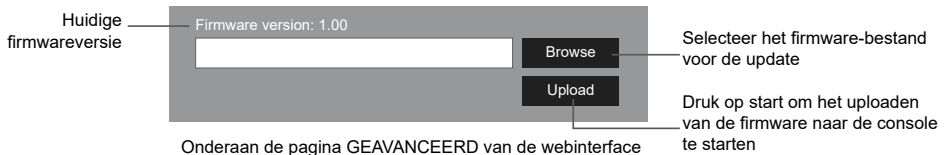

## 9.2.1 WIFI-FIRMWARE UPDATE STAP

1. Download de laatste firmware naar uw pc/Mac.
2. Stel de console in op AP (access point) modus en verbind vervolgens de pc/Mac met de console (lees "WIFI-VERBINDING INSTELLEN" op de vorige pagina).
3. Klik in de **Browse** sectie firmware-update en blader naar de locatie van het bestand dat u in stap 1 hebt gedownload. Om de wifi-firmware te updaten, klik op in **Browse** de wifi-firmwaresectie.
4. Klik op de corresponderende knop **Upload** om het firmware-bestand naar de console te kopiëren.
5. In de tussentijd zal de console de update automatisch uitvoeren en de voortgang van de update op het scherm tonen. (De updatetijd is ongeveer 1 ~ 2 minuten)
6. De console wordt opnieuw opgestart zodra de update is voltooid.
7. De console blijft in de **AP-modus** zodat u de firmwareversie en alle huidige instellingen kunt controleren.

### BELANGRIJKE OPMERKING:

- Zorg dat de stroom aangesloten blijft tijdens het updaten van de firmware.
- Zorg ervoor dat de wifiverbinding van uw pc/Mac stabiel is.
- Wanneer het updateproces begint, mag u de pc/Mac niet bedienen tot de update voltooid is.
- Tijdens de firmware-update zal de console stoppen met het uploaden van gegevens naar de cloudserver. Hij zal opnieuw verbinding maken met uw wifirouter en de gegevens opnieuw uploaden zodra de firmware-update geslaagd is. Als de console geen verbinding kan maken met uw router, ga dan naar de instellingen-pagina om opnieuw in te stellen.
- Na de firmware-update, als de instellingen-informatie ontbreekt, voer de instellingen-informatie dan opnieuw in.
- Het bijwerken van firmware kan risico's met zich meebrengen, waardoor 100% succes niet kan worden gegarandeerd. Als de update mislukt, voer dan de bovenstaande stap opnieuw uit om opnieuw te updaten.

## 10. ANDERE ACTIES

---

### 10.1 VERVANG DE BATTERIJEN VAN DE HUIDIGE SENSOR(S)

De console kan de sensor opnieuw koppelen, wanneer de nieuwe batterijen van de draadloze 7-in-1 weersensor of andere kanaalsensor(s) zijn vervangen. Als de sensor niet binnen 2 minuten gekoppeld kan worden, volg dan de onderstaande stap om dit handmatig te doen:

#### 10.1.1 HANDMATIG KOPPELEN VAN DE SENSOR(S)

1. Vervang alle batterijen in de sensor(s) door nieuwe.
2. Volg de stap "**Nieuwe sensor toevoegen**" in **paragraaf 4.9.5.1** om de sensor opnieuw te koppelen.

### 10.2 DE AANVULLENDE DRAADLOZE SENSOR(S) KOPPELEN (OPTIONEEL)

De console kan tot 7 extra draadloze sensors ondersteunen,

1. Selecteer het kanaal in sensor(s)
2. Vervang alle batterijen in de sensor(s) door nieuwe.
3. Volg de stap "**Nieuwe sensor toevoegen**" in **sectie 4.9.5.1** om de sensor opnieuw te koppelen.

### OPMERKING:

- Het kanaalnummer van de extra draadloze sensor **mag niet** dubbel zijn tussen de sensors.
- Deze console kan verschillende soorten aanvullende draadloze sensors ondersteunen, bv. bodemvochtigheidssensor en zwembadsensor. Als u extra sensors wilt koppelen, neem dan contact op met uw winkelier voor meer informatie.

### 10.3 RESET EN FABRIEKRESET

 Om de console te resetten en opnieuw te beginnen, drukt u één keer op de [ **RESET** ] knop. Om de fabrieksinstellingen te herstellen volgt u de stap in **sectie 4.9.8 tabel** ( fabriek-reset).

## 11. DRAADLOZE 7-IN-1 MULTI-SENSOR ONDERHOUD



### VERVANG DE WINDVAAN

Schroef de windvaan los en verwijder hem voor vervanging

### VERVANG DE WINDBEKERS

1. Schroef de bovenste beker los en verwijder hem
2. Verwijder de windbekers voor vervanging

### REINIGING HYGRO-THERMOSENSOR

1. Verwijder de 2 schroeven aan de onderkant van het stralingsscherm.
2. Trek het schild voorzichtig uit.
3. Verwijder zorgvuldig vuil of insecten op de sensor en de ventilator (laat de sensor binnenin niet nat worden).
4. Maak het scherm schoon met water om vuil en insecten te verwijderen.
5. Monteer alle onderdelen weer, wanneer ze schoon en volledig gedroogd zijn.

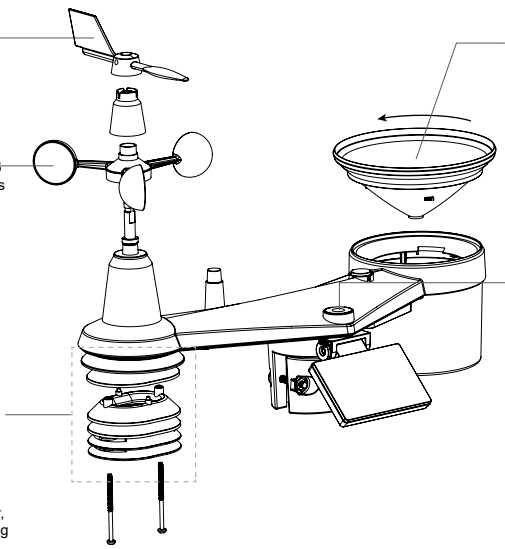

### DE REGENVANGER SCHOONMAKEN

1. Draai de regenvang 30° tegen de klok in.
2. Verwijder voorzichtig de regenvang.
3. Reinig de regenvang en verwijder vuil en insecten.
4. Installeer de regenvang weer, wanneer deze schoon en volledig gedroogd is.

### REINIGEN VAN DE UV-SENSOR EN KALIBRATIE

- Voor een nauwkeurige uv-meting kunt u de lens van de uv-sensor voorzichtig reinigen met een vochtige doek van microvezels.
- Na enige tijd kan de UV-sensor worden gekalibreerd met een in de handel verkrijgbaar UV-metapparaat.

## 12. PROBLEMEN OPLOSSEN

Probleem	Oplossing
7-in-1 draadloze sensor maakt met tussenpozen of helemaal geen verbinding	<ol style="list-style-type: none"> <li>1. Zorg ervoor dat de sensor binnen het zendbereik is</li> <li>2. Als het nog steeds niet werkt, reset de sensor en synchroniseer opnieuw met de console.</li> </ol>
Draadloze sensor werkt met tussenpozen of heeft geen verbinding	<ol style="list-style-type: none"> <li>1. Zorg ervoor dat de sensor binnen het zendbereik is</li> <li>2. Zorg ervoor dat het weergegeven kanaal overeenkomt met de kanaalselectie op de sensor</li> <li>3. Als het nog steeds niet werkt, reset de sensor en synchroniseer opnieuw met de console.</li> </ol>
Geen wifi-verbinding	<ol style="list-style-type: none"> <li>1. Controleer of het wifi-symbool op het display altijd zichtbaar is.</li> <li>2. Zorg ervoor dat u verbinding maakt met de 2,4G-band van uw wifi-router, maar niet met de 5G-band.</li> </ol>
Het scherm werkt niet	<ol style="list-style-type: none"> <li>1. Controleer of de voedingsadapter is aangesloten op de console en op een stopcontact.</li> <li>2. Reset de console door op de "RESET"-knop te drukken die zich op de achterkant van de console bevindt.</li> </ol>
Gegevens die niet gemeld worden aan ProWeatherLive, Wunderground.com of weathercloud.net	<ol style="list-style-type: none"> <li>1. Controleer of uw station-ID en stationsleutel correct zijn.</li> <li>2. Controleer of de datum en tijd correct zijn op de console. Als dat niet zo is, rapporteert u misschien oude gegevens en geen gegevens in realtime.</li> <li>3. Zorg ervoor dat uw tijdzone juist is ingesteld. Als dat niet zo is, rapporteert u misschien oude gegevens en geen gegevens in realtime.</li> </ol>
Wunderground neerslag. Accum. Totaal grafiek offset 1 uur resettijd, tijdens de zomer zomertijd	<ol style="list-style-type: none"> <li>1. Zorg ervoor dat de tijdzone van het apparaat op Wunderground correct is ingesteld</li> <li>2. Zorg ervoor dat de tijdzone en DST op uw console correct zijn.</li> <li>3. Indien u uw station buiten de VS tijdzone regio in Wunderground heeft geplaatst, zal de DST ongelukkig zijn. Om dit probleem op te lossen, schakel de DST-functie uit in de console.</li> </ol>

Regenval is niet juist	1. Houd de regenvanger schoon 2. Zorg ervoor dat de bak binnenin soepel kan werken
Temperatuurmeting overdag te hoog	1. Controleer of de luchtventilator in het stralingsscherm goed werkt. 2. Zorg ervoor dat de multi-sensor niet te dicht bij warmte producerende bronnen of vernauwingen staat, zoals gebouwen, bestrating, muren of airconditioning-units.
Ventilatie ventilator stopt met draaien	De ventilator wordt aangedreven door een zonnepaneel en begint automatisch te draaien onder 2 omstandigheden: 1. Als de zon op het zonnepaneel schijnt, en 2. De gemiddelde windsnelheid is minder dan 5 m/s gedurende 1 minuut.

## 13. SPECIFICATIES

### 13.1 CONSOLE

#### Algemene specificatie

Afmetingen (B x H x D)	190 x 140 x 19,5mm (7,4 x 5,5 x 0,77in)
Gewicht	325g (met batterijen)
Hoofdvoeding	DC 5V, 1A adapter
USB-poort	USB type A-poort (voor gegevens-logboek en update van de systeem-firmware)
Reservebatterij	CR2032
Bedrijfstemperatuurbereik	-5°C ~ 50°C
Vochtigheidsbereik	10 ~ 90% RH

#### Wifi-communicatie specificatie

Wifi-standaard	802.11 b/g/n
Wifi-frequentie :	2,4GHz
Ondersteund router beveiligingstype	WPA/WPA2, OPEN, WEP (WEP ondersteunt alleen hexadecimaal wachtwoord)
Ondersteund apparaat voor instellingen-UI	Ingebouwde wifi met AP-modus functie smart devices, laptops enz.: Android smartphone, Android-pad, iPhone, iPad of pc/Mac computer.
Aanbevolen webbrowser voor instellingen-UI	Webrowsers die HTML 5 ondersteunen, zoals de laatste versie van Chrome, Safari, Edge, Firefox of Opera.

#### Draadloze sensor zijde communicatie specificatie

Sensor-ondersteuning	1 draadloze 7-IN-1 weersensor voor buiten en tot 7 draadloze hygrothermo binnensensors
Frequentie (Afhankelijk van landversie)	915Mhz (VS-versie) / 868Mhz (EU of UK-versie) / 917Mhz (AU-versie)
RF-transmissiebereik	150 m

#### Specificatie tijdgerelateerde functie

Tijdvertoning	HH: MM
Uur formaat	12 uur AM / PM of 24 uur
Datumweergave	DD / MM of MM / DD
Tijdsynchronisatiemethode	Door middel van internet tijdserver om de UTC te synchroniseren
Weekdag talen	EN / DE / FR / ES / IT / NL / RU
Tijdzone	+13 ~ -12 uur
DST	AUTO / OFF

#### Dataprotocol Gerelateerde specificatie

USB-stick capaciteit	Ondersteuning tot 16GB
Interface	USB
Opslagformaat	FAT 32
Bestandsformaat	.CSV



## Barometer weergave & functie specificatie

**Opmerking:** De volgende details worden opgesomd zoals ze worden getoond of werken op de console.

Barometer-eenheid	hPa, inHg en mmHg
Meetbereik	540 ~ 1100hPa (relatief instelbereik 930 ~ 1050hPa)
Nauwkeurigheid	(700 ~ 1100hPa $\pm$ 5hPa) / (540 ~ 696hPa $\pm$ 8hPa) (20,67 ~ 32,48inHg $\pm$ 0,15inHg) / (15,95 ~ 20,55inHg $\pm$ 0,24inHg) (525 ~ 825mmHg $\pm$ 3,8mmHg) / (405 ~ 522mmHg $\pm$ 6mmHg) Typisch bij 25°C (77°F)
Resolutie	1hPa / 0,01inHg / 0,1mmHg
Weersverwachting	Zonnig / helder, licht bewolkt, bewolkt, regenachtig, regenachtig / stormachtig en sneeuw

## Binnentemperatuurweergave en functiespecificatie

**Opmerking:** De volgende details worden weergegeven zoals ze worden weergegeven of werken op de console.

Temperatuur unit	°C en °F
Nauwkeurigheid	-40~5°C $\pm$ 2°C (-40 ~ 41°F $\pm$ 3,6°F) 5,1~60°C $\pm$ 1°C (41,2 ~ 140°F $\pm$ 1,8°F)
Resolutie	°C / °F (1 decimaal)

## Binnen-luchtvochtigheid weergave & functie specificatie

**Opmerking:** De volgende details worden weergegeven zoals ze worden weergegeven of werken op de console.

Vochtigheid eenheid	%
Nauwkeurigheid	1 ~ 20% RH $\pm$ 6,5% RH @ 25°C (77°F) 21 ~ 80% RH $\pm$ 3,5% RH @ 25°C (77°F) 81 ~ 99% RH $\pm$ 6,5% RH @ 25°C (77°F)
Resolutie	1%

## Buitentemperatuur weergave en functie specificatie

**Opmerking:** De volgende details worden weergegeven zoals ze worden weergegeven of werken op de console.

Temperatuur unit	°C en °F
Nauwkeurigheid	-40 ~ -60°C $\pm$ 0,4°C (-40 ~ -140°F $\pm$ 0,7°F)
Resolutie	°C / °F (1 decimaal)

## Buiten-luchtvochtigheid weergave & functie specificatie

**Opmerking:** De volgende details worden weergegeven zoals ze worden weergegeven of werken op de console.

Vochtigheid eenheid	%
Nauwkeurigheid	1 ~ 90% RH $\pm$ 2,5% RH @ 25°C (77°F) 91 ~ 99% RH $\pm$ 3,5% RH @ 25°C (77°F)
Resolutie	1%

## Draadloze thermo-hygrometer sensor weergave & functie specificatie

**Opmerking:** De volgende details worden weergegeven zoals ze worden weergegeven of werken op de console.

Temperatuur unit	°C en °F
Nauwkeurigheid	-40 ~ -60°C $\pm$ 0,4°C (-40 ~ -140°F $\pm$ 0,7°F)
Resolutie	°C / °F (1 decimaal)

## Draadloze thermo-hygrometer sensor weergave & functie specificatie

**Opmerking:** De volgende details worden weergegeven zoals ze worden weergegeven of werken op de console.

Vochtigheid eenheid	%
Nauwkeurigheid	1 ~ 90% RH $\pm$ 2,5% RH @ 25°C (77°F) 91 ~ 99% RH $\pm$ 3,5% RH @ 25°C (77°F)
Resolutie	1%

## Windsnelheid & windrichting weergave en functie specificatie

**Opmerking:** De volgende details worden opgesomd zoals ze worden weergegeven of werken op de console.

Windsnelheid eenheid	mph, m/s, km/h en knopen
Bereik windsnelheid	0 ~ 112mph, 50m/s, 180km/u, 97knopen
Resolutie	mph, m/s, km/u en knoop (1 decimale plaats)
Snelheid nauwkeurigheid	< 5m/s: +/- 0,5m/s; > 5m/s: +/- 6% (welke van de twee het grootst is)
Weergavemodus	Windvlaag / Gemiddelde / Beaufort
Weergave windrichting	16 richtingen of 360 graden

## Regen weergave & functie specificatie

**Opmerking:** De volgende details worden opgesomd zoals ze worden weergegeven of werken op de console.

Eenheid voor regenval	mm en in
Nauwkeurigheid voor regenval	± 7% of 1 tip
Bereik van neerslag	0 ~ 19999mm (0 ~ 787,3 in)
Resolutie	0,254mm (3 decimalen in mm)
Modus regenweergave	Neerslag en neerslaghoeveelheid afgelopen uur / afgelopen 24 uur / afgelopen maand / vandaag

## UV-INDEX WEERGAVE EN FUNCTIE SPECIFICATIE

**Let op:** De volgende details worden opgesomd zoals ze worden weergegeven of werken op de console.

Weergavebereik	0 ~ 16
Resolutie	1 decimaal
Weergavemodus	UV index

## LICHT INTENSITEIT WEERGAVE EN FUNCTIE SPECIFICATIE

**Opmerking:** De volgende details worden opgesomd zoals ze worden weergegeven of werken op de console.

Lichtintensiteit unit	Klux, Kfc en W/m <sup>2</sup>
Weergavebereik	0 ~ 200Klux
Resolutie	Klux, Kfc en W/m <sup>2</sup> (2 decimale plaatsen)

## Weerindex weergave & functie specificatie

**Opmerking:** De volgende details worden opgesomd zoals ze worden weergegeven of werken op de console

Weerindexmodus	Gevoelstemperatuur, windchill, warmte-index en dauwpunt
Gevoel weergavebereik	-65 ~ 50°C
Dauwpunt weergavebereik	-20 ~ 80°C
Warmte-index weergavebereik	26 ~ 50°C
Windchill weergavebereik	-65 ~ 18°C (windsnelheid > 4,8km/u)

## 13.2 DRAADLOZE 7-IN-1 SENSORARRAY

Afmetingen (B x H x D)	390 x 230x 165 mm (15,4 x 9 x 6,5 inch)
Gewicht	144 g (met batterijen)
Hoofdvoeding	3.6V Ni-MH oplaadbare batterij
Weergegevens	Temperatuur, luchtvochtigheid, windsnelheid, windrichting, neerslag, UV en lichtintensiteit
RF-transmissiebereik	150 m
RF-frequentie (afhankelijk van landversie)	868Mhz (EU, UK)
Zendinterval	- 12 seconden voor uv, lichtintensiteit, windsnelheid en windrichting gegevens - 24 seconden voor temperatuur-, luchtvochtigheids- en regengegevens
Werkingsbereik	-40 ~ 60°C (-40 ~ 140°F) lithiumbatterijen vereist

### 13.3 INSTALLEER DE DRAADLOZE THERMO-HYGR0-SENSOR

Afmetingen (B x H x D)	60 x 113 x 39,5 mm
Gewicht	126g (met batterijen)
Hoofdvoeding	2 x AA-formaat 1,5V batterijen (Lithium-batterijen aanbevolen)
Weergegevens	Temperatuur en vochtigheid
RF-zendbereik*	100 m
RF-frequentie (afhankelijk van landversie)	868Mhz (EU, UK)
Zendinterval	60 seconden voor temperatuur en vochtigheid
Werkingsbereik	-40 ~ 60°C (-40 ~ 140°F) lithium-batterijen vereist

### 14. VERWIJDERING

Als u het station doorgeeft of verwijdert, moet u de opgeslagen WLAN-gegevens wissen om te voorkomen dat onbevoegden toegang krijgen tot uw WLAN.

 Gooi het verpakkingsmateriaal op de juiste wijze weg, afhankelijk van het soort materiaal, zoals papier of karton. Neem contact op met uw plaatselijke afvalverwijderingsservice of de milieutoriteit voor informatie over de juiste verwijdering.

 Gooi elektronische apparaten niet bij het huisvuil!

■ Volgens de richtlijn 2012/19/EU van het Europees Parlement en de aanpassing ervan aan de Duitse wetgeving moeten gebruikte elektronische apparaten gescheiden worden ingezameld en op een milieuvriendelijke manier worden gerecycled.

 In overeenstemming met de voorschriften voor batterijen en oplaadbare batterijen is het uitdrukkelijk verboden deze bij het normale huisvuil te deponeren. Zorg ervoor dat u uw gebruikte batterijen volgens de wettelijke voorschriften weggooit - bij een plaatselijk inzamelpunt of in de winkel. Verwijdering bij het huisvuil is in strijd met de batterijrichtlijn. Batterijen die giftige stoffen bevatten, zijn gemarkeerd met een teken en een chemisch symbool. "Cd" = cadmium, "Hg" = mercury, "Pb" = lead.

### 15. EG-VERKLARING VAN OVEREENSTEMMING

Bresser GmbH verklaart hierbij dat het apparaat-type met artikelnummer 7003510 in overeenstemming is met Richtlijn: 2014/53/EU. De volledige tekst van de EU-verklaring van overeenstemming is beschikbaar op het volgende internetadres: [http://www.bresser.de/download/7003510/CE/7003500\\_CE.pdf](http://www.bresser.de/download/7003510/CE/7003500_CE.pdf)

### 16. GARANTIE & SERVICE

De reguliere garantieperiode bedraagt 2 jaar en begint op de dag van aankoop. Om gebruik te maken van een verlengde vrijwillige garantieperiode zoals aangegeven op de geschenkverpakking is aangegeven dient het product op onze website geregistreerd te worden.

De volledige garantievoorwaarden en informatie over de verlenging van de garantieperiode en servicediensten kunt u bekijken op [www.bresser.de/warranty\\_terms](http://www.bresser.de/warranty_terms).



## Service

**DE AT CH BE**

Bei Fragen zum Produkt und eventuellen Reklamationen nehmen Sie bitte zunächst mit dem Service-Center Kontakt auf, vorzugsweise per E-Mail.

E-Mail: [service@bresser.de](mailto:service@bresser.de)  
Telefon\*: +49 28 72 80 74 210

### **BRESSER GmbH**

Kundenservice  
Gutenbergstr. 2  
46414 Rhede  
Deutschland

\*Lokale Rufnummer in Deutschland (Die Höhe der Gebühren je Telefonat ist abhängig vom Tarif Ihres Telefonanbieters); Anrufe aus dem Ausland sind mit höheren Kosten verbunden.

**GB IE**

Please contact the service centre first for any questions regarding the product or claims, preferably by e-mail.

E-Mail: [service@bresseruk.com](mailto:service@bresseruk.com)  
Telephone\*: +44 1342 837 098

### **BRESSER UK Ltd.**

Suite 3G, Eden House  
Enterprise Way  
Edenbridge, Kent TN8 6HF  
Great Britain

\*Number charged at local rates in the UK (the amount you will be charged per phone call will depend on the tariff of your phone provider); calls from abroad will involve higher costs.

**FR BE**

Si vous avez des questions concernant ce produit ou en cas de réclamations, veuillez prendre contact avec notre centre de services (de préférence via e-mail).

E-Mail: [sav@bresser.fr](mailto:sav@bresser.fr)  
Téléphone\*: 00 800 6343 7000

### **BRESSER France SARL**

Pôle d'Activités de Nicopolis  
314 Avenue des Chênes Verts  
83170 Brigolles  
France

\*Prix d'un appel local depuis la France ou Belgique

**NL BE**

Als u met betrekking tot het product vragen of eventuele klachten heeft kunt u contact opnemen met het service centrum (bij voorkeur per e-mail).

E-Mail: [info@bresserbenelux.nl](mailto:info@bresserbenelux.nl)  
Telefoon\*: +31 528 23 24 76

### **BRESSER Benelux**

Smirnofstraat 8  
7903 AX Hoogeveen  
The Netherlands

\*Het telefoonnummer wordt in het Nederland tegen lokaal tarief in rekening gebracht. Het bedrag dat u per gesprek in rekening gebracht zal worden, is afhankelijk van het tarief van uw telefoon provider; gesprekken vanuit het buitenland zullen hogere kosten met zich meebrengen.

**ES PT**

Si desea formular alguna pregunta sobre el producto o alguna eventual reclamación, le rogamos que se ponga en contacto con el centro de servicio técnico (de preferencia por e-mail).

E-Mail: [servicio.iberia@bresser-iberia.es](mailto:servicio.iberia@bresser-iberia.es)  
Teléfono\*: +34 91 67972 69

### **BRESSER Iberia SLU**

c/Valdemorillo, 1 Nave B  
P.I. Venterro del Cano  
28925 Alcorcón Madrid  
España

\*Número local de España (el importe de cada llamada telefónica dependen de las tarifas de los distribuidores); Las llamadas des del extranjero están ligadas a costes suplementarios..

---

**Bresser GmbH**  
Gutenbergstraße 2  
46414 Rhede · Germany  
[www.bresser.de](http://www.bresser.de)

    @BresserEurope

