

DISTINQ

STOOMREINIGER HANDLEIDING



CE

MODELNUMMER: DQSM01BE

INHOUDSOPGAVE

HANDLEIDING - NEDERLANDS

Pagina 3

HANDLEIDING - ENGELS

Pagina 12

AFMETINGEN

110 X 30 CM

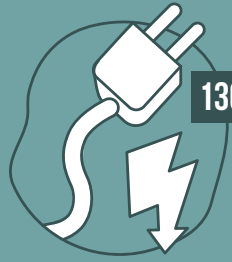
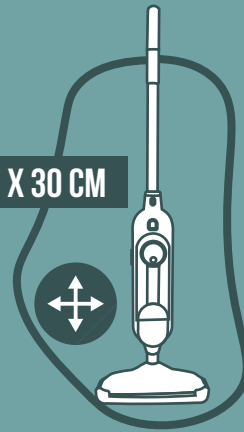

1300 WATT

VERMOGEN

OPZET STUKKEN

10 STUKS

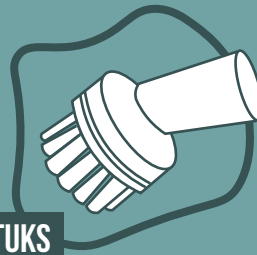

WATER INHOUD

300 ML

HANDVAT

STEVIG



BEDANKT

Bedankt voor uw vertrouwen in DistinQ. Wij wensen u veel plezier met de stoomreiniger van DistinQ. Lees de instructies in deze handleiding goed door zodat het apparaat op een veilige manier wordt gebruikt.

WAARSCHUWING

OM HET RISICO OP BRAND, ELEKTRISCHE SCHOKKEN OF LETSEL TE VERMINDEREN:

- Richt geen stoom op mensen, dieren of stopcontacten
- Stel de stoomreiniger niet bloot aan regen
- Bewaar de stoomreiniger binnen
- Haal de stekker uit het stopcontact wanneer u het apparaat niet gebruikt en voordat u onderhoud uitvoert of een probleem oplost
- Laat de stoomreiniger niet onbeheerd achter
- Stel haar, losse kleding, vingers of lichaamsdelen niet bloot aan openingen of bewegende delen
- Onderhoud de stoomreiniger niet wanneer deze is aangesloten
- Behandel de stoomreiniger niet met natte handen
- Gebruik geen stoomreiniger als deze is gevallen, beschadigd, buiten is gelaten of in het water is gevallen, breng het in dat geval terug naar een servicecentrum
- Trek of draag niet aan het snoer, gebruik het snoer niet als een handgreep, trek geen snoer rond scherpe hoeken of randen of stel het snoer niet bloot aan verwarmde oppervlakken
- Trek de stekker niet uit het stopcontact door aan het snoer te trekken
- Gebruik het apparaat niet in een afgesloten ruimte gevuld met damp die wordt afgegeven door verf op oliebasis, verfverdunner, sommige mottenbestendige stoffen, ontvlambare stof of andere explosieve of giftige dampen
- Sta niet toe dat het apparaat als speelgoed wordt gebruikt
- Niet gebruiken op leer, was gepolijste meubels of vloeren, synthetische stoffen of andere delicate, stoomgevoelige materialen
- Niet onderdompelen
- Niet voor ruimteverwarming
- Niet gebruiken voor enig ander doel dan beschreven in deze gebruikershandleiding
- Gebruik alleen de door de fabrikant aanbevolen hulpstukken. Gebruik van hulpstukken die niet door de fabrikant worden geleverd of verkocht, kunnen brand, elektrische schokken of letsel veroorzaken.
- Doe nooit ontkalkings-, aromatische, alcoholische of reinigingsproducten in de stoomreiniger, omdat dit deze kan beschadigen of onveilig kan maken voor gebruik
- Koppel de stekker los door de stekker vast te pakken, niet het snoer
- Goede aandacht is noodzakelijk bij gebruik door of in de buurt van kinderen.

SLA DEZE INSTRUCTIES OP VOOR TOEKOMSTIG GEBRUIK

Dit model is alleen voor huishoudelijk gebruik. Commercieel gebruik van dit toestel maakt de fabrieksgarantie ongeldig.

PRODUCTWEERGAVE

1. Hendel
2. Draadhaak
3. Reinigingsmiddel tank
4. Draadhaak
5. Wasmiddel regelknop
6. Dweil pad
7. Handmatige ontgrendelingsknop
8. Filter
9. Stoom controle
10. Draagbare stoomtrekker
11. Watertank
12. Ontgrendelingsknop voor vloerkop
13. Tapijtglijders

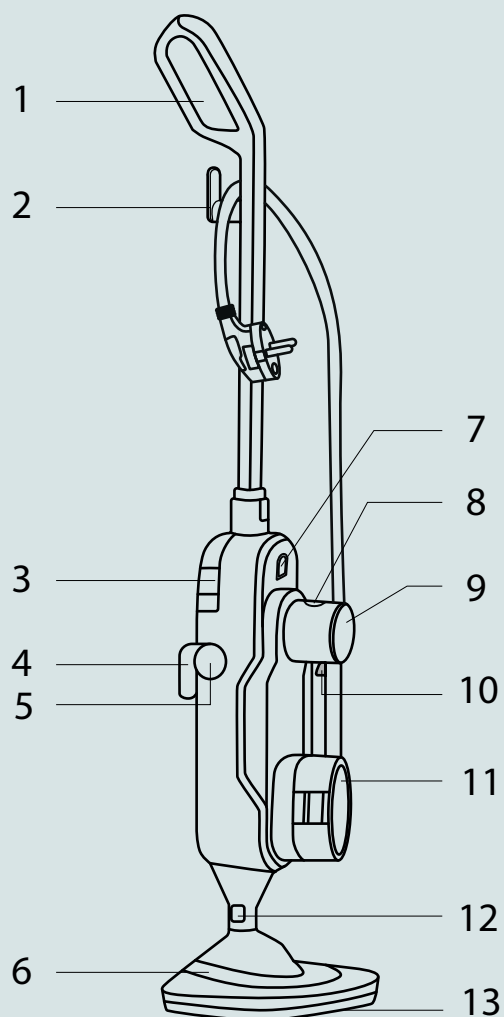

MEEGELEVERD MET DE STOOMREINIGER

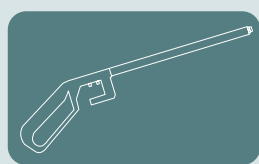

Slang

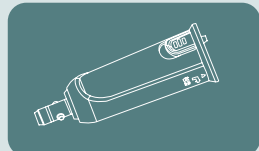

Concentratie mondstuk

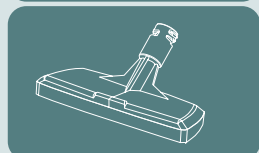

Stoom borstel

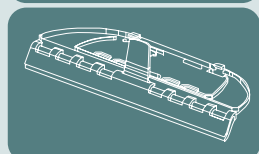

Raam hulpstuk

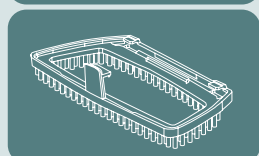

Borstel

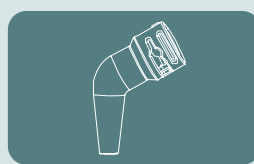

Detail mondstuk

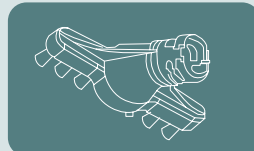

Grout borstel

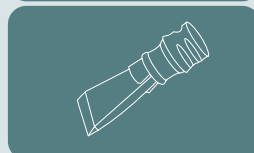

Schraper mondstuk

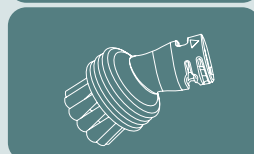

Kunststof borstel

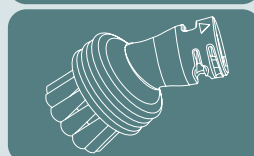

Metalen borstel

MONTAGE

Je stoomreiniger monteert snel en eenvoudig. Het is verpakt met de volgende items:

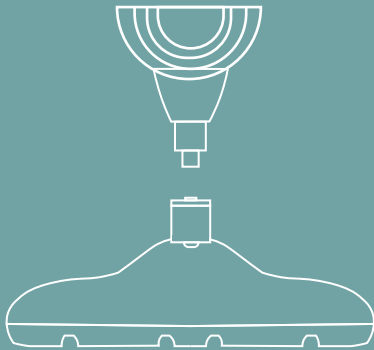

Duw het hoofdlichaam naar beneden in de vloerkop totdat deze op zijn plaats klikt.

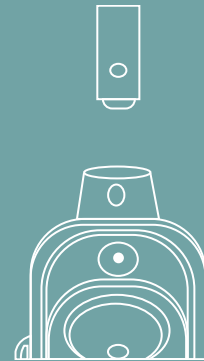

Duw de handgreep in het hoofdlichaam totdat het op zijn plaats klikt.

DE HANDSTOMER GEBRUIKEN

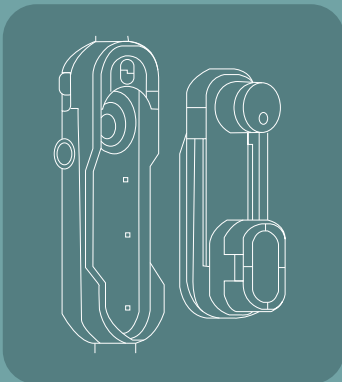

Til de ontgrendelingsknop van de handgreep op en trek voorzichtig aan de handgreep om deze los te maken van de stoomreiniger

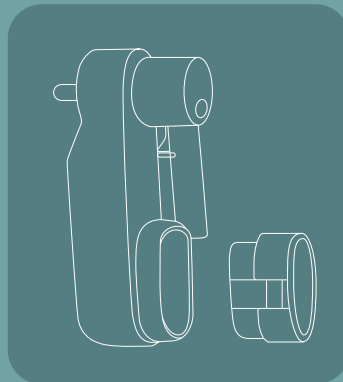

Verwijder het waterreservoir en vul het opnieuw voor gebruik

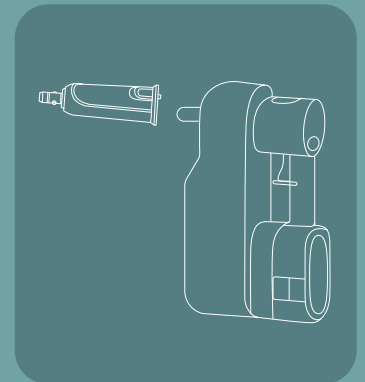

Bevestig bij gebruik van de handgreep altijd het concentratiemondstuk of de slang. Duw het concentratiemondstuk / de slang op het handmondstuk en draai met de klok mee om het op zijn plaats te vergrendelen.

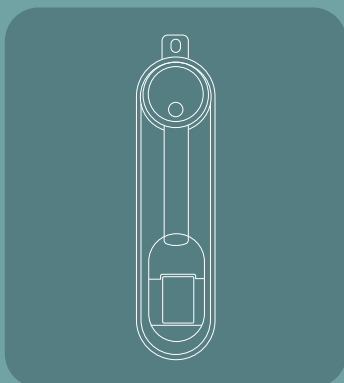

Stel de draaiknop aan de voorkant van de handgreep in op de gewenste stoomstand en druk op de aan/uit-knop om aan te zetten

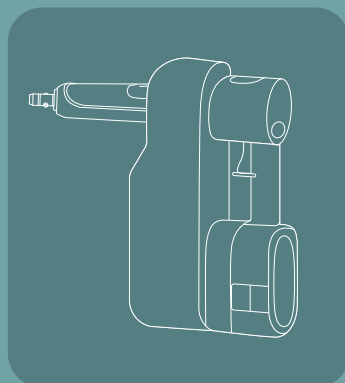

Plaats de wasmiddeltank terug in de machine totdat deze vastklikt

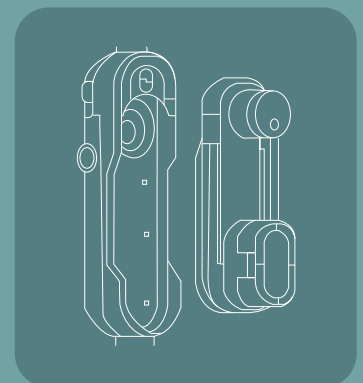

Plaats de wasmiddeltank terug in de machine totdat deze vastklikt

KLEINE ACCESSOIRES GEBRUIKEN

Klein gereedschap kan worden aangesloten door een centraal mondstuk en met de klok mee worden gedraaid totdat het op zijn plaats wordt vergrendeld en vastgezet. Om het centrale mondstuk te verwijderen, draait u tegen de klok in om de vergrendeling te verwijderen.

GROTE ACCESSOIRES GEBRUIKEN

Grotere accessoires kunnen worden aangesloten met behulp van een centraal mondstuk of slang. Draai de slang met de klok mee totdat deze op zijn plaats vergrendeld en vastgezet is. Om de slang te verwijderen, drukt u hem tegen de klok in af en draait u hem rond.

SOORTEN ACCESSOIRES

STOOMBORSTEL & RAAMGEREEDSCHAP



Geweldig om uw ramen, tegels en spiegels te laten glanzen

STOOMBORSTEL & BORSTEL

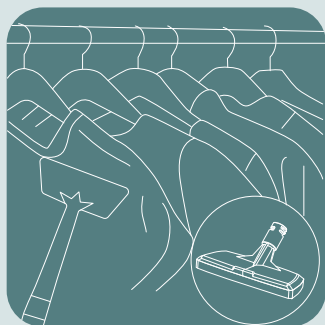

Aanbrengen op het oppervlak van kleding

SCHRAPER MONDSTUK

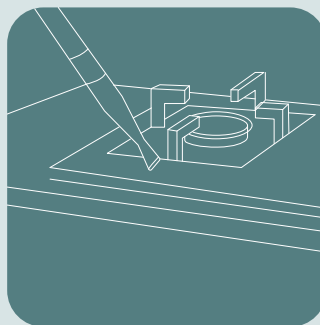

Ideaal voor het verwijderen van opgedroogde resten van ovens, werkbladen en pannen

METALEN BORSTEL

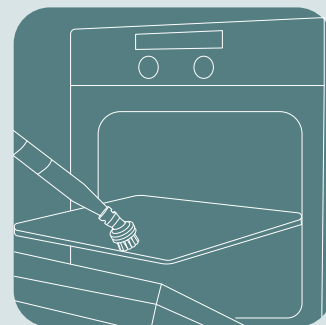

Ideaal voor het verwijderen van opgedroogde resten van ovens, werkbladen en pannen

DETAIL MONDSTUK

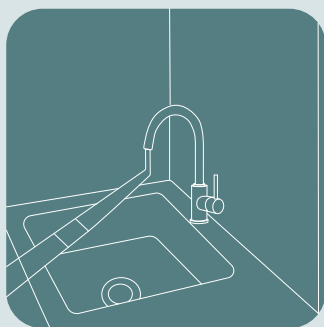

Voor moeilijk bereikbare plaatsen, b.v. rond kranen

KUNSTSTOF BORSTEL

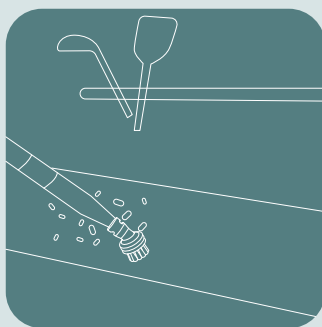

Ideaal voor elk oppervlak van tegels, gootstenen, toiletten en ovens

GROUT BORSTEL



Gebruik om zeepresten in baden en douchewanden te verwijderen en om sterk vervuilde plekken in keukens te reinigen

WAARSCHUWING:

Schakel altijd de draagbare stomer uit voordat u het concentratiemondstuk en de accessoires bevestigt.

HANDELINGEN

Afneembaar waterreservoir

Tankwatertank bevindt zich op de bodem van het hoofdlichaam. Gedestilleerd of gedemineraliseerd water wordt aanbevolen in plaats van kraanwater.

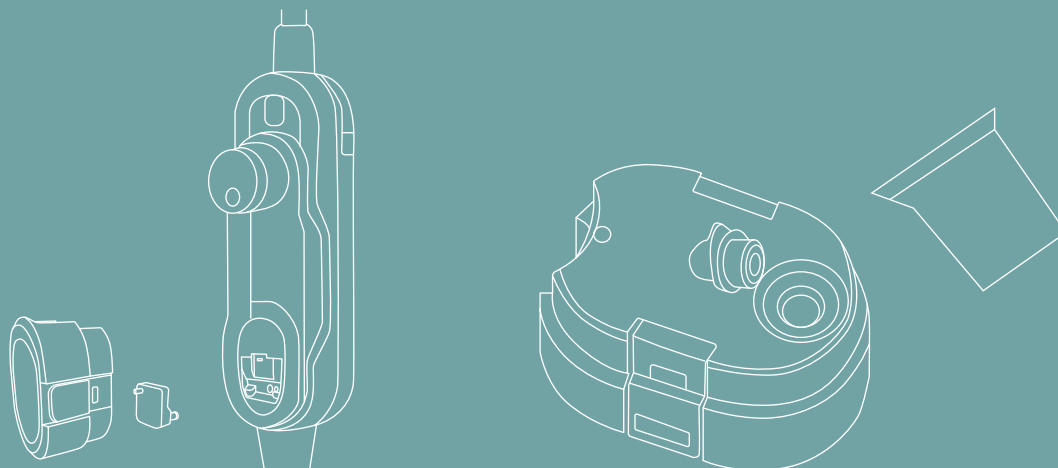

*Notitie:

Schakel de stoomreiniger uit bij het verwijderen van het waterreservoir en vul het waterreservoir met de waterbeker.

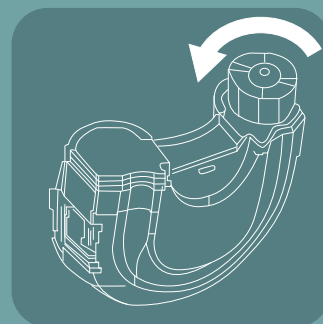
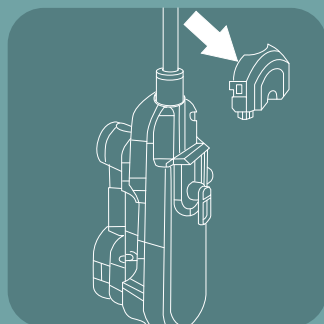
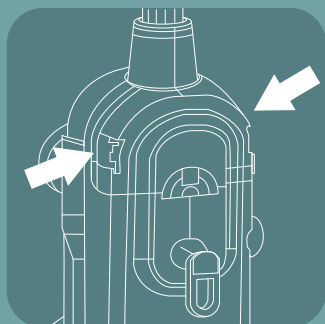

1. Om de reinigingsmiddeltank te verwijderen, drukt u op beide ontgrendelingsknoppen en trekt u eraan om los te laten.
2. Draai de dop van de wasmiddeltank tegen de klok in en til op om te verwijderen.
3. Giet van wasmiddel en van water in de wasmiddeltank.
4. Vervang de dop van de wasmiddeltank en draai met de klok mee om te sluiten.
5. Plaats de reinigingsmiddeltank terug in het apparaat totdat deze op zijn plaats klikt.

Stoom controle

Het stoomregellampje stopt met knipperen wanneer de stoomreiniger klaar is voor gebruik. Druk vervolgens op de stoomniveaunknop om het gewenste stoomniveau te kiezen.

*Notitie:

Druk eerst op de aan/uit-schakelaar en druk vervolgens op de stoomregelaar. Houd er rekening mee dat wanneer u voor het eerst op de stoomniveaunknop drukt, de stoom op het maximale niveau is. Pas het gewenste niveau aan door op de knop te drukken.

HANDELINGEN

*Bijzonderheden

Microvezel stoomreinigerpads

Herbruikbare microvezel dweilpads zijn machinewasbaar en veilig voor vrijwel alle harde vloerooppervlakken. Je stoomreiniger kan zijn geleverd met twee verschillende pads. De witte microvezelpad is het beste voor dagelijks gebruik op delicate vloeren zoals verzegeld hardhout en laminaat. De grijs en wit gestreepte pad kan worden gebruikt voor het schrobben van zwaar vervuilde vloeren en het reinigen van hardere rommel.

***BELANGRIJK:** Kranen moeten worden uitgeschakeld wanneer u eromheen stoomt. Maak ovens, ovenoppervlakken of grills niet met stoom schoon als ze heet zijn. Laat afkoelen tot kamertemperatuur.

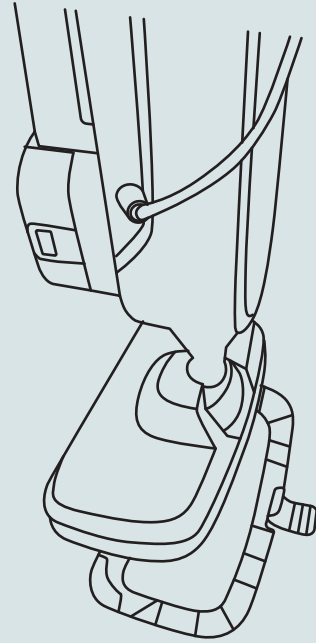

HANDELINGEN

Het dweilkussen kan al aan de dweilkop zijn bevestigd.

1. Plaats de dweilkop in het dweilkussen en zorg ervoor dat het snelsluitingslip zich aan de achterkant bevindt
2. Vul het waterreservoir
 - Druk op de knoppen aan beide zijden van de tank en trek deze eruit
 - Trek de rubberen plug aan de achterkant van de tank uit
 - Vul het waterreservoir. Voor betere resultaten moet het water op kamertemperatuur zijn.
 - Verwissel het waterreservoir en schuif het voorzichtig op zijn plaats
3. Laat het netsnoer snel los en steek het in het stopcontact
4. De indicator gaat branden wanneer de stoomreiniger klaar is voor gebruik en druk op de stoomniveaunknop om het gewenste stoomniveau te selecteren.

OPMERKING: Bij het eerste gebruik van de stoomreiniger of het eerste gebruik na het bijvullen van de watertank, kan de pomp een "kloppend" geluid maken. Dit is normaal en zou slechts een paar seconden moeten duren

HANDELINGEN

Voordat u schoonmaakt

Veeg of stofzuig de vloer grondig voordat u met de stoomreiniger reinigt

Harde vloeren reinigen

Uw stoomreiniger is ontworpen om harde vloeren zoals keramische tegels, vinyl, laminaat, marmer, steen en verzegelde hardhouten vloeren schoon te maken. Het gebruik van uw stoomreiniger op gewaxte of sommige niet-gewassen vloeren kan resulteren in een verminderde glans. De stoomreiniger is niet voor onopvallende gebieden en raadpleeg de onderhoudsinstructies van uw vloerfabrikant.

- Sluit het apparaat aan en wacht 30 seconden tot het is opgewarmd. Kies het stoomniveau om uw vloer te reinigen: Laag (delicate vloeren). Medium (regelmatige reiniging). Hoog (duurzame vloeren of kleverige rommel). Begin met schoonmaken door het apparaat langzaam over het vloeroppervlak te laten lopen.

*Notitie:

Druk op de aan/uit-schakelaar voordat u op stoomregeling drukt. Wanneer u voor het eerst op de stoomniveaunknop drukt, is de stoom op het maximale niveau. Pas het gewenste niveau aan door op de knop te drukken.

- Om de stoomreiniger uit te schakelen, blijft u op de stoomniveaunknop drukken totdat het blauwe lampje boven de stoomniveaunknop brandt.
- Wanneer de stoomreiniger dweil stopt met het uitstoten van stoom, koppelt u het apparaat los. Verwijder eenvoudig de watertank, vul bij en ga verder met stomen.

OPMERKING: Zorg ervoor dat u de vloer desinfecteert, gebruik een microvezelmat en veeg deze minstens drie keer heen en weer met continue stoom. Voor het kloppen van resultaten, verwijder de voering en maak het daarna schoon.

HANDELINGEN

Tapijt Glider

Dit accessoire wordt gebruikt om de stoomreiniger te bevestigen om de stoomreiniger over het tapijt te laten glijden en zo het tapijt te reinigen.

LET OP: Zorg ervoor dat tapijtvergulder op de vloerkop is geknikt. Als het zich niet in de juiste positie bevindt, zal het tapijtvergulder uitvallen tijdens het gebruik van de stoomreiniger.

OPMERKING: Beweeg de stoomreiniger in een continue beweging totdat je klaar bent. Laat de dweil NIET in een stilstaande positie staan

ONDERHOUD

1. Stekker uit het stopcontact
2. Verwijder voorzichtig het dweilkussen van de dweilkop. De dweilpad en de onderste montage kunnen heet zijn.
3. Al het water dat in het waterreservoir achterblijft, moet worden gelegegd voordat de machine wordt opgeslagen.
4. De stoomreinigerpad kan in de machine worden gewassen in warm water. Gebruik alleen vloeibare wasmiddelen. Gebruik geen wasverzachters of bleekmiddel voor het beste resultaat, aan de lucht drogen.
5. Wikkel het netsnoer rond de haak aan de achterkant van de stoomreiniger.
6. Veeg alle oppervlakken van de stoomreiniger af met een zachte doek. Rechttop bewaren in een beschermde, droge ruimte.

WAARSCHUWING

Om het risico op elektrische schokken te verminderen, schakelt u de stroomschakelaar uit en koppelt u de gepolariseerde stekker uit het stopcontact voordat u onderhouds- of probleemoplossingscontroles uitvoert.

Model nummer:	DQSM01BE
Vermogen:	1300 WATT
Spanning:	220 ~ 240 VOLT
Snoerlengte:	5 meter
Inhoud watertank:	300 ML
Capaciteit van de oplossingsfles:	150 ML
Stoomvoorbereidingstijd:	20 seconden
Steam-looptijd:	10 minuten

SIZE

110 X 30 CM

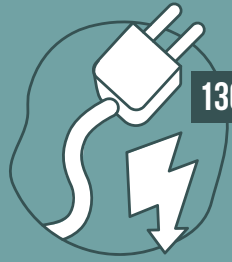
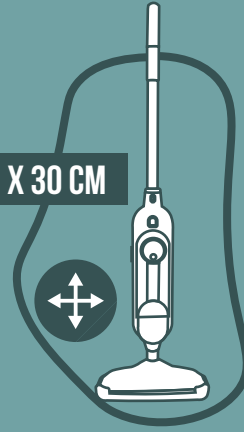

1300 WATT

POWER

TOOLS

10 PIECES

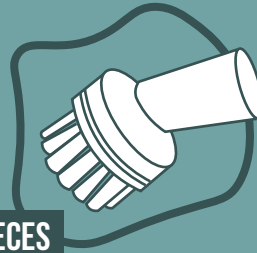

300 ML

WATER CAPACITY

HANDLE

SOLID



THANKYOU

Thank you for your confidence in DistinQ. We hope you enjoy using DistinQ's steam cleaner. Please read the instructions in this manual carefully so that the appliance is used safely.

WARNING

TO REDUCE THE RISK OF FIRE, ELECTRIC SHOCK, OR INJURY:

- Do not direct steam at people, animals, or at electrical outlets
- Do not expose to rain
- Store indoors
- Unplug from outlet when not in use and before conducting maintenance or troubleshooting
- Do not leave steam cleaner unattended
- Do not expose hair, loose clothing, fingers or body parts to openings or moving parts
- Do not service steam cleaner when it is plugged in
- Do not handle steam cleaner with wet hands
- Do not use steam cleaner if it has been dropped, damaged, left outdoors or dropped into water, return it to a service center
- Do not pull or carry by cord, use cord as a handle, close door on cord, pull cord around sharp corners or edges, or expose cord to heated surfaces
- Do not unplug by pulling on cord
- Do not use appliance in an enclosed space filled with vapor given off by oil-base paint, paint thinner, some moth proofing sub-stances, flammable dust, or other explosive or toxic vapors
- Do not allow to be used as a toy
- Do not use on leather, wax polished furniture or floors, synthetic fabrics, velet or other delicate, steam-sensitive materials
- Do not immerse
- Not for space heating purposes
- Do not use for any purpose other than described in this User's Guide
- Use only manufacturer's recommended attachments -- use of attachments not provided or sold by Doker may cause fire, electric shock or injury
- Never put descaling, aromatic, alcoholic or detergent products into the steam cleaner, as this may damage it or make it unsafe for use
- Unplug by grasping the plug, not the cord
- Close attention is necessary when used by or near children

SAVE THESE INSTRUCTIONS FOR FUTURE USE

This model is for household use only. Commercial use of this unit voids the manufacturer's warranty.

PRODUCT VIEW

1. Handle
2. Wire hook
3. Detergent tank
4. Wire hook
5. Detergent control dial
6. Mop pad
7. Handheld release button
8. Filter
9. Steam control
10. Handheld steam trigger
11. Water tank
12. Floorhead release button
13. Carpet glider

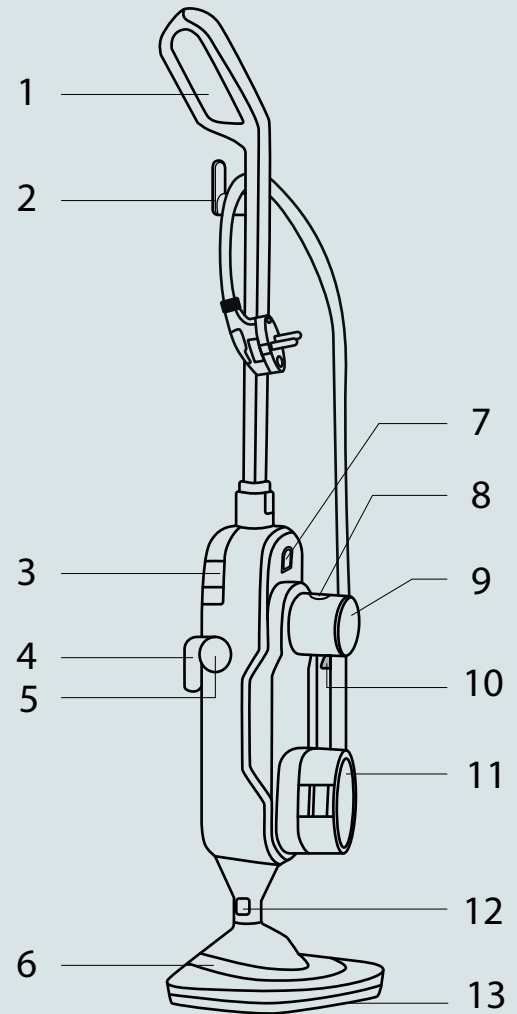

INCLUDED WITH YOUR MACHINE

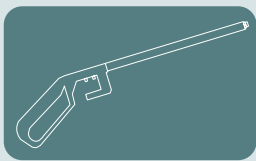

Hose

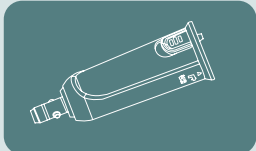

Concentration nozzle

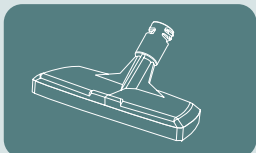

Steam brush

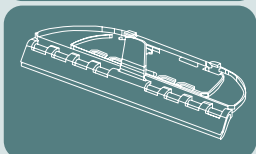

Window tool

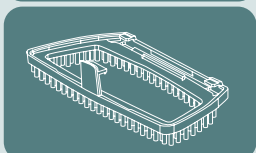

Brush

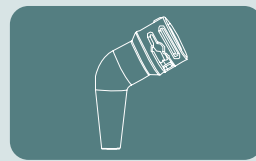

Detail nozzle

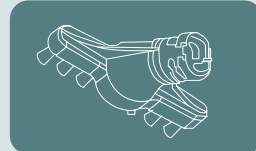

Grout brush

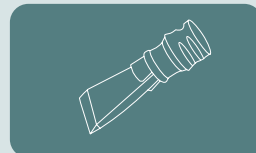

Schraper nozzle

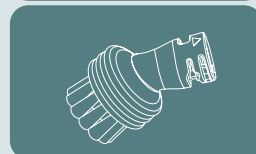

Plastic brush

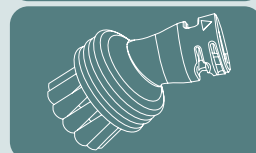

Metal brush

ASSAMBLY

Your steam mop assembles quickly and easily. It is packaged with the following items:

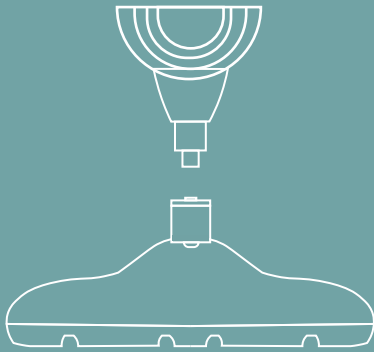

Push the main body down into the floor head until it clicks into place

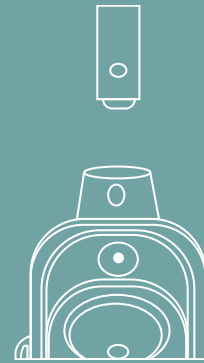

Push the handle into main body until it clicks into place

USING THE HANDHELD STEAMER

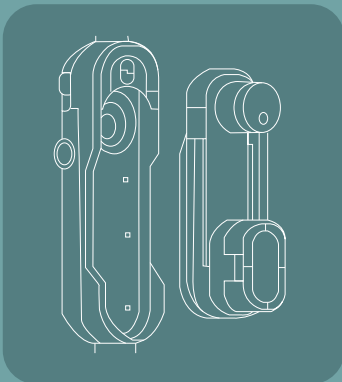

Lift the handheld release button and gently pull the handheld to release from the steam mop

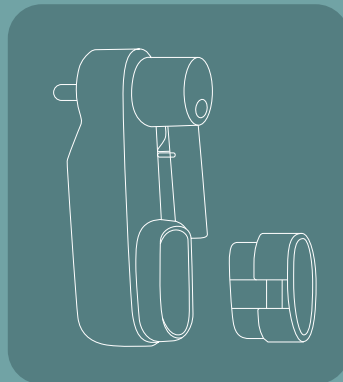

Remove water tank and refill before use

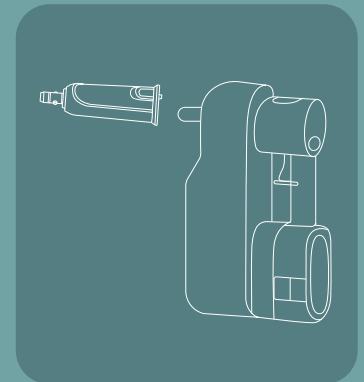

When using the handheld always attach the concentration nozzle or hose. Push the concentration nozzle/hose onto the handheld nozzle and twist clockwise to lock into position

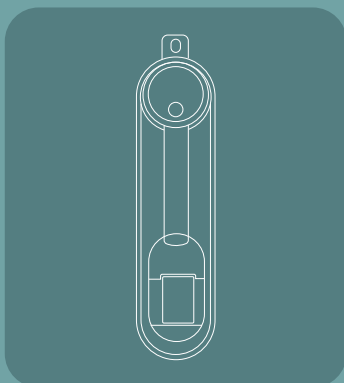

Adjust the dial on the front of the handheld to desired steam setting and push on/off button to switch on

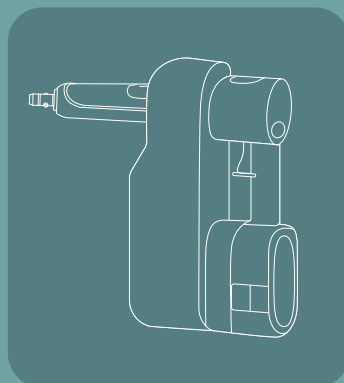

insert the detergent tank back into the machine until it clicks into place

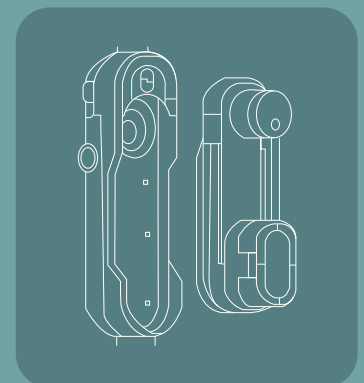

insert the detergent tank back into the machine until it clicks into place

USING SMALL ACCESSOIRES

Small tools can be connected by a central nozzle and rotated clockwise until locked in position and secured. To remove the central nozzle turn counterclockwise to remove the latch.

USING BIG ACCESSOIRES

Larger accessoires can be connected using a central nozzle or hose. Turn the hose clockwise until it is locked in place and secured. Remove the hose, push off the anticlockwise direction, and rotate.

TYPES OF ACCESSOIRES

**STEAM BRUSH &
WINDOW TOOL**



Great for leaving your windows, tiles and mirrors gleaming

**STEAM BRUSH &
BRUSH**

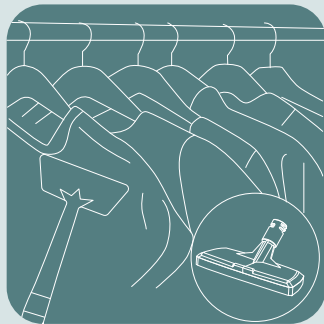

Apply to the surface of clothing

**SCRAPER
NOZZLE**

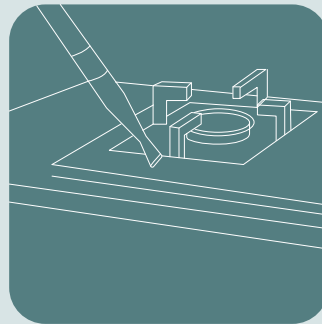

Ideal for removing dried on residue from ovens, work surfaces and pans

**METAL
BRUSH**



Ideal for removing dried on residue from ovens, work spaces and pans.

**DETAIL
NOZZLE**

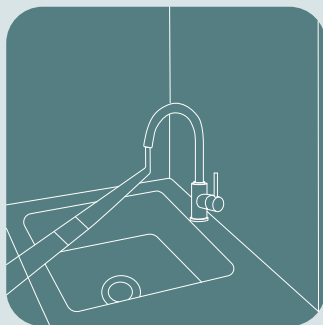

For hard to reach areas e.g. around taps

**PLASTIC
BRUSH**



Ideal for any surface from tiles, sinks, toilets and oven tops

**GROUT
BRUSH**



Use to remove soap scum in baths and shower enclosures and to clean heavily soiled areas in kitchens

Warning:

Always switch off the handheld steamer before attaching the concentration nozzle and accessories.

OPERATIONS

Removable water tank

Tank water tank is located on the bottom of the main body. Distilled or demineralize water is recommended in place of tap water.

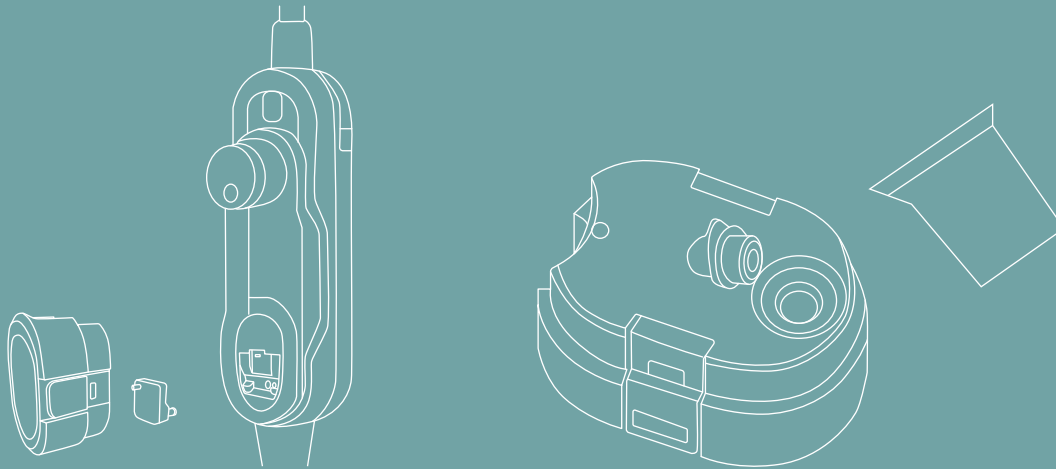

*Note:

Turn off the steam mop when taking the water tank off. Fill the water tank with the water cup.

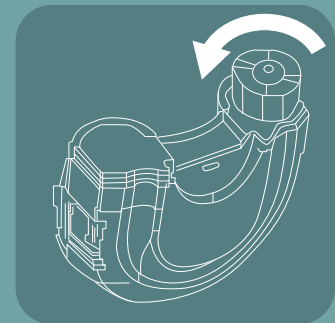
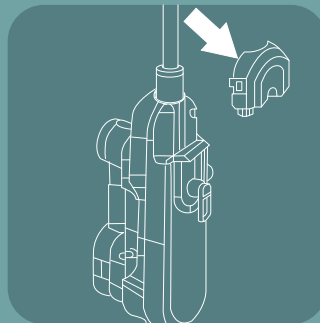
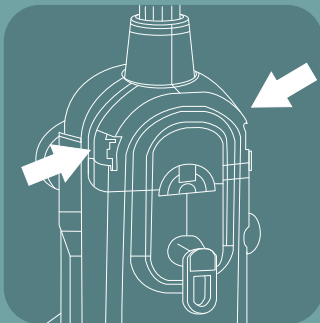

1. To remove the detergent tank press both release buttons and pull to release
2. Twist the detergent tank cap anti-clockwise and lift to remove
3. Pour of detergent and of water into the detergent tank
4. Replace the detergent tank cap and twist clockwise to close
5. Insert the detergent tank back into the machine until it clicks into place

Steam control

Steam control indicator light will stop blinking when steam mop is ready to use. Then press the steam level button to choose the level of steam you desire.

*Note:

Press the power switch first and then press the steam control. Please note that when you first press the steam level button, the steam is at its maximum level. Please adjust your desired level by pressing the button.

OPERATIONS

*Special Featureseden

Microfiber Mop Pads

Reusable microfiber mop pads are machine washable and safe for virtually all hard floor surfaces. Your steam mop may have come with two different pads. The white microfiber pad is best for everyday use on delicate flooring like sealed hardwoods and laminate. The gray and white striped pad can be used for scrubbing heavily soiled floors and cleaning tougher messes.

***IMPORTANT;** Taps should be turned off when steaming around them. Don't steam clean ovens, oven surfaces or grills when hot. Allow to cool to room temperature.

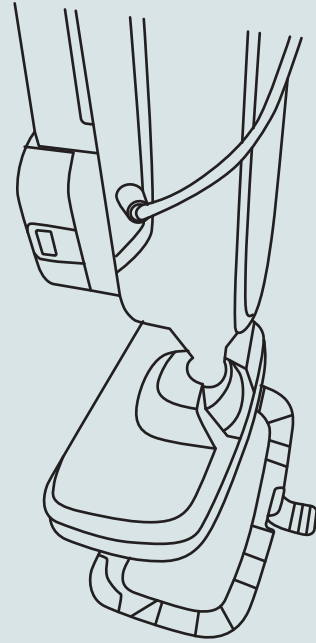

OPERATIONS

The mop pad may have already come attached to the mop head.

1. Set mop head in mop pad, making sure quick-grip release tab is located on the back
2. Fill the water tank
 - Press the buttons on both sides of the tank and pull it out
 - Pull out the rubber plug on the back of the tank
 - Fill water tank with water. For best results, water should be at room temperature
 - Replace the water tank and gently slide it into place
3. Quickly release the power cord and insert it into the power socket
4. The indicator will light up when the steam mop is ready to use press the steam level button to select the steam level you want.

NOTE: Upon first use of the steam mop or first use after refilling the water tank, the pump may make a “knocking” sound. This is normal and should only last a few seconds

OPERATIONS

Before you clean

Thoroughly sweep or vacuum floor prior to cleaning with the steam mop

Cleaning hard floors

Your steam mop is designed to clean hard flooring such as ceramic tile, vinyl, laminate, marble, stone and sealed hard wood floors. Use of your steam mop on waxed or some unwaxed floors may result in a diminished glossiness. The steam mop is not for inconspicuous area and check the care instructions from your flooring manufacturer.

- Plug the unit in and wait 30 seconds for it to heat up. Choose the level of steam to clean your floor: Low (delicate floors). Medium (regular cleaning). High (durable floors or sticky messes). Begin cleaning by slowly passing the unit over the floor surface.

*NOTE:

Press power switch before you press steam control. When you first press the steam level button, the steam is at its maximum level. Please adjust desired level by pressing the button.

- To turn off the steam mop, continue to press the steam level button until the blue light is illuminated above the steam level button
- When the steam mop stops emitting steam, unplug the unit. Simply remove the water tank, refill and continue steaming,

NOTE: Be sure to disinfect the floor, use a microfiber mat and wipe it back and forth at least three times with continuous steam. For best results, remove the liner and clean it after.

OPERATIONS

Carpet Glider

This accessory is used to attach the steam mop to allow the steam mop to slide over the carpet, thus cleaning the carpet.

NOTE: Please make sure that carpet glider has been buckled on the floor head. If it is not in the correct position, it will cause carpet glider to fall out during the use of the steam mop.

NOTE: Move the steam mop in a continuous motion until you are finished. DO NOT leave the mop in a stationary position

MAINTENANCE & CARE

1. Unplug power cord from outlet
2. Carefully remove the mop pad from the mop head. The mop pad and lower assembly may be hot
3. Any water remaining in the water tank should be emptied prior to machine storage
4. Mop pad can be machine washed in warm water. Use only liquid detergents. Do not use fabric softeners or bleach for best results, air dry
5. Wrap power cord around hook on back of the steam mop
6. Wipe all surfaces of the steam mop with a soft cloth. Store upright in a protected, dry area

WARNING

To reduce the risk of electric shock, turn power switch off and disconnect polarized plug from electrical outlet before performing maintenance or troubleshooting checks.

Model no:	DQSM01BE
Wattage:	1300 W
Voltage:	220 ~ 240 VOLT
Cord length:	5 M
Water tank capacity:	300 ML
Solution bottle capacity:	150 ML
Steam preparation time:	20 sec
Steam run time:	10 min

DISTINQ