

▶ T8DE86ABS

NL	<b>Gebruiksaanwijzing</b>	2
	Droogautomaat	
FR	<b>Notice d'utilisation</b>	28
	Sèche-linge	

# USER MANUAL

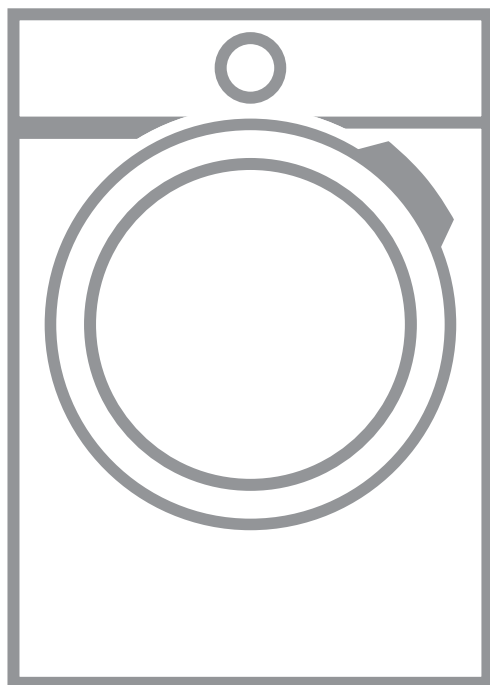

**AEG**

## INHOUDSOPGAVE

1. VEILIGHEIDSINFORMATIE.....	3
2. VEILIGHEIDSVOORSCHRIFTEN.....	5
3. BESCHRIJVING VAN HET PRODUCT.....	7
4. BEDIENINGSPANEEL.....	8
5. PROGRAMMA.....	9
6. OPTIES.....	12
7. VOORDAT U HET APPARAAT VOOR DE EERSTE KEER GEBRUIKT.....	13
8. DAGELIJKS GEBRUIK.....	13
9. AANWIJZINGEN EN TIPS.....	16
10. ONDERHOUD EN REINIGING.....	17
11. PROBLEMEN OPLOSSEN.....	20
12. TECHNISCHE GEGEVENS.....	22
13. ACCESSOIRES.....	23
14. SNELSTARTGIDS.....	24
15. PRODUCTINFORMATIEBLAD MET BETREKKING TOT E.U.-VOORSCHRIFT 1369/2017.....	26

## VOOR PERFECTE RESULTATEN

Bedankt dat u voor dit AEG-product heeft gekozen. Dit apparaat is ontworpen om vele jaren uitstekend te presteren, met innovatieve technologieën die het leven gemakkelijker helpen maken met functies die gewone apparaten wellicht niet hebben. Neem een paar minuten de tijd om het door te lezen zodat u er optimaal van kunt profiteren.

Ga naar onze website voor:



Advies over gebruik, brochures, het oplossen van problemen en onderhoudsinformatie:

**[www.aeg.com/webservice](http://www.aeg.com/webservice)**



Registreer uw product voor een betere service:

**[www.registeraeg.com](http://www.registeraeg.com)**



Koop accessoires, verbruiksartikelen en originele reserveonderdelen voor uw apparaat:

**[www.aeg.com/shop](http://www.aeg.com/shop)**

## KLANTENSERVICE

Gebruik altijd originele onderdelen.

Als u contact opneemt met de klantenservice zorg dat u de volgende gegevens bij de hand hebt: model, productnummer, serienummer.

Deze informatie wordt vermeld op het typeplaatje.

 Waarschuwing / Belangrijke veiligheidsinformatie

 Algemene informatie en tips

 Milieu-informatie

Wijzigingen voorbehouden.

## 1. ⚠️ VEILIGHEIDSINFORMATIE

Lees voor gebruik zorgvuldig de meegeleverde instructies voor installatie en gebruik van het apparaat. De fabrikant is niet verantwoordelijk voor verwondingen of schade die voortvloeit uit de onjuiste installatie of het onjuiste gebruik. Bewaar de instructies altijd op een veilige, toegankelijke plek voor toekomstig gebruik.



- Lees de meegeleverde instructies.

### 1.1 Veiligheid van kinderen en kwetsbare mensen



#### **WAARSCHUWING!**

Gevaar voor verstikking, letsel of permanente invaliditeit.

- Dit apparaat kan worden gebruikt door kinderen van 8 jaar en ouder en door mensen met beperkte lichamelijke, zintuiglijke of verstandelijke vermogens of een gebrek aan ervaring en kennis, indien zij onder toezicht staan of instructies hebben gekregen over het veilig gebruiken van het apparaat en indien zij de eventuele gevaren begrijpen.
- Kinderen tussen de 3 en 8 jaar oud en personen met zware en complexe beperkingen dienen altijd uit de buurt van het apparaat te worden gehouden, tenzij ze voortdurend onder toezicht staan.
- Kinderen jonger dan 3 jaar dienen, mits zij voortdurend onder toezicht staan, bij het apparaat uit de buurt te worden gehouden.
- Laat kinderen niet met het apparaat spelen.
- Houd alle verpakkingen uit de buurt van kinderen en verwijder ze op gepaste wijze.
- Houd reinigingsmiddelen uit de buurt van kinderen.
- Houd kinderen en huisdieren uit de buurt van het apparaat als de deur open is.
- Als het apparaat is voorzien van een kinderslot, dient dit te worden geactiveerd.

- Kinderen mogen zonder toezicht geen reinigings- en onderhoudswerkzaamheden aan het apparaat uitvoeren.

## 1.2 Algemene veiligheid

- De specificatie van dit apparaat niet wijzigen.
- Als de droogautomaat bovenop een wasautomaat wordt geplaatst, moet u hiervoor het tussenstuk gebruiken. De stapelkit, beschikbaar bij uw erkende verkoper, mag uitsluitend gebruikt worden met het apparaat dat vermeld is in de instructies, die bij het accessoire geleverd worden. Lees deze aandachtig alvorens het accessoire te monteren (raadpleeg de montagebrochure).
- Het apparaat kan losstaand of onder het aanrecht in de keuken met correcte ruimte worden gemonteerd (raadpleeg de montagebrochure).
- Installeer het apparaat niet achter een vergrendelbare deur, een schuifdeur of een deur met een scharnier aan de tegenovergestelde zijde, waardoor de deur van het apparaat niet volledig geopend kan worden.
- De ventilatie-openingen in de onderkant mogen niet worden afgedekt door tapijt, een mat of andere soorten vloerbedekking.
- LET OP: Het apparaat mag niet van stroom worden voorzien door een extern schakelapparaat, zoals een tijdklok, of aangesloten worden op een circuit dat door het elektriciteitsbedrijf regelmatig aan en uit wordt geschakeld.
- Steek de stekker pas in het stopcontact als de installatie is voltooid. Zorg ervoor dat de hoofdstekker na installatie toegankelijk is.
- Als het netsnoer beschadigd is, moet de fabrikant, een erkende serviceverlener of een gekwalificeerd persoon deze vervangen teneinde gevaarlijke situaties te voorkomen.
- Overschrijd het maximale laadvermogen van 8,0 kg niet (raadpleeg hoofdstuk "Programmaschema").

- Het apparaat mag niet worden gebruikt als de items vervuild zijn met industriële chemische reinigingsmiddelen.
- Veeg eventuele pluisjes of verpakkingsafval die zich rondom het apparaat hebben opgehoopt, weg.
- Gebruik het apparaat niet zonder een filter. Reinig het pluisfilter voor of na elk gebruik.
- Droog geen ongewassen artikelen in de wasdroger.
- Artikelen die zijn bevuild met stoffen als spijsolie, aceton, alcohol, benzine, kerosine, vlekkenverwijderaars, terpentijn, boenwas en boenwasverwijderaars dienen alvorens in de was/droogcombinatie te worden gedroogd, te worden gewassen in heet water met een extra hoeveelheid wasmiddel.
- Artikelen van schuimrubber (latexschuim), douchemutsjes, waterdichte kleding, artikelen met een rubberen binnenkant en kleding of kussens met een vulling van schuimrubber dienen niet in de droogtrommel te worden gedroogd.
- Wasverzachters of soortgelijke producten dienen te worden gebruikt zoals aangegeven in de instructies van de fabrikant van het product.
- Verwijder alle voorwerpen van items die een ontstekingsbron kunnen zijn zoals aanstekers of lucifers.
- **WAARSCHUWING:** Stop een wasdroger nooit voor het einde van een droogcyclus, tenzij alle voorwerpen snel uit de trommel verwijderd en uitgehangen worden, zodat de hitte snel verdwijnt.
- Schakel het apparaat uit en trek de stekker uit het stopcontact voordat u onderhoudshandelingen verricht.

## 2. VEILIGHEIDSVOORSCHRIFTEN

### 2.1 Montage

- Verwijder alle verpakkingsmaterialen.
- Installeer en gebruik geen beschadigd apparaat.
- Volg de installatie-instructies op die zijn meegeleverd met het apparaat.

- Pas altijd op bij verplaatsing van het apparaat, want het is zwaar. Gebruik altijd veiligheidshandschoenen en gesloten schoeisel.
- Installeer of gebruik het apparaat niet op een plek waar de temperatuur onder 5 °C of boven 35 °C kan komen.
- Zorg ervoor dat de vloer van de plaats waar u het apparaat installeert, vlak, stabiel, hittebestendig en schoon is.
- Zorg dat er lucht tussen het apparaat en de vloer kan circuleren.
- Houd het apparaat tijdens het verplaatsen altijd verticaal.
- De achterkant van het apparaat moet tegen een muur worden geplaatst.
- Als het apparaat op zijn permanente plaats wordt geplaatst, moet u nagaan of het waterpas staat. Is dit niet het geval, stel de stelootjes hier dan op af.

## 2.2 Elektrische aansluiting



**WAARSCHUWING!**  
Gevaar voor brand en elektrische schokken.

- Steek de stekker pas in het stopcontact als de installatie is voltooid. Zorg ervoor dat het netsnoer na installatie bereikbaar is.
- Dit apparaat moet worden aangesloten op een geaard stopcontact.
- Zorg ervoor dat de parameters op het vermogensplaatje overeenkomen met elektrische vermogen van de netstroom.
- Gebruik altijd een juist geïnstalleerd schokbestendig stopcontact.
- Gebruik geen meerwegstekkers en verlengsnoeren.
- Trek niet aan het netsnoer om het apparaat los te koppelen. Trek altijd aan de stekker.
- Raak de stroomkabel of stekker niet aan met natte handen.

## 2.3 Gebruik



**WAARSCHUWING!**  
Gevaar voor letsel, elektrische schokken, brand, brandwonden en schade aan het apparaat.

- Dit apparaat is uitsluitend bestemd voor huishoudelijk gebruik.
- Droog geen beschadigde (gescheurde, gerafelde) kleding met vulling of voering.
- Indien wasgoed is gewassen met een vlekkenverwijderaar, dient er een extra spoelcyclus te worden uitgevoerd voordat u gaat drogen.
- Droog uitsluitend textiel dat in het apparaat mag worden gedroogd. Volg de instructies op het wasvoorschrift in de kleding.
- Het gecondenseerde/gedistilleerde water mag niet worden gebruikt voor het bereiden van eten en drinken. Het kan gezondheidsproblemen veroorzaken bij mensen en dieren.
- Ga niet op de open deur zitten of staan
- Droog geen druipnatte kledingstukken in het apparaat.

## 2.4 Binnenverlichting



**WAARSCHUWING!**  
Gevaar voor letsel.

- Zichtbare ledstraling, niet rechtstreeks in de straal kijken.
- De ledlamp is bedoeld voor de trommelverlichting. Deze lamp kan niet worden hergebruikt voor andere verlichtingsdoeleinden.
- Neem contact op met het servicecentrum om de binnenverlichting te vervangen.

## 2.5 Onderhoud en reiniging



**WAARSCHUWING!**  
Gevaar voor letsel of schade aan het apparaat.

- Gebruik geen waterstralen of stoom om het apparaat te reinigen.
- Reinig het apparaat met een vochtige zachte doek. Gebruik alleen neutrale reinigingsmiddelen. Gebruik geen

schuurmiddelen, schuursponsjes, oplosmiddelen of metalen voorwerpen.

- Om beschadiging aan het koelsysteem te voorkomen dient u het apparaat voorzichtig te reinigen.

### 2.6 Compressor



**WAARSCHUWING!**

Risico op schade aan het apparaat.

- De compressor en het systeem in de droogautomaat is gevuld met een speciaal middel dat vrij is van fluor-chloor-koolwaterstoffen. Dit systeem moet goed gesloten blijven. Schade aan het systeem kan lekkage tot gevolg hebben.

### 2.7 Verwijdering



**WAARSCHUWING!**

Gevaar voor letsel of verstikking.

- Haal de stekker uit het stopcontact en koppel het apparaat los van de watertoevoer.
- Snijd het netsnoer vlak bij het apparaat af en gooi het weg.
- Verwijder de deurvergrendeling om te voorkomen dat kinderen of huisdieren binnen in de trommel vast komen te zitten.
- Gooi het apparaat weg conform de lokale voorschriften voor de verwijdering van elektrische en elektronische apparatuur (AEEA).

## 3. BESCHRIJVING VAN HET PRODUCT

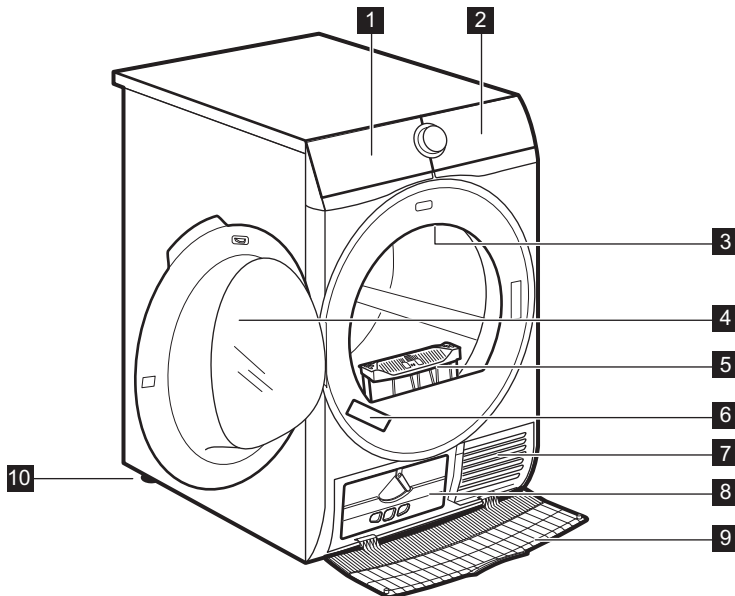

- 1 Waterreservoir
- 2 Bedieningspaneel
- 3 Binnenverlichting
- 4 Deur van het apparaat

- 5 Filter
- 6 Typeplaatje
- 7 Ventilatiesleuven
- 8 Condensatordeksel

9 Condensatordeksel

10 Verstelbare pootjes

**i** Om de was makkelijker te laden en voor eenvoudigere installatie is de deur omkeerbaar. (zie de afzonderlijke folder).

## 4. BEDIENINGSPANEEL

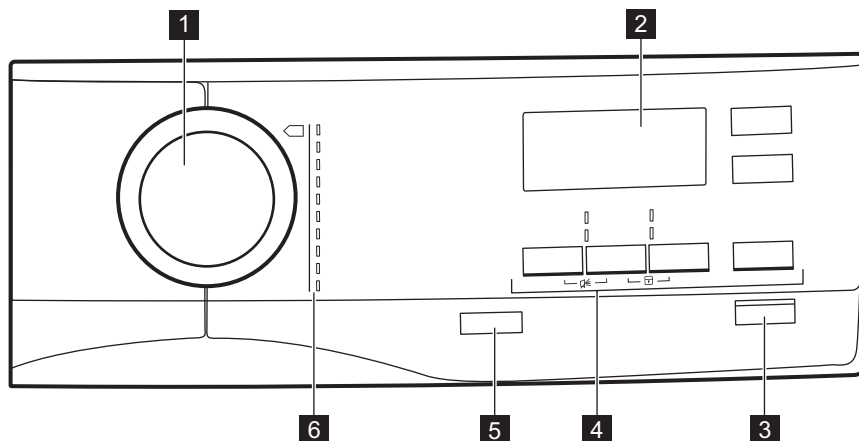

1 Programmakeuzeknop

2 Display

3 Start/Pauze-toets

4 Opties

5 knop Aan/Uit met *Automatisch Uit*-functie

6 Programma's

### 4.1 Scherm

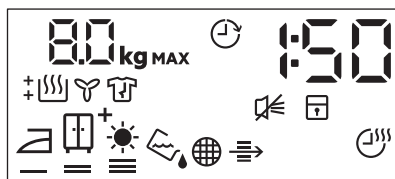













Symbool op het display	Symboolbeschrijvingen
	maximumlading wasgoed
	uitgestelde start optie aan
	selectie uitgestelde start (30 min. - 20 u.)
	cyclustijdlampje
	zoemer uit
	kinderslot aan
	droogtegraad wasgoed: strijkdroog, kastdroog, kastdroog +, extra droog
	indicatielampje: <i>leeg het waterreservoir</i>
	indicatielampje: <i>maak de filter schoon</i>
	indicatielampje: <i>controleer de condensator</i>
	tijd droogoptie op
	selectie tijdsprogramma (10 min. - 2 u)
	indicatielampje: <i>droogfase</i>
	indicatielampje: <i>antikreukbeveiligingfase</i>
	indicatielampje: <i>afkoelfase</i>

## 5. PROGRAMMA

Programma	Lading <sup>1)</sup>	Eigenschappen / textielmarkering <sup>2)</sup>
<sup>3)</sup> Katoen Eco	8,0 kg	Cyclus die gebruikt moet worden om katoen klaar voor de linnenkast te maken, met maximale energiebesparing. /
Katoen	8,0 kg	Cyclus gedefinieerd om alle soorten katoen te doen en ze klaar voor bewaren te maken (droog voor de linnenkast). /
Synthetica	3,5 kg	Synthetische en gemengde weefsels /

Programma	Lading <sup>1)</sup>	Eigenschappen / textielmarkering <sup>2)</sup>
Mix	3 kg	Katoenen en synthetische weefsels. / 
Wol 	1 kg	<p>Wollen stoffen. Voorzichtig drogen voor wol die met de hand gewassen moet worden. Verwijder kleding onmiddellijk als het programma klaar is.</p>  <p><b>WOOL HAND WASH SAFE</b></p> <p>De droogcyclus voor wol van deze machine is goedgekeurd door "The Woolmark Company" voor het drogen van wollen kleding met het label "met de hand wassen", mits de kleding wordt gedroogd volgens de instructies die door de fabrikant van deze machine uitgegeven werden. Volg het label voor zorgvuldigheid van kleding voor andere instructies met betrekking tot de was. M1641</p> <p>Het symbool "Woolmark" is een certificatieteken in verschillende landen.</p>
Zijde 	1 kg	Voorzichtig drogen van zijde die met de hand gewassen kunnen worden. / 
Beddengoed	3 kg	Bedlinnen zoals lakens voor een eenpersoonsbed en voor een tweepersoonsbed, kussens, overtrekken. / 
Strijkvrij	1 kg (of 5 overhemden)	Weefsels die gemakkelijk te onderhouden zijn en die minimaal gestreken dienen te worden. De droogresultaten kunnen per weefsel verschillen. Schud de dingen goed door elkaar voordat u ze in de machine stopt. Als het programma voltooid is, verwijder u de dingen en gebruikt u er een hanger voor. / 





Programma	Lading <sup>1)</sup>	Eigenschappen / textielmarkering <sup>2)</sup>
Outdoor 	2 kg	Kleding voor buiten, technische weefsels, sportweefsels, waterbestendige en ademende jasjes, jassen met een omhulling met een verwijderbare fleece of binnenisolatie. Geschikt om te drogen in de centrifuge. / 
Dekbed	3 kg	Enkele of dubbele dekbedden en kussens (met veren, onder of synthetische vullingen). / 

<sup>1)</sup> Het maximale gewicht verwijst naar droge kledingstukken.

<sup>2)</sup> Zie voor de betekenis van stoflabels het hoofdstuk *DAGELIJKS GEBRUIK: Wasgoed voorbereiden*.

<sup>3)</sup> Het  Katoen Eco programma is het "standaard katoen-programma" volgens Commissieverordening EU Nr. 392/2012. Het is geschikt voor het drogen van normaal nat katoenen wasgoed en het is het meest efficiënte programma in termen van energieverbruik voor het drogen van vochtig katoenen wasgoed.

## 5.1 Keuze programma's en opties





Programma's <sup>1)</sup>	Droogtegraad	Opties			
		Extra stil	Anti-kreuk	Opfrissen	Tijd
 Katoen Eco			■		
Katoen	■	■	■	■	■
Synthetica	■ <sup>2)</sup>	■	■	■	■
Mix			■	■	■
Wol  					■ <sup>3)</sup>
Zijde 			■		
Beddengoed			■		
Strijkvrij			■		
Outdoor 					
Dekbed					

<sup>1)</sup> U kunt samen met het programma ook 1 of meer opties instellen.

<sup>2)</sup>  -  - *kastdroog+* van Droogtegraad-niveau is niet beschikbaar op Synthetica.

<sup>3)</sup> Zie hoofdstuk OPTIES: Tijd op Wol programma

## 5.2 Verbruiksgegevens

Programma	Centrifugeren op / restvocht	Droogtijd <sup>1)</sup>	Energieverbruik <sup>2)</sup>
Katoen <b>ECO</b> 8,0 kg			
 <i>kastdroog</i>	1400 tpm / 50%	156 min.	1,31 kWh
	1000 tpm / 60%	173 min.	1,47 kWh
 <i>strijdroog</i>	1400 tpm / 50%	120 min.	0,94 kWh
	1000 tpm / 60%	137 min.	1,12 kWh
Katoen <b>ECO</b> 4,0 kg			
 <i>kastdroog</i>	1400 tpm / 50%	93 min.	0,72 kWh
	1000 tpm / 60%	105 min.	0,83 kWh
Synthetica 3,5 kg			
 <i>kastdroog</i>	1200 tpm / 40%	65 min.	0,47 kWh
	800 tpm / 50%	80 min.	0,60 kWh

1) Voor deelladingen is de cyclusduur korter en verbruikt het apparaat minder energie.

2) Een ongeschikte omgevingstemperatuur en/of slecht gecentrifugeerd wasgoed kunnen de cyclusduur verlengen en het energieverbruik verhogen.



## 6. OPTIES



### 6.1 Droogtegraad

Deze optie helpt bij het verkrijgen van de gewenste droogtegraad van het wasgoed. Mogelijke keuzes:

   - strijkklaar - **strijdroog**-graad.

   - kastklaar - **kastdroog**-graad - standaard keuze die gerelateerd is aan het programma.

 <sup>+</sup>   - kastklaar - **kastdroog +**-graad.

    - kastklaar - **extra droog**-graad.

### 6.2 Extra stil

Het apparaat werkt stiller, zonder de droogkwaliteit te beïnvloeden. Het

apparaat werkt langzaam met langere cyclustijd.

### 6.3 ECO

Deze optie is standaard ingeschakeld voor alle programma's.

Het stroomverbruik is op het minimumniveau ingesteld.

### 6.4 Anti-kreuk

Verlengde antikreukfase (30 minuten) aan het einde van de droogcyclus, maximaal 120 minuten. Na de droogfase draait de trommel van tijd tot tijd om te voorkomen dat het wasgoed kreukt. Het wasgoed kan tijdens de anti-kreukfase uit de machine gehaald worden.

## 6.5 Oprissen

Kleding oprissen dat lang in de kast heeft gelegen. Maximumlading mag niet meer zijn dan 1 kg.

## 6.6 Tijd

Voor katoen, synthetica en gemengde stoffen. Hiermee kunt u de droogtijd instellen met minimaal 10 minuten tot maximaal 2 uur (in stappen van 10 min.). Als deze optie is geactiveerd, verdwijnt de aanduiding voor maximumlading.

## 6.7 Tijd op programma Wol

Optie is van toepassing op programma Wol om het laatste droogniveau aan te passen naar meer of minder droog.

## 6.8 Startuitstel

- i** Hiermee kan de start van het droogprogramma met minimaal 30 minuten en maximaal 20 uur worden uitgesteld.

1. Stel het droogprogramma en de opties in.
2. Raak herhaaldelijk de toets Startuitstel aan.

Uitsteltijd staat op het display (bijv. 1 2

**h** als het programma over 12 uur moet beginnen.)

3. Raak om de optie Startuitstel te activeren de toets Start/Pauze aan. De starttijd neemt op de display af.

## 6.9 Zoemer

Het geluid klinkt:

- aan het einde van de cyclus
- aan het begin en einde van de antikreukbeveiligingsfase

Standaard staat de zoemer altijd aan. U kunt deze optie gebruiken om het geluid in- of uit te schakelen.

# 7. VOORDAT U HET APPARAAT VOOR DE EERSTE KEER GEBRUIKT

- i** De verpakking achter de trommel wordt automatisch verwijderd als de droogautomaat voor de eerste keer geactiveerd wordt. U hoort mogelijk wat lawaai.

Voordat u het apparaat voor het eerst in gebruik neemt:

- Maak de trommel van de droogautomaat schoon met een vochtige doek.
- Start een programma van 1 uur met nat wasgoed.





- i** Aan het begin van de droogcyclus (eerste 3 - 5 min.) kan het geluidsniveau iets hoger liggen. Dit komt door het opstarten van de compressor. Dit is een normaal verschijnsel in apparaten die door een compressor worden aangedreven, zoals koelkasten en diepvriezers.

# 8. DAGELIJKS GEBRUIK

## 8.1 Wasgoed voorbereiden

- Sluit de ritsen.
- Sluit de drukknopjes van dekbedovertrekken.
- Droog geen losse bandjes of linten (bijvoorbeeld de koorden van een schort). Maak ze aan elkaar vast voordat u het programma start.
- Maak alle zakken leeg.

- Draai de kledingstukken met een katoenen voering binnenstebuiten. Het katoen moet aan de buitenkant zitten.
- Stel altijd het programma in dat geschikt is voor het soort wasgoed.
- Doe lichte en donkere kleuren niet samen.
- Gebruik een geschikt programma voor katoen, jersey en gebreide kleding om krimp te verminderen.
- Overschrijd de maximale lading niet die in het programmahoofdstuk wordt aangegeven of wordt getoond op het scherm.
- Droog alleen wasgoed dat geschikt is voor machinedrogen. Zie de wasvoorschriften op de kledingstukken.
- Droog grote en kleine items niet samen. Kleine items kunnen in de grote verstrikt raken en ongedroogd blijven.

Wasvoorschrift	Beschrijving
	Wasgoed is geschikt voor machinedrogen.
	Wasgoed is geschikt voor machinedrogen op hogere temperaturen.
	Wasgoed is allen geschikt voor machinedrogen op lage temperaturen.
	Wasgoed is niet geschikt voor machinedrogen.

## 8.2 Wasgoed in de machine doen



### LET OP!

Zorg ervoor dat het wasgoed niet vastzit tussen de deur van het apparaat en de rubberen pakking.

1. Trek de deur van het apparaat open.
2. Plaats de was een voor een in het apparaat.
3. Sluit de deur van het apparaat.

## 8.3 Het apparaat inschakelen.

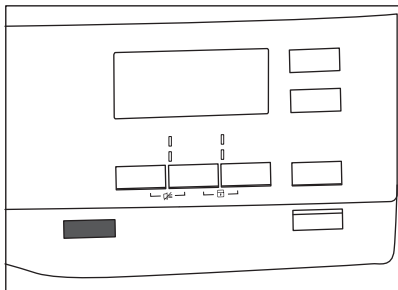

Het apparaat inschakelen:

Druk op de toets Aan/Uit. Als het apparaat aanstaat, verschijnen er een aantal aanduidingen op het display.

## 8.4 Automatisch Uit-functie

Om het energieverbruik omlaag te brengen, schakelt de Automatisch Uit-functie het apparaat automatisch uit:

- als de knop Start/Pauze niet binnen 5 minuten wordt ingedrukt.
- 5 minuten nadat de cyclus eindigt.

Druk op de toets Aan/Uit om het apparaat aan te zetten.

Als het apparaat aanstaat, verschijnen er een aantal aanduidingen op het display.

## 8.5 Een programma instellen

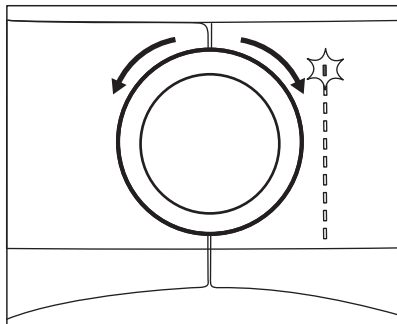

Gebruik de programmakeuzeknop om een programma te kiezen. De mogelijke tijd waarop een programma wordt voltooid, verschijnt op het display.

- i** De droogtijd die u ziet op het display, wanneer het katoenprogramma is geselecteerd, heeft betrekking op de waslading van 5 kg en standaardomstandigheden. De werkelijke droogtijd hangt af van het type van de lading (hoeveelheid en samenstelling), de kamertemperatuur en de vochtigheid van uw wasgoed na het centrifugeren.

## 8.6 Opties

U kunt samen met het programma ook één of meer speciale opties instellen.

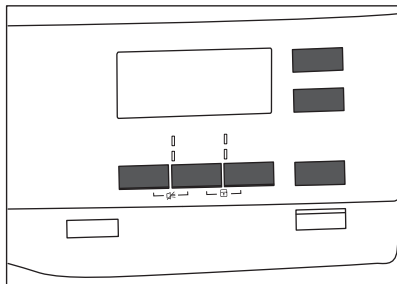

Druk op de relevante knop of combinatie van twee knoppen om een optie te activeren of te deactiveren.

dit symbool verschijnt op het display of het led boven het bijbehorende knoplampje gaat branden.

## 8.7 Kinderslooptie

Het kinderslot voorkomt dat kinderen met het apparaat kunnen spelen. De kinderslooptie blokkeert alle druktoetsen en de programmakeuzeknop (deze optie vergrendelt niet de toets **Aan/Uit**).

U kunt de kinderslooptie activeren:

- voordat u de toets **Start/Pauze** aanraakt - kan het apparaat niet starten
- nadat u de toets **Start/Pauze** aanraakt - programma- en optiekeuze is niet beschikbaar.

### Kinderslot instellen:

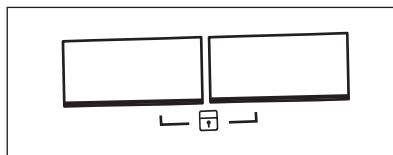

1. Zet de droger aan.
2. Selecteer 1 van de beschikbare programma's.
3. Druk tegelijkertijd op de 2 knoppen en houd deze ingedrukt.

Het symbool  verschijnt op het display.

4. Raak de bovenstaande knoppen opnieuw aan om het kinderslot te deactiveren. Het symbool verdwijnt.

## 8.8 Een programma starten

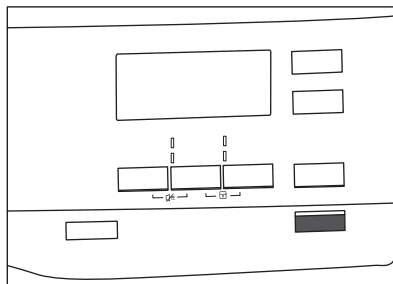

Het programma starten:

Druk op toets **Start/Pauze**.

Het apparaat start en het led boven de knop gaat branden in plaats van knipperen.

## 8.9 Programma wijzigen

Het wijzigen van een programma:

1. Druk op de toets Aan/Uit om het apparaat uit te schakelen.
2. Druk nogmaals op de toets Aan/Uit om het apparaat in te schakelen.
3. Stel een programma in.

## 8.10 Programma-einde



Reinig het filter en leeg het waterreservoir na elke droogcyclus. (Zie het hoofdstuk ONDERHOUD EN REINIGING.)

Na voltooiing van de droogcyclus, zal het symbool  op de display verschijnen.

Als de optie Zoemer is geactiveerd, klinkt er gedurende 1 minuut een geluidssignaal met onderbrekingen.



Als u het apparaat niet uitschakelt, start de antikreukfase (niet op alle programma's actief). Het knipperende symbool  geeft aan dat de antikreukfase bezig is. Het wasgoed kan tijdens de antikreukfase uit de machine gehaald worden.

De was uit de machine halen:

1. Druk 2 seconden op de toets Aan/Uit om het apparaat uit te zetten.
2. Open de deur van het apparaat.
3. Haal het wasgoed uit de trommel.
4. Sluit de deur van het apparaat.

# 9. AANWIJZINGEN EN TIPS

## 9.1 Milieutips

- het wasgoed goed centrifugeert voordat u het in de droger stopt.
- Overschrijd de laadvolumes die in het hoofdstuk over programma's worden beschreven niet.
- Maak het filter na elke droogcyclus schoon.
- Gebruik geen wasverzachter om te wassen en te drogen. In de droogtrommel wordt uw wasgoed automatisch zacht.
- Gebruik gedistilleerd water dat u ook voor stoomstrijken gebruikt. Zuiver indien nodig het gedistilleerde water eerst (bijv. met een koffiefilter) om deeltjes te verwijderen.
- Zorg ervoor dat de ventilatieopeningen aan de onderzijde van het apparaat vrij zijn.
- Zorg ervoor dat op de plaats waar het apparaat wordt geïnstalleerd een goede luchtdoorstroom is.

## 9.2 Aanpassing van standaard droogniveau

Wijzigen van het standaard droogniveau:

1. Schakel het apparaat in.
2. Wacht ongeveer 8 seconden.
3. Selecteer 1 van de beschikbare programma's.
4. Druk tegelijkertijd op de knoppen **Droogtegraad** en **Anti-kreuk** en houd deze ingedrukt.







Een van de symbolen verschijnt op het display:

 - Maximaal droogniveau

 - Extra droog

 - Standaard droogniveau

5. Raak herhaaldelijk de knop **Start/Pauze** aan totdat u het gewenste droogniveau bereikt.

Droogniveau	Displaysymbolen	
Maximaal droogniveau	+ 	
Extra droog	+ 	
Standaard droogniveau		



6. Houd om de instelling te bewaren de knoppen **Droogtegraad** en **Anti-kreuk** gedurende 2 seconden tegelijkertijd ingedrukt.

### 9.3 Het reservoirlampje uitschakelen

*De aanduiding voor het waterreservoir staat standaard aan. Het brandt aan het einde van de droogcyclus of tijdens de cyclus als het waterreservoir vol is. Als de afvoerkit is geïnstalleerd wordt het waterreservoir automatisch geleegd en kan de aanduiding uitgezet worden.*

Om de aanduiding uit te schakelen:

1. Schakel het apparaat in.
2. Wacht ongeveer 8 seconden.
3. Selecteer 1 van de beschikbare programma's.
4. Druk tegelijkertijd op de knoppen **Anti-kreuk** en **Tijd** en houd deze ingedrukt.

Eén van 2 configuraties is mogelijk:

- het lampje Reservoir:  staat aan als het symbool  versijnt - het waterreservoirlampje is permanent **geactiveerd**
- het lampje Reservoir:  staat uit als het symbool  versijnt - het waterreservoirlampje is permanent **gedeactiveerd**

## 10. ONDERHOUD EN REINIGING

### 10.1 Het filter schoonmaken

Aan het einde van elke cyclus verschijnt het symbool  **Filter** op het display en moet u het filter reinigen.

-  Het filter verzamelt de pluizen tijdens de droogcyclus.

1. Open de deur. Trek het filter omhoog.

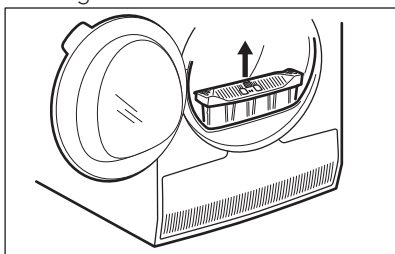

2. Druk op de haak om de filter te openen.

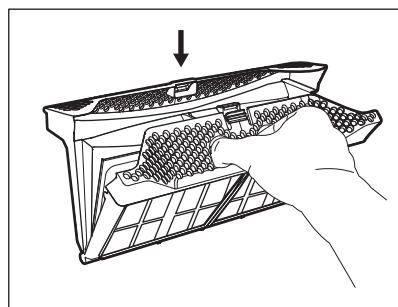

3. Maak beide zijden van het filter schoon met een vochtige hand.

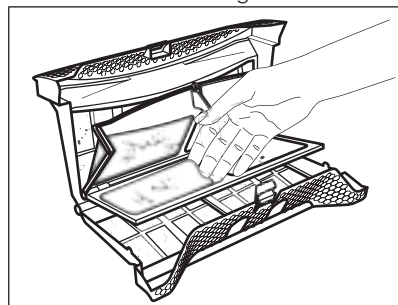

4. Indien nodig, reinig het filter met een stofzuiger. Sluit het filter.
5. Verwijder de pluizen indien nodig uit de filterhouder en pakking. U kunt hiervoor een stofzuiger gebruiken. Zet het filter in de filterhouder.

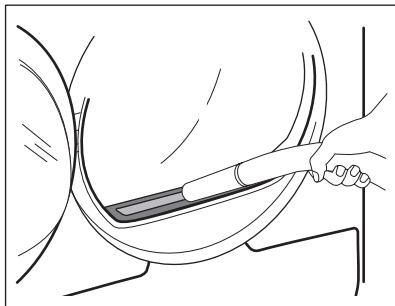

## 10.2 Leeg het waterreservoir

Maak het condenswaterreservoir na elke droogcyclus leeg.

Wanneer het condenswaterreservoir vol is, breekt het programma automatisch af.

Het symbool  *Reservoir* verschijnt op het display en u moet het waterreservoir legen.

Het waterreservoir legen:

1. Verwijder het waterreservoir en houd het horizontaal.

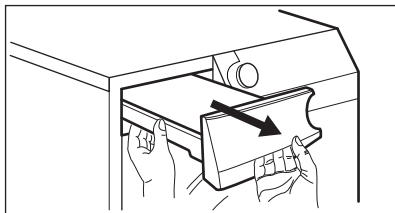

2. Trek de kunststof aansluiting uit en laat het water weglopen in een gootsteen of iets dergelijks.

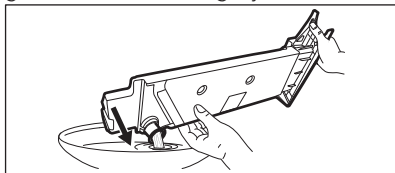

3. Duw de kunststof aansluiting weer op zijn plek en zet het waterreservoir terug op zijn plaats.
4. Druk op de toets Start/Pauze om het programma voort te zetten.

## 10.3 Reiniging van de condensator

Als het symbool  *Condensor* knippert op het display, moeten de condensator en het vak worden gecontroleerd. Als deze vuil is, maakt u het schoon. Controleer minstens iedere 6 maanden.



### WAARSCHUWING!

Raak het metalen oppervlak niet met blote handen aan. Gevaar voor letsel. Draag beschermende handschoenen. Voorzichtig schoonmaken om het metalen oppervlak niet te beschadigen.

Controleren:

1. Open de deur. Trek het filter omhoog.

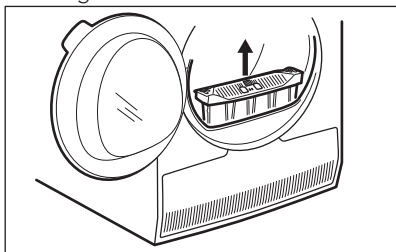

2. Open de condensordeksel.

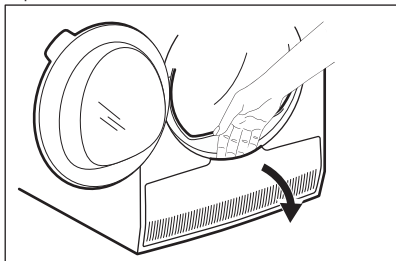

3. Draai de hendel om het deksel van de condensator te ontgrendelen.

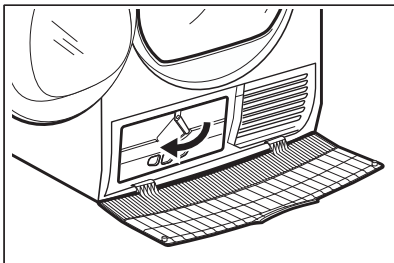

4. Laat het deksel van de condensor zakken.

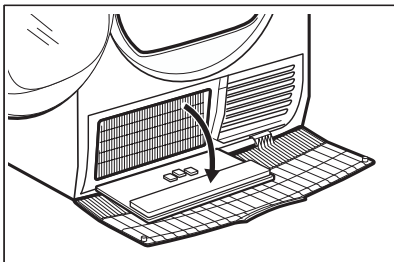

5. Verwijder, indien nodig, de pluizen van de condensor en zijn compartiment. U kunt een natte doek en/of een stofzuiger met opzetborstel gebruiken.

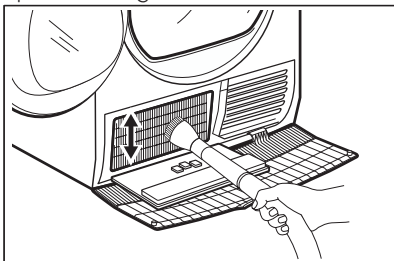

6. Sluit het deksel van de condensor.  
7. Draai de hendel totdat deze op zijn plek klikt.

8. Plaats het filter terug.

## 10.4 De trommel reinigen



### WAARSCHUWING!

Ontkoppel het apparaat voordat u het reinigt.

Gebruik een gewone zeepreiner om de binnenzijde van de trommel en de trommelhouders te reinigen. Droog het gereinigde oppervlak met een zachte doek.



### LET OP!

Gebruik geen schuurmiddelen of staalwol om de trommel schoon te maken.

## 10.5 Het bedieningspaneel en de behuizing reinigen

Gebruik een standaard zeepsop om het bedieningspaneel en de behuizing te reinigen.

Gebruik een vochtige doek om te reinigen. Droog het gereinigde oppervlak met een zachte doek.



### LET OP!

Gebruik geen schoonmaakmiddelen voor meubels of schoonmaakmiddelen die roest kunnen veroorzaken.

## 10.6 De luchtcirculatiesleuven reinigen

Gebruik een stofzuiger om de pluïesjes uit de luchtcirculatiesleuven te verwijderen.

## 11. PROBLEMEN OPLOSSEN

Probleem 1)	Mogelijke oorzaak	oplossing
De droogautomaat werkt niet.	Droogautomaat is niet aangesloten op de netstroom.	Doe de stekker in het stopcontact. Controleer de zekering in de zekeringenkast (huisinstallatie).
	De deur staat open.	Sluit de vuldeur.
	De toets Aan/Uit is niet ingedrukt.	Druk op de toets Aan/Uit.
	Toets Start/Pauze werd niet ingedrukt.	Druk op de toets Start/Pauze.
	Het apparaat staat in stand-by-modus.	Druk op de toets Aan/Uit.
Onbevredigende droogresultaten.	Onjuiste programmakeuze.	Selecteer een geschikt programma. <b>2)</b>
	Het filter is verstopt.	Maak de filter schoon. <b>3)</b>
	Droogtegraad-optie werd ingesteld op  strijkdroog. <b>4)</b>	Wijzig optie Droogtegraad naar een hogere stand.
	De lading is te groot.	Overschrijd het maximumlading niet.
	De luchtcirculatiesleuven zijn verstopt.	Reinig het luchtsleuven onderop het apparaat.
	Er zit wat vuil op de vochtsensor in de trommel.	Reinig de voorkant van de trommel.
	Het droogniveau was niet op het gewenste niveau ingesteld.	Pas het droogniveau aan. <b>5)</b>
De condensor is verstopt.	De condensor reinigen. <b>3)</b>	
De laaddeur gaat niet dicht	Het filter is niet op zijn plek vergrendeld.	Zet het filter in de correcte stand.
	Wasgoed zit vast tussen deur en pakking.	Verwijder vastzittende voorwerpen en doe de deur dicht.
Het is niet mogelijk het programma of de optie te wijzigen.	Na de start van de cyclus is het niet mogelijk om het programma of de optie te wijzigen.	Schakel de droogautomaat uit en in. Wijzig het programma of de optie naar wens.

Probleem 1)	Mogelijke oorzaak	oplossing
Het is niet mogelijk om een optie te selecteren. Er klinkt een geluidssignaal.	De optie die u probeert te activeren is niet beschikbaar bij het geselecteerde programma.	Schakel de droogautomaat uit en in. Wijzig het programma of de optie naar wens.
Er is geen trommelverlichting	De trommelverlichting is defect.	Neem contact op met de klantenservice om de trommelverlichting te vervangen.
Onverwachte tijdsduur verschijnt op het display.	De droogtijd is berekend naar gelang de grootte en de vochtigheid van de lading.	Dit gaat automatisch - het apparaat werkt correct.
Er is een programma inactief.	Het waterreservoir is vol.	Leeg het waterreservoir, druk op de toets Start/Pauze. <sup>3)</sup>
De droogcyclus is te kort.	De grootte van de lading is klein.	Selecteer de tijdprogramma. De tijdwaarde moet in verhouding staan tot de lading. We bevelen voor het drogen van een voorwerp of een kleine hoeveelheid wasgoed korte droogtijden aan.
	Het wasgoed is te droog.	Selecteer een geschikt tijdprogramma of een hogere droogtegraad (bijv. ☀️ <i>extra droog</i> )
Droogcyclus te lang <sup>6)</sup>	Het filter is verstopt.	Maak de filter schoon.
	De lading is te groot.	Overschrijd het maximumlading niet.
	Het wasgoed is niet voldoende gecentrifugeerd.	Centrifugeer het wasgoed goed in de wasautomaat.
	Te lage of hoge kamertemperatuur - dit is geen fout van het apparaat.	Zorg ervoor dat de kamertemperatuur hoger is dan +5°C en lager dan +35°C. De optimale kamertemperatuur voor de beste droogresultaten is tussen 19°-24°C.

<sup>1)</sup> Als er een foutmelding op de display verschijnt (bijv. **E51**): Schakel de droogautomaat uit en in. Kies een nieuw programma. Druk op de start/pauze-toets. Neem contact op met het servicecentrum als het apparaat niet werkt en geef de foutcode door.

<sup>2)</sup> Volg de programmabeschrijving op - raadpleeg het hoofdstuk PROGRAMMA'S.

<sup>3)</sup> Zie het hoofdstuk *ONDERHOUD EN REINIGING*.

<sup>4)</sup> Uitsluitend voor drogers met de optie Droogtegraad.

<sup>5)</sup> Zie het hoofdstuk AANWIJZINGEN EN TIPS.

<sup>6)</sup> Opmerking: Na maximaal 5 uur stopt de droogcyclus automatisch.

## 12. TECHNISCHE GEGEVENS

Hoogte x breedte x diepte	850 x 596 x 638 mm (maximaal 663 mm)
Maximale diepte met de apparaatdeur open	1108 mm
Maximale breedte met de apparaatdeur open	958 mm
Afstelbare hoogte	850 mm (+ 15 mm - afstellen van voeten)
Trommelinhoud	118 l
Maximaal laadvolume	<b>8,0</b> kg
Spanning	230V
Frequentie	50 Hz
Niveau geluidsvermogen	65 dB
Totaal vermogen	700 W
Energie-efficiëntieklasse	<b>A+++</b>
Energieverbruik bij het standaard katoenprogramma en een volle lading. <sup>1)</sup>	<b>1,47</b> kWh
Energieverbruik bij het standaard katoenprogramma en een deellading. <sup>2)</sup>	<b>0,83</b> kWh
Jaarlijks energieverbruik <sup>3)</sup>	176,50 kWh
Links-aan modus stroomverbruik <sup>4)</sup>	0,05 W
Uit-modus stroomverbruik <sup>4)</sup>	0,05 W
Type gebruik	Huishoudelijk
Toegestane omgevingstemperatuur	+ 5°C tot + 35°C
Het beschermdeksel biedt bescherming tegen vaste stoffen en vochtigheid, behalve op plaatsen waar de laagspanningsapparatuur geen bescherming tegen vocht biedt	<b>IPX4</b>
Dit product bevat gefluoreerd broeikasgas dat hermetisch is afgesloten	
Benaming van het gas	R134a
Gewicht	0,28 kg

Aardopwarmingsvermogen (GWP)	1430
------------------------------	------

- 1) In overeenstemming met EN 61121. 8,0 kg katoen gecentrifugeerd bij 1000 rpm.
- 2) In overeenstemming met EN 61121. 4,0 kg katoen gecentrifugeerd bij 1000 rpm.
- 3) Energieverbruik per jaar in kWh, gebaseerd op 160 droogcycli van het standaardkatoenprogramma bij volledige en gedeeltelijke lading, en het verbruik van de lage-stroommodi. Daadwerkelijke energieverbruik per cyclus hangt af van hoe het apparaat wordt verbruikt (REGELGEVING (EU) nr. 392/2012).
- 4) In overeenstemming met EN 61121.

De gegevens in de bovenstaande grafiek zijn in overeenstemming met de EU verordening 392/2012 die richtlijn 2009/125/EC implementeert.

## 13. ACCESSOIRES

### 13.1 Tussenstuk

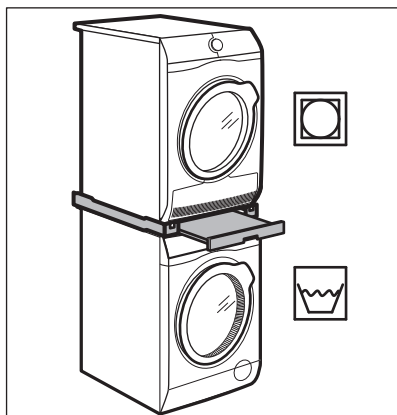

Naam accessoire: SKP11GW, STA9GW

Verkrijgbaar bij uw erkende leverancier.

Het tussenstuk kan alleen worden gebruikt tussen de in de folder gespecificeerde wasmachines en droogautomaten. Zie bijgevoegde folder.

Lees de met het accessoire meegeleverde instructies zorgvuldig door.

### 13.2 Afvoerset

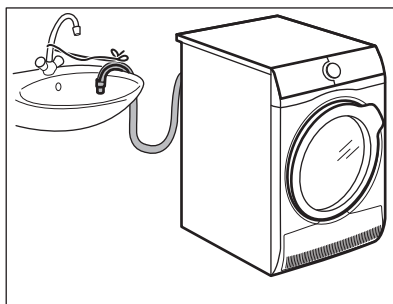

Naam accessoire: DK11.

Verkrijgbaar bij uw erkende dealer (kan worden bevestigd aan sommige types droogtrommels)

Om het gecondenseerde water in een kom, sifon, afvoerpijp, enz. te laten stromen wordt na installatie het waterreservoir automatisch geleegd. Het waterreservoir moet in het apparaat blijven zitten.

De geïnstalleerde slang moet minimaal 50 cm en maximaal 100 cm van de vloer zijn verwijderd. De slang mag geen lus bevatten. Maak de slang zo nodig korter.

Lees de met het accessoire meegeleverde instructies zorgvuldig door.

### 13.3 Voetstuk met lade

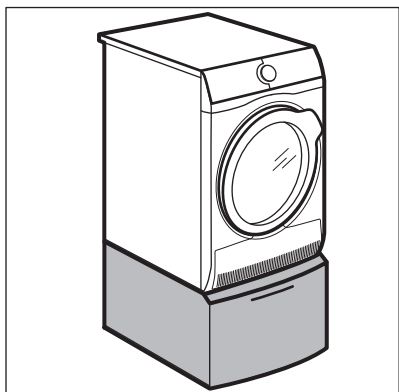

Naam accessoire: PDSTP10, E6WHPED2.

Verkrijgbaar bij uw erkende leverancier.

Om de hoogte van het apparaat te verhogen en het in- en uitladen van wasgoed te vergemakkelijken.

De lade kan worden gebruikt voor het opbergen van wasproducten bijv.: handdoeken, schoonmaakproducten, enz.

Lees de met het accessoire meegeleverde instructies zorgvuldig door.

## 14. SNELSTARTGIDS

### 14.1 Dagelijks gebruik

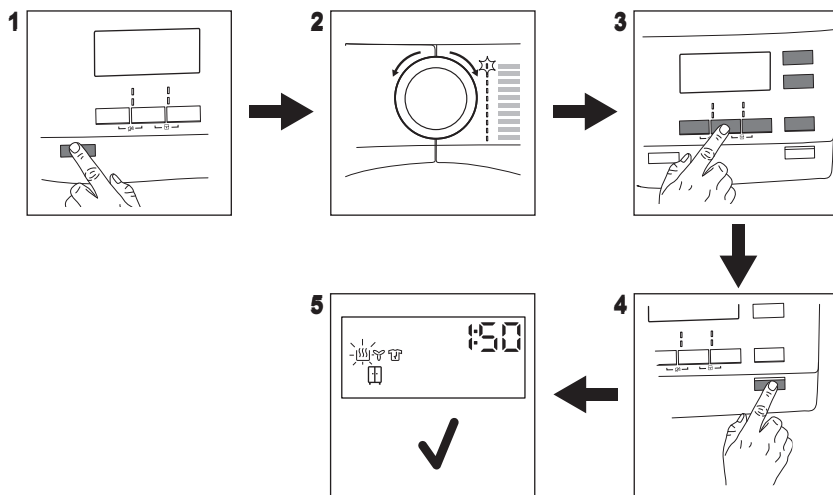

1. Druk op de toets **Aan/Uit** om het apparaat aan te zetten.
2. Gebruik de programmakeuzeknop om een programma te kiezen.
3. Druk op de relevante knop of combinatie van 2 knoppen om een optie te activeren of te deactiveren.
4. Druk op toets **Start/Pauze**.
5. Het apparaat start.



## 14.2 Het filter schoonmaken

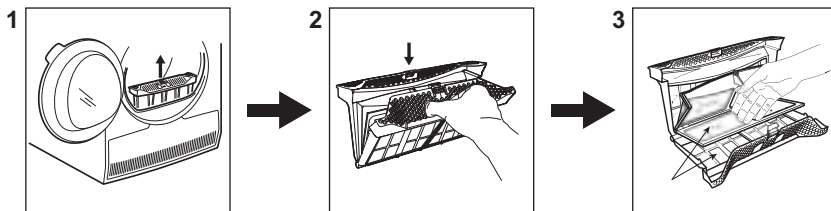







Aan het einde van elke cyclus verschijnt het symbool  *Filter* op het display en moet u het filter reinigen.



1. Open de deur. Trek het filter omhoog.

2. Druk op de haak om de filter te openen.

3. Maak beide zijden van het filter schoon met een vochtige hand.

## 14.3 Programma

Programma	Lading <sup>1)</sup>	Eigenschappen / textielmarkering   
 Katoen Eco	<b>8,0 kg</b>	Cyclus die gebruikt moet worden om katoen klaar voor de linnenkast te maken, met maximale energiebesparing.
Katoen	<b>8,0 kg</b>	Cyclus gedefinieerd om alle soorten katoen te doen en ze klaar voor bewaren te maken (droog voor de linnenkast).
Synthetica	<b>3,5 kg</b>	Synthetische en gemengde weefsels
Mix	<b>3 kg</b>	Katoenen en synthetische weefsels.
Wol  	<b>1 kg</b>	Wollen stoffen. Voorzichtig drogen voor wol die met de hand gewassen moet worden. Verwijder kleding onmiddellijk als het programma klaar is.
Zijde 	<b>1 kg</b>	Vorzichtig drogen van zijde die met de hand gewassen kunnen worden.
Beddengoed	<b>3 kg</b>	Bedlinnen zoals lakens voor een eenpersoonsbed en voor een tweepersoonsbed, kussens, overtrekken.
Strijkvrij	<b>1 kg (of 5 overhemden)</b>	Weefsels die gemakkelijk te onderhouden zijn en die minimaal gestreken dienen te worden. De droogresultaten kunnen per weefsel verschillen. Schud de dingen goed door elkaar voordat u ze in de machine stopt. Als het programma voltooid is, verwijdert u de dingen en gebruikt u er een hanger voor.

Programma	Lading <sup>1)</sup>	Eigenschappen / textielmarkering 
Outdoor 	2 kg	Kleding voor buiten, technische weefsels, sportweefsels, waterbestendige en ademende jasjes, jassen met een omhulling met een verwijderbare fleece of binnenisolatie. Geschikt om te drogen in de centrifuge.
Dekbed	3 kg	Enkele of dubbele dekbedden en kussens (met veren, onder of synthetische vullingen).

<sup>1)</sup> Het maximale gewicht verwijst naar droge kledingstukken.

## 15. PRODUCTINFORMATIEBLAD MET BETREKKING TOT E.U.-VOORSCHRIFT 1369/2017

Productinformatieblad	
Handelsmerk	AEG
Model	T8DE86ABS, PNC916098719
Nominale capaciteit in kg	8,0
Droogtrommel met luchtafvoer of condensatie	Condensator
Energie-efficiëntieklasse	A+++
Energieverbruik in kWh per jaar, gebaseerd op 160 droogcycli met het standaard katoenprogramma bij volledige en gedeeltelijke lading, en het verbruik in de energiebesparende standen. Het werkelijke verbruik hangt af van de wijze waarop het apparaat wordt gebruikt.	176,50
Automatische of niet-automatische droogtrommel	Automatisch
Het energieverbruik van het standaard katoenprogramma bij volledige lading in kWh	1,47
Het energieverbruik van het standaard katoenprogramma bij gedeeltelijke lading in kWh	0,83
Energieverbruik in de uitstand in W	0,05
Energieverbruik in de sluimerstand in W	0,05
De duur van de sluimerstand in minuten	10

Het "standaard katoenprogramma", gebruikt bij volledige en gedeeltelijke lading, het standaard droogprogramma is waarop de op het etiket en de productkaart vermelde informatie betrekking heeft, dat dit programma geschikt is voor het drogen van normaal vochtig katoenen wasgoed en dat dit voor katoen het efficiëntste programma is in termen van energieverbruik	
De gewogen programmaduur van het "standaard katoenprogramma bij volledige en gedeeltelijke lading" in minuten	134
De programmaduur van het "standaard katoenprogramma bij volledige lading" in minuten	173
De programmaduur van het "standaard katoenprogramma bij gedeeltelijke lading" in minuten	105
Condensatie-efficiëntieklasse op een schaal van G (minst efficiënt) tot A (meest efficiënt)	B
Gemiddelde condensatie-efficiëntie van het standaard katoenprogramma bij volledige lading aangegeven als percentage	86
Gemiddelde condensatie-efficiëntie van het standaard katoenprogramma bij gedeeltelijke lading aangegeven als percentage	86
Gewogen condensatie-efficiëntie van het "standaard katoenprogramma bij volledige en gedeeltelijke lading"	86
Geluidsvermogensniveau in dB	65
Ingebouwde apparatuur J/N	Nee

De gegevens in de bovenstaande grafiek zijn in overeenstemming met de EU verordening 392/2012 die richtlijn 2009/125/EC implementeert.

## 16. MILIEUBESCHERMING

Recycleer de materialen met het symbool . Gooi de verpakking in een geschikte afvalcontainer om het te recyclen. Bescherm het milieu en de volksgezondheid en recycleer op een correcte manier het afval van elektrische en elektronische apparaten. Gooi

apparaten gemarkeerd met het symbool  niet weg met het huishoudelijk afval. Breng het product naar het milieustation bij u in de buurt of neem contact op met de gemeente.

## TABLE DES MATIÈRES

1. INFORMATIONS DE SÉCURITÉ.....	29
2. CONSIGNES DE SÉCURITÉ.....	31
3. DESCRIPTION DE L'APPAREIL.....	33
4. BANDEAU DE COMMANDE.....	34
5. PROGRAMME.....	35
6. OPTIONS.....	38
7. AVANT LA PREMIÈRE UTILISATION.....	39
8. UTILISATION QUOTIDIENNE.....	39
9. CONSEILS.....	42
10. ENTRETIEN ET NETTOYAGE.....	43
11. EN CAS D'ANOMALIE DE FONCTIONNEMENT.....	46
12. DONNÉES TECHNIQUES.....	48
13. ACCESSOIRES.....	50
14. GUIDE DE DÉMARRAGE RAPIDE.....	51
15. FICHE D'INFORMATIONS DU PRODUIT EN RÉFÉRENCE À LA RÉGLEMENTATION DE L'UE 1369/2017.....	52

## POUR DES RÉSULTATS PARFAITS

Merci d'avoir choisi ce produit AEG. Nous l'avons conçu pour qu'il vous offre des performances irréprochables pour longtemps, en intégrant des technologies innovantes qui vous simplifient la vie grâce à des caractéristiques que vous ne trouverez pas forcément sur des appareils ordinaires. Veuillez prendre quelques instants pour lire cette notice afin d'utiliser au mieux votre appareil.

Visitez notre site Internet pour :



Obtenir des conseils d'utilisation, des brochures, de l'aide, des informations :  
**[www.aeg.com/webselfservice](http://www.aeg.com/webselfservice)**



Enregistrez votre produit pour obtenir un meilleur service :  
**[www.registreaeg.com](http://www.registreaeg.com)**



Acheter des accessoires, consommables et pièces de rechange d'origine pour votre appareil :  
**[www.aeg.com/shop](http://www.aeg.com/shop)**

## SERVICE APRÈS-VENTE

Utilisez toujours des pièces d'origine.

Avant de contacter le service après-vente, assurez-vous de disposer des informations suivantes : Modèle, PNC, numéro de série.

Vous trouverez ces informations sur la plaque signalétique.

Avertissement/Consignes de sécurité

Informations générales et conseils

Informations en matière de protection de l'environnement

Sous réserve de modifications.

# 1. INFORMATIONS DE SÉCURITÉ

Avant de commencer à installer et utiliser cet appareil, lisez attentivement les instructions fournies. Le fabricant ne pourra pas être tenu responsable des blessures et dégâts résultant d'une mauvaise installation ou utilisation. Conservez toujours les instructions dans un lieu sûr et accessible pour vous y référer ultérieurement.



- Lisez les instructions fournies.

## 1.1 Sécurité des enfants et des personnes vulnérables



### AVERTISSEMENT!

Risque d'asphyxie, de blessure ou d'invalidité permanente.

- Cet appareil peut être utilisé par des enfants de plus de 8 ans, ainsi que des personnes dont les capacités physiques, sensorielles et mentales sont réduites ou dont les connaissances et l'expérience sont insuffisantes, à condition d'être surveillés ou d'avoir reçu des instructions concernant l'utilisation sécurisée de l'appareil et de comprendre les risques encourus.
- Les enfants entre 3 et 8 ans et les personnes ayant un handicap très important et complexe doivent être tenus à l'écart de l'appareil, à moins d'être surveillés en permanence.
- Les enfants de moins de 3 ans doivent être tenus à l'écart de l'appareil, à moins d'être surveillés en permanence.
- Ne laissez pas les enfants jouer avec l'appareil.
- Ne laissez pas les emballages à la portée des enfants et jetez-les convenablement.
- Ne laissez pas les détergents à la portée des enfants.
- Tenez les enfants et les animaux éloignés de l'appareil lorsque la porte est ouverte.
- Si l'appareil est équipé d'un dispositif de sécurité enfants, nous vous recommandons de l'activer.

- Les enfants ne doivent pas nettoyer ni entreprendre une opération de maintenance sur l'appareil sans surveillance.

## 1.2 Sécurité générale

- Ne modifiez pas les caractéristiques de cet appareil.
- Si le sèche-linge est placé au-dessus d'un lave-linge, utilisez le kit de superposition. Le kit de superposition, disponible auprès d'un revendeur agréé, ne peut être utilisé qu'avec l'appareil indiqué dans les instructions (fournies avec l'accessoire). Lisez attentivement les instructions avant de procéder à l'installation (reportez-vous au livret d'installation).
- L'appareil peut être installé de façon autonome ou sous un plan de travail de cuisine si un espace correct est disponible (reportez-vous au livret d'installation).
- L'appareil ne doit pas être installé derrière une porte à serrure, une porte coulissante ni une porte battante dotée d'une charnière du côté opposé à l'appareil qui pourrait empêcher l'ouverture complète de la porte.
- Les orifices d'aération situés à la base ne doivent pas être obstrués par de la moquette, un tapis, ou tout type de revêtement de sol.
- ATTENTION : L'appareil ne doit pas être branché à l'alimentation en utilisant un appareil de connexion externe comme un minuteur, ou branché à un circuit qui est régulièrement activé/désactivé par un fournisseur d'énergie.
- Ne branchez la fiche d'alimentation à la prise de courant qu'à la fin de l'installation. Après l'installation, assurez-vous que la prise est accessible.
- Si le câble d'alimentation est endommagé, il doit être remplacé par le fabricant, un service de maintenance agréé ou un technicien qualifié afin d'éviter tout danger lié à l'électricité.
- Respectez la charge maximale de 8,0 kg (reportez-vous au chapitre « Tableau des programmes »).

- N'utilisez pas l'appareil si certains articles ont été salis par des produits chimiques industriels.
- Retirez les peluches ou morceaux d'emballage accumulés autour de l'appareil.
- N'utilisez pas l'appareil sans filtre. Nettoyez le filtre à peluches avant ou après chaque utilisation.
- N'introduisez que du linge propre dans le sèche-linge.
- Il convient que les articles qui ont été salis par des substances telles que l'huile de cuisson, l'acétone, l'alcool, l'essence, le kérosène, les détachants, la térébenthine, la cire et les substances pour retirer la cire soient lavés dans de l'eau chaude avec une quantité supplémentaire de détergent avant d'être séchés dans le sèche-linge à tambour.
- Il convient que les articles comme le caoutchouc mousse (mousse de latex), les bonnets de douche, les textiles étanches, les articles doublés de caoutchouc et les vêtements ou les oreillers comprenant des parties en caoutchouc mousse ne soient pas séchés dans le sèche-linge.
- Les assouplissants ou autres produits similaires doivent être utilisés conformément aux instructions de leur fabricant.
- Retirez des vêtements tous les objets pouvant provoquer un incendie comme les briquets ou les allumettes.
- **AVERTISSEMENT** : N'arrêtez jamais le sèche-linge avant la fin du cycle de séchage à moins de sortir immédiatement tout le linge et de le déplier pour mieux dissiper la chaleur.
- Avant toute opération d'entretien, éteignez l'appareil et débranchez la fiche de la prise secteur.

## 2. CONSIGNES DE SÉCURITÉ

### 2.1 Installation

- Retirez l'intégralité de l'emballage.
- N'installez pas et ne branchez pas un appareil endommagé.
- Suivez scrupuleusement les instructions d'installation fournies avec l'appareil.
- Soyez toujours vigilants lorsque vous déplacez l'appareil car il est lourd.

Utilisez toujours des gants de sécurité et des chaussures fermées.

- N'installez pas l'appareil ou ne l'utilisez pas dans un endroit où la température ambiante est inférieure à 5 °C ou supérieure à 35 °C.
- L'appareil doit être installé sur un sol plat, stable, résistant à la chaleur et propre.
- Assurez-vous que de l'air circule entre l'appareil et le sol.
- Déplacez toujours l'appareil en position verticale.
- La surface arrière de l'appareil doit être positionnée contre le mur.
- Une fois l'appareil installé à son emplacement permanent, vérifiez qu'il est bien de niveau à l'aide d'un niveau à bulle. S'il n'est pas de niveau, réglez les pieds jusqu'à ce qu'il le soit.

## 2.2 Raccordement électrique



### AVERTISSEMENT!

Risque d'incendie ou d'électrocution.

- Ne branchez la fiche d'alimentation à la prise de courant qu'à la fin de l'installation. Assurez-vous que la prise principale est accessible une fois l'appareil installé.
- L'appareil doit être relié à la terre.
- Vérifiez que les paramètres figurant sur la plaque signalétique correspondent aux données électriques de votre réseau.
- Utilisez une prise correctement installée et protégée contre les chocs.
- L'appareil ne doit pas être raccordé à l'aide d'une prise multiple ou d'un prolongateur.
- Ne tirez jamais sur le câble d'alimentation électrique pour débrancher l'appareil. Tirez toujours sur la fiche de la prise secteur.
- Ne touchez jamais le câble d'alimentation ni la fiche avec des mains mouillées.

## 2.3 Utilisation



### AVERTISSEMENT!

Risque de blessure, de choc électrique, d'incendie, de brûlures ou de dommage matériel à l'appareil.

- Cet appareil est exclusivement destiné à une utilisation domestique.
- Ne séchez pas d'articles endommagés (déchirés, effilochés) contenant un rembourrage ou un garnissage.
- Si le linge a été lavé avec un détachant, effectuez un cycle de rinçage supplémentaire avant de lancer le cycle de séchage.
- Séchez uniquement les textiles adaptés au séchage dans un sèche-linge. Suivez les instructions de lavage figurant sur l'étiquette des textiles.
- N'utilisez pas l'eau de condensation/distillée pour préparer des boissons ni pour cuisiner. Elle peut entraîner des problèmes de santé chez les personnes et les animaux domestiques.
- Ne montez pas sur la porte ouverte de l'appareil et ne vous asseyez pas dessus.
- N'introduisez pas de linge non essoré dans l'appareil.

## 2.4 Éclairage intérieur



### AVERTISSEMENT!

Risque de blessure.

- Rayonnement DEL visible, ne fixez pas directement le faisceau.
- L'ampoule LED est réservée à l'éclairage du tambour. Ne l'utilisez pas pour éclairer autre chose.
- Pour remplacer l'éclairage intérieur, contactez le service après-vente agréé.

## 2.5 Entretien et nettoyage



### AVERTISSEMENT!

Risque de blessure corporelle ou de dommages matériels.

- Ne pulvérisez pas d'eau ni de vapeur pour nettoyer l'appareil.



- Nettoyez l'appareil avec un chiffon doux humide. Utilisez uniquement des produits de lavage neutres. N'utilisez pas de produits abrasifs, de tampons à récurer, de solvants ni d'objets métalliques.
- Faites attention lorsque vous nettoyez l'appareil pour éviter d'endommager le système de refroidissement.

## 2.6 Compresseur



### AVERTISSEMENT!

Risque d'endommagement de l'appareil.

- Le compresseur et son système dans le sèche-linge sont remplis d'un agent spécial exempt de fluoro-chloro-hydrocarbures. Ce système doit rester serré. L'endommagement de l'installation peut provoquer une fuite.

## 2.7 Mise au rebut



### AVERTISSEMENT!

Risque de blessure ou d'asphyxie.

- Débranchez l'appareil de l'alimentation électrique et de l'arrivée d'eau.
- Coupez le câble d'alimentation au ras de l'appareil et mettez-le au rebut.
- Retirez le dispositif de verrouillage du hublot pour empêcher les enfants et les animaux de s'enfermer dans le tambour.
- Jetez l'appareil en vous conformant aux exigences locales relatives à la mise au rebut des Déchets d'équipements électriques et électroniques (DEEE).

## 3. DESCRIPTION DE L'APPAREIL

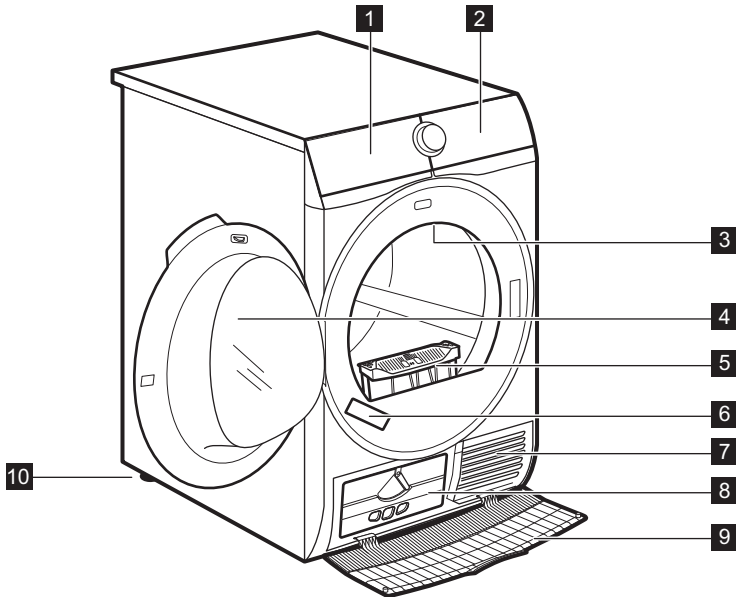

- 1** Bac d'eau de condensation
- 2** Bandeau de commande
- 3** Éclairage intérieur

- 4** Hublot de l'appareil
- 5** Filtre
- 6** Plaque signalétique

- 7 Fentes de circulation d'air
- 8 Couvercle du condenseur
- 9 Cache du condenseur
- 10 Pieds réglables

**i** Pour vous faciliter le chargement du linge ou l'installation, le hublot est réversible. (Reportez-vous à la notice séparée.)

## 4. BANDEAU DE COMMANDE

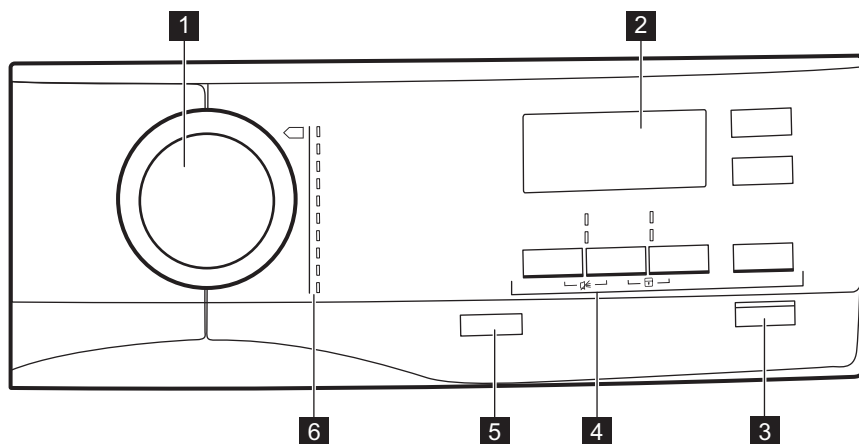

- 1 Sélecteur de programme
- 2 Affichage
- 3 Touche Départ/Pause
- 4 Options
- 5 Touche Marche/Arrêt avec fonction *Arrêt automatique*.
- 6 Programmes

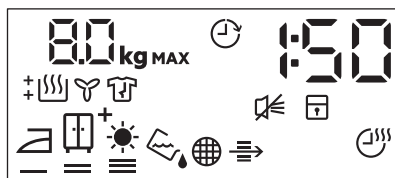

### 4.1 Affichage



Symbole sur l'affichage	Description du symbole
	charge maximale
	option départ différé activée
	sélection du Départ différé (30 min. - 20 h)
	indication de la durée du cycle
	alarme désactivée
	sécurité enfants activée
	degré de séchage du linge : prêt à repasser, prêt à ranger, prêt à ranger +, extra sec
	voyant : <i>vidangez le bac à eau</i>
	voyant : <i>nettoyez le filtre</i>
	voyant : <i>vérifiez le condenseur</i>
	option minuterie activée
	sélection du programme Minuterie (10 min. - 2 h)
	voyant : <i>phase de séchage</i>
	voyant : <i>phase anti-froissage</i>
	voyant : <i>phase de refroidissement</i>

## 5. PROGRAMME

Programme	Charge <sup>1)</sup>	Propriétés / Étiquette d'entretien des textiles <sup>2)</sup>
<sup>3)</sup> Coton Éco	<b>8,0 kg</b>	Le cycle peut être utilisé pour sécher du coton avec le degré de séchage « Coton - prêt à ranger », avec des économies d'énergie maximales. /
Coton	<b>8,0 kg</b>	Le cycle défini pour sécher tous types de cotons prêts à être rangés (prêt à ranger). /
Synthétiques	<b>3,5 kg</b>	Textiles synthétiques ou mixtes. /

Programme	Charge <sup>1)</sup>	Propriétés / Étiquette d'entretien des textiles <sup>2)</sup>
Mixtes	3 kg	Cotons et textiles synthétiques. / 
Laine 	1 kg	<p>Lainages. Séchage en douceur des lainages lavables à la main. Sortez immédiatement les articles une fois le programme terminé.</p> <div data-bbox="572 339 949 584" style="border: 1px solid black; padding: 5px; text-align: center;">   <p><b>WOOL HAND WASH SAFE</b></p> </div> <p>Le cycle de séchage de la laine de cet appareil a été approuvé par la société Woolmark pour le séchage des vêtements en laine portant une étiquette « lavage à la main », sous réserve que les vêtements soient séchés conformément aux instructions du fabricant de cette machine. Consultez l'étiquette d'entretien du vêtement pour plus d'instructions sur le lavage. M1641 Le symbole Woolmark est une marque de certification dans de nombreux pays.</p>
Soie 	1 kg	Séchage en douceur de la soie lavable à la main. / 
Draps	3 kg	Linge de lit comme des draps simples et doubles, des taies d'oreillers, des couvre-lits. / 
Repassage Facile	1 kg (ou 5 chemises)	<p>Vêtements faciles à entretenir demandant un minimum de repassage. Les résultats de séchage peuvent varier en fonction du type de textile. Dépliez-les le plus possible avant de les placer dans l'appareil. Une fois le programme terminé, sortez immédiatement les articles et accrochez-les sur un cintre.</p> <p>/ </p>
Outdoor 	2 kg	Vêtements d'extérieur, de travail, de sport, imperméables et tissus perméables à l'air, vestes à molleton ou doublure isolante amovibles. Adaptés au séchage en machine. / 





Programme	Charge 1)	Propriétés / Étiquette d'entretien des textiles 2)
Couette	3 kg	Couettes simples ou doubles et oreillers (garnissage en plumes, duvet ou synthétique). / 

1) Poids maximal des articles secs.



2) Pour connaître la signification des symboles de textiles, consultez le chapitre *UTILISATION QUOTIDIENNE : Préparation du linge*.

3) Le programme  Coton Éco est le « Programme coton standard » conformément au Règlement UE de la commission N° 392/2012. Il est adapté au séchage du linge en coton humide normal. Il s'agit du programme le plus efficace en termes de consommation d'énergie pour sécher du linge en coton humide.

## 5.1 Sélection des programmes et options





Programmes 1)	Options				
	Niveau de séchage	Extra Silence	Anti-froissage	Rafraîchir	Minuterie
 Coton Éco			■		
Coton	■	■	■	■	■
Synthétiques	■ 2)	■	■	■	■
Mixtes			■	■	■
Laine  					■ 3)
Soie 			■		
Draps			■		
Repassage Facile			■		
Outdoor 					
Couette					

1) Conjointement au programme, vous pouvez régler 1 ou plusieurs options.

2)  -  -  - Prêt à ranger+ du niveau Niveau de séchage n'est pas disponible sur Synthétiques.

3) Consultez le chapitre des OPTIONS : Minuterie sur le programme Laine

## 5.2 Données de consommation

Programme	Vitesse d'essorage / humidité résiduelle	Temps de séchage <sup>1)</sup>	Consommation énergétique <sup>2)</sup>
Coton <b>ECO</b> 8,0 kg			
 prêt à ranger	1 400 tr/min / 50%	156 min.	1,31 kWh
	1 000 tr/min / 60%	173 min.	1,47 kWh
 prêt à repasser	1 400 tr/min / 50%	120 min.	0,94 kWh
	1 000 tr/min / 60%	137 min.	1,12 kWh
Coton <b>ECO</b> 4,0 kg			
 prêt à ranger	1 400 tr/min / 50%	93 min.	0,72 kWh
	1 000 tr/min / 60%	105 min.	0,83 kWh
Synthétiques 3,5 kg			
 prêt à ranger	1 200 tr/min / 40%	65 min.	0,47 kWh
	800 tr/min / 50%	80 min.	0,60 kWh

1) Pour les charges partielles, la durée du cycle est plus courte et l'appareil utilise moins d'énergie.

2) Si la température ambiante n'est pas adaptée et/ou si le linge est mal essoré, la durée du cycle peut-être prolongée et la consommation d'énergie peut augmenter.

## 6. OPTIONS



### 6.1 Niveau de séchage

Cette option permet d'obtenir le degré de séchage souhaité. Sélections possibles :







   - linge prêt à être repasser - degré **prêt à repasser**.



   - linge prêt à être rangé dans l'armoire - degré **prêt à ranger** - sélection par défaut liée au programme.



    - linge prêt à être rangé dans l'armoire - degré **prêt à ranger +**.



    - linge prêt à être rangé dans l'armoire - degré **extra sec**.

### 6.2 Extra Silence

Le niveau sonore de l'appareil est bas, ce qui n'affecte pas la qualité de séchage. L'appareil fonctionne lentement, et la durée du cycle est plus longue.

### 6.3 ECO

Par défaut, cette option est activée avec tous les programmes.

La consommation d'énergie est à son plus bas niveau.

### 6.4 Anti-froissage

Prolonge la phase anti-froissage (30 minutes) à la fin du cycle de séchage à 120 minutes. Après la phase de séchage, le tambour tourne quelques fois pour empêcher le linge de se

froisser. Le linge peut être retiré durant la phase anti-froissage.

## 6.5 Rafrâichir

Pour rafraîchir les vêtements qui étaient rangés. La charge maximale ne peut pas dépasser 1 kg.

## 6.6 Minuterie

Coton, textiles synthétiques et mixtes. Elle permet à l'utilisateur de régler une durée de séchage, d'un minimum de 10 min à un maximum de 2 heures (par paliers de 10 min). Lorsque cette option est activée, l'indication de la charge maximale disparaît.

## 6.7 Minuterie pour le programme Laine

Option adaptée au programme Laine pour ajuster le degré de séchage sur plus ou moins sec.

## 6.8 Départ Différé

-  Permet de retarder le départ du programme de séchage, d'un minimum de 30 min à un maximum de 20 heures.

1. Sélectionnez le programme et les options de séchage.
2. Appuyez à plusieurs reprises sur la touche Départ Différé.

La durée du délai s'affiche (par ex. 1 2

**h** si le programme doit démarrer au bout de 12 heures.)

3. Pour activer l'option Départ Différé, appuyez sur la touche Départ/Pause. Le délai restant avant le départ diminue sur l'affichage.

## 6.9 Alarme

Le signal sonore retentit :

- à la fin du cycle
- au début et à la fin de la phase anti-froissage

Par défaut, l'option d'alarme est toujours activée. Vous pouvez utiliser cette option pour activer ou désactiver le signal sonore.

# 7. AVANT LA PREMIÈRE UTILISATION

-  L'emballage à l'arrière du tambour se retire automatiquement lorsque le sèche-linge est allumé pour la première fois. Il se peut que vous entendiez du bruit.

Avant la première utilisation de l'appareil :

- Nettoyez le tambour du sèche-linge avec un chiffon humide.
- Lancez un programme d'une heure avec du linge humide.

-  Au début du cycle de séchage (3 à 5 premières minutes) le niveau sonore peut être légèrement plus fort. Ceci est dû au démarrage du compresseur. Ce phénomène est normal sur tous les appareils fonctionnant avec un compresseur comme les réfrigérateurs et congélateurs.

# 8. UTILISATION QUOTIDIENNE





## 8.1 Préparation du linge

- Fermez les fermetures à glissière.
- Fermez les boutons des housses de couette.
- Ne laissez pas de cordons ni de rubans dénoués pour le séchage (par

exemple des cordons de tablier).  
Nouez-les avant de démarrer le programme.

- Videz les poches.
- Retournez les articles ayant un revêtement intérieur en coton. Le revêtement en coton doit être tourné vers l'extérieur.
- Sélectionnez toujours le programme le plus adapté au type de linge.
- Ne mélangez pas les couleurs foncées et les couleurs claires.
- Utilisez un programme adapté pour le coton, le jersey et la bonneterie pour éviter qu'ils ne rétrécissent.

- Ne dépassez pas la charge maximale indiquée dans le chapitre des programmes ou sur l'affichage.
- Séchez uniquement du linge adapté au sèche-linge. Reportez-vous aux étiquettes des vêtements.
- Ne séchez pas les grands articles et les petits articles ensemble. Les petits articles peuvent se coincer dans les grands et ne pas sécher correctement.

Étiquette d'entretien du textile	Description
	Linge adapté au sèche-linge.
	Linge adapté au sèche-linge à haute température.
	Linge adapté au sèche-linge à basse température uniquement.
	Linge non adapté au sèche-linge.

## 8.2 Chargement du linge



### ATTENTION!

Assurez-vous que le linge n'est pas coincé entre le hublot de l'appareil et le joint en caoutchouc.

1. Ouvrez le hublot de l'appareil.
2. Chargez le linge dans le tambour, un article à la fois.
3. Fermez le hublot de l'appareil.

## 8.3 Activation de l'appareil

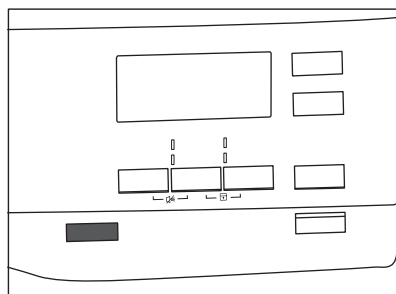

Pour allumer l'appareil :

Appuyez sur la touche Marche/Arrêt.  
Si l'appareil est allumé, certains indicateurs apparaissent sur l'affichage.

## 8.4 Fonction Arrêt automatique

Pour réduire la consommation d'énergie, la fonction Arrêt automatique éteint automatiquement l'appareil :



- si vous n'appuyez pas sur la touche Départ/Pause dans les 5 minutes.
- 5 minutes après la fin du cycle.

Appuyez sur la touche Marche/Arrêt pour allumer l'appareil.

Si l'appareil est allumé, certains indicateurs apparaissent sur l'affichage.

## 8.5 Réglage d'un programme

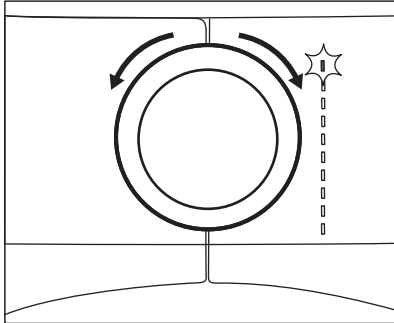

Utilisez le sélecteur de programme pour sélectionner le programme.

Le temps restant du programme apparaît sur l'écran.

- i** Lorsque le programme Coton est sélectionné, le temps de séchage affiché s'applique à une charge de 5 kg dans des conditions normales. Les véritables temps de séchage dépendent du type de charge (quantité et composition), de la température ambiante et du taux d'humidité dans votre linge après la phase d'essorage.

## 8.6 Options

Conjointement au programme, vous pouvez sélectionner 1 ou plusieurs options spéciales.

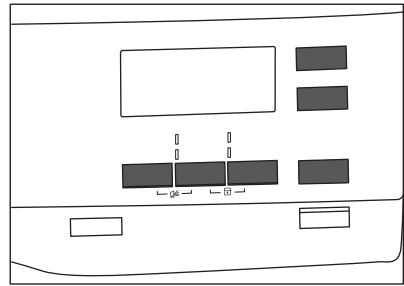

Pour activer ou désactiver une option, appuyez sur la touche ou la combinaison de 2 touches correspondantes.

Son symbole s'affiche, ou le voyant au-dessus de la touche correspondante s'allume.

## 8.7 Option Sécurité enfants

La sécurité enfants peut être activée pour empêcher les enfants de jouer avec l'appareil. L'option Sécurité enfants verrouille toutes les touches et le sélecteur de programme (cette option ne verrouille pas la touche **Marche/Arrêt**).

Vous pouvez activer l'option Sécurité enfants :

- avant d'appuyer sur la touche **Départ/Pause**, ce qui empêche l'appareil de démarrer
- après avoir appuyé sur la touche **Départ/Pause** ; la sélection des programmes et options est désactivée.

### Activation de l'option Sécurité enfants :

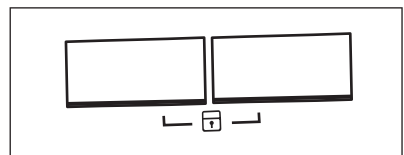

1. Allumez le sèche-linge.
2. Sélectionnez un des programmes disponibles.
3. Appuyez simultanément sur les 2 touches et maintenez-les enfoncées.

Le symbole  s'affiche.

4. Pour désactiver la sécurité enfants, appuyez à nouveau sur les touches ci-dessus jusqu'à ce que le symbole disparaisse.

## 8.8 Départ d'un programme

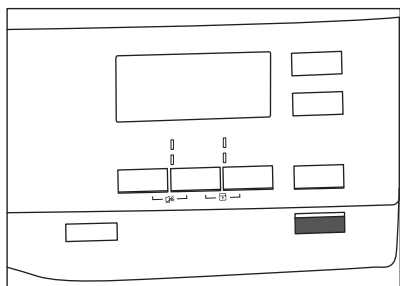

Pour lancer le programme :

Appuyez sur la touche **Départ/Pause**. L'appareil démarre et le voyant au-dessus de la touche cesse de clignoter et reste fixe.

## 8.9 Modification de programme

Pour modifier un programme :

1. Appuyez sur la touche Marche/Arrêt pour éteindre l'appareil.
2. Appuyez à nouveau sur la touche Marche/Arrêt pour allumer l'appareil.
3. Sélectionnez un nouveau programme.

# 9. CONSEILS

## 9.1 Conseils écologiques

- Essorez suffisamment le linge avant de le sécher.
- Ne dépassez pas les charges indiquées au chapitre consacré aux programmes.
- Nettoyez le filtre après chaque cycle de séchage.
- N'utilisez pas d'assouplissant pour le lavage et le séchage. Le sèche-linge adoucit automatiquement le linge.
- Utilisez de l'eau distillée, comme pour les fers à repasser. Si nécessaire, nettoyez l'eau distillée avant (par ex. avec un filtre à café) pour enlever

toutes les particules qui peuvent s'y trouver.

- Maintenez toujours dégagées les fentes de circulation d'air en bas de l'appareil.
- Veillez à maintenir une bonne circulation d'air autour de l'appareil.

## 9.2 Réglage du degré de séchage par défaut

Pour modifier le degré de séchage par défaut :

1. Mettez l'appareil en fonctionnement.
2. Attendez environ 8 secondes.

## 8.10 Fin de programme

- i** Nettoyez le filtre et vidangez le bac d'eau de condensation après chaque cycle de séchage. (Reportez-vous au chapitre ENTRETIEN ET NETTOYAGE.)

Une fois le cycle de séchage terminé, le symbole  apparaît sur l'affichage. Si l'option Alarme est activée, un signal sonore intermittent retentit pendant une minute.

- i** Si vous n'éteignez pas l'appareil, la phase anti-froissage démarre (elle n'est pas active avec tous les programmes). Le symbole  clignotant indique l'exécution de la phase anti-froissage. Pendant cette phase, vous pouvez retirer le linge.

Pour sortir le linge :

1. Appuyez sur la touche Marche/Arrêt pendant 2 secondes pour éteindre l'appareil.
2. Ouvrez le hublot de l'appareil.
3. Sortez le linge.
4. Fermez le hublot de l'appareil.

- Sélectionnez un des programmes disponibles.
- Appuyez simultanément sur les touches **Niveau de séchage** et **Anti-froissage** et maintenez-les enfoncées.







Un des symboles s'affiche :

 - Séchage maximal

 - Extra sec

 - Séchage standard

- Appuyez à plusieurs reprises sur la touche **Départ/Pause** jusqu'à ce que le degré de séchage souhaité s'affiche.

Degré de séchage	Symbole affiché	Symbole affiché
Séchage maximal		
Extra sec		
Séchage standard		

- Pour sauvegarder le réglage, appuyez simultanément sur les touches **Niveau de séchage** et **Anti-froissage** et maintenez-les enfoncées pendant 2 secondes.

### 9.3 Désactivation du voyant du réservoir





*Par défaut, le voyant du bac d'eau est allumé. Il s'allume à la fin du cycle de*

*séchage ou en cours de cycle si le bac d'eau est plein. Si le kit de vidange est installé, le bac d'eau se vidange automatiquement et le voyant peut être désactivé.*

Pour éteindre le voyant :

- Mettez l'appareil en fonctionnement.
- Attendez environ 8 secondes.
- Sélectionnez un des programmes disponibles.
- Appuyez simultanément sur les touches **Anti-froissage** et **Minuterie** et maintenez-les enfoncées.

L'une des deux configurations est possible :

- le voyant Réservoir :  est allumé et le symbole  s'affiche ; le voyant du bac d'eau de condensation est allumé **en permanence**
- le voyant Réservoir :  est éteint et le symbole  s'affiche ; le voyant du bac d'eau de condensation est éteint **en permanence**

## 10. ENTRETIEN ET NETTOYAGE

### 10.1 Nettoyage du filtre

À la fin de chaque cycle, le symbole  *Filter* s'affiche et vous devez nettoyer le filtre.

-  Le filtre retient les peluches pendant le séchage.

- Ouvrez le hublot. Retirez le filtre.

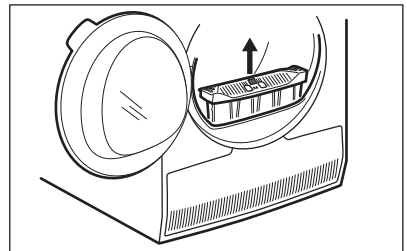

2. Poussez sur le crochet pour ouvrir le filtre.

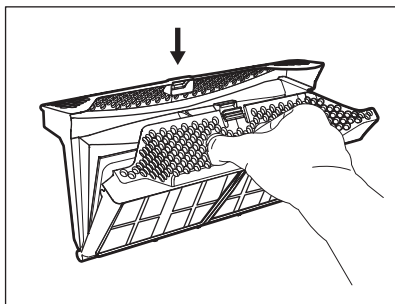

3. Nettoyez les deux parties du filtre après vous être humecté la main.

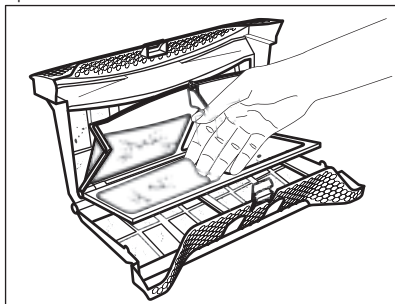

4. Si nécessaire, nettoyez le filtre à l'aide d'un aspirateur. Refermez le filtre.
5. Si nécessaire, retirez les peluches du logement et du joint du filtre. Vous pouvez utiliser un aspirateur. Remettez le filtre dans son logement.

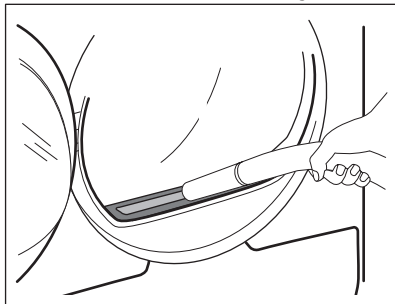

## 10.2 Vidange du bac d'eau de condensation

Videz le bac d'eau de condensation après chaque cycle de séchage.

Si le bac d'eau de condensation est plein, le programme s'interrompt automatiquement. Le symbole  Réservoir s'affiche et vous devez vidanger le bac d'eau de condensation.

Pour vidanger le bac d'eau de condensation :

1. Tirez sur le bac d'eau de condensation et maintenez-le en position horizontale.

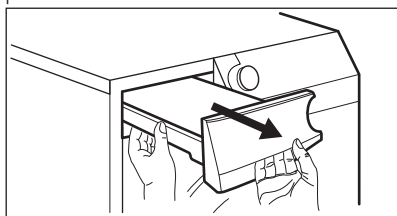

2. Sortez le raccord en plastique et vidangez le bac d'eau de condensation dans un évier ou un réceptacle équivalent.

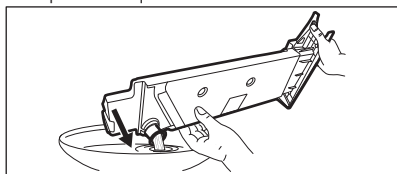

3. Remettez le raccord en plastique et le bac d'eau de condensation en position.
4. Pour faire repartir le programme, appuyez sur la touche Départ/Pause.

## 10.3 Nettoyage du condenseur

Si le symbole  Condenseur clignote sur l'affichage, vérifiez le condenseur et son compartiment. S'il est sale, nettoyez-le. Veillez à effectuer cette vérification au moins une fois tous les 6 mois.

**AVERTISSEMENT!**

Ne touchez pas les surfaces métalliques à mains nues. Risque de blessure. Portez des gants de protection. Nettoyez-les doucement pour ne pas endommager la surface métallique.

Pour effectuer la vérification :

1. Ouvrez le hublot. Retirez le filtre.

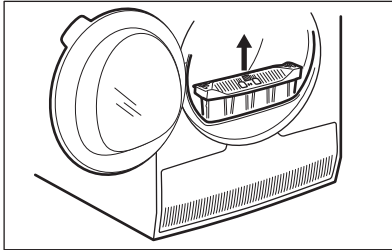

2. Ouvrez le cache du condenseur.

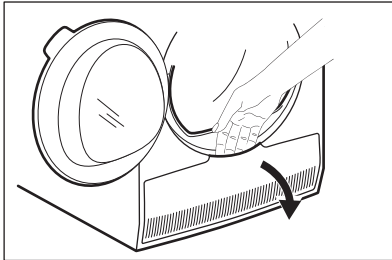

3. Tournez le levier pour déverrouiller le couvercle du condenseur.

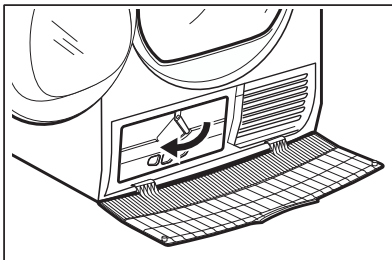

4. Abaissez le couvercle du condenseur.

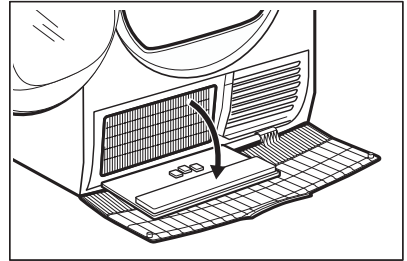

5. Si nécessaire, retirez les peluches sur le condenseur et dans son compartiment. Vous pouvez utiliser un chiffon humide et/ou un aspirateur avec brosse.

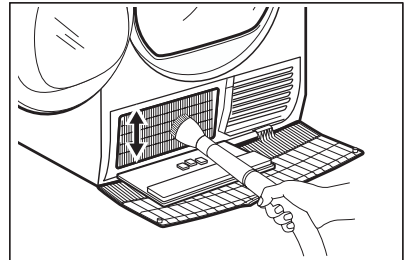

6. Fermez le couvercle du condenseur.
7. Tournez le levier jusqu'à ce qu'il se verrouille en place.
8. Remettez le filtre en place.

## 10.4 Nettoyage du tambour

**AVERTISSEMENT!**

Débranchez l'appareil avant de le nettoyer.

Utilisez un détergent savonneux doux standard pour nettoyer la surface interne du tambour et ses aubes. Séchez les surfaces nettoyées avec un chiffon doux.

**ATTENTION!**

N'utilisez pas de matières abrasives ou de laine d'acier pour nettoyer le tambour.

## 10.5 Nettoyage du bandeau de commande et de l'enveloppe

Utilisez un détergent savonneux neutre standard pour nettoyer le bandeau de commande et le boîtier.

Nettoyez-les à l'aide d'un chiffon humide. Séchez les surfaces nettoyées avec un chiffon doux.



### ATTENTION!

Ne nettoyez pas l'appareil à l'aide de produits de nettoyage pour meubles ou autres pouvant entraîner une corrosion.

## 10.6 Nettoyage des fentes de circulation d'air

Utilisez un aspirateur pour retirer les peluches des fentes de circulation d'air.

# 11. EN CAS D'ANOMALIE DE FONCTIONNEMENT

Problème 1)	Cause probable	Solution
Le sèche-linge ne fonctionne pas.	Le sèche-linge n'est pas branché électriquement.	Branchez l'appareil à une prise électrique. Vérifiez le fusible dans la boîte à fusibles (installation domestique).
	Le hublot est ouvert.	Fermez le hublot.
	Vous n'avez pas appuyé sur la touche Marche/Arrêt.	Appuyez sur la touche Marche/Arrêt.
	Vous n'avez pas appuyé sur la touche Départ/Pause.	Appuyez sur la touche Départ/Pause.
Résultats de séchage insatisfaisants.	L'appareil est en mode veille.	Appuyez sur la touche Marche/Arrêt.
	Sélection d'un programme inapproprié.	Sélectionnez un programme. 2)
	Le filtre est obstrué.	Nettoyez le filtre. 3)
	L'option Niveau de séchage était réglée sur  prêt à repasser. 4)	Réglez l'option Niveau de séchage sur un niveau plus élevé.
	La charge est trop importante.	Ne dépassez pas la charge maximale.
	Les fentes de circulation d'air sont obstruées.	Nettoyez les fentes d'aération qui se trouvent en bas de l'appareil.
	Le capteur d'humidité du tambour est sale.	Nettoyez la surface avant du tambour.
	Le degré de séchage n'est pas réglé sur le bon niveau.	Réglez le degré de séchage. 5)
Le condenseur est obstrué.	Nettoyez le condenseur. 3)	

Problème 1)	Cause probable	Solution
Le hublot ne ferme pas.	Le filtre n'est pas verrouillé en position.	Mettez le filtre dans la bonne position.
	Du linge est coincé entre le hublot et le joint.	Retirez les objets coincés et fermez le hublot.
Vous ne pouvez pas modifier le programme ou les options.	Après le départ du cycle, vous ne pouvez pas modifier le programme ou les options.	Éteignez puis rallumez le sèche-linge. Modifiez le programme ou l'option.
Vous ne pouvez pas sélectionner d'option. Un signal sonore retentit.	L'option que vous avez essayé d'activer ne s'applique pas au programme que vous avez sélectionné.	Éteignez puis rallumez le sèche-linge. Modifiez le programme ou l'option.
Absence d'éclairage dans le tambour.	Éclairage du tambour défectueux.	Contactez le service après-vente pour remplacer l'éclairage du tambour.
Durée inattendue sur l'affichage.	La durée de séchage est calculée en fonction de la taille et du niveau d'humidité de la charge.	Ce calcul est automatique, l'appareil fonctionne correctement.
Le programme est inactif.	Le bac d'eau de condensation est plein.	Vidangez le bac d'eau de condensation, puis appuyez sur la touche Départ/Pause. <b>3)</b>
Le cycle de séchage est trop court.	La charge est trop petite.	Sélectionnez un programme avec minuterie. La durée doit être proportionnelle à la charge. Pour sécher un seul article ou une petite quantité de linge, nous vous recommandons d'utiliser des temps de séchage courts.
	Le linge est trop sec.	Sélectionnez un programme Minuterie approprié, ou un degré de séchage plus élevé (par ex. ☀️ <i>très sec</i> )

Problème <sup>1)</sup>	Cause probable	Solution
Cycle de séchage trop long <sup>6)</sup>	Le filtre est obstrué.	Nettoyez le filtre.
	La charge est trop importante.	Ne dépassez pas la charge maximale.
	Le linge n'était pas assez essoré.	Essorez une nouvelle fois le linge dans le lave-linge.
	La température de la pièce est trop élevée ou trop basse ; il ne s'agit pas d'une anomalie de l'appareil.	Assurez-vous que la température de la pièce est comprise entre +5 °C et +35 °C. La température optimale dans la pièce pour obtenir les meilleurs résultats est comprise entre 19 °C et 24 °C.

1) Si un message d'erreur s'affiche sur l'écran (par exemple **E51**) : Éteignez puis rallumez le sèche-linge. Sélectionnez un nouveau programme. Appuyez sur la touche Départ/Pause. Si l'appareil ne fonctionne pas, contactez le service après-vente et indiquez-lui le code d'erreur.

2) Suivez le descriptif du programme ; reportez-vous au chapitre PROGRAMMES.

3) Reportez-vous au chapitre *ENTRETIEN ET NETTOYAGE*.

4) Uniquement sur les sèche-linge dotés de l'option Niveau de séchage.

5) Reportez-vous au chapitre CONSEILS.

6) Remarque : Au bout de 5 heures maximum, le cycle de séchage s'arrête automatiquement.

## 12. DONNÉES TECHNIQUES

Hauteur x Largeur x Profondeur	850 x 596 x 638 mm (maximum 663 mm)
Profondeur max. avec hublot ouvert	1108 mm
Largeur max. avec hublot ouvert	958 mm
Hauteur réglable	850 mm (+ 15 mm - réglage des pieds)
Capacité du tambour	118 l
Charge maximale	<b>8,0 kg</b>
Tension	230 V
Fréquence	50 Hz
Niveau de puissance sonore	65 dB
Puissance totale	700 W
Classe d'efficacité énergétique	<b>A+++</b>
Consommation énergétique du programme standard pour le coton avec une charge complète. <sup>1)</sup>	<b>1,47 kWh</b>



Consommation énergétique du programme standard pour le coton avec une charge partielle. <b>2)</b>	<b>0,83 kWh</b>
Consommation énergétique annuelle <sup>3)</sup>	176,50 kWh
Puissance absorbée en mode « Veille » <sup>4)</sup>	0,05 W
Puissance absorbée en mode éteint <sup>4)</sup>	0,05 W
Type d'utilisation	Domestique
Température ambiante permise	+ 5 °C à + 35 °C
Niveau de protection contre l'infiltration de particules solides et d'humidité assuré par le couvercle de protection, excepté là où l'équipement basse tension ne dispose d'aucune protection contre l'humidité	<b>IPX4</b>
Ce produit contient des gaz à effet de serre, hermétiquement scellés	
Désignation du gaz	R134a
Poids	0,28 kg
Potentiel global de réchauffement (GWP)	1430

**1)** En référence à la norme EN 61121. 8,0 kg de coton essoré à 1000 tr/min.

**2)** En référence à la norme EN 61121. 4,0 kg de coton essoré à 1000 tr/min.

**3)** Consommation énergétique annuelle en kWh basée sur 160 cycles de séchage du programme coton standard, avec une charge complète ou partielle, et la consommation des modes basse consommation. La consommation énergétique réelle par cycle dépendra de l'utilisation de l'appareil (RÈGLEMENT (UE) No 392/2012).

**4)** En référence à la norme EN 61121.

Les informations fournies dans le tableau ci-dessus sont conformes à la directive d'application 392/2012 de la réglementation 2009/125/CE de la commission européenne.

## 13. ACCESSOIRES

### 13.1 Kit de superposition

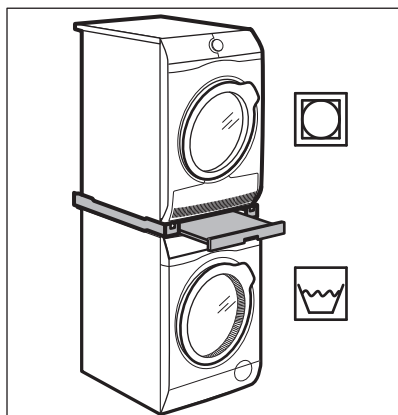

Nom de l'accessoire : SKP11GW,  
STA9GW

Disponible auprès de votre magasin  
vendeur agréé.

Le kit de superposition ne peut être  
utilisé qu'avec les lave-linge et les sèche-  
linge indiqués dans le livret. Reportez-  
vous au livret joint.

Lisez attentivement la notice fournie avec  
l'accessoire.

### 13.2 Kit de vidange

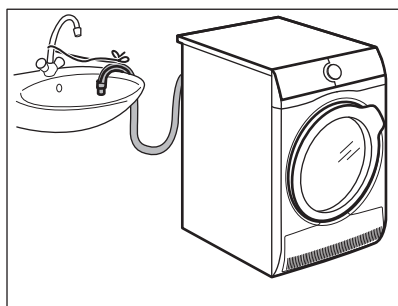

Nom de l'accessoire : DK11.

Disponible chez votre vendeur agréé  
(peut se fixer à certains types de sèche-  
linge).

Pour la vidange directe de l'eau de  
condensation dans une cuvette, un  
siphon, une rigole, etc. Après  
l'installation, le bac d'eau de  
condensation est vidangé  
automatiquement. Le bac d'eau de  
condensation doit demeurer dans  
l'appareil.

Le tuyau installé doit être placé à une  
distance de 50 cm à 100 cm du sol. Ce  
tuyau ne doit pas faire de boucle. Si  
nécessaire, réduisez la longueur du  
tuyau.

Lisez attentivement la notice fournie avec  
l'accessoire.

### 13.3 Socle avec tiroir

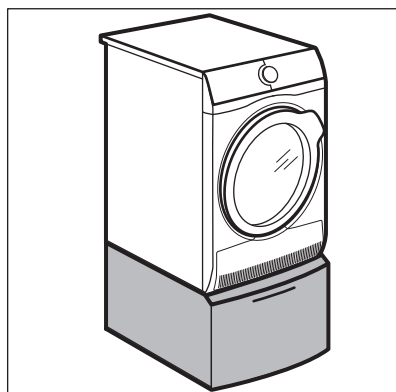

Nom de l'accessoire : PDSTP10,  
E6WHPED2.

Disponible auprès de votre magasin  
vendeur agréé.

Pour rehausser votre appareil et ainsi  
faciliter le chargement et le  
déchargement du linge.

Le tiroir peut servir au stockage du linge  
comme par ex. : les serviettes, ainsi que  
pour les produits de nettoyage et autres.

Lisez attentivement la notice fournie avec  
l'accessoire.

# 14. GUIDE DE DÉMARRAGE RAPIDE

## 14.1 Utilisation quotidienne

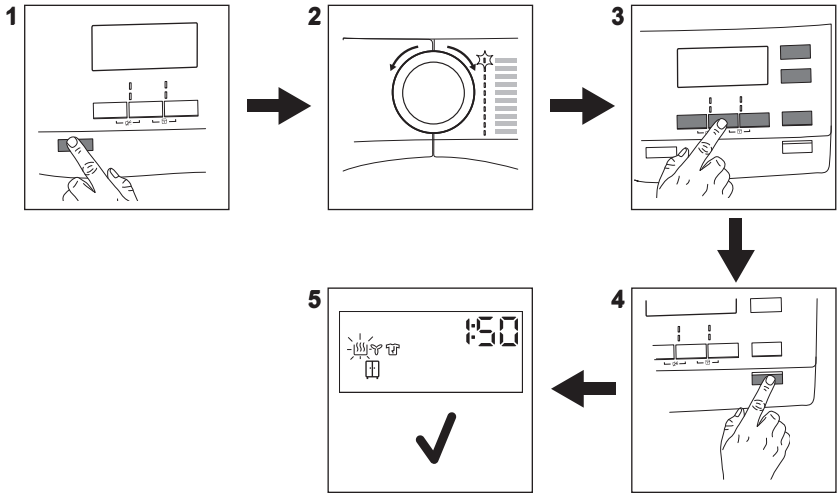



1. Appuyez sur la touche **Marche/Arrêt** pour mettre en fonctionnement l'appareil.
2. Utilisez le sélecteur de programme pour sélectionner le programme.
3. Pour activer ou désactiver une option, appuyez sur la touche ou la

combinaison de 2 touches correspondantes.

4. Appuyez sur la touche **Départ/Pause**.
5. L'appareil démarre.

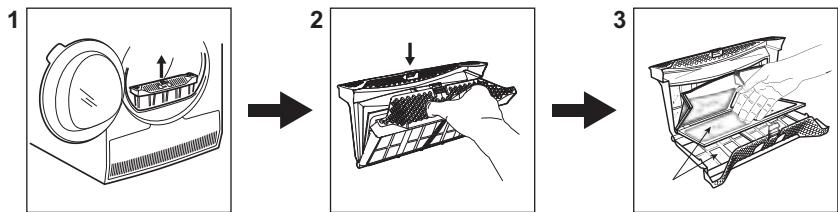
## 14.2 Nettoyage du filtre







À la fin de chaque cycle, le symbole  *Filtre* s'affiche et vous devez nettoyer le filtre.

1. Ouvrez le hublot. Retirez le filtre.

2. Poussez sur le crochet pour ouvrir le filtre.
3. Nettoyez les deux parties du filtre après vous être humidifié la main.

## 14.3 Programme

Programme	Charge <sup>1)</sup>	Propriétés / Étiquette d'entretien des textiles 
 Coton Éco	<b>8,0 kg</b>	Le cycle peut être utilisé pour sécher du coton avec le degré de séchage « Coton - prêt à ranger », avec des économies d'énergie maximales.
Coton	<b>8,0 kg</b>	Le cycle défini pour sécher tous types de cotons prêts à être rangés (prêt à ranger).
Synthétiques	<b>3,5 kg</b>	Textiles synthétiques ou mixtes.
Mixtes	<b>3 kg</b>	Cotons et textiles synthétiques.
Laine 	<b>1 kg</b>	Lainages. Séchage en douceur des lainages lavables à la main. Sortez immédiatement les articles une fois le programme terminé.
Soie 	<b>1 kg</b>	Séchage en douceur de la soie lavable à la main.
Draps	<b>3 kg</b>	Linge de lit comme des draps simples et doubles, des taies d'oreillers, des couvre-lits.
Repassage Facile	<b>1 kg (ou 5 chemises)</b>	Vêtements faciles à entretenir demandant un minimum de repassage. Les résultats de séchage peuvent varier en fonction du type de textile. Dépliez-les le plus possible avant de les placer dans l'appareil. Une fois le programme terminé, sortez immédiatement les articles et accrochez-les sur un cintre.
Outdoor 	<b>2 kg</b>	Vêtements d'extérieur, de travail, de sport, imperméables et tissus perméables à l'air, vestes à molleton ou doublure isolante amovibles. Adaptés au séchage en machine.
Couette	<b>3 kg</b>	Couettes simples ou doubles et oreillers (garnissage en plumes, duvet ou synthétique).

<sup>1)</sup> Poids maximal des articles secs.

## 15. FICHE D'INFORMATIONS DU PRODUIT EN RÉFÉRENCE À LA RÉGLEMENTATION DE L'UE 1369/2017

Fiche d'informations du produit	
Marque	AEG
Modèle	T8DE86ABS, PNC916098719

Capacité nominale en kg	8,0
Sèche-linge domestique à tambour est à évacuation d'air ou à condensation	Condenseur
Classe d'efficacité énergétique	A+++
Consommation énergétique annuelle en kWh basée sur 160 cycles de séchage du programme standard pour le coton, avec une charge complète ou partielle, et la consommation des modes basse consommation. La consommation énergétique réelle par cycle dépendra de l'utilisation de l'appareil.	176,50
Sèche-linge domestique à tambour automatique ou sèche-linge domestique à tambour non automatique	Automatique
Consommation d'énergie pour le programme coton standard à pleine charge en kWh	1,47
Consommation d'énergie pour le programme coton standard à demi-charge en kWh	0,83
Consommation d'énergie en mode arrêt en W	0,05
Consommation d'électricité en mode laissé sur marche en W	0,05
Durée du mode laissé sur marche en minutes	10
Le « programme standard pour le coton » utilisé avec une charge complète et partielle est le programme de séchage standard utilisé pour les informations de l'étiquette énergétique et de la fiche produit. Il est adapté au séchage du linge en coton normalement humide et est le programme le plus efficace en termes de consommation d'énergie pour le coton.	
Durée pondérée du « programme standard pour le coton avec une charge complète et partielle » en minutes	134
Durée du « programme standard pour le coton avec une charge complète » en minutes	173
Durée du « programme standard pour le coton avec une charge partielle » en minutes	105
Classe de taux de condensation sur une échelle allant de G (appareils les moins efficaces) à A (appareils les plus efficaces)	B
Taux de condensation moyen du programme coton standard à pleine charge en pourcentage	86
Taux de condensation moyen du programme coton standard à demi-charge en pourcentage	86
Efficacité de la condensation pondérée du « programme standard pour le coton avec une charge complète et partielle »	86
Niveau de puissance acoustique en dB	65

Appareil intégrable O/N

Non

Les informations fournies dans le tableau ci-dessus sont conformes à la directive d'application 392/2012 de la réglementation 2009/125/CE de la commission européenne.

## 16. EN MATIÈRE DE PROTECTION DE L'ENVIRONNEMENT

Recyclez les matériaux portant le symbole . Déposez les emballages dans les conteneurs prévus à cet effet. Contribuez à la protection de l'environnement et à votre sécurité, recyclez vos produits électriques et

électroniques. Ne jetez pas les appareils portant le symbole  avec les ordures ménagères. Emmenez un tel produit dans votre centre local de recyclage ou contactez vos services municipaux.



[www.aeg.com/shop](http://www.aeg.com/shop)



136961940-A-212019



**AEG**