

OLYMPUS®

DIGITALE CAMERA

E-PL7

Instructiehandleiding

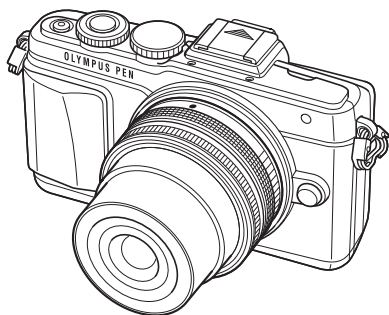

Inhoudsopgave

Snelle taakindex

1. De camera gereedmaken en opeenvolgende handelingen
2. Fotograferen
3. Foto's en films bekijken
4. Basisbewerkingen
5. Opnameopties gebruiken
6. Menufuncties
7. De camera aansluiten op een smartphone
8. De camera aansluiten op een computer en een printer
9. Batterij, batterijlader en kaart
10. Verwisselbare lenzen
11. Afzonderlijk verkochte accessoires gebruiken
12. Informatie
13. VEILIGHEIDSMATREGELEN

- Bedankt voor uw aankoop van een Olympus digitale camera. Lees voordat u uw nieuwe camera gaat gebruiken deze handleiding aandachtig door om u van optimale prestaties en van een lange gebruiksduur van de camera te verzekeren. Bewaar deze handleiding op een veilige plaats zodat u hem ook later nog eens kunt raadplegen.
- Voordat u belangrijke opnamen gaat maken, doet u er goed aan eerst enkele proefopnamen te maken teneinde u met de camera vertrouwd te maken.
- De afbeeldingen van het scherm en de camera in deze handleiding zijn tijdens de ontwikkeling van het toestel vervaardigd en kunnen op kleine punten afwijken van het toestel dat u in handen hebt.
- Als er aanvullingen op en/of wijzigingen van functies hebben plaatsgevonden vanwege een firmware-update voor de camera, kan de inhoud afwijken. Kijk voor de meest actuele informatie op de Olympus-website.

Registreer uw product op www.olympus.eu/register-product en ontvang extra voordelen van Olympus!

- Deze mededeling heeft betrekking op de meegeleverde flitser en is vooral bedoeld voor gebruikers in Noord-Amerika.

Information for Your Safety

IMPORTANT SAFETY INSTRUCTIONS

When using your photographic equipment, basic safety precautions should always be followed, including the following:

- Read and understand all instructions before using.
- Close supervision is necessary when any flash is used by or near children. Do not leave flash unattended while in use.
- Care must be taken as burns can occur from touching hot parts.
- Do not operate if the flash has been dropped or damaged - until it has been examined by qualified service personnel.
- Let flash cool completely before putting away.
- To reduce the risk of electric shock, do not immerse this flash in water or other liquids.
- To reduce the risk of electric shock, do not disassemble this flash, but take it to qualified service personnel when service or repair work is required. Incorrect reassembly can cause electric shock when the flash is used subsequently.
- The use of an accessory attachment not recommended by the manufacturer may cause a risk of fire, electric shock, or injury to persons.



SAVE THESE INSTRUCTIONS

Opmerkingen

- De illustraties en toelichtingen in deze handleiding vermelden telkens de Engelse menuweergave.
U kunt de taal van de menuweergave voor deze camera zelf kiezen.
Meer informatie vindt u in "Taal voor de monitor wijzigen" (Blz. 84).

Indicaties die in deze handleiding gebruikt worden

In deze handleiding worden overal de volgende symbolen toegepast.

Let op	Belangrijke informatie over factoren die tot storingen of problemen bij de bediening kunnen leiden. Daaronder ook waarschuwingen voor handelingen die u absoluut dient te voorkomen.
 Opmerkingen	Aandachtspunten bij het gebruik van de camera.
 Tips	Handige informatie en tips voor een optimaal gebruik van uw camera.
	Verwijzingen naar pagina's met details of relevante informatie.

Snelle taakindex	7
■ Het uitpakken van de doos	9
De camera gereedmaken en openvolgende handelingen 10	
■ Namen van onderdelen	10
■ De batterij opladen en plaatsen	12
■ Het kaartje plaatsen	13
Het kaartje verwijderen.....	13
■ Een lens op de camera bevestigen	14
■ De camera inschakelen	15
■ Datum en tijd instellen	16
■ Een opnamemethode selecteren	17
Fotograferen 18	
Stilstaande beelden opnemen ...	18
Zelfportretten	19
Films opnemen	20
■ Het aanraakscherm gebruiken ...22	
Een scherpstelmethode selecteren	22
De draadloze LAN-functie gebruiken	23
■ Opnamefuncties instellen24	
Live uitleg gebruiken.....	24
Foto's en films bekijken 26	
■ Foto's en films bekijken26	
Indexweergave/ kalenderweergave	26
Stilstaande beelden bekijken....	27
Films bekijken.....	27
Volume.....	27
Beelden beveiligen	27
Beelden wissen	28
Een volgorde voor overdracht selecteren ([Share Order]).....	28
Beelden selecteren ([Share Order Selected], [On], [Erase Selected])	28
■ Het aanraakscherm gebruiken ...29	
Beelden selecteren en beveiligen	29
Basisbewerkingen 30	
■ Informatiedisplays tijdens opname	30
Monitorbeeld tijdens opname ...	30
Het informatiedisplay omschakelen	31
■ De fotografeerstanden gebruiken	32
"Richten en fotograferen" (stand P)	32
Het diafragma instellen (diafragma-voorkeurstand A)....	33
De sluitertijd instellen (sluitertijd-voorkeurstand S)....	34
Het diafragma en de sluitertijd instellen (handmatige stand M).....	35
Vergelijkende heldere compositiefoto's (live compositiefotografie)	36
Filmstand gebruiken (☞)	37
Effecten toevoegen aan een film [Movie Effect]	37
PHOTO STORY gebruiken.....	39
Opnemen met een motiefprogramma	42
Creatieve filters gebruiken.....	44

Veelgebruikte opnameopties.....46

De belichting regelen (belichtingscorrectie)	46
De helderheid van beeldonderwerpen en schaduwen wijzigen.....	46
Een scherpstelkader selecteren (AF-gebied).....	47
Het AF-kader instellen	47
Gezichtsprioriteit AF/ pupilherkenning AF	48
Zoomframe AF/zoomen AF.....	49

**Informatiedisplay tijdens
de weergave.....50**

Informatie weergavebeeld	50
Het informatiedisplay omschakelen	51
Het informatiedisplay van de weergave veranderen.....	52
Weergegeven beelden bewerken	53

Opnameopties gebruiken 56**Instellingen tijdens opnames
aanpassen.....56**

Camerabewegingen beperken (beeldstabilisator)	57
Kleur aanpassen (witbalans)	58
Verwerkingsopties (fotomodus)	60
Repeterende opnamen/de zelfontspanner gebruiken	61
De beeldverhouding instellen	62
Effecten toevoegen aan een film	62
Kwaliteit van de opname (resolutie).....	63
Een flitser gebruiken (flitserfotografie).....	65
Uitgangsvermogen van de flits aanpassen (regelen van de flitssterkte)	68

Kiezen hoe de camera de helderheid meet (meting).....	68
Een scherpstelstand selecteren (AF-stand).....	69
ISO-gevoeligheid	70
Opties voor filmgeluid (geluid opnemen met films)	70

Menufuncties 71**Basismenubewerkingen71****Fotografeermenu 1/
fotografeermenu 2 gebruiken....72**

De kaart formateren (Card Setup).....	72
Alle beelden verwijderen (Card Setup).....	72
Standaardinstellingen herstellen (Reset)	73
Instellingen van Favorieten vastleggen (Myset)	73
Verwerkingsopties (fotomodus)	74
Resolutie (⏪/⏩)	75
De zelfontspanner instellen (⏪/⏩).....	75
Variërende instellingen bij een reeks foto's (bracketing)	76
HDR-foto's maken (High Dynamic Range)	78
Meerdere belichtingen opnemen in één beeld (meervoudige belichting)	79
Automatisch opnamen maken met vaste intervallen (time lapse-fotograferen)	80
Flitserfotografie met draadloze afstandsbediening	81
Digitale zoom (digitale teleconverter).....	81

Het weergavemenu gebruiken ... 81	
Geroteerde beelden weergeven (f)..... 81	
Foto's bewerken 82	
Alle beveiligingen annuleren..... 83	
Het instelmenu gebruiken 84	
(Datum/tijd instellen)..... 84	
(Taal voor de monitor wijzigen)..... 84	
(Helderheid van de monitor aanpassen)..... 84	
Opn.Beeld..... 84	
Wi-Fi-instellingen 84	
*/ Menu Display 84	
Programmatuur..... 84	
De aangepaste menu's gebruiken 85	
AF/MF 85	
Knop/schakelaar 86	
Release/..... 86	
Disp/)/PC..... 87	
Exp/)/ISO..... 89	
Custom 90	
Color/WB 90	
Record/Erase 91	
Movie 92	
Utility 93	
AEL/AFL 94	
MF-Hulp..... 95	
Button Function 95	
Camerabeelden weergeven op een televisie..... 97	
De weergave van de bedieningspanelen kiezen 98	
Informatieschermen toevoegen 100	
Sluittijden als de flits automatisch ontsteekt..... 101	
Accessory Port Menu..... 102	
OLYMPUS PENPAL gebruiken..... 102	
OLYMPUS PENPAL Share 104	
OLYMPUS PENPAL Album 104	
Electronic Viewfinder 105	
De camera aansluiten op een smartphone 106	
Verbinding maken met een smartphone 107	
Beelden overbrengen naar een smartphone..... 107	
Van afstand foto's maken met een smartphone 108	
Positiegegevens aan beelden toevoegen 108	
Uw camera instellen voor draadloze LAN-verbinding (Wi-Fi-instellingen)..... 109	
De camera aansluiten op een computer en een printer 110	
OLYMPUS Viewer 3 installeren 110	
Foto's naar een computer kopiëren zonder OLYMPUS Viewer 3 112	
Direct printen (PictBridge)..... 113	
Eenvoudig printen..... 113	
Printen volgens de specificatie van de klant 114	
Printreservering (DPOF) 115	
Een printorder aanmaken 115	
Alle of geselecteerde foto's uit het printorder verwijderen ... 116	

Batterij, batterijlader en kaart 117

- Batterij en laadapparaat..... 117
- Uw laadapparaat in het buitenland gebruiken..... 117
- Toepasbare geheugenkaartjes..... 118
- Beeldkwaliteit en bestandsgrootte/het aantal foto's dat kan worden opgeslagen 119

Verwisselbare lenzen 120

- M.ZUIKO DIGITAL lensspecificaties 120

Afzonderlijk verkochte accessoires gebruiken 124

- Electronic Viewfinder (VF-4).... 124
- Externe flitsers die werden ontworpen voor gebruik met deze camera 126
 - Flitserfotografie met draadloze afstandsbediening 126
- Andere externe flitsers 128
- Belangrijkste accessoires 129
- Systeemoverzicht..... 130

Informatie 132

- Fotografeertips en -informatie..... 132
- Foutcodes 134
- Reinigen en opbergen van de camera 136
 - Reinigen van de camera..... 136
 - Opslag 136
 - Reinigen en controleren van het beeldopneemelement..... 137
 - Pixel Mapping - Controleren van de beeldbewerkingsfuncties 137

- Menulijst..... 138
- Technische gegevens 146

VEILIGHEIDSMAT-REGELEN 150

- VEILIGHEIDSMATREGELEN... 150

Index 160

Fotograferen



Foto's maken met automatische instellingen	▶ iAUTO (Auto)	17
Eenvoudige fotografie met speciale effecten	▶ Kunstfilter (ART)	44
Een breedte-hoogteverhouding kiezen	▶ Breedte-hoogteverhouding	62
Instellingen snel aanpassen aan het motief	▶ Motiefprogramma (SCN)	42
Eenvoudig professioneel fotograferen	▶ Livegids	24
De helderheid van een foto aanpassen	▶ Belichtingscorrectie	46
Foto's maken met een onscherpe achtergrond	▶ Livegids	24
	▶ Diafragmavoorkeuze	33
Foto's maken die het bewegende onderwerp stoppen of een gevoel van beweging geven	▶ Livegids	24
	▶ Sluiterijdvoorkeuze	34
	▶ Motiefprogramma (SCN)	42
Foto's maken met de juiste kleur	▶ Witbalans	58
	▶ Witbalans met één knop	59
Foto's verwerken overeenkomstig het onderwerp/Monotint-foto's maken	▶ Beeldefect	60
	▶ Kunstfilter (ART)	44
Wanneer de camera niet kan scherpstellen op uw onderwerp/ scherpstellen op één gebied	▶ Het aanraakscherm gebruiken	22
	▶ AF-veld	47
	▶ Zoomkader-AF/zoom-AF	49
Scherpstellen op een klein punt in het beeld / scherpstelling controleren voor het fotograferen	▶ Zoomkader-AF/zoom-AF	49
Foto's opnieuw kadreren na het scherpstellen	▶ C-AF+TR (AF Tracking)	69
Foto's maken zonder flitser	▶ DIS Mode/ISO	42/70
	▶ Beeldstabilisator/Anti-Shock [+]	57/90
Camerabewegingen beperken	▶ Zelfontspanner	61
	▶ Afstandsbedieningskabel	129
Foto's maken van een onderwerp met tegenlicht	▶ Gebruik van de flitser	65
	▶ Gradatie (beeldeffecten)	74
	▶ Bulb-/tijdfotografie	35
Vuurwerk fotograferen	▶ Live composietfotografie	36
	▶ Motiefprogramma (SCN)	42
	▶ Gradatie (beeldeffecten)	74
Foto's maken zonder te witte wittinten of te donkere zwarttinten	▶ Histogram/Belichtingscorrectie	31/46
	▶ Over- en onderbelichting wijzigen	46
Beeldruis verminderen (marmering)	▶ Ruisonderdr.	89

De monitor optimaliseren/ de monitorschakering aanpassen	▶ Helderheid van monitor aanpassen/Live View Boost	84/87
Ingesteld effect controleren voor u een foto maakt	▶ Preview-functie	95
	▶ Testopname	96
De horizontale of verticale afbeeldingsrichting controleren voor opname	▶ Waterpas	31
Fotograferen met doelbewuste compositie	▶ Rasterweergave	87
Inzoomen op foto's om de scherpsstelling te controleren	▶ Auto▶ (Rec View)	84
	▶ mode2 (▶ Close Up Mode)	88
Zelfportretten	▶ Zelfontspanner	61
	▶ Motiefprogramma (SCN)	42
Repeterende opnamen	▶ Repeterende opnamen	61
Gebruiksduur van de batterijen verlengen	▶ Sleep	88
Het aantal foto's dat gemaakt kan worden, verhogen	▶ Beeldkwaliteit	64
Van afstand foto's maken met een smartphone (draadloze LAN-functie)	▶ Van afstand foto's maken met een smartphone	108

Weergave/bijwerken



Beelden bekijken op een televisie	▶ HDMI/Video Out	87
	▶ Weergave op een televisie	97
Diashows met achtergrondmuziek bekijken	▶ Diashow	55
Schaduwpartijen lichter maken	▶ Shadow Adj (JPEG Edit)	82
Rode ogen verhelpen	▶ Redeye Fix (JPEG Edit)	82
Eenvoudig printen	▶ Direct printen	113
Commerciële prints	▶ Een printorder maken	115
Gemakkelijk beelden met anderen delen	▶ OLYMPUS PENPAL	102
Beelden overbrengen naar een smartphone (draadloze LAN-functie)	▶ Beelden overbrengen naar een smartphone	107
	▶ Locatiegegevens toevoegen aan beelden	108

Camera-instellingen



Datum en tijd synchroniseren	▶ Datum en tijd instellen	16
Standaardinstellingen herstellen	▶ Terugzetten	73
Instellingen opslaan	▶ Myset	73
Taal voor de monitor wijzigen	▶	84
Geluidssignaal van autofocus uitschakelen	▶	88

Het uitpakken van de doos

Bij de camera worden de volgende onderdelen meegeleverd.

Als er een onderdeel ontbreekt of beschadigd is, neemt u contact op met de dealer waarbij u de camera hebt gekocht.



Camera



Beschermkap van de camera



Camerariem

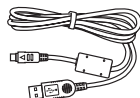

USB-kabel
CB-USB6

- Flitsertas
- Cd-rom met computersoftware
- Gebruiksaanwijzing
- Garantiekaart



Flits
FL-LM1



Lithium-ionbatterij
BLS-50

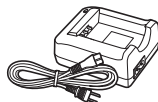

Lithium-ionlaadapparaat
BCS-5

Camerariem bevestigen

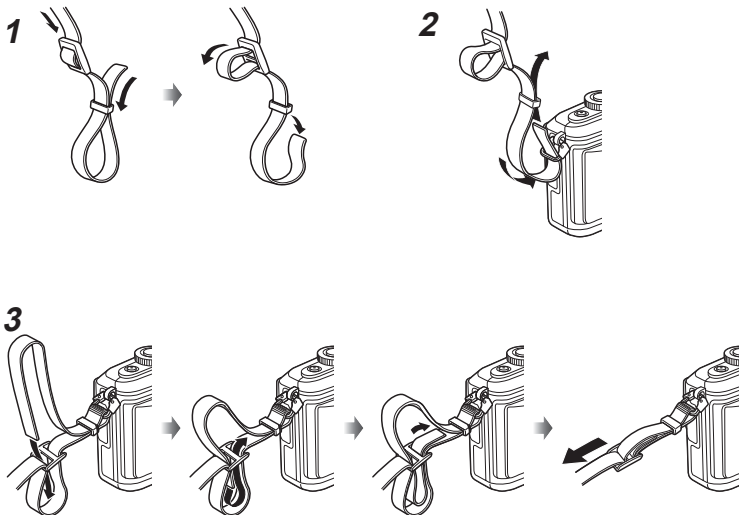

- Bevestig de riem op dezelfde manier aan het andere oogje.
- Trek de camerariem tenslotte strak aan om er zeker van te zijn dat deze goed vastzit.

Namen van onderdelen

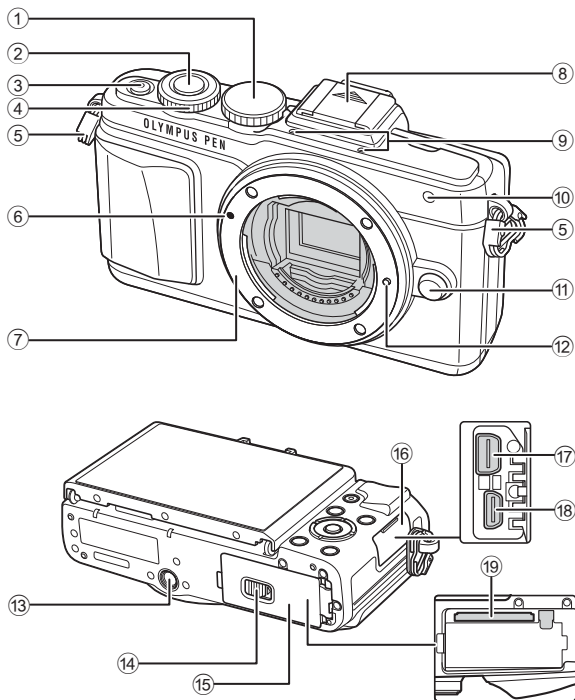

- | | | | |
|--|-----------------|-------------------------------------|-------------------|
| ① Functieknop | Blz. 17 | ⑪ Lensontgrendelknop | Blz. 14 |
| ② Ontspanknop | Blz. 18 | ⑫ Lensvergrendelingspen | |
| ③ ON/OFF -knop | Blz. 15 | ⑬ Statiefaansluiting | |
| ④ Subregelaar*  | Blz. 26 | ⑭ Vergrendelknop van het batterij-/ | |
| ⑤ Oogje voor de riem | Blz. 9 | kaartcompartiment | Blz. 12 |
| ⑥ Markering voor de | | ⑮ Klepje van het batterij-/ | |
| lenskoppeling | Blz. 14 | kaartcompartiment | Blz. 12 |
| ⑦ Lensvatting (Verwijder de beschermkap | | ⑯ Klepje over de connector | |
| alvorens de lens wordt bevestigd.) | | ⑰ Multiconnector | Blz. 97, 110, 113 |
| ⑧ Flitschoendeksetje | | ⑱ HDMI-connector (Type D) | Blz. 97 |
| ⑨ Stereomicrofoon | Blz. 54, 70, 83 | ⑲ Kaartsleuf | Blz. 13 |
| ⑩ Zelfontspanner-LED/AF-verlichting | | | |
| | Blz. 61/Blz. 85 | | |

* In deze handleiding geeft het pictogram  bewerkingen aan die worden uitgevoerd met de subregelaar.

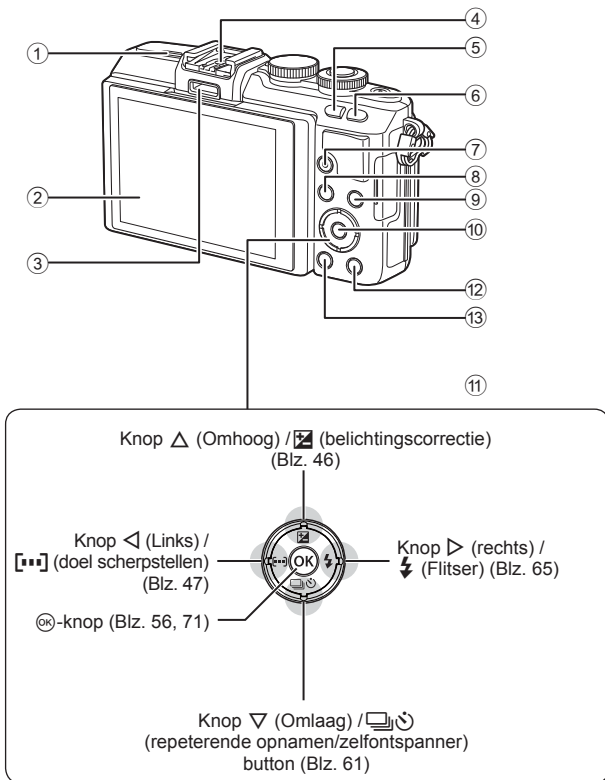

- | | |
|--|--|
| ① Luidspreker | ⑧ Knop MENUBlz. 71 |
| ② Monitor Blz. 15, 22, 29, 31, 50 | ⑨ Knop INFO
(Informatieweergave).....Blz. 31 |
| ③ Accessoirepoort.....Blz. 102, 145 | ⑩ Knop OKBlz. 56, 71 |
| ④ Flitsschoen.....Blz. 126 | ⑪ Pendelknop*Blz. 26 |
| ⑤ Knop FnBlz. 24 | ⑫ Knop (Playback)Blz. 26, 52 |
| ⑥ Knop QBlz. 38, 49 | ⑬ Knop WissenBlz. 28 |
| ⑦ Knop film/checkboxBlz. 20, 28, 37 | |

* In deze handleiding geven de pictogrammen Δ ∇ \triangleleft \triangleright bewerkingen aan die met de pendelknop worden uitgevoerd.

De batterij opladen en plaatsen

1 Laad de batterij op.

Indicator voor laadtoestand

Bezig met opladen	Brandt oranje
Opladen voltooid	Uit
Oplaadfout	Knippert oranje

(Laadtijd: tot ca. 3 uur 30 minuten)

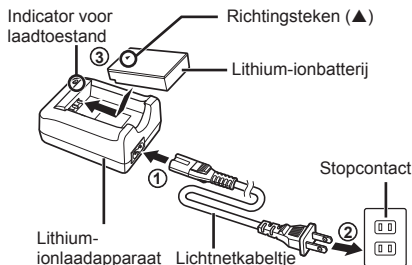

Let op

- Koppel het laadapparaat los wanneer de batterij volledig is opgeladen.

2 Open het klepje van het batterij-/kaartcompartiment.



3 De batterij aanbrengen.

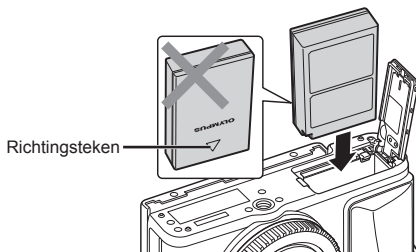

De batterij verwijderen

Schakel de camera uit voor u het klepje van het batterij-/kaartcompartiment opent of sluit. Om de batterij te verwijderen, duwt u eerst de batterijvergrendelknop in de richting van de pijl, waarna u de batterij eruit kunt nemen.

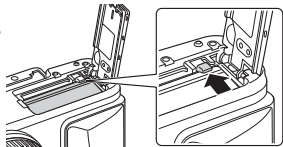

Let op

- Neem contact op met een geautoriseerde dealer of servicedienst als u de batterij niet kunt verwijderen. Gebruik geen geweld.

Opmerkingen

- Wij raden u aan een reservebatterij bij de hand te houden voor als u langer door wilt gaan met fotograferen en de gebruikte batterij leeg raakt.
- Lees ook "Batterij, batterijlader en kaart" (Blz. 117).

Het kaartje plaatsen

1 Plaats de kaart.

- Open het klepje van het batterij-/kaartcompartiment.
- Schuif het kaartje zover in de kaartsleuf totdat het op zijn plaats vastklikt.
 "Toepasbare geheugenkaartjes" (Blz. 118)

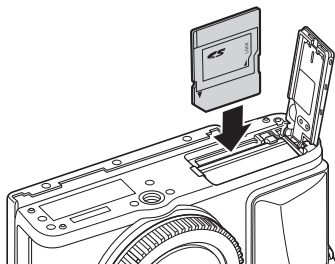

Eye-Fi-kaarten

Lees "Toepasbare geheugenkaartjes" (Blz. 118) vóór gebruik.

Let op

- Schakel de camera uit vóór u de batterij of de kaart aanbrengt of verwijdert.

2 Sluit het klepje van het batterij-/kaartcompartiment.

- Sluit het klepje en schuif de vergrendelknop van het batterij-/kaartcompartiment in de richting van de pijl.

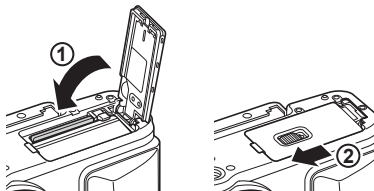

Let op

- Zorg ervoor dat het klepje van het batterij-/kaartcompartiment gesloten is voordat u de camera gebruikt.

Het kaartje verwijderen

Druk zachtjes op de aangebrachte kaart, waarna die omhoog springt. Neem de kaart eruit.

Let op

- Verwijder de batterij of de kaart niet wanneer het kaartschrijfsignaal (Blz. 30) wordt weergegeven.

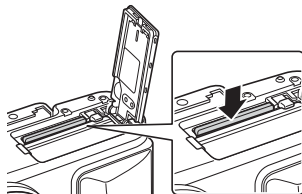

Een lens op de camera bevestigen

1 Bevestig een lens op de camera.

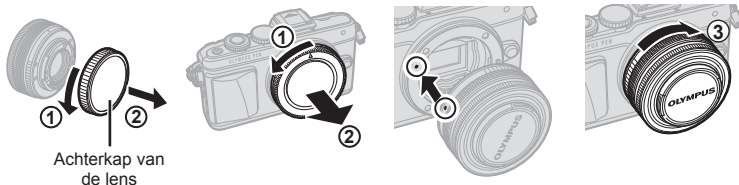

- Verwijder het achterklepje van de lens en de beschermklep van de camera.
- Houd de rode koppelingsmarkering op de lens tegenover de rode markering op de camera en steek de lens in het camerahuis.
- Draai de lens rechtsom tot deze vastklikt (de richting wordt aangegeven door pijl ③).

Let op

- Zorg ervoor dat de camera uitgeschakeld is voordat de lens wordt bevestigd of verwijderd.
- Druk de lensontgrendelknop niet in.
- Raak geen inwendige onderdelen van de camera aan.

2 Verwijder het lenskapje.



Lenzen met een UNLOCK-schakelaar gebruiken

Intrekbare lenzen met een UNLOCK-schakelaar kunnen niet worden gebruikt wanneer deze ingetrokken zijn. Draai de zoomring in de richting van de pijl ① om de lens naar buiten te laten komen ②).

Om de lens op te bergen, draait u de zoomring in de richting van de pijl ④ terwijl u de UNLOCK-schakelaar ③) verschuift.

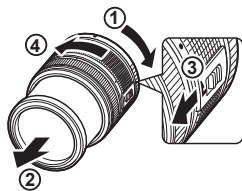

De lens uit de camera verwijderen

Zorg ervoor dat de camera uitgeschakeld is voordat de lens wordt verwijderd.

Terwijl u de lensontgrendelknop ingedrukt houdt, draait u de lens in de richting van de pijl.

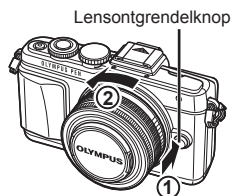

Verwisselbare lenzen

Lees "Verwisselbare lenzen" (Blz. 120).

De camera inschakelen

- 1 Druk op de knop **ON/OFF** om de camera in te schakelen.
 - Wanneer de camera is ingeschakeld, wordt de monitor ingeschakeld.
 - Druk opnieuw op de knop **ON/OFF** om de camera uit te schakelen.

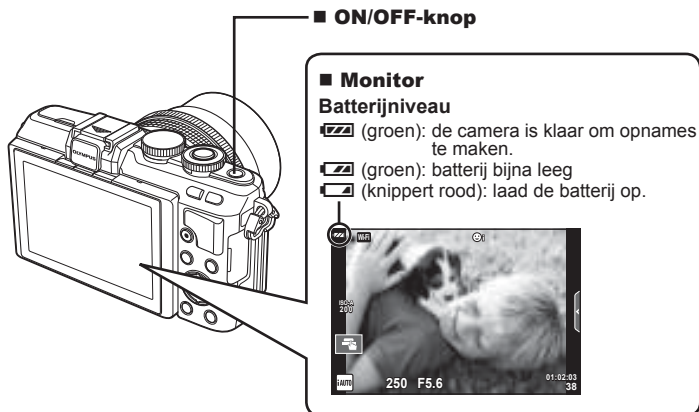

De monitor gebruiken

- 1 Druk de monitor naar beneden.
- 2 Pas de hoek van de monitor aan volgens de as van het scharnier.

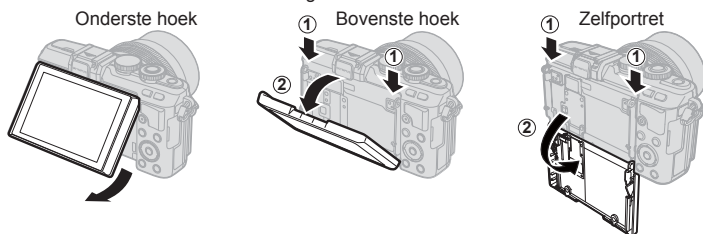

Voor informatie over zelfportretten leest u "Zelfportretten" (Blz. 19).

Camera in sluimerstand

Als ongeveer een minuut lang geen bediening plaatsvindt, schakelt de camera naar de "sluimerstand" (stand-by) om de monitor uit te schakelen en alle acties te annuleren. De camera wordt weer geactiveerd zodra u een van de knoppen indrukt (ontspanknop, -knop enz.). De camera zal zichzelf automatisch uitschakelen als deze gedurende 5 minuten in de slaapstand blijft staan. Schakel de camera opnieuw in voor u hem gebruikt.

Datum en tijd instellen

Informatie over datum en tijd wordt samen met de beelden opgeslagen op de kaart. De bestandsnaam is ook inbegrepen bij de informatie over datum en tijd. Zorg ervoor dat u de juiste datum en tijd instelt voordat u de camera gebruikt. Sommige functies kunnen niet worden gebruikt als de datum en tijd niet zijn ingesteld.

1

De camera gereedmaken en opeenvolgende handelingen

1 Geef de menu's weer.

- Druk op de **MENU**-knop om de menu's weer te geven.

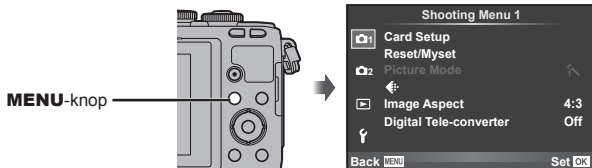

2 Selecteer [⏻] op het tabblad [f] (instellingen).

- Selecteer met Δ ∇ op de pendelknop de optie [f] en druk op \blacktriangleright .
- Selecteer [⏻] en druk op \blacktriangleright .

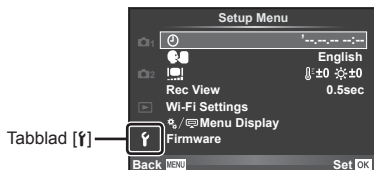

3 Stel de datum en tijd in.

- Gebruik \triangleleft \triangleright om items te selecteren.
- Gebruik Δ ∇ om het geselecteerde item te wijzigen.
- Gebruik Δ ∇ om de datumindeling te selecteren.

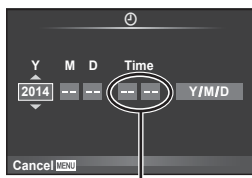

De tijd wordt weergegeven in 24-uursformaat.

4 Sla de instellingen op en verlaat het menu.

- Druk op \odot om de cameraklok in te stellen en terug te keren naar het hoofdmenu.
- Druk op de **MENU**-knop om de menu's te verlaten.

Let op

- Als de batterij uit de camera wordt verwijderd en de camera een tijdje niet wordt gebruikt, worden datum en tijd eventueel naar de standaard fabrieksinstelling teruggezet.

Opmerkingen

- U kunt de tijd correct synchroniseren door bij de [min] instelling op \odot te drukken, waardoor dan de minuut op 0 seconden wordt teruggezet.

Een opnamemethode selecteren

Gebruik de functieknop om de opnamestand te selecteren.

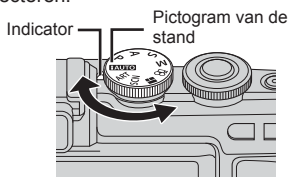

IAUTO	Een volautomatische stand waarbij de camera automatisch de instellingen optimaliseert voor de huidige scène. De camera doet al het werk, wat handig is voor beginners.
P	Het diafragma en de sluitertijd worden automatisch aangepast om optimale resultaten te verkrijgen.
A	U regelt het diafragma. U kunt achtergronddetails scherper of waziger instellen.
S	U regelt de sluitertijd. U kunt de beweging van bewegende onderwerpen uitdrukkelijker maken, of ze 'bevrozen' zonder bewegingsonscherpte.
M	U regelt het diafragma en de sluitertijd. U kunt foto's maken met lange sluitertijden bij vuurwerk of in andere situaties met weinig licht.
	Maak films met behulp van sluitertijd- en diafragma-effecten en speciale filmeffecten.
	U kunt een PHOTO STORY vastleggen. Leg beelden vast terwijl het type PHOTO STORY is geselecteerd.
SCN	Selecteer een scène volgens het onderwerp.
ART	Selecteer een kunstfilter.

Probeer eerst foto's te maken in de stand Volautomatisch.

- 1 Stel de functieknop in op **IAUTO**.

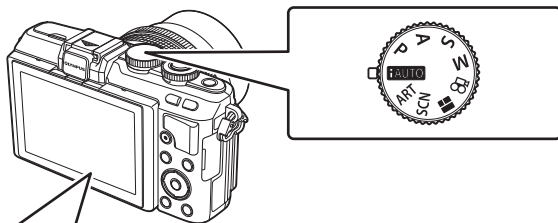

Monitor

ISO-gevoeligheid

Sluitertijd

250

F5.6

Diafragma-waarde

Beschikbare opnametijd

Aantal stilstaande beelden dat kan worden opgeslagen

01:52:03

38

2 Fotograferen

2

Fotograferen met live weergave

Stilstaande beelden opnemen

- 1 Stel de camera in en bepaal de compositie.
 - Let op dat uw vingers of de camerariem niet in de weg zitten van de lens of AF-verlichting.



Liggende positie

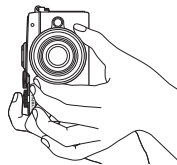

Staande positie

- 2 Stel scherp.

- Breng het onderwerp naar het midden van de monitor en druk zacht op de ontspanknop tot aan de eerste positie (druk de ontspanknop half in). Het AF-bevestigingsteken (●) wordt weergegeven en een groen kader (AF-kader) verschijnt om de scherpgestelde zone heen.

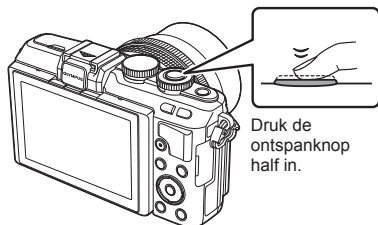

Druk de ontspanknop half in.

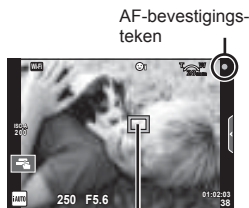

AF-bevestigingsteken

Autofocusveld

- De door de camera automatisch gekozen combinatie van ISO-gevoeligheid, sluitertijd en diafragma waarde verschijnt.
 - Als het bevestigingsteken voor AF knippert, is het onderwerp niet goed scherpgesteld. (Blz. 132)
- 3 Laat de ontspanknop los.
 - Druk de ontspanknop helemaal in (tot aan de aanslag).
 - Het sluitergeluid klinkt en de foto wordt gemaakt.
 - Het opgenomen beeld verschijnt op de monitor.

De ontspanknop half en helemaal indrukken

De ontspanknop heeft twee posities. De ontspanknop licht indrukken tot aan de eerste positie en deze daar vasthouden heet "de ontspanknop half indrukken"; de ontspanknop volledig indrukken tot aan de tweede positie heet "de ontspanknop helemaal indrukken".



Opmerkingen

- U kunt ook foto's maken met behulp van het aanraakscherm. "Het aanraakscherm gebruiken" (Blz. 22)

Zelfportretten

Door de monitor om te keren kunt u foto's van uzelf maken terwijl u het kader om u heen al kunt zien.

- 1 Duw de monitor een beetje naar beneden en keer deze om.

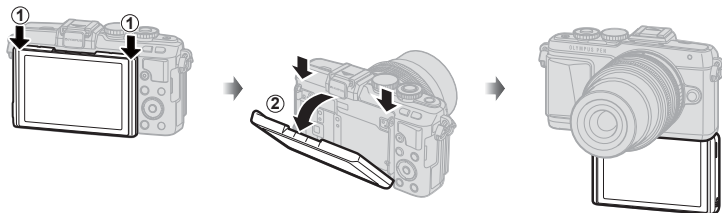

- Als er een elektrisch aangedreven zoomlens is aangesloten, schakelt de camera automatisch naar breedhoek.
- Op de monitor wordt het menu voor zelfportretten weergegeven.
- De monitor geeft een spiegelbeeld weer (horizontaal omgedraaid).



	e-Portrait met één knopdruk	Als deze optie wordt ingeschakeld, lijkt de huid gladder en doorschijnend. Alleen geldig in iAUTO-stand (iAUTO).
	Aanraaksluiter	Wanneer het pictogram wordt aangeraakt, ontspant de sluiters ca. 1 seconde later.
	Aangepaste zelfontspanner met één knopdruk	Maak 3 opnamen met de zelfontspanner. U kunt het aantal keren dat de sluiters wordt ontspant en het interval tussen elke ontspanning instellen met de aangepaste zelfontspanner (Blz. 61).

- 2 Kadreer de opname.

- Let op dat uw vingers of de camerariem niet in de weg zitten van de lens.

- 3 Raak aan en neem een foto.

- Het opgenomen beeld verschijnt op de monitor.
- U kunt ook fotograferen door het onderwerp dat in de monitor wordt getoond, aan te raken, of door op de sluitersknop te drukken.

Opmerkingen

U kunt foto's nemen door de camera via een smartphone te bedienen. "Van afstand foto's maken met een smartphone" (Blz. 108)

Films opnemen

U kunt films opnemen in alle fotografeerstanden, behalve **■** (PHOTO STORY).
Probeer eerst opnamen te maken in de stand Volautomatisch.

- 1 Stel de functieknop in op **FAUTO**.
- 2 Druk op de knop **⊙** om de opname te starten.
 - U kunt de focuszone wijzigen door tijdens de opname het scherm aan te raken (Blz. 22).
- 3 Druk opnieuw op de knop **⊙** om de opname te stoppen.

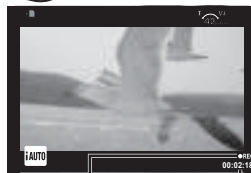
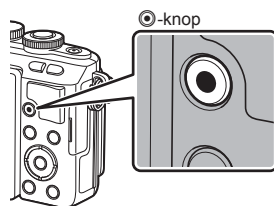



Weergegeven tijds Opmametijd
de opname



Let op

- Bij gebruik van een camera met een CMOS-beeldsensor kunnen bewegende beelden vervormd worden weergegeven door het rollende sluitereffect. Dit is een natuurkundig fenomeen waarbij de gefilmde beelden vervormd worden bij het filmen van een snel bewegend onderwerp of door de bewegingen van de camera. Dit fenomeen valt vooral op bij een grote brandpuntsafstand.
- Als de camera gedurende een lange periode wordt gebruikt, zal de temperatuur van het beeldopnameelement toenemen en kan er ruis en gekleurde beeldwaas verschijnen in beelden. Schakel de camera gedurende een korte periode uit. Ruis en gekleurde beeldwaas kunnen zich ook voordoen bij beelden die werden opgenomen met een hoge ISO-gevoeligheid. Als de temperatuur blijft toenemen, zal de camera automatisch uitgeschakeld worden.
- Wanneer u een Four Thirds systeemlens gebruikt, werkt de AF niet terwijl u films opneemt.
- De knop **⊙** kan in de volgende situaties niet worden gebruikt om films op te nemen: Meervoudige belichting (fotografieren stopt ook)/ontspanknop half ingedrukt/tijdens bulb-, tijd- of composietopnamen/repeterende opnamen/Panorama/opnemen in **SCN**-stand (e-portret, hand-held, starlight, 3D)/opnamen maken binnen een tijdsbestek

■ Foto's maken tijdens het opnemen van films (Movie+Photo Mode)

- Druk tijdens de filmopname op de ontspanknop om één van de frames van de film als een foto op te nemen (stand 1). Druk op de knop  om de opname te stoppen. De foto- en filmbestanden worden apart opgeslagen op de geheugenkaart. De beeldkwaliteit van de fotos is N (16:9).
- U kunt ook een foto met een hogere kwaliteit opnemen (stand 2). In mode2 wordt het filmmateriaal van voor en na de foto in aparte bestanden opgenomen.
 [Movie+Photo Mode] (Blz. 92)

Let op

- In stand 2 en in bepaalde opnamestanden kunnen tijdens de filmopname alleen enkele beelden als foto worden vastgelegd. Andere opnamefuncties kunnen ook beperkt zijn.
- De autofocus en metingen die worden gebruikt in de filmstand kunnen verschillen van die, die worden gebruikt voor het nemen van foto's.
- Als de film wordt opgenomen in de stand Motion JPEG ( of ), wordt de camera ingesteld op stand 2.

Het aanraakscherm gebruiken

U kunt het aanraakscherm gebruiken tijdens weergave of wanneer u foto's op de monitor kadreert.

Let op

- In de volgende situaties is bediening met het aanraakscherm niet mogelijk.
Panorama/3D/e-portret/meervoudige belichting/tijdens bulb-, tijd- of live composietopnamen/het dialoogvenster voor de witbalans met één knopdruk/wanneer knoppen of regelaars worden gebruikt
- Raak het display niet aan met uw vingernagels of een scherp voorwerp.
- Handschoenen of een monitorafdekking kunnen de bediening van het aanraakscherm hinderen.
- Ook beschikbaar in de menu's **ART**, **SCN** of **II**. Tik een pictogram aan om het te selecteren.

Een scherpstelmethode selecteren

U kunt scherpstellen en opnemen door op de monitor te tikken.

Tik op  om de instellingen voor het aanraakscherm te doorlopen.



Tik op een onderwerp om scherp te stellen en automatisch de sluitert te ontspannen. Deze functie is niet mogelijk in de stand .



Bediening van het aanraakscherm uitgeschakeld.



Tik om een AF-kader weer te geven en stel scherp op het onderwerp in het geselecteerde gebied. U kunt het aanraakscherm gebruiken om de positie en de grootte van het scherpstelkader te kiezen. Foto's kunnen worden genomen door op de ontspanknop te drukken.

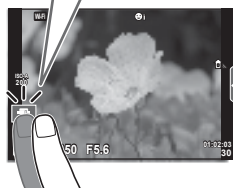

■ Voorbeeld van uw onderwerp bekijken ()

1 Tik op het onderwerp op het display.

- Er verschijnt een AF-kader.
- Gebruik de schuifbalk om de grootte van het kader te kiezen.
- Raak  aan om het display van het AF-kader uit te schakelen.



2 Gebruik de schuifbalk om de grootte van het AF-kader aan te passen; tik vervolgens op om in te zoomen op de kaderpositie.

- Gebruik uw vinger om in het display te schuiven wanneer de foto is ingezoomd.
- Tik op  om de zoomweergave te annuleren.

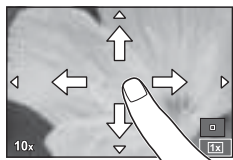

De draadloze LAN-functie gebruiken

U kunt de camera op een smartphone aansluiten en de camera via Wi-Fi bedienen. Als u deze functie wilt gebruiken, moet de relevante app eerst op de smartphone worden geïnstalleerd.

 "De camera aansluiten op een smartphone"
(Blz. 106)

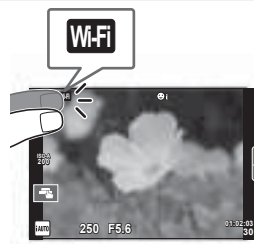

Opnamefuncties instellen

Live uitleg gebruiken

Livegidsen zijn beschikbaar in de stand iAUTO (iAUTO). Hoewel iAUTO een volautomatische stand is, kunt u met behulp van livegidsen diverse geavanceerde fototechnieken oproepen.

1 Stel de functieknop in op iAUTO.

2 Druk op het tabblad of druk op de knop **Fn** om de live uitleg weer te geven.

- Raak een uitlegitem aan en druk op **OK** nadat ervoor is gekozen de schuifbalk van de niveaubalk weer te geven.

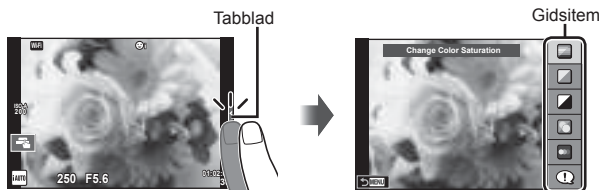

3 Gebruik uw vinger om de schuifbalken te verplaatsen.

- Tik op **OK** om de instellingen te openen.
- Om de livegidsinstelling te annuleren tikt u op **MENU** op het scherm.
- Wanneer [Shooting Tips] is geselecteerd, markeert u een item en drukt u op **OK** om een beschrijving te bekijken.
- Het effect van het geselecteerde niveau is zichtbaar op het display. Als [Blur Background] of [Express Motions] geselecteerd is, keert het display terug naar de normale weergave, maar het geselecteerde effect is zichtbaar in de uiteindelijke foto.

4 Herhaal stappen 2 en 3 om meerdere livegidsen in te stellen.

- Er wordt een vinkje weergegeven op het gidsitem voor livegidsen die al zijn ingesteld.



5 Maak een opname.

- Om de livegids te annuleren drukt u op de knop **MENU**.

Let op

- [Blur Background] en [Express Motions] kunnen niet tegelijk worden ingesteld.
- Als [RAW] momenteel is geselecteerd voor de beeldkwaliteit, wordt de beeldkwaliteit automatisch ingesteld op [L+N+RAW].
- De livegidsinstellingen worden niet toegepast op de RAW-kopie.
- Het is mogelijk dat beelden er korrelig uitzien bij sommige instelniveaus van de livegids.
- Wijzigingen aan de instelniveaus van de livegids zijn mogelijk niet zichtbaar op de monitor.
- De beeldsnelheid daalt wanneer [Blurred Motion] is geselecteerd.
- De flitser kan niet worden gebruikt met de livegids.
- Wanneer u livegidsinstellingen doorvoert die de grenswaarden van de belichtingsmeters van de camera overschrijden, kan dit leiden tot over- of onderbelichte beelden.

3 Foto's en films bekijken

Foto's en films bekijken

1 Druk op de knop .

- Uw meest recente foto of film wordt weergegeven.
- Selecteer de gewenste foto of film met de subregelaar () of de pendelknop.

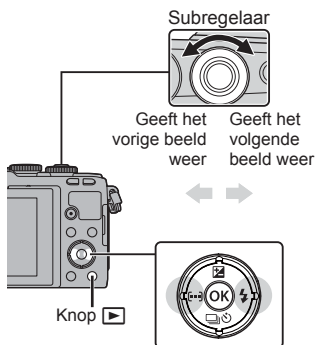



Stilstaand beeld



Videobeelden

Indexweergave/kalenderweergave

- Om meerdere beelden weer te geven, drukt u op  tijdens enkelbeeldweergave. Om de kalenderweergave te starten, drukt u herhaaldelijk op de knop .
- Druk op de knop  om het geselecteerde beeld op het volledige scherm weer te geven.



Stilstaande beelden bekijken

Gezoomd weergeven

Bij enkelbeeldweergave drukt u op **Q** om in te zoomen; drukt u op **Q** om terug te keren naar enkelbeeldweergave.

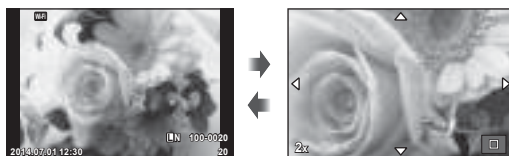

Films bekijken

Selecteer een film en druk op de knop **OK** om het weergavemenu weer te geven. Selecteer [Movie Play] en druk op de knop **OK** om het afspelen te starten. Druk opnieuw op de knop om het afspelen te onderbreken. Druk op de knop **MENU** om het afspelen te beëindigen.



Volume

Het volume kan worden aangepast door op **Δ** of **∇** te drukken tijdens enkelbeeldweergave en filmweergave.



Beelden beveiligen

U kunt beelden beveiligen tegen onopzettelijke verwijdering. Roep een beeld op dat u wilt beveiligen en druk op **OK** om het weergavemenu op te roepen. Selecteer [**On**] en druk op **OK**, druk daarna op **Δ** of **∇** om het beeld te beveiligen. Beveiligde beelden zijn aangegeven met het pictogram **On** (beveiligen). Druk op **Δ** of **∇** om de beveiliging op te heffen.

U kunt ook meerdere geselecteerde beelden beveiligen. **☞** "Beelden selecteren ([Share Order Selected], [**On**], [Erase Selected])" (Blz. 28)



On (beveiligen) pictogram



Let op

- Bij het formateren van de geheugenkaart worden alle beelden gewist, ook de beveiligde beelden.

Beelden wissen

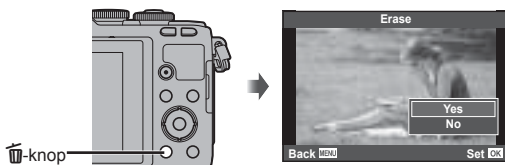

Geef een beeld weer dat u wilt wissen en druk op de knop . Selecteer [Yes] en druk op de knop .

U kunt beelden wissen zonder de bevestigingsstap door de knopinstellingen te veranderen.  [Quick Erase] (Blz. 91)



Een volgorde voor overdracht selecteren ([Share Order])

U kunt beelden die u wilt overbrengen naar een smartphone vooraf selecteren. Bij het weergeven van beelden die u wilt overbrengen, drukt u op  om het weergavemenu op te roepen. Druk na het selecteren van [Share Order] op , druk op  of  om een volgorde voor delen in te stellen voor het beeld en  te laten tonen.

Druk op  of  om de volgorde voor delen te annuleren. U kunt de over te brengen beelden vooraf selecteren en in één keer een opdracht voor delen instellen.



 Beelden selecteren ([Share Order Selected], , [Erase Selected])



Let op

- U kunt een deelvolgorde instellen voor 200 frames.
- Deelvolgorden kunnen niet worden ingesteld voor beelden in RAW-formaat of voor films in Motion JPEG-formaat ( of .

Beelden selecteren ([Share Order Selected], , [Erase Selected])

U kunt meerdere beelden selecteren voor [Share Order Selected],  of [Erase Selected].

Druk in het scherm met de indexweergave op de knop  (Blz. 29) om een beeld te selecteren; er verschijnt een pictogram  op het beeld. Druk nogmaals op de knop  om de selectie ongedaan te maken.

Druk op  om het menu weer te geven; selecteer vervolgens [Share Order Selected],  of [Erase Selected].



Het aanraakscherm gebruiken

U kunt het aanraakpaneel gebruiken om beelden te bewerken.

■ Schermvullende weergave

Verdere beelden bekijken

- Schuif uw vinger naar links om latere beelden weer te geven, naar rechts om vroegere beelden weer te geven.



Weergavezoom

- Raak het scherm zacht aan om de schuifbalk en weer te geven.
- Schuif de balk omhoog of omlaag om in of uit te zoomen.
- Gebruik uw vinger om in het display te schuiven wanneer de foto is ingezoomd.
- Tik op om de indexweergave weer te geven. Tik opnieuw op voor de kalenderweergave.



■ Index-/kalenderweergave

Pagina vooruit / pagina achteruit

- Schuif uw vinger omhoog om de volgende pagina te bekijken, omlaag om de vorige pagina te bekijken.
- Gebruik of om het aantal beelden te kiezen dat wordt weergegeven.
- Tik meerdere malen op om terug te keren naar de enkelbeeldweergave.

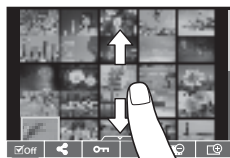

Beelden bekijken

- Tik op een beeld om het beeld schermvullend weer te geven.

Beelden selecteren en beveiligen

Raak het scherm in de enkelbeeldweergave zacht aan om het aanraakmenu weer te geven. U kunt nu de gewenste handeling uitvoeren door de pictogrammen in het aanraakmenu aan te raken.

	Selecteer een beeld. U kunt meerdere beelden selecteren en deze samen verwijderen.
	U kunt beelden instellen om deze te delen met een smartphone. "Een volgorde voor overdracht selecteren ([Share Order])" (Blz. 28)
	Beveiligt een beeld.

Let op

- Raak het display niet aan met uw vingernagels of een scherp voorwerp.
- Handschoenen en een monitorafdekking kunnen de bediening van het aanraakscherm hinderen.

4 Basisbewerkingen

Informatiedisplays tijdens opname

Monitorbeeld tijdens opname

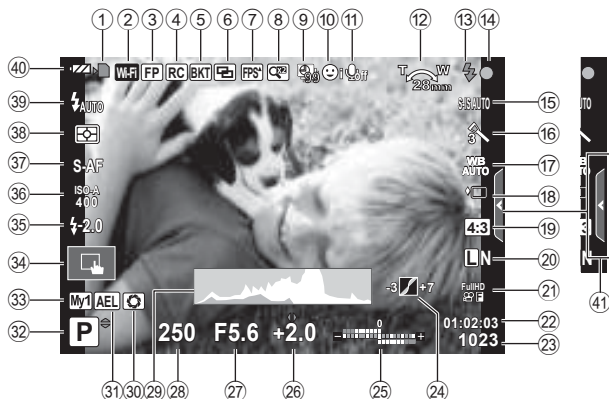

- | | |
|--|---|
| ① SchrijfsignaalBlz. 13 | ①7 WitbalansBlz. 98 |
| ② Draadloze LAN-verbinding...Blz. 23, 109 | ①8 Repeterende opnamen/
zelffontspanner/anti-schok.....Blz. 61, 90 |
| ③ Super FP-flitser.....Blz. 126 | ①9 Breedte-hoogteverhoudingBlz. 62 |
| ④ RC-stand.....Blz. 126 | ②0 Beeldkwaliteit
(stilstaande beelden)Blz. 64 |
| ⑤ Auto bracket/HDR.....Blz. 76/Blz. 78 | ②1 Beeldkwaliteit (films)Blz. 64 |
| ⑥ Meervoudige belichting.....Blz. 79 | ②2 Beschikbare opnametijd |
| ⑦ Hoge beeldsnelheidBlz. 87 | ②3 Aantal stilstaande beelden
dat kan worden opgeslagenBlz. 119 |
| ⑧ Digitale teleconverterBlz. 81 | ②4 Regeling van licht- en
schaduwpartijenBlz. 46 |
| ⑨ Opname binnen bepaald
tijdsbestek.....Blz. 80 | ②5 Boven: Flitssterkeregelaar.....Blz. 68
Onder: belichtingscorrectie-
aanduiding.....Blz. 46 |
| ⑩ Gezichtsprioriteit/
pupilherkenningBlz. 48 | ②6 Belichtingscorrectiewaarde.....Blz. 46 |
| ⑪ FilmgeluidBlz. 70 | ②7 Diafragma waardeBlz. 32–35 |
| ⑫ Zoomrichting/brandpuntsafstand/
waarschuwing interne temperatuur
C/F.....Blz. 123/Blz. 135 | ②8 SluistertijdBlz. 32–35 |
| ⑬ FlitserBlz. 65
(knippert: bezig met opladen,
blijft continu zichtbaar: laden is klaar) | ②9 HistogramBlz. 31 |
| ⑭ AF-bevestigingstekenBlz. 18 | ③0 PreviewBlz. 95 |
| ⑮ BeeldstabilisatorBlz. 57 | ③1 AE-lockBlz. 94 |
| ⑯ Kunstfilter.....Blz. 44 | ③2 OpnamestandBlz. 17, 32–44 |
| ScèneprogrammaBlz. 42 | |
| Fotomodus.....Blz. 60 | |

- 33 MysetBlz. 73
- 34 Fotograferen met aanraakscherm functiesBlz. 22
- 35 FlitssterkteregelaarBlz. 68
- 36 ISO-gevoeligheidBlz. 70
- 37 AutofocusstandBlz. 69
- 38 LichtmeetstandBlz. 68
- 39 FlitserfunctieBlz. 65
- 40 Batterijcontrole
 Aan (groen): klaar voor gebruik. (Wordt weergegeven gedurende ongeveer tien seconden nadat de camera werd ingeschakeld.)
 Aan (groen): batterij bijna leeg.
 Knippert (rood): opladen nodig.
- 41 Livegids annuleren.....Blz. 24

Het informatiedisplay omschakelen

U kunt de informatie die tijdens de opname op de monitor verschijnt, wijzigen via de knop **INFO**.



Histogramweergave

Een histogram weergeven waarop de verdeling van de helderheid in het beeld wordt getoond. De horizontale as toont de helderheid en de verticale as het aantal pixels bij elke helderheid in het beeld. Delen boven de bovengrens worden rood weergegeven, delen onder de ondergrens worden blauw weergegeven, en het deel dat met spotmeting werd gemeten, wordt groen weergegeven.



Waterpasweergave

De stand van de camera aangeven. De stand voor 'kantelen' wordt aangegeven op de verticale balk en de stand voor 'horizon' wordt aangegeven op de horizontale balk. Gebruik de indicatie op de waterpas als richtlijn.

De fotografeerstanden gebruiken

“Richten en fotograferen” (stand P)

P-stand is een fotografeerstand waarbij de camera automatisch het optimale diafragma en de optimale sluitertijd instelt volgens de helderheid van het onderwerp. Stel de functieknop in op **P**.



- De sluitertijd en het diafragma die door de camera werden geselecteerd, worden weergegeven.
- De aanduidingen voor de sluitertijd en het diafragma knipperen als de camera geen goede belichting kan verkrijgen.

Waarschuwingindicatie (knippert)	Status	Remedie
	Het onderwerp is te donker.	• Gebruik de flitser.
	Het onderwerp is te helder.	• Het lichtmeetbereik van de camera is overschreden. Een in de handel verkrijgbaar grijsfilter (ND-filter) om de hoeveelheid licht te beperken, is vereist.

- Vanaf welke diafragma waarde dit knipperen begint, hangt af van het type lens en de brandpuntsafstand van de lens.
- Wanneer u een vast ingestelde [ISO]-waarde gebruikt, moet u de waarde veranderen. [ISO] (Blz. 70)

Programma-aanpassing (Ps)

In de standen **P** en **ART** kan er gekozen worden voor verschillende combinaties van diafragma en sluitertijd zonder dat de belichting wordt gewijzigd. De combinatie wordt gewijzigd door op knop (Δ) te drukken en daarna de subregelaar (\odot) of Δ ∇ te gebruiken.

Tijdens de programma-aanpassing verschijnt er naast de fotografeerstand een “s”. Druk, om de programma-aanpassing te annuleren, op Δ ∇ tot er niet langer “s” wordt weergegeven.

Let op

- Bij gebruik van een flitser is er geen Program shift mogelijk.



Program shift

Het diafragma instellen (diafragma-voorkeurstand A)

Stand **A** is een fotografeerstand waarbij u het diafragma kiest en de camera automatisch de juiste sluitersnelheid laat instellen. Draai de functieknop naar **A**.

- U kunt het diafragma aanpassen door aan de subregelaar te draaien (☉).
- Nadat u op de knop  (Δ) hebt gedrukt, gebruikt u $\Delta \nabla$ om het diafragma te kiezen.
- Een groter diafragma (lager F-nummer) vermindert de scherptediepte (het gebied voor of achter het scherpstelpunt waarop is scherpgesteld), waardoor de achtergrond waziger wordt weergegeven. Een kleiner diafragma (hoger F-nummer) verhoogt de scherptediepte.





Diafragma-waarde

De diafragma-waarde instellen

De diafragma-waarde verlagen ← → De diafragma-waarde verhogen
 F2.8 ← F4.0 ← **F5.6** → F8.0 → F11

- De aanduiding voor de sluitertijd knippert als de camera geen goede belichting kan verkrijgen.

Waarschuwingsindicatie (knippert)	Status	Remedie
	Het onderwerp is onderbelicht.	<ul style="list-style-type: none"> • Verlaag de diafragma-waarde.
	Het onderwerp is overbelicht.	<ul style="list-style-type: none"> • Verhoog de diafragma-waarde. • Als de waarschuwingsindicatie niet verdwijnt, is het lichtmeetbereik van de camera overschreden. Een in de handel verkrijgbaar grijsfilter (ND-filter) om de hoeveelheid licht te beperken, is vereist.

- Vanaf welke diafragma-waarde dit knipperen begint, hangt af van het type lens en de brandpuntsafstand van de lens.
- Wanneer u een vast ingestelde [ISO]-waarde gebruikt, moet u de waarde veranderen.  [ISO] (Bz. 70)

De sluitertijd instellen (sluitertijd-voorkeurstand S)

Stand **S** is een fotografeerstand waarbij u de sluitersnelheid kiest en de camera automatisch het juiste diafragma laat instellen. Draai de functieknop naar **S**.

- Draai aan de subregelaar (☉) om de sluitertijd in te stellen.
- Nadat u op de knop  (Δ) hebt gedrukt, gebruikt u Δ ∇ om de sluitertijd te kiezen.
- Een korte sluitertijd kan een snelle actie "bevriezen" zonder bewegingsonscherpte. Door een langere sluitertijd wordt een opgenomen snelle actie onscherp. Deze onscherpte roept het gevoel van een dynamische beweging op.





Sluitertijd

De sluitertijd instellen

Langere sluitertijd ← → Kortere sluitertijd
 60" ← 15 ← 30 ← **60** → 125 → 250 → 4000

- De aanduiding voor de diafragma waarde knippert als de camera geen goede belichting kan verkrijgen.

Waarschuwingindicatie (knippert)	Status	Remedie
2000 	Het onderwerp is onderbelicht.	<ul style="list-style-type: none"> • Kies in dit geval een langere sluitertijd.
125 	Het onderwerp is overbelicht.	<ul style="list-style-type: none"> • Kies een snellere sluitertijd. • Als de waarschuwingindicatie niet verdwijnt, is het lichtmeetbereik van de camera overschreden. Een in de handel verkrijgbaar grijsfilter (ND-filter) om de hoeveelheid licht te beperken, is vereist.

- Vanaf welke diafragma waarde dit knipperen begint, hangt af van het type lens en de brandpuntsafstand van de lens.
- Wanneer u een vast ingestelde [ISO]-waarde gebruikt, moet u de waarde veranderen.  [ISO] (Blz. 70)

Het diafragma en de sluitertijd instellen (handmatige stand M)

Stand **M** is een fotografeerstand waarbij u zowel het diafragma als de sluitertijd kiest. Deze kunnen zelfs worden ingesteld voor bulb-, tijd- en live-compositieopnamen, waarbij de sluitersnelheid openblijft als er op de ontspanknop wordt gedrukt. Stel de functieknop in op **M**, draai aan de subregelaar (☉) om de sluitersnelheid in te stellen en draai, nadat u op de knop **M** (Δ) hebt gedrukt, aan de subregelaar (☉) om het diafragma in te stellen.

- U kunt de diafragma-waarde en de sluitertijd aanpassen op basis van het verschil met een goede belichting (gemeten door de camera).
- Bij een negatief verschil ten opzichte van een goede belichting (onderbelichting genaamd) vermindert u de diafragma-waarde of verhoogt u de sluitertijd.
- Bij een positief verschil ten opzichte van een goede belichting (overbelichting genaamd), verhoogt u de diafragma-waarde of vermindert u de sluitertijd.
- De sluitertijd kan worden ingesteld op waarden tussen 1/4000 en 60 sec. of op [BULB], [LIVE TIME] of [LIVECOMP].



Verskil met goede belichting

Let op

- Zelf wanneer u [Noise Reduct.] hebt ingesteld, kunnen er nog altijd ruis en/of lichtvlekken zichtbaar zijn in het beeld dat wordt weergegeven op de monitor en in opnames die werden genomen bij bepaalde omgevingsomstandigheden (temperatuur enz.) en camera-instellingen.

Ruis in foto's

Tijdens het fotograferen met een lange sluitertijd kan er ruis op het scherm verschijnen. Deze verschijnselen doen zich voor wanneer de temperatuur in het beeldopnameelement of in de elektronica van het beeldopnameelement toeneemt, waardoor er kleine elektrische stromen worden opgewekt in delen van het beeldopnameelement die normaliter niet aan licht worden blootgesteld. Dit kan ook gebeuren als u met een hoge ISO-waarde fotografeert bij extreem hoge omgevingstemperaturen. Om deze ruis te reduceren, activeert de camera de ruisonderdrukking.  [Noise Reduct.] (Blz. 89)

Lange sluitertijden kiezen (bulb-/tijdfotografie)

Gebruik deze functie voor nachtschappen en vuurwerk. In stand **M** stelt u de sluitertijd in op [BULB] of [LIVE TIME].

Bulbfotografie (BULB):

De sluitersnelheid blijft open zolang de ontspanknop blijft ingedrukt. De belichting eindigt wanneer de ontspanknop wordt losgelaten.

Tijdfotografie (TIME):

De belichting begint wanneer de ontspanknop helemaal wordt ingedrukt. Om de belichting te beëindigen, drukt u de ontspanknop nogmaals helemaal in.

- Bij bulb-, tijd- of live-compositiefotografie verandert de helderheid van het scherm automatisch.  "BULB/TIME-monitor" (Blz. 89)
- Bij gebruik van [LIVE TIME] wordt de voortgang van de belichting tijdens het fotograferen weergegeven op de monitor. De weergave kan ook worden vernieuwd door de ontspanknop half in te drukken.
- [Live BULB] (Blz. 89) kan ook worden gebruikt om de beeldbelichting weer te geven tijdens

bulbopnamen.

Let op

- Er bestaan grenswaarden voor de beschikbare ISO-gevoeligheidsinstellingen.
- Om onscherpte van de camera te vermijden plaatst u de camera op een stevig statief en gebruikt u een afstandsbedieningskabel (Blz. 129).
- Tijdens de opname gelden er beperkingen voor de instellingen van de volgende functies: Repeterende opnamen/opnamen met de zelfontspanner/opnamen binnen een tijdsbestek/AE-bracketing/beeldstabilisator/flitser-bracketing/meervoudige belichting* enz.
*Bij selectie van een andere optie dan [Off] voor [Live BULB] of [Live TIME] (Blz. 89)

Vergelijkende heldere compositiefoto's (live compositiefotografie)

U kunt een compositiefoto maken uit meerdere opnamen waarbij wijzigingen in lichtflitsen, zoals vuurwerk en sterren, worden vastgelegd zonder de helderheid van de achtergrond te veranderen.

- 1 Stel een belichtingstijd in als referentie in [Composite Settings] (Blz. 90).
- 2 Stel in stand **M** de sluitertijd in op [LIVECOMP].
 - Wanneer de sluitertijd is ingesteld op [LIVECOMP], kunt u de [Composite Settings] weergeven door te drukken op de knop **MENU**.
- 3 Druk eenmaal op de ontspanknop om de opname voor te bereiden.
 - U kunt een opname maken zodra in de monitor een mededeling verschijnt dat de voorbereiding is voltooid.
- 4 Druk op de ontspanknop.
 - De live composietopname start. Na elke referentie-belichtingstijd wordt een composietbeeld weergegeven, waardoor u de wijzigingen van het licht kunt bekijken.
 - Tijdens composietopnamen verandert de helderheid van het scherm automatisch.
- 5 Druk op de ontspanknop om de opname te stoppen.
 - De maximale lengte van een composietopname is drie uur. De beschikbare opnametijd hangt echter af van de opnameomstandigheden en van de batterijtoestand van de camera.

Let op

- Er bestaan grenswaarden voor de beschikbare ISO-gevoeligheidsinstellingen.
- Om onscherpte van de camera te vermijden plaatst u de camera op een stevig statief en gebruikt u een afstandsbedieningskabel (Blz. 129).
- Tijdens de opname gelden er beperkingen voor de instellingen van de volgende functies: Repeterende opnamen/opnamen met de zelfontspanner/opnamen binnen een tijdsbestek/AE-bracketing/beeldstabilisator/flitser-bracketing enz.

Filmstand gebruiken (🎞)

De filmstand (🎞) kan worden gebruikt om films met speciale effecten te maken. U kunt films opnemen die gebruik maken van de beschikbare effecten in de stand Fotograferen. Gebruik live controle om de instellingen te selecteren. 🖱️ "Effecten toevoegen aan een film" (Blz. 62)

U kunt ook een nabeeldeffect toepassen of inzoomen op een bepaald deel van het beeld tijdens de filmpopname.

Effecten toevoegen aan een film [Movie Effect]

- 1 Draai de functieknop naar 🎞.
- 2 Druk op de knop ⏻ om de opname te starten.
 - Druk nogmaals op de knop ⏻ om de opname te stoppen.
- 3 Raak op het scherm het pictogram aan van het effect dat u wilt gebruiken.



	Art Fade	Film met het geselecteerde beeldeffect. Het 'fade'-effect wordt toegepast op de overgangen tussen de scènes.
	Old Film	Pas willekeurig schade en ruis toe, zoals bij oude films.
	Multi Echo	Pas een nabeeldeffect toe. Nabeelden verschijnen achter bewegende voorwerpen.
	One Shot Echo	Een nabeeld verschijnt gedurende een korte tijd nadat u op de knop hebt gedrukt. Het nabeeld zal na een tijdje automatisch verdwijnen.
	Filmteleconverter	Zoom in op een deel van het beeld zonder gebruik te maken van de lenszoom. Zoom in op de geselecteerde zone van het beeld, ook al verandert de stand van de camera niet.

Art Fade

Raak het pictogram aan. Het effect wordt geleidelijk toegepast wanneer u de knop loslaat.

Old Film

Raak het pictogram aan om het effect toe te passen. Raak het opnieuw aan om het effect te annuleren.











Multi Echo

Raak het pictogram aan om het effect toe te passen. Raak het opnieuw aan om het effect te annuleren.

One Shot Echo

Elke aanraking van het pictogram voegt aan het effect toe.

Filmteleconverter

- 1 Raak het pictogram aan om het zoomkader weer te geven.
 - U kunt de positie van het zoomkader wijzigen door het scherm aan te raken of     te gebruiken.
 - Houd  ingedrukt om het zoomkader terug naar een centrale positie te brengen.
- 2 Raak  aan of druk op de knop  om in te zoomen op het gebied in het zoomkader.
 - Raak  aan of druk op de knop  om terug te keren naar de zoomkaderweergave.
- 3 Raak  aan of druk op  om het zoomkader te annuleren en de stand Filmteleconverter te verlaten.

Let op

- De framesnelheid daalt licht tijdens de opname.
- De 2 effecten kunnen niet tegelijkertijd worden toegepast.
- Gebruik een geheugenkaart met een SD speed class 6 of beter. Een filmopname kan onverwachts stoppen wanneer een tragere kaart wordt gebruikt.
- Wanneer stand 1 is ingesteld voor het nemen van foto's tijdens filmopnamen (Blz. 21, 92), kunt u geen foto's maken bij het gebruik van filmeffecten.
- [e-Portrait] en [Diorama] kunnen niet samen met Art Fade worden gebruikt.
- Aanraak- en knopbedieningsgeluiden kunnen eventueel bij de opname storen.

PHOTO STORY gebruiken

1 Draai de functieknop naar .

- A Het menu PHOTO STORY wordt weergegeven.

	Standaard
	Snelheid
	In-/uitzoomen
	Layout
	Leuke kaders
	Verwerking loopt







2 Gebruik Δ ∇ om het thema van de PHOTO STORY te kiezen.

- U kunt een detailscherm weergeven waarbij de variatie in het aantal frames kan worden ingesteld met \triangleright .
- U kunt voor elk thema verschillende effecten, aantal beelden en beeldverhoudingen kiezen. U kunt ook de beeldverhouding, het deelpatroon en het beeldeffect van afzonderlijke beelden wijzigen.

Wisselen tussen variaties

Gebruik, nadat op \triangleright is gedrukt, Δ ∇ om de variatie te wijzigen.

	Oorspronkelijke PHOTO STORY
  	PHOTO STORY met andere effecten en beeldverhoudingen dan de oorspronkelijke PHOTO STORY. Het aantal beelden en de schikking van de beeldgebieden kunnen voor elk PHOTO STORY-type worden gewijzigd.

- U kunt de kaderkleur en het effect rond het kader in elke variatie wijzigen.
- Elk thema en elke variatie levert een andere PHOTO STORY.

3 Druk op \odot als u klaar bent met de instelling.

- De monitor schakelt naar PHOTO STORY-weergave.
- Het onderwerp van het huidige frame wordt weergegeven.
- Raak een willekeurig frame zonder beeld aan om dat frame in te stellen als het huidige frame.
- Druk op de knop **MENU** om het thema te veranderen.

4 Leg een beeld vast voor het eerste frame.

- Het beeld dat u hebt vastgelegd, wordt in het eerste frame weergegeven.



- Als u de opname wilt stoppen voordat u alle frames hebt gemaakt, drukt u op de knop **MENU** en selecteert u een methode om het beeld op te slaan.



[Save]: beelden opslaan op een SD-kaart en de opname stoppen.

[Finish later]: beelden opslaan op een SD-kaart en de opname tijdelijk stoppen.

Opgeslagen gegevens kunnen worden opgeroepen en het fotograferen kan later worden hervat. (Blz. 41)

[Discard]: de opname stoppen zonder de beelden op te slaan.

5 Leg een beeld vast voor het volgende frame.

- Bekijk het onderwerp en leg het vast voor het volgende frame.
- Druk op  om het beeld in het vorige frame te annuleren en leg het beeld opnieuw vast.
- Raak een frame aan om het beeld erin te annuleren en leg het beeld opnieuw vast. Raak het frame aan, en raak vervolgens  aan.

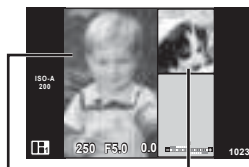

Vastgelegd
beeld

Volgend frame
beeld

6 Zodra u alle frames hebt vastgelegd, drukt u op om het beeld op te slaan.



Opmerkingen

- Tijdens het vastleggen van een PHOTO STORY zijn de volgende functies beschikbaar. Belichtingscorrectie/Program shift/flitsopnamen (behalve bij het thema [Speed])/live control instellingen

Let op

- Als de camera tijdens de opname wordt uitgeschakeld, worden alle gegevens voor beelden tot dat moment geannuleerd en wordt niets op de geheugenkaart opgeslagen.
- Als [RAW] momenteel is geselecteerd voor de beeldkwaliteit, wordt de beeldkwaliteit automatisch ingesteld op +[N]+RAW]. Het PHOTO STORY-beeld wordt als JPEG opgeslagen en de beelden in de frames worden als RAW opgeslagen. RAW-beelden worden in [4:3] opgeslagen.
- In [AF Mode] kunt u [S-AF], [MF] en [S-AF+MF] instellen. Bovendien wordt het AF-kader op één centraal punt vastgelegd.
- De metingstand wordt op digitale ESP-meting vastgelegd.
- De volgende functies zijn niet beschikbaar in de PHOTO STORY-stand.
Film/repeterende opnamen (behalve wanneer het thema [Speed] is)/zelfontspanner/
INFO-display/gezichtsprioriteit AF/digitale televoorzetlens/beeldeffect
- De volgende knopbedieningen zijn uitgeschakeld.
Fn/INFO enz.
- Tijdens de opname van een PHOTO STORY schakelt de camera niet naar de sluimerstand.
Als u de opname halverwege tijdelijk hebt opgeslagen, wordt de nog beschikbare opnameruimte op de SD-kaart voorbehouden voor frames.

Een onderbroken opname hervatten

- 1 Zet de functieknop op .
- 2 Gebruik Δ ∇ om Verwerking loopt  te selecteren.
 - Gedeeltelijk opgeslagen gegevens worden in de index weergegeven.
 -  verschijnt op gedeeltelijk opgeslagen gegevens.
- 3 Selecteer met de pendelknop de gegevens die u wilt hervatten en druk op de knop .



Opnemen met een motiefprogramma

1 Draai de functieknop naar **SCN**.

- Een scènemenu wordt weergegeven. Selecteer een scène met $\Delta \nabla$.
- In het scherm met het scènemenu drukt u op \triangleright om details van het scèneprogramma weer te geven op de cameramonitor.
- Druk op OK of druk de ontspanknop half in om het gemarkeerde item te selecteren en het scènemenu te verlaten.

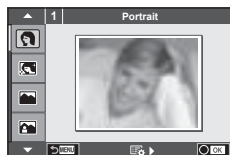

■ Soorten scèneprogramma's

Portret	High key	Vuurwerk
e-Portret	Low key	Strand & Sneeuw
Landschap	Dbs-modus	Fisheye Effect
Landschap+Portret	Macro	Wide-Angle
Sport	Natuur Macro	Macro
Hand-Held Starlight	Kaarslicht	3D-foto
Avondscene	Zonsondergang	Pannens
Avond+Portret	Documenten	
Kinderen	Panorama (Blz. 43)	

2 Maak een opname.

- Om een andere instelling te kiezen, drukt u op OK om het scènemenu weer te geven.

Let op

- Om de voordelen van de scèneprogramma's maximaal te benutten, zijn enkele instellingen van opnamefuncties uitgeschakeld.
- In de stand [e-Portrait] worden twee beelden opgenomen: een ongewijzigd beeld en een tweede beeld waarop de [e-Portrait]-effecten werden toegepast. De opname kan enige tijd in beslag nemen. Wanneer de beeldkwaliteit bovendien is ingesteld op [RAW], wordt het beeld opgenomen in RAW+JPEG-formaat.
- [Fisheye Effect], [Wide-Angle] en [Macro] zijn bedoeld voor gebruik met optionele voorzetlenzen.
- Films kunnen niet worden opgenomen in de stand [e-Portrait], [Hand-Held Starlight], [Panorama] of [3D Photo].
- In [Hand-Held Starlight] worden acht frames tegelijk gemaakt en vervolgens gecombineerd. Wanneer de beeldkwaliteit is ingesteld op [RAW], wordt een JPEG-beeld gecombineerd met het eerste RAW-beeld en opgenomen in RAW+JPEG-formaat.
- [3D Photo] is onderhevig aan de volgende beperkingen.
 - [3D Photo] kan enkel worden gebruikt met een 3D-lens.
 - De cameramonitor kan niet worden gebruikt om beelden in 3D weer te geven. Gebruik een apparaat dat 3D-weergave ondersteunt.
 - De scherpsstelling is vergrendeld. Bovendien kunnen ook de flitser en de zelfontspanner niet worden gebruikt.
 - De resolutie ligt vast op 1824 × 1024.
 - RAW-fotografie is niet beschikbaar.
 - De beelddekking is niet 100%.



- Bij [Panning] worden camerabewegingen gedetecteerd en wordt de optimale sluitertijd gecontroleerd bij het bewegen van de camera om een bewegend onderwerp te volgen. Het is gemakkelijk bij het fotograferen van bewegende objecten waarbij het lijkt alsof de achtergrond overloopt.

In [Panning] wordt  weergegeven tijdens detectie van panning, en wordt  weergegeven wanneer er niets is gedetecteerd.

Schakel bij gebruik van een lens met een schakelaar voor beeldstabilisator in [Panning] de schakelaar voor beeldstabilisator uit.





Onder heldere condities kan het voorkomen dat er onvoldoende panning-effecten worden verkregen. Gebruik een algemeen verkrijgbaar ND-filter om gemakkelijker effecten te verkrijgen.

Panorama's fotograferen

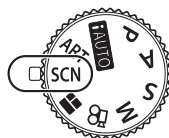
Als u de bijgeleverde computersoftware hebt geïnstalleerd, kunt u de software gebruiken om beelden samen te voegen tot een panorama.   "De camera aansluiten op een computer en een printer" (Blz. 110)

- 1 Draai de functieknop naar **SCN**.



- 2 Selecteer [Panorama] en druk op .
- 3 Kies een panrichting met    .
- 4 Maak een foto en gebruik hierbij de hulplijnen om de foto te kaderen.

- De scherpstelling, belichting en andere instellingen worden vergrendeld op de waardes van de eerste opname.

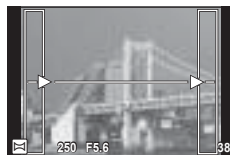

- 5 Maak de resterende foto's en zorg ervoor dat de hulplijnen telkens overlappen met de voorgaande foto.





- Een panorama kan tot tien beelden bevatten. Na de tiende opname wordt een waarschuwingsteken () weergegeven.

- 6 Druk na de laatste opname op  om de reeks te beëindigen.

Let op



- Tijdens de panoramaopnamen wordt de opname die voor de positie-uitlijning werd gemaakt, niet weergegeven. Maak de compositie zo dat de overlappende beelden elkaar binnen de frames overlappen en gebruik daarbij de frames of andere weergavetekens in de beelden als leidraad.

Opmerkingen

- Door op  te drukken voordat u de eerste opname hebt gemaakt, komt u terug in het keuzemenu van het scèneprogramma. Door midden in de opnamen op  te drukken, stopt de reeks panoramaopnamen en kunt u met de volgende verder gaan.















Creative filters gebruiken

1 Draai de functieknop naar **ART**.

- Een menu met kunstfilters wordt weergegeven. Selecteer een filter met  .
- Druk op  of druk de ontspanknop half in om het gemarkeerde item te selecteren en het kunstfiltermenu te verlaten.



■ Soorten creatieve filters

	Pop-art	Creëert een beeld dat de pracht van kleuren benadrukt.
	Soft-focus	Creëert een beeld dat een zachte toon en sfeer creëert.
	Bleke/lichte kleur	Creëert een beeld dat warm licht uitdrukt door algemeen licht te verstrooien en het beeld een beetje te overbelichten.
	Lichte tonen	Creëert een beeld met een hoge kwaliteit door zowel onderbelichting als overbelichting te verzachten.
	Korrelige film	Creëert een beeld dat de ruwheid van zwart/wit-foto's weergeeft.
	Pinhole	Creëert een beeld dat eruit ziet alsof het werd gemaakt met een oude of speelgoedcamera doordat de omtrek van het beeld is gedimd.
	Diorama	Creëert een miniatuur-afbeelding door verzadiging en contrast, en onscherpe gebieden nog waziger te maken.
	Cross-process	Creëert een beeld dat een surrealistische sfeer uitstraalt. Cross Process II creëert een beeld dat magenta benadrukt.
	Zacht sepia	Creëert een beeld met een hoge kwaliteit door schaduwen te verminderen en de hele foto te verzachten.
	Dramatische toon	Creëert een beeld dat het verschil tussen helderheid en duisternis benadrukt door het contrast gedeeltelijk te verhogen.
	Key Line	Creëert een beeld dat randen benadrukt en een illustratieve stijl toevoegt.
	Aquarel	Creëert een zacht, helder beeld door donkere gebieden te verwijderen, bleke kleuren op een wit doek te mengen, en de contouren verder te verzachten.
	Vintage	Geeft een dagelijkse foto een nostalgische, vintage toon door gebruik van verkleuring van bedrukte film en vervaging.
	Gedeeltelijk in kleur	Benadrukt een onderwerp nadrukkelijk door kleuren af te laten steken die u wilt benadrukken en de rest monotoon te houden.
	ART BKT (Creatieve filter-bracket)	Telkens wanneer de sluiters wordt ontspannen, maakt de camera kopieën voor alle geselecteerde kunstfilters.

2 Maak een opname.

- Om een andere instelling te kiezen, drukt u op **OK** om het kunstfiltermenu weer te geven.

ART-bracketing

Bij één opname worden beelden opgeslagen voor iedere geselecteerde creatieve filter. Druk op **▷** om filters te kiezen.

Kunsteffecten

Kunstfilters kunnen worden gewijzigd en effecten kunnen worden toegevoegd. Door in het kunstfiltermenu op **▷** te drukken worden bijkomende opties weergegeven.

Filters aanpassen

Optie I is de originele filter, terwijl de opties II en volgende effecten toevoegen die de originele filter aanpassen.

Effecten toevoegen*

Soft focus, pin-hole, frames, white edges, starlight, filter, tone, blur, shade effect

* De beschikbare effecten zijn afhankelijk van de geselecteerde filter.

Let op

- Om de voordelen van de kunstfilters maximaal te benutten, zijn enkele instellingen van opnamefuncties uitgeschakeld.
- Als [RAW] momenteel is geselecteerd voor de beeldkwaliteit, wordt de beeldkwaliteit automatisch ingesteld op [L/N+RAW]. De kunstfilter wordt alleen toegepast op de JPEG-kopie.
- Afhankelijk van het onderwerp kunnen toonovergangen gekarteld zijn, kan het effect minder goed merkbaar zijn of kan het beeld "korreliger" worden.
- Bepaalde effecten zijn mogelijk niet zichtbaar in live view of tijdens het opnemen van films.
- De weergave is afhankelijk van de gebruikte filters, effecten of instellingen voor de filmkwaliteit.



Gedeeltelijk gekleurde beelden instellen en maken

U kunt beelden maken die alleen die kleuren gebruiken die u met de kleurenring hebt geselecteerd. Draai aan de subregelaar (⊙) om een kleur te selecteren die u wilt benadrukken. De effecten worden in live-weergave getoond.



Veelgebruikte opnameopties

De belichting regelen (belichtingscorrectie)

Nadat u op de knop  (Δ) hebt gedrukt, gebruikt u de subregelaar () of $\langle \rangle$ om de belichtingscorrectie aan te passen. Kies positieve ("+") waarden om beelden helderder te maken en negatieve ("-") waarden om beelden donkerder te maken. De belichting kan worden aangepast met $\pm 5,0$ EV.

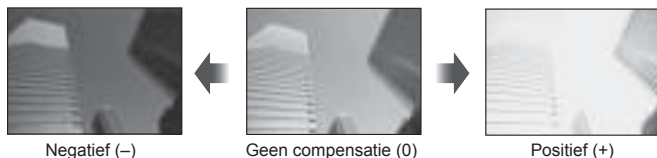

Let op

- Belichtingscorrectie is niet mogelijk in de standen **FAUTO**, **M** of **SCN**.
- Het monitorscherm wijzigt alleen tot $\pm 3,0$ EV. Als de belichting $\pm 3,0$ EV overschrijdt, begint de belichtingsbalk te knippen.
- Films kunnen worden gecorrigeerd in een bereik tot $\pm 3,0$ EV.

De helderheid van beeldonderwerpen en schaduwen wijzigen

Druk op de knop  (Δ) en op de knop **INFO** om het dialoogvenster voor Licht&donker weer te geven. Gebruik $\langle \rangle$ om een toonniveau te kiezen. Kies "laag" om schaduwen donkerder te maken of "hoog" om hoge lichten helderder te maken.

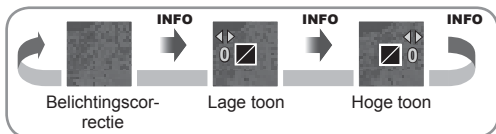
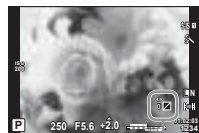

Een scherpstelkader selecteren (AF-gebied)

Kies welke van de 81 AF-kaders worden gebruikt om automatisch scherp te stellen.

- 1 Druk op de knop **[...]** (◀) om het AF-kader weer te geven.
- 2 Gebruik **△ ▽ ◀ ▷** om naar de weergave van één kader te schakelen en selecteer het AF-kader.
 - De stand "Alle doelen" wordt hersteld wanneer u de cursor van het scherm weg verplaatst.

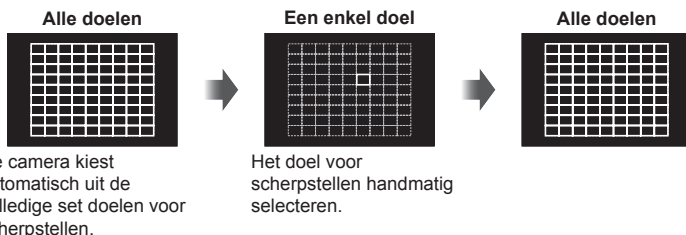

Let op

- Wanneer u een Four Thirds-systeemlens gebruikt, schakelt de camera automatisch naar de stand 'Een enkel doel'.
- De grootte en het aantal van de AF-doelen wijzigen op basis van [Digital Tele-converter], [Image Aspect] en de instellingen voor groepsdoelen.

Het AF-kader instellen

U kunt de methode voor de selectie en grootte van het kader wijzigen. U kunt ook gezichtsprioriteit-AF selecteren (Blz. 48).

- 1 Druk op de knop **[...]** (◀) om het AF-kader weer te geven.
- 2 Druk op de knop **INFO** tijdens de selectie van het AF-kader en kies een selectiemethode met **△ ▽**.

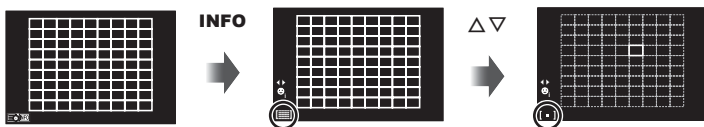

(All Targets)	De camera maakt automatisch een selectie uit alle AF-kaders.
(Een enkel doel)	U selecteert een enkel AF-kader.
(Small Target)	Het AF-kader kan kleiner worden gemaakt.
(Group Target)	De camera kiest automatisch uit de doelen in de geselecteerde groep.

Let op

- Bij filmopnamen schakelt de camera automatisch naar de stand 'Enkel kader'.
- Wanneer u een Four Thirds-systeemlens gebruikt, schakelt de camera automatisch naar de stand 'Een enkel doel'.

Gezichtsprioriteit AF/pupilherkenning AF

De camera detecteert gezichten en past de scherpstelling en digitale ESP aan.

- 1 Druk op \triangleleft om het AF-kaderbeeld te bekijken.
- 2 Druk op de knop **INFO**.
 - U kunt de selectiemethode voor het AF-kader wijzigen.
- 3 Selecteer een optie met $\triangleleft \triangleright$ en druk op \odot .

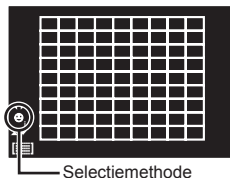

4

Basisbewerkingen

OFF	Gezichtsprio. Uit	Gezichtsprioriteit uit.
	Gezichtsprio. Aan	Gezichtsprioriteit aan.
	Gezicht en oog prio. Aan	Het automatisch scherpstelsysteem selecteert de pupil van het oog dat zich het dichtst bij de camera bevindt voor gezichtsprioriteit-AF.
	Gezicht en r. oog prio. Aan	Het automatisch scherpstelsysteem selecteert de pupil van het rechteroog voor gezichtsprioriteit-AF.
	Gezicht en l. oog prio. Aan	Het automatisch scherpstelsysteem selecteert de pupil van het linkeroog voor gezichtsprioriteit-AF.

- 4 Richt de camera op het onderwerp.
 - Als een gezicht wordt herkend, wordt dit aangegeven met een wit kader.
- 5 Druk de ontspanknop half in om scherp te stellen.
 - Wanneer de camera scherpstelt op het gezicht in het witte kader, wordt het kader groen.
 - Als de camera de ogen van het onderwerp kan detecteren, wordt een groen kader weergegeven rond het geselecteerde oog. (pupilherkenning-AF)
- 6 Druk de ontspanknop helemaal in om een opname te maken.



Let op

- Gezichtsprioriteit wordt alleen toegepast op de eerste opname van elke reeks repeterende opnamen.
- In [C-AF] is pupildetectie niet beschikbaar.
- Afhankelijk van het onderwerp en de instelling van de kunstfilter is het mogelijk dat de camera het gezicht niet correct detecteert.
- Bij een instelling [] (Digital ESP metering)] wordt bij de meting prioriteit gegeven aan gezichten.

Opmerkingen

- Gezichtsprioriteit is ook beschikbaar in [MF]. Gezichten die door de camera worden herkend, worden aangeduid door witte kaders.

Zoomframe AF/zoomen AF

U kunt inzoomen op een deel van het beeld wanneer de scherpstelling wordt aangepast. Door een hoge zoomverhouding te kiezen, kunt u de automatische scherpstelling gebruiken om scherp te stellen op een kleiner gebied dan hetgeen normaal door het AF-kader wordt aangegeven. U kunt het scherpsteldoel ook nauwkeuriger positioneren.

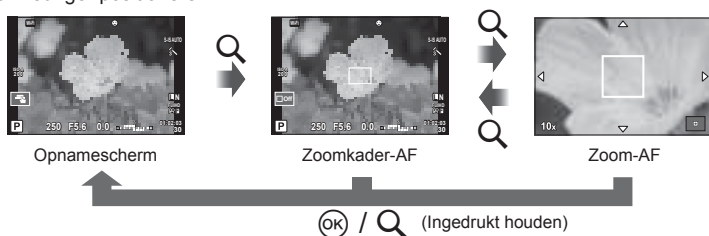

1 Druk op de knop **Q** om het zoomkader weer te geven.

- Wanneer de camera werd scherpgesteld met automatisch scherpstellen net voor de knop werd ingedrukt, wordt het zoomkader weergegeven in de huidige scherpstelzone.
- Positioneer het zoomkader met $\Delta \nabla \triangleleft \triangleright$.
- Druk op de knop **INFO** en gebruik $\Delta \nabla$ om de zoomverhouding te selecteren.

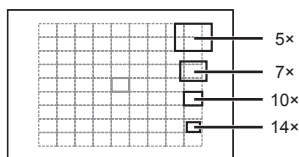

Vergelijking tussen AF- en zoomkaders

2 Druk nogmaals op de knop **Q** om in te zoomen op het zoomkader.

- Positioneer het zoomkader met $\Delta \nabla \triangleleft \triangleright$.
- U kunt de zoomverhouding veranderen door aan de subregelaar te draaien (\odot).

3 Druk de ontspanknop half in om de autofocus te starten.

- De camera stelt scherp met het onderwerp dat zich in het midden van het beeld bevindt. Als u de scherpstelpositie wilt wijzigen, verplaatst u deze door het scherm aan te raken.

Opmerkingen

- U kunt het zoomkader ook weergeven en verplaatsen met behulp van het aanraakscherm.

Let op

- De zoom is alleen op de monitor zichtbaar en heeft geen invloed op de resulterende foto's.
- Wanneer u een Four Thirds-systeemlens gebruikt, werkt de AF niet tijdens de zoomweergave.
- Wanneer ingezoomd, maakt de IS (Image Stabilizer) een geluid.

Informatiedisplay tijdens de weergave

Informatie weergavebeeld

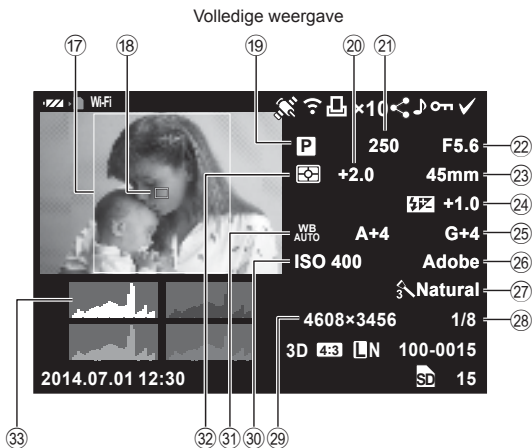
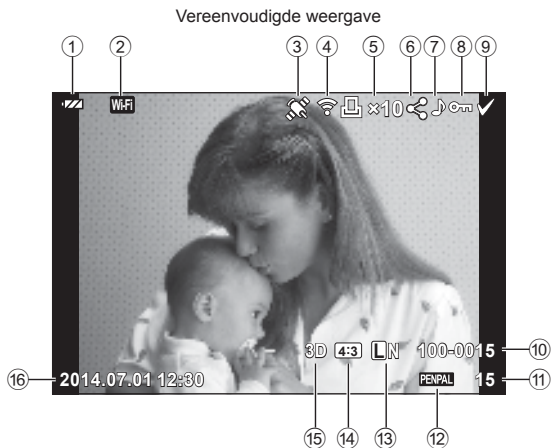

- | | |
|--|---|
| ① Batterijcontrole.....Blz. 15 | ⑩ Datum en tijd.....Blz. 16 |
| ② Draadloze LAN-verbinding..Blz. 23, 106 | ⑪ BeeldrandBlz. 62 |
| ③ Inclusief GPS-gegevensBlz. 108 | ⑫ AF-kaderBlz. 47 |
| ④ Eye-Fi-upload klaar.....Blz. 93 | ⑬ Stand fotograferen.....Blz. 17, 32–44 |
| ⑤ Printreservering
Aantal prints.....Blz. 115 | ⑭ Belichtingscorrectie.....Blz. 46 |
| ⑥ Volgorde van delen.....Blz. 28 | ⑮ Sluittijd.....Blz. 32–35 |
| ⑦ Geluidsopname.....Blz. 54 | ⑯ DiafragmawaardeBlz. 32–35 |
| ⑧ Beveiligen.....Blz. 54 | ⑰ Brandpuntsafstand.....Blz. 123 |
| ⑨ Beeld geselecteerd.....Blz. 28 | ⑱ FlitssterkteregelaarBlz. 68 |
| ⑩ Bestandsnummer.....Blz. 91 | ⑲ Witbalanscorrectie |
| ⑪ Beeldnummer | ⑳ KleurruimteBlz. 91 |
| ⑫ Opslagapparaat | ㉑ Fotomodus.....Blz. 60 |
| ⑬ Beeldkwaliteit.....Blz. 63 | ㉒ Compressiefactor.....Blz. 64 |
| ⑭ Breedte-hoogteverhoudingBlz. 62 | ㉓ Aantal pixelsBlz. 64 |
| ⑮ 3D-beeldBlz. 42 | ㉔ ISO-gevoeligheidBlz. 70 |
| Tijdelijk opgeslagen beeld
voor PHOTO STORY.....Blz. 41 | ㉕ Witbalans.....Blz. 58 |
| | ㉖ LichtmeetstandBlz. 68 |
| | ㉗ HistogramBlz. 31 |

Het informatiedisplay omschakelen

U kunt de informatie die tijdens de weergave verschijnt, wijzigen door op de knop **INFO** te drukken.

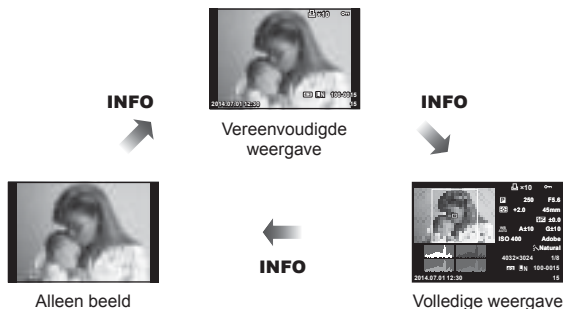

Het informatiedisplay van de weergave veranderen



Druk op de knop  om foto's schermvullend weer te geven. Druk de ontspanknop half in om naar de opnamestand terug te keren.

Indexweergave/kalenderweergave

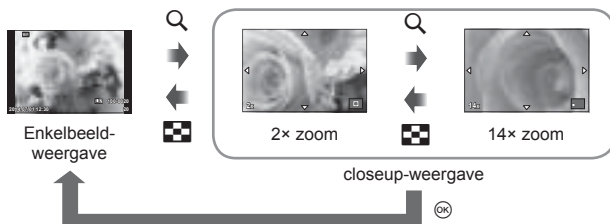

Weergavezoom (close-up-weergave)



Subregelaar (⊙)	Enkelbeeldweergave: Vorige (⊙)/Volgende (⊙) Close-up-weergave: U kunt tijdens close-up-weergave het volgende frame of het vorige frame weergeven. Indexweergave: Beeld benadrukken
Pendelknop (Δ ∇ <Δ>)	Enkelbeeldweergave: volgende (Δ)/vorige (∇)/weergavevolume (Δ ∇) Close-up-weergave: Bladeren tussen beelden U kunt het volgende beeld (Δ) of het vorige beeld (∇) weergeven tijdens close-up-weergave door te drukken op de knop INFO . Index/kalenderweergave: markeer beeld
INFO	Beeldinformatie bekijken
	Foto selecteren (Blz. 28)
	Foto wissen (Blz. 28)
	Menu's bekijken (in kalenderweergave moet u op deze knop drukken om terug te keren naar enkelbeeldweergave)

Weergegeven beelden bewerken

Druk tijdens de weergave op **OK** om een eenvoudig optiemenu weer te geven dat in de weergavemodus kan worden gebruikt.

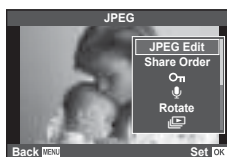

	Stilstaand beeld	Filmbeeld
JPEG Edit, RAW Data Edit Blz. 82	✓	—
Beeldoverlapping Blz. 83	✓	—
Film-Weergave	—	✓
Volgorde voor delen Blz. 28	✓	✓ *
On (Beveiligen)	✓	✓
(Audio-opname)	✓	—
Roteren	✓	—
(Diashow)	✓	✓
Wissen	✓	✓

* Niet beschikbaar voor **HDR**- of **SDR**-films.

Bewerkingen uitvoeren op een filmbeeld (Movie Play)

OK	Het afspelen pauzeren of hervatten.	
	• Terwijl het afspelen gepauzeerd is, kunt u de volgende bewerkingen uitvoeren.	
	◀▶ of Subregelaar ()	Vorige/Volgende Druk op ◀▶ en houd deze ingedrukt om de bewerking voort te zetten.
	△	Geef het eerste beeld weer.
	▽	Geef het laatste beeld weer.
◀▶	Een film doorspoelen of terugspoelen.	
△/▽	Het volume aanpassen.	

Let op

- Het is aan te bevelen de meegeleverde computersoftware te gebruiken om films op een computer weer te geven. Voor u de software voor het eerst start, dient u de camera aan te sluiten op de computer.

Beelden beveiligen

U kunt beelden beveiligen tegen toevallige verwijdering. Roep een beeld op dat u wilt beveiligen en druk op **OK** om het weergavemenu op te roepen. Selecteer **[On]** en druk op **OK**, druk daarna op **Δ** om het beeld te beveiligen. Beveiligde beelden zijn aangegeven met het pictogram **On** (beveiligen). Druk op **∇** om de beveiliging op te heffen. Druk op **OK** om de instellingen op te slaan en af te sluiten.

U kunt ook meerdere geselecteerde beelden beveiligen.

[Erase Selected] ("Beelden selecteren ([Share Order Selected], **[On]**, [Erase Selected])" (Blz. 28)

On (beveiligen) pictogram



Let op

- Bij het formatteren van de geheugenkaart worden alle beelden gewist, ook de beveiligde beelden.

Audio-opname

U kunt een audio-opname (tot 30 sec. lang) toevoegen aan de huidige foto.

- 1 Geef het beeld weer waaraan u een audio-opname wilt toevoegen en druk op **OK**.

- Audio-opname is niet mogelijk bij beveiligde beelden.
- Audio-opname is ook beschikbaar in het weergavemenu.

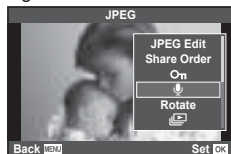

- 2 Selecteer **[M]** en druk op **OK**.

- Selecteer [No] om af te sluiten zonder een opname toe te voegen.

- 3 Selecteer **[M Start]** en druk op **OK** om de opname te starten.

- Om de opname halverwege te stoppen, drukt u op **OK**.

- 4 Druk op **OK** om de opname te beëindigen.

- Beelden met een audio-opname worden gemarkeerd met het pictogram **[M]**.
- Om een opname te wissen, selecteer u [Erase] in stap 2.

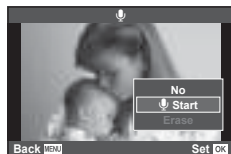

Roteren

Instellen of foto's al dan niet worden gedraaid.

- 1 Geef de foto weer en druk op **OK**.

- 2 Selecteer **[Rotate]** en druk op **OK**.

- 3 Druk op **Δ** om het beeld linksom te draaien of op **∇** om het beeld rechtsom te draaien; het beeld draait telkens wanneer u op de knop drukt.

- Druk op **OK** om de instellingen op te slaan en af te sluiten.
- Het gedraaide beeld wordt opgeslagen met de huidige oriëntatie.
- Films, 3D-foto's en beveiligde beelden kunnen niet worden gedraaid.

Diashow

Hierbij worden de beelden die op de kaart zijn opgeslagen, één voor één weergegeven.

- 1 Druk op **OK** tijdens het afspelen en selecteer **[▶]**.

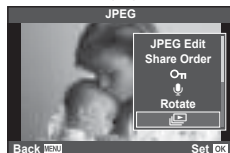

- 2 Pas de instellingen aan.

Starten	De diashow starten. Beelden worden in volgorde weergegeven, te starten bij het huidige beeld.
Achtergrond	Stel [Joy] in of zet achtergrondmuziek (BGM) [Off].
Diaserie	Stel het type diashow in dat u wilt uitvoeren.
Dia-Interval	Instellen hoe lang elke dia wordt weergegeven (2 tot 10 seconden).
Filminterval	Selecteer [Full] om volledige filmclips op te nemen in de diashow en [Short] om alleen het inleidende deel van elke clip weer te geven.

- 3 Selecteer [Start] en druk op **OK**.
 - De diashow start.
 - Druk op **OK** om de diashow te stoppen.

Volume

Druk tijdens de diashow op **△▽** om het algemene volume van de luidspreker van de camera aan te passen. Druk op **<|>** terwijl de aanduiding voor de volumeaanpassing wordt weergegeven om de balans in te stellen tussen het geluid dat met de foto of film werd opgenomen en de achtergrondmuziek.

Opmerkingen

- U kunt [Joy] instellen op verschillende BGM's. Sla de gegevens die u van de Olympus-website hebt gedownload, op de kaart op, selecteer [Joy] van [BGM] in stap 2 en druk op **▶**. Ga naar de volgende website om te downloaden.
<http://support.olympus-imaging.com/bgmdownload/>

5 Opnameopties gebruiken

Instellingen tijdens opnames aanpassen

Wanneer u live control gebruikt, kunt u op de monitor een voorafbeeld bekijken van de effecten van verschillende instellingen in modi **P**, **A**, **S**, **M**, **☞** en **■**.

Wanneer de bedieningselementen onder **Control Settings** zijn ingesteld op [Live Control], kan live control zelfs in **ART** en **SCN** worden gebruikt (Blz. 98)

Scherf Live control



■ Beschikbare instellingen

Beeldstabilisator	Blz. 57
Fotomodus	Blz. 60
Scènenprogramma	Blz. 42
Creative filtermodus	Blz. 44
Witbalans	Blz. 58
Repeterende opnamen/ zelfontspanner	Blz. 61
Breedte-hoogteverhouding	Blz. 62
Beeldkwaliteit	Blz. 64

☞ modus	Blz. 62
Flitsmodus	Blz. 65
Flitssterkteregelaar	Blz. 68
Lichtmeetstand	Blz. 68
AF-modus	Blz. 69
ISO-gevoeligheid	Blz. 70
Gezichtsprioriteit	Blz. 48
Filmgeluidsopname	Blz. 70

- 1 Druk op **OK** om live control weer te geven.
 - Om live control te verbergen, drukt u nogmaals op **OK**.

- 2 Gebruik **Δ** **▽** om de instellingen te selecteren, gebruik **◀** **▶** om de geselecteerde instelling te wijzigen.

- 3 Druk op de knop **OK**.
 - De geselecteerde instellingen worden automatisch van kracht als er gedurende ongeveer 8 seconden geen handeling wordt uitgevoerd.

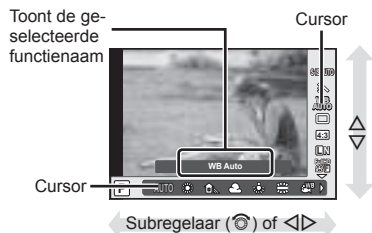

Let op

- Sommige items zijn niet beschikbaar in sommige fotografeerstanden.

Camerabewegingen beperken (beeldstabilisator)

U kunt de camerabeweging beperken die zich kan voordoen als u foto's maakt wanneer er weinig licht is of wanneer u fotografeert bij een hoge vergroting. De beeldstabilisator start wanneer u de ontspanknop half indrukt.

- 1 Geef live control weer en selecteer de beeldstabilisator met $\triangle \nabla$.



- 2 Selecteer een optie met $\triangleleft \triangleright$ en druk op \odot .

Stilstaand beeld	OFF	Fotostabilisatie Off	Beeldstabilisator is uitgeschakeld.
	S-IS1	All Direction Shake I.S.	Beeldstabilisator is ingeschakeld.
	S-IS2	Vertical Shake I.S.	De beeldstabilisatiefunctie wordt enkel toegepast op verticale () camerabewegingen.
	S-IS3	Horizontal Shake I.S.	De beeldstabilisatiefunctie wordt enkel toegepast op horizontale () camerabewegingen. Gebruik deze functie wanneer u de camera horizontaal pakt met de camera in portretoriëntatie.
	S-IS AUTO	Auto I.S.	De camera detecteert de panrichting en past de juiste beeldstabilisatie toe.
Videobeelden	OFF	Filmstabilisatie Off	Beeldstabilisator is uitgeschakeld.
	ON	Filmstabilisatie On	Naast de beeldstabilisatie die wordt toegepast in alle richtingen, compenseert de camera ook voor camerabewegingen die zich voordoen tijdens het lopen.

Een brandpuntsafstand kiezen (behalve voor Micro Four Thirds-/Four Thirds-lenzen)

Gebruik informatie over de brandpuntsafstand om camerabewegingen te verminderen bij het maken van foto's met andere lenzen dan Micro Four Thirds-lenzen of Four Thirds-lenzen.

- Selecteer [Image Stabilizer], druk op de knop **INFO**, selecteer een brandpuntsafstand met behulp van $\triangleleft \triangleright$ en druk op \odot .
- Kies een brandpuntsafstand tussen 8 mm en 1000 mm.
- Kies de waarde die het dichtst aansluit bij de waarde die op de lens gedrukt staat.

Let op

- De beeldstabilisator kan te grote camerabewegingen of camerabewegingen die optreden wanneer de sluitertijd op de langste tijd is ingesteld, niet corrigeren. In dergelijke gevallen dient u een statief te gebruiken.
- Als u een statief gebruikt, dient u [Image Stabilizer] in te stellen op [OFF].
- Wanneer u een lens gebruikt met een beeldstabilisatiefunctieschakelaar, wordt prioriteit gegeven aan de lensinstellingen.
- Wanneer de beeldstabilisatie bij de lens prioriteit krijgt en de camera is ingesteld op [S-IS AUTO], wordt [S-IS1] gebruikt in plaats van [S-IS AUTO].
- U hoort eventueel een inschakelgeluid of u voelt een trilling als de beeldstabilisator wordt ingeschakeld.

Kleur aanpassen (witbalans)

De witbalans (WB) zorgt ervoor dat witte objecten in beelden opgenomen door de camera er ook wit uitzien. In de meeste omstandigheden is [AUTO] geschikt, maar u kunt ook andere waarden selecteren op basis van de lichtbron wanneer u met [AUTO] niet de gewenste resultaten bereikt of u een bepaalde kleurtoon wilt oproepen in uw beelden.

- 1 Geef live control weer en selecteer de witbalansoptie met $\Delta \nabla$.



- 2 Selecteer een optie met $\triangleleft \triangleright$ en druk op \odot .

WB-stand		Kleurtemperatuur	Lichtomstandigheden
Witbalans automatisch instellen	AUTO	—	Geschikt voor de meeste lichtomstandigheden (als op de monitor een witte beeldpartij zichtbaar is) Gebruik deze stand bij normaal fotograferen.
Vooraf ingestelde witbalans		5.300K	Voor buitenopnamen op een heldere dag, of voor meer rode tinten bij een zonsopgang, of voor meer kleuren bij vuurwerk
		7.500K	Voor buitenopnamen in de schaduw op een heldere dag
		6.000K	Voor het fotograferen buiten op een bewolkte dag
		3.000K	Voor fotograferen bij gloeilamplicht
		4.000K	Voor onderwerpen die door TL-licht worden verlicht
		—	Voor onderwaterfotografie
		5.500K	Voor flitsopnamen
Witbalans met één knopdruk (Blz. 59)		De bij one-touch WB ingestelde kleurtemperatuur.	Kies wanneer een wit of grijs onderwerp kan worden gebruikt om de witbalans te meten en het onderwerp zich onder een gemengde verlichting bevindt of wordt belicht door een ongekend type flitser of andere lichtbron.
Custom-witbalans	CWB	2.000 K–14.000 K	Nadat u op de INFO -knop hebt gedrukt, gebruikt u de knoppen $\triangleleft \triangleright$ om een kleurtemperatuur te selecteren en drukt u vervolgens op \odot .

Witbalans met één knopdruk

Meet de witbalans door een blad papier of een ander wit object te kaderen bij de belichting die u zult gebruiken voor de uiteindelijke foto. Dit is handig als u een onderwerp niet alleen bij natuurlijk licht fotografeert, maar ook bij andere lichtbronnen met verschillende kleurtemperaturen.

- 1 Selecteer [], [], [] of [] (witbalans met één knopdruk 1, 2, 3 of 4) en druk op de knop **INFO**.
- 2 Maak een foto van een stuk kleurloos papier (wit of grijs).
 - Kadreer het object zodat dit de monitor vult en er geen schaduwen op zichtbaar zijn.
 - Het scherm voor one-touch witbalans verschijnt.
- 3 Selecteer [Yes] en druk op .
 - De nieuwe waarde wordt opgeslagen als een voorgeprogrammeerde witbalansoptie.
 - De nieuwe waarde blijft opgeslagen tot de witbalans met één knopdruk opnieuw wordt gemeten. De vastgelegde witbalans blijft bewaard als u de camera uitschakelt.



Tips

- Als het onderwerp te licht, te donker of zichtbaar gekleurd is, wordt de melding [WB NG Retry] weergegeven en wordt er geen waarde opgemeten. Corrigeer het probleem en herhaal de procedure vanaf stap 1.

Verwerkingsopties (fotomodus)

Selecteer een fotomodus en voer individuele aanpassingen uit voor contrast, scherpte en andere parameters (Blz. 74). Wijzigingen aan elke fotomodus worden afzonderlijk opgeslagen.

- 1 Geef live control weer en selecteer fotomodus.



- 2 Selecteer een optie met $\triangleleft \triangleright$ en druk op \odot .

	i-Enhance	Voor indrukwekkende resultaten in overeenstemming met het motief.
	Vivid	Voor levendige kleuren.
	Natural	Voor natuurlijke kleuren.
	Muted	Voor afgevlakte tinten.
	Portret	Voor mooie huidtinten.
	Monotoon	Voor zwart/wit-tinten.
	Aangepast	Selecteer één beeldeffect, stel de parameters in en leg de instelling vast.
	e-Portret	Produceert vloeiende huidtexturen. Kan niet worden gebruikt met bracket-fotografie of tijdens het maken van videobeelden.
	Pop-art	Kies een creatief filter en selecteer het gewenste effect. "Soorten creatieve filters" (Blz. 44)
	Soft-focus	
	Bleke/lichte kleur	
	Lichte tonen	
	Korrelige film	
	Pinhole	
	Diorama	
	Cross-process	
	Zacht sepia	
	Dramatische toon	
	Key Line	
	Aquarel	
	Vintage	
	Gedeeltelijk in kleur*	

* Nadat u Gedeeltelijk kleur hebt geselecteerd met $\triangleleft \triangleright$, drukt u op de knop **INFO** om de kleurenring weer te geven.

Repeterende opnamen/de zelfontspanner gebruiken





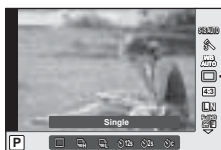

Blijf de ontspanknop helemaal indrukken om een reeks foto's te maken. U kunt ook foto's maken met behulp van de zelfontspanner.

- 1 Geef de live control weer en selecteer Repeterende opnamen/zelfontspanner met $\Delta \nabla$.



Repeterende opnamen/
zelfontspanner



- 2 Selecteer een optie met $\triangleleft \triangleright$ en druk op \odot .

	Enkelbeeldopnamen	Telkens als u de ontspanknop indrukt, maakt de camera 1 foto (gewone opnamestand, enkelbeeldopname).
	Repeterend snel	Zolang de ontspanknop helemaal wordt ingedrukt, worden foto's genomen aan een snelheid van 8 frames per seconde (fps). De scherpstelling, belichting en witbalans worden vergrendeld op de waarden van de eerste opname in elke reeks.
	Repeterend traag	Zolang de ontspanknop helemaal wordt ingedrukt, worden foto's genomen aan een snelheid van 3,5 frames per seconde (fps). De scherpstelling en belichting worden vastgesteld volgens de geselecteerde opties voor [AF Mode] (Blz. 69) en [AEL/AF-L] (Blz. 94).
	Zelfontspanner 12 SEC.	Druk de ontspanknop half in om scherp te stellen en helemaal om de timer te starten. De zelfontspanner-LED brandt eerst ongeveer 10 seconden continu, begint dan ongeveer 2 seconden lang te knipperen, en daarna wordt de foto gemaakt.
	Zelfontspanner 2 SEC.	Druk de ontspanknop half in om scherp te stellen en helemaal om de timer te starten. De zelfontspanner-LED knippert ongeveer 2 seconden, en daarna wordt de foto gemaakt.
	Aangepaste zelfontspanner	Druk op de knop INFO om \odot Timer], [Frame], [Interval Time] en [Every Frame AF] in te stellen. Selecteer met $\triangleleft \triangleright$ een instelling en pas deze aan met behulp van de subregelbaar \odot . Als [Every Frame AF] is ingesteld op [ON] wordt elk frame automatisch scherpgesteld voordat de opname wordt vastgelegd.

Opmerkingen

- Om de geactiveerde zelfontspanner te annuleren, drukt u op ∇ .

Let op

- Wanneer u  gebruikt, wordt er geen bevestiging weergegeven tijdens de opname. Het beeld wordt opnieuw weergegeven na de opname. Wanneer u  gebruikt, wordt het laatste opgenomen beeld weergegeven.
- De snelheid van repeterende opnamen varieert afhankelijk van de lens die u gebruikt en de scherpstelling van de zoomlens.

- Als tijdens repeterende opnamen de batterijspanningsindicator begint te knippen, stopt de camera met fotograferen en begint de gemaakte foto's op te slaan op het geheugenkaartje. Als batterijvoeding te laag is, kan de camera misschien niet alle foto's opslaan.
- Bij fotograferen met de zelfontspanner kunt u de camera het beste op een statief zetten.
- Als u voor de camera gaat staan om de ontspanknop half in te drukken bij het gebruik van de zelfontspanner, is het mogelijk dat de foto onscherp is.

De beeldverhouding instellen

U kunt de breedte-hoogteverhouding (verhouding tussen horizontaal en verticaal) wijzigen terwijl u foto's maakt. Afhankelijk van uw voorkeur kunt u de breedte-hoogteverhouding instellen op [4:3] (standaard), [16:9], [3:2], [1:1] of [3:4].

- 1 Geef live control weer en selecteer de breedte-hoogteverhouding met $\Delta \nabla$.
- 2 Selecteer met $\triangleleft \triangleright$ een breedte-hoogteverhouding en druk daarna op \odot .

Let op

- JPEG-beelden worden bijgesneden naargelang de geselecteerde breedte-hoogteverhouding; RAW-beelden daarentegen worden niet bijgesneden, maar worden opgeslagen met informatie over de geselecteerde breedte-hoogteverhouding.
- Wanneer RAW-beelden worden weergegeven, wordt de geselecteerde breedte-hoogteverhouding weergegeven.

Effecten toevoegen aan een film

U kunt films opnemen die gebruik maken van de beschikbare effecten in de stand Fotograferen. Stel de regelaar in op ☞ om de instellingen te activeren.

- 1 Nadat u de stand ☞ hebt geselecteerd, geeft u live control weer en gebruikt u $\Delta \nabla$ om de opnamestand te markeren.



Stand Fotograferen

- 2 Gebruik $\triangleleft \triangleright$ om een fotostand te selecteren en druk op de knop \odot .

P	De optimale diafragma waarde wordt automatisch ingesteld overeenkomstig de helderheid van het onderwerp. U kunt de belichting aanpassen met behulp van de subregelaar ☉ .
A	De weergave van de achtergrond wordt gewijzigd door de instelling van het diafragma. U kunt het diafragma instellen met behulp van de subregelaar ☉ . Nadat u op de knop ☑ hebt gedrukt, is deze ook in te stellen met behulp van $\Delta \nabla$. Nadat u op de knop ☑ hebt gedrukt, kan de belichting worden ingesteld met behulp van $\triangleleft \triangleright$.
S	De sluitertijd is van invloed op hoe het onderwerp op de foto verschijnt. U kunt de sluitertijd instellen met behulp van de subregelaar ☉ . Nadat u op de knop ☑ hebt gedrukt, is deze ook in te stellen met behulp van $\Delta \nabla$. Nadat u op de knop ☑ hebt gedrukt, kunt u de belichting instellen met behulp van $\triangleleft \triangleright$. De sluitertijd kan worden ingesteld op waarden tussen 1/30 sec. en 1/4000 sec.

M	<p>U regelt het diafragma en de sluitertijd. U kunt de sluitertijd instellen door aan de subregelaar (⊙) te draaien.</p> <p>Nadat u op de knop <input checked="" type="checkbox"/> hebt gedrukt, kunt u het diafragma instellen met behulp van de subregelaar (⊙) of $\triangleleft \triangleright$.</p> <p>De sluitertijd kan worden ingesteld op waarden tussen 1/30 sec. en 1/4000 sec. De gevoeligheid kan alleen handmatig worden ingesteld op een waarde tussen ISO 200 en 3200.</p>
----------	---

Let op

- Als u een film opneemt, kunt u de instellingen voor belichtingscorrectie, diafragma-waarde en sluitertijd niet wijzigen.
- Als [Image Stabilizer] geactiveerd is tijdens het opnemen van een film, wordt het opgenomen beeld lichtjes vergroot.
- Stabilisatie is niet mogelijk als de camerabeweging te groot is.
- Als de binnenzijde van de camera warm wordt, wordt de opname automatisch gestopt om de camera te beschermen.
- Bij sommige kunstfilters is de werking van [C-AF] beperkt.
- Kaartjes met een SD speed class van 6 of hoger worden aanbevolen om films op te nemen.

Kwaliteit van de opname (resolutie)

Selecteer een beeldkwaliteit voor foto's en films volgens het vooropgestelde doel, bijvoorbeeld bewerken op een computer of weergeven op het web.

- 1 Geef live control weer en gebruik $\triangle \nabla$ om een beeldkwaliteit te kiezen voor foto's of films.



Beeldkwaliteit

- 2 Selecteer een optie met $\triangleleft \triangleright$ en druk op \odot .

■ Beeldkwaliteit (stilstaande beelden)

Kies uit de modi JPEG (**L**F, **L**N, **M**N en **S**N) en RAW. Kies een optie voor JPEG+RAW om voor elke opname zowel een JPEG- als een RAW-foto te maken. JPEG-modi zijn een combinatie van beeldgrootte (**L**, **M** en **S**) en compressiefactor (SF, F, N en B).

Als u een combinatie wilt selecteren die anders is dan **L**F/**L**N/**M**N/**S**N, wijzig dan de instellingen van [◀;- Set] (Blz. 90) in het Custom Menu.



Resolutie		Compressiefactor				Toepassing
Naam	Aantal pixels	SF (Superfijn)	F (Fijn)	N (Normaal)	B (Basis)	
L (groot)	4.608×3.456*	L SF	L F*	L N*	L B	Afhankelijk van het gewenste printformaat
M (middel)	3.200×2.400*	M SF	M F	M N*	M B	
	2.560×1.920					
	1.920×1.440					
	1.600×1.200					
S (klein)	1.280×960*	S SF	S F	S N*	S B	Voor kleine afdrukken en gebruik op websites
	1.024×768					
	640×480					

* Standaard

RAW-beeldgegevens

Dit type (extensie ".ORF") slaat onverwerkte beeldgegevens op voor latere verwerking. RAW-beeldgegevens kunnen niet worden weergegeven met andere camera's of software, en RAW-beelden kunnen niet worden geselecteerd om ze te printen. Met deze camera kunnen JPEG-kopieën worden gemaakt van RAW-beelden.  "Foto's bewerken" (Blz. 82)

■ Beeldkwaliteit (videobeelden)

Beeldkwaliteit	Aantal pixels	Bestandsformaat	Toepassing
Full HD Fine	1.920×1.080	MPEG-4 AVC/ H.264*1	Weergeven op tv's en andere apparaten
Full HD Normal	1.920×1.080		
HD Fine	1.280×720		
HD Normal	1.280×720	Motion JPEG*2	Voor weergave of bewerking op een computer
	1.280×720		
	640×480		

• Afhankelijk van het type van het gebruikte kaartje kan de opname eindigen voor de maximale lengte is bereikt.

*1 Individuele films kunnen maximaal 29 minuten lang zijn.

*2 Bestanden kunnen tot 2 GB groot zijn.

Een flitser gebruiken (flitserfotografie)

De flitser kan handmatig naar wens worden ingesteld. De flitser kan in heel wat verschillende opnameomstandigheden worden gebruikt.

1 Verwijder de contactafdekking van de flitser en bevestig de flitser op de camera.

- Schuif de flitser volledig in tot deze tegen de achterzijde van de schoen komt en goed op zijn plaats zit.

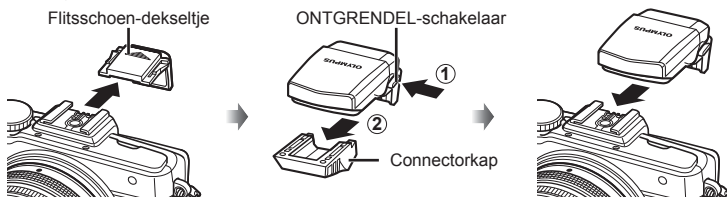

De flitser verwijderen

Druk op de ONTGRENDEL-schakelaar terwijl u de flitser verwijdert.

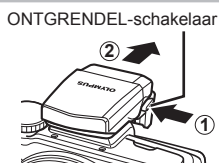

2 Klap de flitserkop omhoog.

- Klap de flitserkop neer wanneer u de flitser niet gebruikt.

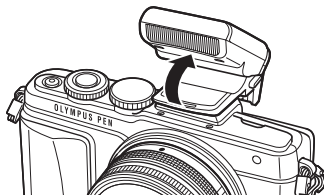









3 Geef live control weer en gebruik Δ ∇ om een flitsmodus te kiezen.





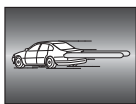



4 Selecteer met $\triangleleft \triangleright$ een flitsmodus en druk op OK .

- De beschikbare opties en de volgorde waarin deze worden weergegeven, variëren naargelang van de opnamemodus.  "Beschikbare flitsmodi in de diverse fotografeerstanden" (Blz. 67)

AUTO	Autoflitsen	Bij weinig licht of tegenlicht ontsteekt de flitser automatisch.
	Invulflitsen	De flitser ontsteekt altijd, ongeacht de lichtomstandigheden.
	Flitser uit	De flitser ontsteekt niet.
	Flitsen met onderdrukken van rode ogen	Met deze functie kunt u rode ogen vermijden. In de standen S en M zal de flitser altijd flitsen.
 SLOW	Trage synchronisatie (1e sluitergordijn)	Trage sluitertijden worden gebruikt om een slecht verlichte achtergrond op te lichten.
 SLOW	Trage synchronisatie (1e sluitergordijn)/ flitsen met onderdrukken van rode ogen	Combineert een trage synchronisatie met onderdrukken van rode ogen.
 SLOW2/ 2nd Curtain	Trage synchronisatie (2e sluitergordijn)	De flitser ontsteekt net voordat de sluitser dichtgaat om lichtsporen te creëren achter bewegende lichtbronnen. 
 FULL, 1/4 enz.	Handmatig	Voor gebruikers die de voorkeur geven aan handmatige bediening. Als u op de knop INFO drukt, kunt u de functieknop gebruiken om het flitserniveau aan te passen.

Let op

- Bij [/   (Red-eye reduction flash)] duurt het na de inleidende flitsen ongeveer 1 seconde voordat de sluitser ontspant. Beweeg de camera niet zolang de opname niet is voltooid.
- [/   (Red-eye reduction flash)] werkt mogelijk niet efficiënt bij bepaalde opnameomstandigheden.
- Als de flits ontsteekt, is de sluitertijd ingesteld op 1/250 sec. of korter. Als u met de invulflitsen een onderwerp tegen een lichte achtergrond fotografeert, kan de achtergrond overbelicht zijn.

Beschikbare flitsmodi in de diverse fotografeerstanden

Stand Fotograferen	LV-superbedieningspaneel	Flitsmodus	Flitsmoment	Voorwaarden om de flitser te laten flitsen	Grens van sluitertijd
P/A		Autoflitsen	1e sluitergordijn	Ontsteekt automatisch in het donker en bij tegenlicht	1/30 sec. – 1/250 sec.*
		Automatische flitser (onderdrukking van rode ogen)			
		Invulflitsen		Ontsteekt altijd	30 sec. – 1/250 sec.*
		Flitser uit	—	—	—
	SLOW	Trage synchronisatie (rode ogen onderdrukken)	1e sluitergordijn	Ontsteekt automatisch in het donker en bij tegenlicht	60 sec. – 1/250 sec.*
	SLOW	Trage synchronisatie (1e sluitergordijn)			
	SLOW2	Trage synchronisatie (2e sluitergordijn)	2e sluitergordijn		
S/M		Invulflitsen	1e sluitergordijn	Ontsteekt altijd	60 sec. – 1/250 sec.*
		Invulflitsen (onderdrukking van rode ogen)			
		Flitser uit	—	—	—
	2nd-C	Invulflits/trage synchronisatie (2e sluitergordijn)	2e sluitergordijn	Ontsteekt altijd	60 sec. – 1/250 sec.*

• **AUTO**. kan worden ingesteld in modus **AUTO**.

* 1/200 sec. of 1/180 sec. (alleen FL-50R) bij gebruik van een afzonderlijk verkochte externe flitser

Minimumbereik

De lens kan schaduwen werpen over onderwerpen die zich dicht bij de camera bevinden, wat vignettering veroorzaakt, of de onderwerpen kunnen te helder zijn, zelfs bij minimale flitssterkte.

Lens	Afstand bij benadering waarop vignettering optreedt
17mm f1.8	0,25m
25mm f1.8	0,25 m
45mm f1.8	0,5 m
14–42 mm IIR	0,55 m
14–42 mm EZ	0,25 m
40 – 150 mm	0,9 m

• Externe flitsers kunnen worden gebruikt om vignettering te voorkomen. Om overbelichte foto's te voorkomen, selecteert u de stand **A** of **M** en kiest u een hoge f-waarde, of u vermindert de ISO-gevoeligheid.

Uitgangsvermogen van de flits aanpassen (regelen van de flitssterkte)

Het uitgangsvermogen van de flitser kan worden aangepast als u vindt dat uw onderwerp overbelicht is, of onderbelicht hoewel de belichting in de rest van het beeld in orde is.

- 1 Geef live control weer en selecteer het item Regelen van de flitssterkte met $\Delta \nabla$.



- 2 Selecteer een waarde voor de flitscorrectie met behulp van $\triangleleft \triangleright$ en druk op OK .

Let op

- Deze instelling heeft geen effect wanneer de flitsmodus voor de externe flitser is ingesteld op MANUAL.
- Wijzigingen aan de flitssterkte die met de externe flitser werden aangebracht, worden opgeteld bij de wijzigingen aan de flitssterkte die met de camera werden gemaakt.

Kiezen hoe de camera de helderheid meet (meting)

U kunt kiezen hoe de camera de helderheid van het onderwerp meet.

- 1 Geef live control weer en selecteer het metingitem met $\Delta \nabla$.



- 2 Selecteer een optie met $\triangleleft \triangleright$ en druk op OK .

 Digitale ESP-meting	De camera meet de belichting in 324 delen van het kader en optimaliseert de belichting voor de huidige scène of (als een andere optie dan [OFF] is geselecteerd voor [☺ Face Priority]) het onderwerp van het portret. Deze methode wordt aanbevolen voor normaal fotograferen.	
 Lichtmeting met nadruk op het centrum	Deze meetmethode berekent het gemiddelde van de lichtniveaus van het onderwerp en de achtergrond, maar het centrum van het beeld telt hier zwaarder mee.	
 Puntmeting	Kies deze optie om een klein gebied te meten (ongeveer 2% van het kader) en richt hierbij de camera op het object dat u wilt meten. De belichting wordt aangepast op basis van de helderheid van het gemeten punt.	
 Puntmeting - van het onderwerp	Versterkt de belichting van het gemeten onderwerp. Zorg ervoor dat lichte onderwerpen licht worden weergegeven.	
 Puntmeting - onderbelichting	Verlaagt de belichting van het gemeten donkere punt. Zorg ervoor dat donkere onderwerpen donker worden weergegeven.	

- 3 Druk de ontspanknop half in.

- Normaal begint de camera te meten wanneer de ontspanknop half wordt ingedrukt en wordt de scherpsstelling vergrendeld zolang de ontspanknop in deze positie wordt gehouden.

Een scherpstelstand selecteren (AF-stand)

Selecteer een scherpstelmethode (scherpstelstand).

U kunt afzonderlijke scherpstelmethodes kiezen voor de stand Fotograferen en de stand .

- 1 Geef live control weer en selecteer de AF-modus met $\Delta \nabla$.

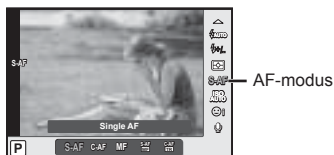

- 2 Selecteer een optie met $\triangleleft \triangleright$ en druk op \odot .

- De geselecteerde AF-stand wordt weergegeven op de monitor.

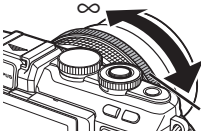
S-AF (één keer scherpstellen)	De camera stelt één keer scherp wanneer de ontspanknop half ingedrukt wordt. Zodra de camera heeft scherpgesteld, hoort u een pieptoon en lichten het AF-bevestigingsteken en het autofocussteken op. Deze methode is geschikt voor het fotograferen van niet of nauwelijks bewegende onderwerpen.
C-AF (continu scherpstellen)	De camera herhaalt het scherpstellen terwijl de ontspanknop half ingedrukt blijft. Wanneer er op het onderwerp is scherpgesteld, licht het AF-bevestigingsteken op op de monitor en de pieptoon weerklinkt wanneer de scherpstelling de eerste en tweede keer wordt vergrendeld. Ook al beweegt het onderwerp of verandert u de compositie van de foto, de camera blijft bezig met scherpstellen. • Wanneer u een Four Thirds-systeemlens gebruikt, zal deze instelling wijzigen in [S-AF].
MF (handmatig scherpstellen)	Dankzij deze functie kunt u handmatig op iedere positie scherpstellen via de scherpstelling op de lens.  Dichtbij Scherpstelling
S-AF+MF (De standen S-AF en MF gelijktijdig gebruiken)	Na de ontspanknop half te hebben ingedrukt om scherp te stellen in de stand [S-AF], kunt u de scherpstelling gebruiken om de scherpstelling handmatig bij te regelen.
C-AF+TR (AF tracking)	Druk de ontspanknop half in om scherp te stellen; de camera volgt het onderwerp en blijft erop scherpstellen zolang de ontspanknop in deze positie wordt gehouden. • Het AF-kader wordt rood weergegeven als de camera het onderwerp niet langer kan volgen. Laat de ontspanknop los, kadreeer het onderwerp opnieuw en druk de ontspanknop half in. • Wanneer u een Four Thirds-systeemlens gebruikt, zal deze instelling wijzigen in [S-AF].

Let op

- De camera kan mogelijk niet scherpstellen als het onderwerp schaars verlicht is, wordt verduisterd door nevel of rook of te weinig contrast vertoont.
- Wanneer u een Four Thirds-systeemlens gebruikt, is AF niet beschikbaar bij het opnemen van films.

ISO-gevoeligheid

Door de ISO-gevoeligheid te verhogen, treedt er meer ruis (korrel) op in het beeld maar kunt u foto's nemen bij weinig licht. De aanbevolen instelling in de meeste situaties is [AUTO]. Deze instelling start bij ISO 200 — een waarde voor een evenwichtige verhouding tussen ruis en dynamisch bereik — en past vervolgens de ISO-gevoeligheid aan afhankelijk van de opnameomstandigheden.

- 1 Geef live control weer en selecteer de ISO-gevoeligheid met $\Delta \nabla$.



- 2 Selecteer een optie met $\triangleleft \triangleright$ en druk op \odot .

AUTO	De gevoeligheid wordt automatisch ingesteld aan de hand van de opnameomstandigheden.
LOW, 200–25600	De gevoeligheid wordt ingesteld op de geselecteerde waarde.

Opties voor filmgeluid (geluid opnemen met films)

- 1 Geef live control weer en selecteer filmgeluid met $\Delta \nabla$.

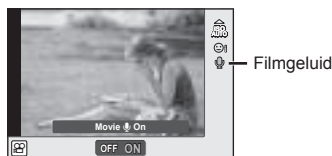

- 2 Schakel ON/OFF met $\triangleleft \triangleright$ en druk op \odot .

Let op

- Als u geluid in een film opneemt, kan het geluid van de lensactivering en van de camerawerking worden opgenomen. Indien gewenst kunnen deze geluiden onderdrukt worden door op te nemen met [AF Mode] ingesteld op [S-AF] of door het aantal keren dat u op de knoppen drukt te beperken.
- In de stand [Diorama] (Diorama) worden geen geluiden opgenomen.
- Wanneer het opnemen van geluid bij filmpjes is ingesteld op [OFF], wordt [OFF] weergegeven.

6 Menufuncties

Basismenubewerkingen

De menu's omvatten opname- en weergaveopties die niet worden afgebeeld bij live control en stellen u in staat de camera-instellingen ter vergemakkelijking aan te passen.

	Vorbereidende en basisopnameopties
	Geavanceerde opnameopties
	Weergave- en herwerkingsopties
	De camera-instellingen aanpassen (Blz. 85)*
	Opties van het accessoirepoortmenu voor apparaten die gebruikt worden op een accessoirepoort, zoals EVF en OLYMPUS PENPAL (Blz. 102)*
	Camera-instelling (bv. datum en taal)

* Niet weergegeven bij de standaardinstellingen.

1 Druk op de knop **MENU** om de menu's weer te geven.

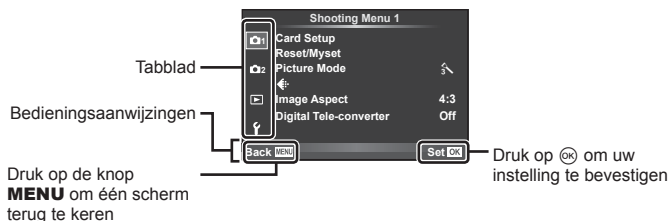

- Een gids wordt gedurende ongeveer 2 seconden weergegeven nadat u een optie hebt geselecteerd.
- Druk op de knop **INFO** om gidsen weer te geven of te verbergen.

2 Selecteer een tabblad met Δ ∇ en druk daarna op **OK**.

3 Selecteer een item met Δ ∇ en druk daarna op **OK** om opties weer te geven voor het geselecteerde item.

De huidige instelling verschijnt op het scherm

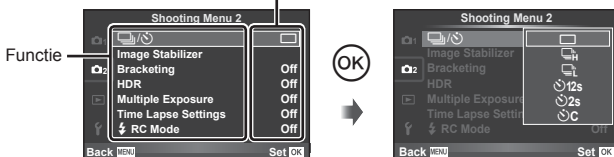

4 Gebruik Δ ∇ om een optie te markeren en druk op **OK** om te selecteren.

- Druk meerdere keren op de knop **MENU** om het menu te verlaten.

Opmerkingen

- Voor de standaardinstellingen van iedere optie verwijzen wij naar "Menulijst" (Blz. 138).

Fotografeermenu 1/fotografeermenu 2 gebruiken

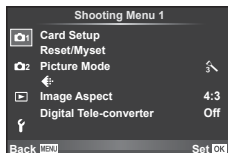

Opnamemenu 1

- 1 Card Setup (Blz. 72)
- Reset/Myset (Blz. 73)
- Picture Mode (Blz. 74)
- ← (Blz. 75)
- Beeldratio (Blz. 62)
- Digitale teleconverter (Blz. 81)

Opnamemenu 2

- 2 (Repeterende opnamen/zelfontspanner) (Blz. 61, 75)
- Image Stabilizer (Blz. 57)
- Bracketing (Blz. 76)
- HDR (Blz. 78)
- Meervoudige belichting (Blz. 79)
- Time Lapse-instellingen (Blz. 80)
- RC-modus (Blz. 81)

De kaart formatteren (Card Setup)

Kaartjes moeten met deze camera worden geformatteerd voor ze voor het eerst worden gebruikt, of nadat ze met een andere camera of computer werden gebruikt. Bij het formatteren worden alle gegevens gewist die op het kaartje staan, ook eventuele beveiligde opnamen.

Als u een gebruikte kaart wilt formatteren, controleert u eerst of deze kaart geen opnamen bevat die u wilt bewaren. “Toepasbare geheugenkaartjes” (Blz. 118)

- 1 Selecteer [Card Setup] in Fotografeermenu 1.
- 2 Selecteer [Format] en druk op .

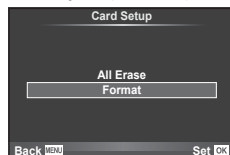

- 3 Selecteer [Yes] en druk op .
- Het kaartje wordt dan geformatteerd.

Alle beelden verwijderen (Card Setup)

Alle genomen beelden zijn verwijderd. Beveiligde beelden kunnen niet worden gewist.

- 1 Selecteer [Card Setup] in Fotografeermenu 1.
- 2 Selecteer [All Erase] en druk op .
- 3 Selecteer [Yes] en druk op .
- Alle beelden zijn verwijderd.

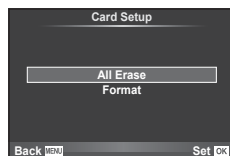

Standaardinstellingen herstellen (Reset)

De camera-instellingen kunnen probleemloos worden hersteld naar de standaardinstellingen.

- 1 Selecteer [Reset/Myset] in Fotografeermenu 1.
- 2 Selecteer [Reset] en druk op .
 - Markeer [Reset] en druk op om het resettype te kiezen. Om alle instellingen behalve de tijd, de datum en nog enkele andere te terug te stellen, markeert u [Full] en drukt u op .
 - "Menulijst" (Blz. 138)
- 3 Selecteer [Yes] en druk op .



Instellingen van Favorieten vastleggen (Myset)

Myset opslaan

U kunt de huidige camera-instellingen opslaan voor andere standen dan de stand Fotograferen. U kunt opgeslagen instellingen oproepen in de standen **P**, **A**, **S** en **M**.

- 1 Pas de instellingen aan om ze op te slaan.
- 2 Selecteer [Reset/Myset] in Fotografeermenu 1.
- 3 Selecteer de gewenste bestemming ([Myset1]–[Myset4]) en druk op .
 - [Set] verschijnt naast de bestemmingen ([Myset1]–[Myset4]) waarin reeds instellingen zijn opgeslagen. Door [Set] nogmaals te selecteren, overschrijft u de vastgelegde instelling.
 - Selecteer [Reset] om het vastleggen te annuleren.
- 4 Selecteer [Set] en druk op .
 - Instellingen die opgeslagen kunnen worden in Myset "Menulijst" (Blz. 138)

Myset gebruiken

Stelt de camera in volgens de instellingen die werden geselecteerd voor Myset.

- 1 Selecteer [Reset/Myset] in Fotografeermenu 1.
- 2 Selecteer de gewenste instellingen ([Myset1]–[Myset4]) en druk op .
- 3 Selecteer [Yes] en druk op .



Verwerkingsopties (fotomodus)

U kunt in de instellingen van [Picture Mode] individuele aanpassingen uitvoeren voor contrast, scherpte en andere parameters (Blz. 60). Wijzigingen aan elke fotomodus worden afzonderlijk opgeslagen.

- 1 Selecteer [Picture Mode] in Fotografeermenu 1.

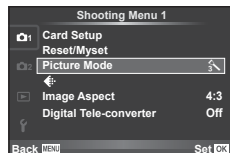

- 2 Selecteer een optie met Δ ∇ en druk op \odot .
- 3 Druk op \triangleright om de instellingen weer te geven voor de geselecteerde optie.

Contrast	Het verschil tussen lichte en donkere partijen	✓	✓	✓	✓
Scherpte	De beeldscherpte	✓	✓	✓	✓
Verzadiging	De kleurdiepte van het beeld	✓	✓	—	✓
Gradatie	De tint aanpassen (gradatie).				
Auto	Deelt het beeld op in kleinere gebieden en bepaalt voor elke gebied afzonderlijk de helderheid. Dit werkt goed bij beelden waarin gebieden met een hoog contrast voorkomen zodat de lichte partijen te helder, en de donkere partijen te donker zouden worden.	✓	✓	✓	✓
Normaal	Gebruik de stand [Normal] bij normaal fotograferen.				
High key	Gradatie bij een helder onderwerp.				
Low key	Gradatie bij een donker onderwerp.				
Effect (i-Enhance)	Voor het instellen van de mate waarin het effect wordt toegepast.	✓	—	—	✓
Z/W-filter (Monotone)	Voor zwart/wit-foto's. De filterkleur wordt lichter en de complementaire kleur wordt donkerder.				
N:Neutraal	Hiermee creëert u een normale zwart/wit-foto.				
Ye:Geel	Geeft mooi doortekende witte wolken tegen een helderblauwe lucht weer.	—	—	✓	✓
Or:Oranje	Accentueert de kleuren in blauwe luchten en zonsondergangen lichtjes.				
R:Rood	Accentueert in sterke mate kleuren in blauwe luchten en de helderheid van karmozijnrood gebladerde.				
G:Groen	Accentueert in sterke mate kleuren in rode lippen en groene bladeren.				

Pict. Tone (Monotone)	Kleurt zwart/wit-beelden.				
N:Neutraal	Hiermee creëert u een normale zwart/wit-foto.				
S:Sepia	Sepia	—	—	✓	✓
B:Blauw	Blauwachtig				
P:Paars	Paarsachtig				
G:Groen	Groenachtig				

Let op

- Veranderingen van het contrast hebben alleen effect bij de instelling [Normal].

Resolutie ()

Selecteer een resolutie. U kunt een afzonderlijke resolutie selecteren voor foto's en films. Dit is hetzelfde als het item [] in live controle.

- U kunt de combinatie van beeldgrootte en compressiefactor van de JPEG veranderen, alsook de pixelaantallen voor [] en [Set], [Pixel Count] "Kwaliteit van de opname (resolutie)" (Blz. 63)

De zelfontspanner instellen ()

U kunt de werking van de zelfontspanner naar wens instellen.

- 1 Selecteer [] in Fotografeermenu 2.



- 2 Selecteer [C] (custom) en druk op .
- 3 Gebruik om het item te selecteren en druk op .
 - Gebruik om de instelling te selecteren en druk op .

Frame	Stelt het aantal beelden in dat u wilt fotograferen.
Zelfontspanner	Stelt de tijd in die verloopt vanaf het indrukken van de ontspanknop tot de foto is genomen.
Intervaltijd	Stelt het opname-interval in voor het tweede beeld en daaropvolgende beelden.
Elke opname-AF	Stelt in of er een AF moet worden uitgevoerd voordat een foto wordt genomen met de zelfontspanner.

Variërende instellingen bij een reeks foto's (bracketing)

Met "bracketing" wordt bedoeld dat diverse instellingen automatisch voor een reeks opnamen of een reeks beelden worden gevarieerd rond de huidige waarde. U kunt instellingen voor bracket shooting opslaan en bracketing uitschakelen.

- 1 Selecteer [Bracketing] in Fotografeermenu 2 en druk op .



- 2 Druk na het selecteren van [On] op en selecteer het type bracket shooting.

- Wanneer u bracket shooting selecteert, verschijnt op het scherm.

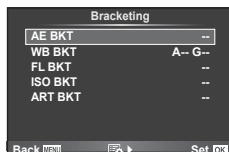

- 3 Druk op , selecteer instellingen voor parameters zoals het aantal opnamen en druk dan op de knop .

- Blijf op de knop drukken tot u terugkeert naar het scherm in stap 1.
- Als u [Off] selecteert in stap 2, worden de instellingen voor bracket shooting opgeslagen en kunt u normaal foto's maken.

Let op

- Kan niet worden gebruikt tijdens HDR-fotografie.
- Kan niet tegelijkertijd worden gebruikt met time lapse-fotograferen.
- Er kunnen tijdens bracket shooting geen foto's gemaakt worden als er niet voldoende ruimte op de geheugenkaart van de camera is voor het geselecteerde aantal frames.

AE BKT (AE bracketing)

De camera wijzigt de belichting bij iedere opname. De mate van wijziging kan worden geselecteerd uit 0.3 EV, 0.7 EV of 1.0 EV. Bij enkelbeeldopnamen wordt er één opname gemaakt telkens wanneer de ontspanknop helemaal wordt ingedrukt, maar bij repeterende opnamen blijft de camera opnamen maken in deze volgorde terwijl de ontspanknop helemaal is ingedrukt: geen wijziging, negatief, positief. Aantal opnamen: 2, 3, 5 of 7

- De -indicator wordt groen tijdens bracketing.
- De camera past de belichting aan door het diafragma en de sluitertijd (stand **P**), de sluitertijd (stand **A** en **M**) of het diafragma (stand **S**) te wijzigen.
- De camera past bracketing toe op de huidige geselecteerde waarde voor belichtingscorrectie.
- De grootte van de bracketingverhoging wijzigt naargelang de waarde ingesteld voor [EV Step]. "De aangepaste menu's gebruiken" (Blz. 85)

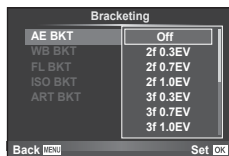

WB BKT (WB-bracketing)

Op basis van één opname worden automatisch drie beelden met verschillende witbalans (aangepast in de opgegeven kleurrichtingen) gemaakt. Hierbij wordt gestart vanaf de huidige geselecteerde waarde voor de witbalans. WB-bracketing is beschikbaar in de standen **P**, **A**, **S** en **M**.

- De witbalans kan worden gewijzigd met 2, 4 of 6 stappen op de assen A–B (amber–blauw) en G–M (groen–magenta).
- De camera past bracketing toe op de huidige geselecteerde waarde voor witbalanscorrectie.



FL BKT (FL-bracketing)

De camera varieert het flitserniveau bij drie verschillende opnames (geen aanpassing bij de eerste opname, negatief bij de tweede en positief bij de derde). Bij enkelbeeldopnamen wordt er één opname gemaakt telkens wanneer de ontspanknop wordt ingedrukt; bij repeterende opnamen worden alle opnamen gemaakt terwijl de ontspanknop wordt ingedrukt.

- De **BKT**-indicator wordt groen tijdens bracketing.
- De grootte van de bracketingverhoging wijzigt naargelang de waarde ingesteld voor [EV Step]. "De aangepaste menu's gebruiken" (Blz. 85)

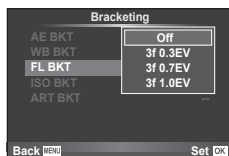

ISO BKT (ISO-bracketing)

De camera wijzigt de gevoeligheid bij drie verschillende opnames, terwijl de sluitertijd en het diafragma ongewijzigd blijven. De mate van wijziging kan worden geselecteerd uit 0.3 EV, 0.7 EV of 1.0 EV. Telkens wanneer de ontspanknop wordt ingedrukt, maakt de camera bij de eerste opname drie foto's met de ingestelde gevoeligheid (of met de optimale gevoeligheidsinstelling bij selectie van 'Automatische gevoeligheid'), bij de tweede opname foto's met een negatief gewijzigde gevoeligheid en bij de derde opname foto's met een positief gewijzigde gevoeligheid.

- De grootte van de bracketingverhoging wijzigt niet naargelang de waarde ingesteld voor [ISO Step]. "De aangepaste menu's gebruiken" (Blz. 85)
- Bracketing wordt uitgevoerd, ongeacht de bovengrens die werd ingesteld met [ISO-Auto Set]. "De aangepaste menu's gebruiken" (Blz. 85)

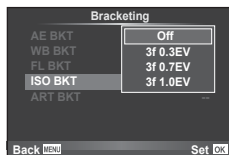

ART BKT (ART-bracketing)

Telkens wanneer de sluitur wordt ontspannen, legt de camera meerdere beelden vast, telkens met een verschillende instelling voor creatieve filter. U kunt creatieve filter-bracketing voor elk beeldeffect afzonderlijk in- of uitschakelen.

- De opname kan enige tijd in beslag nemen.
- ART BKT kan niet worden gecombineerd met WB BKT of ISO BKT.

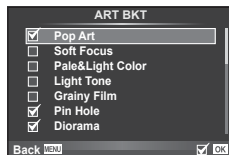

HDR-foto's maken (High Dynamic Range)

De camera maakt verschillende beelden en voegt ze automatisch samen tot een HDR-beeld. U kunt ook verschillende beelden maken, die u dan op een computer samenvoegt via HDR-beeldvorming (HDR-bracketingfotografie).

- 1 Selecteer [HDR] in  2 Fotografeermenu 2 en druk op .

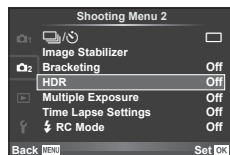

- 2 Selecteer een type HDR-fotografie en druk op de knop .

HDR1	Er worden vier opnamen gemaakt, elke opname met een verschillende belichting, waarna de opnamen in de camera worden gecombineerd tot één HDR-beeld.
HDR2	HDR2 biedt een indrukwekkender beeld dan HDR1. De ISO-gevoeligheid is vastgelegd op 200. Bovendien is de traagst mogelijk sluitertijd 1 seconde en de langst beschikbare belichting 4 seconden.
3F 2,0EV	HDR-bracketing is uitgevoerd. Selecteer het aantal beelden en het belichtingsverschil. HDR-beeldbewerking wordt niet uitgevoerd.
5F 2,0EV	
7F 2,0EV	
3F 3,0EV	
5F 3,0EV	

- 3 Maak een opname.
 - Wanneer u op de ontspanknop drukt, maakt de camera automatisch het ingestelde aantal beelden.
 - Als u HDR toewijst aan een knop via de [Button Function] (Blz. 95), kunt u het scherm voor HDR-fotografie openen door op deze knop te drukken.

Let op

- In het geval van HDR1 en HDR2 is belichtingscorrectie niet beschikbaar.
- Als u opnamen maakt met een lagere sluitertijd, kan dit voor meer ruis zorgen.
- Plaats de camera op een statief of ander stabiliserend item en maak de opname.
- De afbeelding die op de monitor of in de zoeker wordt getoond tijdens het maken van de opname, zal verschillend zijn van het HDR-bewerkte beeld.
- In HDR1 en HDR2 wordt het HDR-verwerkte beeld opgeslagen als een JPEG-bestand. Wanneer de beeldkwaliteit is ingesteld op de stand [RAW], wordt het beeld opgenomen in RAW+JPEG-formaat. Het enige beeld dat in RAW wordt opgenomen is het beeld met een geschikte belichting.
- Als HDR1/HDR2 is ingesteld, is de fotomodus vastgesteld op [Natural] en is de kleurinstelling vastgesteld op [sRGB]. [Full-time AF] werkt niet.
- Fotograferen met flits, bracketing, meervoudige belichting en time lapse shooting kunnen niet samen met HDR-fotografie worden gebruikt.
- Er kunnen tijdens HDR-fotografie geen foto's gemaakt worden als er niet voldoende ruimte op de geheugenkaart van de camera is voor het geselecteerde aantal frames.

Meerdere belichtingen opnemen in één beeld (meervoudige belichting)

Maak meerdere opnamen in één beeld met de momenteel voor de beeldkwaliteit geselecteerde optie.

1 Selecteer [Multiple Exposure] in Fotografeermenu 2.

2 Pas de instellingen aan.

Frame	Selecteer [2f].
Toename-corr.	Bij de instelling [On] wordt de helderheid van elk beeld ingesteld op 1/2 en worden de beelden op elkaar geplaatst. Bij de instelling [Off] worden de beelden op elkaar geplaatst met de oorspronkelijke helderheid van elk beeld.
Overlap	Bij de instelling [On] kunt u bovenop een RAW-beeld dat op een kaartje is opgeslagen, verschillende foto's plaatsen en als een afzonderlijk beeld opslaan. Er wordt één foto gemaakt.

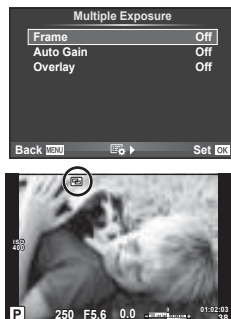

- wordt op de monitor weergegeven terwijl meervoudige belichting van toepassing is.

3 Maak een opname.

- wordt groen weergegeven wanneer de opname start.
- Druk op om de laatste opname te verwijderen.
- De vorige opname wordt boven het beeld geplaatst dat u door de lens ziet als referentie voor het kaderen van de volgende opname.

Tips

- 3 of meer beelden overlappen: selecteer RAW voor en gebruik de optie [Overlay] om de opname met meervoudige belichting te herhalen.
- Voor meer informatie over het overlappen van RAW-beelden: "Beelddoverlapping" (Blz. 83)

Let op

- De camera gaat niet naar de sluimerstand terwijl meervoudige belichting van toepassing is.
- Foto's die met andere camera's werden gemaakt, kunnen niet worden opgenomen in een meervoudige belichting.
- Als [Overlay] ingesteld is op [On], worden de beelden die worden weergegeven als een RAW-beeld wordt geselecteerd, ontwikkeld met de instellingen op het ogenblik van de opname.
- Om de fotografeerfuncties in te stellen, dient u eerst de functie meervoudige belichting te annuleren. Bepaalde functies kunnen niet worden ingesteld.
- Meervoudige belichting wordt in de volgende situaties automatisch geannuleerd vanaf de eerste foto.

De camera wordt uitgeschakeld/U drukt op de knop /U drukt op de knop **MENU**/
De fotografeerstand is ingesteld op een andere stand dan **P**, **A**, **S**, **M**/De batterij heeft geen vermogen meer/Er is een kabel aangesloten op de camera/U schakelt om tussen de monitor en de elektronische zoeker

- Wanneer een RAW-beeld is geselecteerd met [Overlay], wordt het JPEG-beeld weergegeven voor het beeld dat opgenomen is in JPEG+RAW-formaat.
- Wanneer u meerdere foto's maakt met de functie bracketing, wordt voorrang gegeven aan opnamen met meervoudige belichting. Terwijl het overlay-beeld wordt opgeslagen, wordt de functie bracketing teruggezet in de standaard fabrieksinstellingen.

Automatisch opnamen maken met vaste intervallen (time lapse-fotograferen)

U kunt instellen dat de camera automatisch opnamen maken met vaste intervallen. De opgenomen beelden kunnen ook worden opgenomen en een individuele film vormen. Deze instelling is alleen beschikbaar in de standen **P/A/S/M**.

- 1 Stel de volgende instellingen in onder [Time Lapse Settings] in  2 Fotografeermenu 2.

Frame	Stelt het aantal beelden in dat u wilt fotograferen.
Start wachttijd	Stel in hoeveel tijd wordt gewacht voordat een opname wordt genomen.
Intervaltijd	Stel in hoe lang de intervallen tussen opnamen duren na aanvang van fotograferen.
'Time Lapse'-film	Stel de beeldkwaliteit van de framereeks in. [Off]: Elk beeld wordt vastgelegd als afzonderlijke foto. [On]: Elk beeld wordt vastgelegd als afzonderlijke foto en er wordt een individuele film gemaakt met behulp van de beeldreeks.

- De resolutie van de film is [Motion JPEG (HD)] en de framesnelheid is 10fps.

2 Maak een opname.

- Er worden beelden vastgelegd zelfs als het beeld niet is scherpgesteld na AF. Als u de focuspositie wilt vastzetten, dient u te fotograferen in MF.
- [Rec View] blijft 0,5 seconden actief.
- Als de tijdsduur voorafgaand aan opname of het interval voor fotograferen is ingesteld op 1 minuut 31 seconden of langer, schakelen de monitor en de cameravoeding automatisch uit na 1 minuut. 10 seconden voordat de opname begint, schakelt de voeding automatisch weer in. Wanneer de monitor is uitgeschakeld, drukt u op de ontspanknop om deze terug in te schakelen.

Let op

- Als de AF-modus is ingesteld op [C-AF] of [C-AF+TR], wordt dit automatisch gewijzigd naar [S-AF].
- Aanraakbediening is uitgeschakeld tijdens time lapse-fotograferen.
- Kan niet worden gebruikt met HDR-fotografie.
- Het is niet mogelijk om time lapse-fotografie te combineren met bracketing, meervoudige belichting en bulb- tijd- of composietfotografie.
- Als de oplaadtijd voor de flitser langer is dan de interval tussen beelden, werkt de flitser niet.
- Als de camera automatisch uitschakelt tijdens de intervallen tussen opnamen, schakelt deze weer tijdig in voor de volgende opname.
- Als een of meer van de stilstaande beelden niet correct worden opgenomen, wordt de time lapse-film niet gegenereerd.
- Wanneer er onvoldoende ruimte is op de kaart, wordt de film niet opgenomen.
- Time lapse-opnamen worden automatisch geannuleerd als een van de volgende opties wordt gebruikt: modusselectie, **MENU**-knop, -knop, lensontkoppeling of bij verbinding met de USB-kabel.
- Als u de camera uitschakelt, wordt de opname binnen bepaald tijdsbestek geannuleerd.
- Het fotograferen kan gedurende de opnamereeks worden gestopt als er niet genoeg voeding over is. Zorg er daarom voor dat de batterij voldoende vermogen heeft voordat u begint met fotograferen.

Flitserfotografie met draadloze afstandsbediening

De meegeleverde flitser en externe flitsers die beschikken over een afstandsbedieningsstand en bestemd zijn voor gebruik met deze camera, kunnen worden gebruikt voor draadloze flitserfotografie.  "Flitserfotografie met draadloze afstandsbediening" (Blz. 126)

Digitale zoom (digitale teleconverter)







De digitale teleconverter wordt gebruikt om in te zoomen voorbij de huidige zoomverhouding. De camera slaat de middelste uitsnede op. De zoom wordt met ongeveer 2× vergroot.

1 Selecteer [On] voor [Digital Tele-converter] in  Fotografeermenu 1.

2 De weergave in de monitor wordt met een factor twee vergroot.

- Het onderwerp wordt vastgelegd zoals het op de monitor verschijnt.

Let op

- Digitale zoom is niet beschikbaar bij meerdere belichtingen in de stand  of wanneer , , , of  is geselecteerd in de stand **SCN**.
- Deze functie is niet beschikbaar wanneer [Movie Effect] is ingesteld op [On] in de stand .
- Wanneer een RAW-beeld wordt weergegeven, wordt het gedeelte dat op de monitor zichtbaar is, weergegeven in een kader.
- AF-kader valt weg.

Het weergavemenu gebruiken

Weergavemenu

 (Blz. 55)

 (Blz. 81)

Bewerken (Blz. 82)

Afdrukvolgorde (Blz. 115)

Beveiliging herstellen (Blz. 83)

Aansluiting met smartphone (Blz. 106)

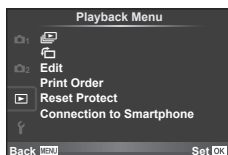









Geroteerde beelden weergeven ()



Wanneer deze functie ingesteld is op [On], worden foto's die werden gemaakt met de camera in portretoriëntatie, automatisch geroteerd en weergegeven in portretoriëntatie.

Foto's bewerken

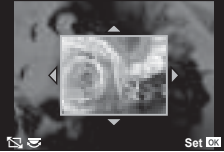
Een gemaakte foto kunt u bewerken en opslaan als een nieuwe foto.

- 1 Selecteer [Edit] in het  Weergavemenu en druk op .
- 2 Gebruik Δ ∇ om [Sel. Image] te selecteren en druk op .
- 3 Selecteer met \triangleleft \triangleright het te bewerken beeld en druk daarna op .
 - Als het beeld een RAW-beeld is, wordt [RAW Data Edit] weergegeven, en als het beeld een JPEG-beeld is, wordt [JPEG Edit] weergegeven. Werd het beeld vastgelegd in een RAW+JPEG-formaat, dan worden zowel [RAW Data Edit] als [JPEG Edit] weergegeven. Selecteer het menu om het beeld te bewerken.
- 4 Selecteer [RAW Data Edit] of [JPEG Edit] en druk op .

RAW bewrk.		Maak een JPEG-kopie van een RAW-beeld bewerkt conform de instellingen.
	[Current]	Het JPEG-kopie wordt verwerkt in overeenstemming met de actuele camera-instellingen. Pas de camera-instellingen aan voor u deze optie kiest.
	[Custom1]	Tijdens het bewerken van het beeld kunnen de instellingen op de monitor gewijzigd worden. U kunt de gebruikte instellingen opslaan.
	[Custom2]	Het beeld wordt bewerkt op basis van de instellingen voor de geselecteerde creatieve filter.
JPEG bewrk		Kies uit de volgende opties: [Shadow Adj]: Maakt een van achteren belicht donker onderwerp lichter. [Redeye Fix]: Voor het corrigeren van rode ogen op flitsopnamen.  : Gebruik de subregelaar () om de grootte van de uitsnede te kiezen en Δ ∇ \triangleleft \triangleright om de uitsnede te positioneren.
		 [Aspect]: Wijzigt de breedte-hoogteverhouding van beelden van 4:3 (standaard) naar [3:2], [16:9], [1:1] of [3:4]. Nadat u de breedte-hoogteverhouding heeft gewijzigd, gebruikt u Δ ∇ \triangleleft \triangleright om de positie van de uitsnede op te geven. [Black & White]: Hiermee maakt u een beeld zwart/wit. [Sepia]: Voor beelden in sepia-tinten. [Saturation]: Voor het instellen van de kleurdiepte. De kleurverzadiging aanpassen terwijl u de foto op het scherm bekijkt.  : Om de foto te converteren naar 1.280 × 960, 640 × 480 of 320 × 240. Beelden met een andere breedte-hoogteverhouding dan 4:3 (standaard) worden geconverteerd naar de beeldbestands grootte die hierbij het dichtst aanleunt. [e-Portrait]: De huid ziet er zachter en doorschijnender uit. Als gezichtsherkenning niet goed werkt, kunt u, afhankelijk van het beeld, eventueel niet corrigeren.

- 5 Zodra de instellingen volledig zijn, drukt u op .
 - De instellingen worden toegepast op het beeld.
- 6 Selecteer [Yes] en druk op .
 - Het bewerkte beeld wordt opgeslagen op de kaart.

Let op

- 3D-foto's, films en tijdelijk voor PHOTO STORY opgeslagen beelden kunnen niet worden bewerkt.
- Het is mogelijk dat de rode-ogen-correctie bij sommige foto's niet werkt.
- In de volgende gevallen kunt u een JPEG-beeld niet bewerken:
 - Wanneer een beeld bewerkt wordt op een pc, wanneer er onvoldoende plaats is in het kaartgeheugen, wanneer een beeld op een andere camera wordt opgenomen
- Bij het wijzigen van het aantal pixels (☐) kunt u nooit een groter aantal pixels kiezen dan dat van de originele opname.
- [☐] en [Aspect] kunt u enkel gebruiken om beelden met een breedte-hoogteverhouding 4:3 (standaard) te bewerken.
- Wanneer [Picture Mode] is ingesteld op [ART], wordt [Color Space] vastgezet op [sRGB].

Beelddoverlapping

U kunt tot 3 RAW-beelden die met de camera werden gemaakt, op elkaar plaatsen en als een afzonderlijk beeld opslaan.

Het beeld wordt opgeslagen met de beeldkwaliteit die ingesteld is op het ogenblik waarop het beeld wordt opgeslagen. (Als [RAW] geselecteerd is, wordt de kopie opgeslagen in het formaat [L+N+RAW].)

- 1 Selecteer [Edit] in het [▶] Weergavemenu en druk op [OK].
- 2 Gebruik $\Delta \nabla$ om [Image Overlay] te selecteren en druk op [OK].
- 3 Selecteer het aantal beelden in de overlapping en druk op [OK].
- 4 Gebruik $\Delta \nabla \triangleleft \triangleright$ om de RAW-beelden te selecteren die bij de overlapping zullen worden gebruikt.
 - Wanneer u het aantal beelden dat opgegeven is in stap 3 hebt geselecteerd, wordt de overlapping weergegeven.



- 5 Pas de verhoging aan.
 - Gebruik $\triangleleft \triangleright$ om een beeld te selecteren en $\Delta \nabla$ om de verhoging aan te passen.
 - De verhoging kan worden aangepast binnen het bereik 0,1–2,0. Controleer de resultaten op de monitor.



- 6 Druk op [OK]. Een dialoogvenster voor bevestiging wordt weergegeven; selecteer [Yes] en druk op [OK].

Tips

- Om 4 of meer beelden te overlappen, slaat u het op elkaar geplaatste beeld op als een RAW-bestand en gebruikt u herhaaldelijk [Image Overlay].

Audio-opname

U kunt een audio-opname (tot 30 sec. lang) toevoegen aan de huidige foto. Dit is dezelfde functie als [🎤] tijdens de weergave. (Blz. 54)

Alle beveiligingen annuleren

Met deze functie kunt de beveiliging van meerdere beelden in één keer annuleren.

- 1 Selecteer [Reset Protect] in het [▶]-weergavemenu.
- 2 Selecteer [Yes] en druk op [OK].

Het instelmenu gebruiken

Gebruik het **Y** Setup-menu om de basisfuncties van de camera in te stellen.



















Optie	Beschrijving	
(Datum/tijd instellen)	Hiermee stelt u de klok van de camera in.	16
(Taal voor de monitor wijzigen)	Voor de schermteksten en de foutmeldingen kunt u naast het Engels ook andere talen kiezen.	—
(Helderheid van de monitor aanpassen)	U kunt de helderheid en de kleurtemperatuur van de monitor aanpassen. De instelling van de kleurtemperatuur heeft enkel betrekking op de weergave van de monitor. Gebruik om (kleurtemperatuur) of (helderheid) te markeren en om de waarde aan te passen. Druk op de knop INFO om te schakelen tussen [Natural] en [Vivid] voor de kleurweergave op de monitor.	—
Opn.Beeld	Kies of foto's onmiddellijk na het opnemen worden weergegeven en hoe lang ze worden weergegeven. Dit is handig als u de foto die u zojuist heeft genomen even wilt controleren. Door de ontspanknop half in te drukken terwijl u de foto controleert, kunt u onmiddellijk doorgaan met fotograferen. [0.3sec]–[20sec]: Hiermee selecteert u het aantal seconden dat de foto moet worden weergegeven. [Off]: De foto die op het kaartje wordt opgeslagen, wordt niet weergegeven. [Auto]: Geeft de foto weer die wordt opgeslagen, en schakelt daarna over naar de stand weergeven. Dit is handig om een opname te controleren en eventueel direct te wissen.	—
Wi-Fi-instellingen	Stel de camera in voor aansluiting op een smartphone via een draadloze LAN-verbinding dankzij de draadloze functie op de camera.	106
Menu Display	Kies of u de custom-menu's dan wel het accessoirespoortmenu wilt weergeven.	—
Program-matuur	De firmwareversie van uw product verschijnt. Als u informatie gaat inwinnen over uw camera of accessoires, of als u software wilt downloaden, moet u opgeven welke versie van elk van de producten u gebruikt.	—

De aangepaste menu's gebruiken

De camera-instellingen kunnen worden aangepast met het menu  Custom.





Custom Menu

-  AF/MF (Blz. 85)
-  Button/Dial (Blz. 86)
-  Release/ (Blz. 86)
-  Disp//PC (Blz. 87)
-  Exp//ISO (Blz. 89)
-   Custom (Blz. 90)
-  /Color/WB (Blz. 90)
-  Record/Erase (Blz. 91)
-  Movie (Blz. 92)
-   Utility (Blz. 93)



AF/MF

MENU →  → 

Optie	Beschrijving	
AF-modus	Kies de AF-stand. Deze is identiek aan de instelling van de live controle. U kunt afzonderlijke scherpstelmethodes instellen voor de stand Fotograferen en de stand  .	69
Fulltime AF	Als [On] is geselecteerd, blijft de camera scherpstellen, ook als de ontspanknop niet half wordt ingedrukt. Kan niet worden gebruikt bij gebruik van de Micro Four Thirds-systeemplens.	—
AEL/AFL	Pas de AF- en AE-lock aan.	94
Reset Lens	Wanneer deze optie is ingesteld op [Off], wordt de scherpstelpositie van de lens niet hersteld, zelfs niet wanneer de camera wordt uitgeschakeld. De scherpstelling van krachtige zoomlenzen wordt ook hersteld.	—
BULB/TIME-focus	Het is mogelijk de scherpstelpositie tijdens belichting te wijzigen met handmatig (MF). Wanneer deze optie is ingesteld op [Off], kan er niet aan de scherpstelling worden gedraaid.	—
Scherpstelling	U kunt kiezen wat voor u de meest logische draairichting van de scherpstelling is.	—
MF-Hulp	Wanneer deze functie ingesteld is op [On], kunt u automatisch schakelen naar zoomen of maximaliseren in de handmatige scherpstelstand door aan de scherpstelling te draaien.	95
[] Home instellen	Kies de positie van het AF-kader die zal worden opgeslagen als de home-positie. [] verschijnt op het scherm voor AF-kaderselectie terwijl u een home-positie kiest.	—
AF hulpverl.	Selecteer [Off] om de AF-verlichting uit te schakelen.	—
 Face Priority	U kunt gezichtsprioriteit of pupilherkenning als AF-stand selecteren. Deze is identiek aan de instelling van de live controle.	48
AF-meetgebied	Als u [Off] selecteert, wordt het AF-kader niet getoond tijdens de bevestiging.	—

Optie	Beschrijving	👉										
Button Function	Kies de functie die aan de geselecteerde knop is toegewezen. [Fn]Function, [Q]Function, [⊙]Function, [▶]Function, [▽]Function, [⏪]Function, [L-Fi]Function	95										
Dial Function	U kunt de functie van de subregelaar (🕒) wijzigen. <table border="1" style="width: 100%; border-collapse: collapse;"> <tr> <td style="text-align: center;">P</td> <td>📷 / Ps</td> </tr> <tr> <td style="text-align: center;">A</td> <td>Diafragmawaarde / 📷</td> </tr> <tr> <td style="text-align: center;">S</td> <td>Sluittijd / 📷</td> </tr> <tr> <td style="text-align: center;">M</td> <td>Sluittijd / Diafragmawaarde</td> </tr> <tr> <td style="text-align: center;">▶</td> <td>[Prev/Next] / [📷] / Magnify</td> </tr> </table> <p>In de standen P, A, S en M worden de rollen die worden gespeeld voor- en nadat de knop 📷 wordt ingedrukt, omgekeerd.</p>	P	📷 / Ps	A	Diafragmawaarde / 📷	S	Sluittijd / 📷	M	Sluittijd / Diafragmawaarde	▶	[Prev/Next] / [📷] / Magnify	—
P	📷 / Ps											
A	Diafragmawaarde / 📷											
S	Sluittijd / 📷											
M	Sluittijd / Diafragmawaarde											
▶	[Prev/Next] / [📷] / Magnify											
Draairichting	Kies de richting waarin de regelaar wordt gedraaid om de sluitertijd of het diafragma aan te passen. Wijzig de richting van Programma-aanpassing.	—										
Menuschakelaar	Het is mogelijk de geregistreerde instellingen voor Myset toe te wijzen aan een positie op de functieknop. [Myset1] - [Myset4] (P. 73) kan worden geselecteerd wanneer de instellingen zijn geregistreerd.	—										

Optie	Beschrijving	👉
Ann. Prioriteit S	Als u [On] selecteert, kan de sluiterspanning worden ontspannen, zelfs als de camera niet scherp is. Deze optie kan afzonderlijk worden ingesteld voor de modi S-AF (Blz. 69) en C-AF (Blz. 69).	—
Ann. Prioriteit C		
L fps H fps	Kies de snelheid waarmee beelden worden doorgespoeld voor [📷] en [📷H]. De waarden zijn de maximale waarden bij benadering.	61
Beeldstabilisatie	Activeert/deactiveert de beeldstabilisatie voor continu fotograferen.	—
Half indrukken bij IS	Wanneer deze functie [Off] staat, wordt de functie IS (beeldstabilisatie) als de ontspanknop half wordt ingedrukt, niet geactiveerd.	—
Lens I.S. Priority	Als [On] geselecteerd is, wordt prioriteit gegeven aan de lensfunctie bij gebruik van een lens met een beeldstabilisatiefunctie.	—
Release Lag-Time	Als [Short] is geselecteerd, kan de vertragingstijd tussen het volledig indrukken van de ontspanknop en het moment van opname worden verminderd.*	—

* Dit leidt wel tot een kortere levensduur van de batterij. Zorg er ook voor dat de camera niet wordt blootgesteld aan schokbewegingen tijdens gebruik. Als dat wel gebeurt, kan het zijn dat de monitor geen onderwerpen meer weergeeft. Wanneer dat optreedt, schakelt u de camera uit en weer in.

Optie	Beschrijving																																			
HDMI	[HDMI Out]: Het type digitaal videosignaal selecteren als een televisie wordt aangesloten via een HDMI-kabel. [HDMI Control]: Selecteer [On] om de camera te kunnen bedienen met afstandsbedieningen voor televisies die HDMI-controle ondersteunen.	97																																		
Video Out	Kies de videostandaard ([NTSC] of [PAL]) die in uw land of regio wordt gebruikt.	97																																		
Control Settings	Kies de regelaars die in elke fotograferstand worden weergegeven.	98																																		
	<table border="1"> <thead> <tr> <th rowspan="2">Regelaars</th> <th colspan="4">Stand Fotograferen</th> </tr> <tr> <th>iAUTO</th> <th>P/A/S/M</th> <th>ART</th> <th>SCN</th> </tr> </thead> <tbody> <tr> <td>Live Control (Blz. 56)</td> <td>✓</td> <td>✓</td> <td>✓</td> <td>✓</td> </tr> <tr> <td>Live SCP (Blz. 99)</td> <td>✓</td> <td>✓</td> <td>✓</td> <td>✓</td> </tr> <tr> <td>Live Guide (Blz.24)</td> <td>✓</td> <td>–</td> <td>–</td> <td>–</td> </tr> <tr> <td>Creatief filtermenu</td> <td>–</td> <td>–</td> <td>✓</td> <td>–</td> </tr> <tr> <td>Scènemenu</td> <td>–</td> <td>–</td> <td>–</td> <td>✓</td> </tr> </tbody> </table>		Regelaars	Stand Fotograferen				iAUTO	P/A/S/M	ART	SCN	Live Control (Blz. 56)	✓	✓	✓	✓	Live SCP (Blz. 99)	✓	✓	✓	✓	Live Guide (Blz.24)	✓	–	–	–	Creatief filtermenu	–	–	✓	–	Scènemenu	–	–	–	✓
	Regelaars			Stand Fotograferen																																
			iAUTO	P/A/S/M	ART	SCN																														
	Live Control (Blz. 56)		✓	✓	✓	✓																														
	Live SCP (Blz. 99)		✓	✓	✓	✓																														
Live Guide (Blz.24)	✓	–	–	–																																
Creatief filtermenu	–	–	✓	–																																
Scènemenu	–	–	–	✓																																
/Info Settings	Kies de informatie die wordt weergegeven als de knop INFO wordt ingedrukt. [Info]: Kies de informatie die wordt weergegeven in schermvullende weergave. [LV-Info]: Kies de informatie die wordt weergegeven wanneer de camera zich in de opnamestand bevindt. [Settings]: Kies de informatie die wordt weergegeven in de index- en kalenderweergave.	100, 101																																		
Rasterweergave	Selecteer [Grid], [Grid], [Grid], [Grid] of [Grid] om een raster weer te geven op de monitor.	—																																		
Fotomodusinstellingen	Geef enkel het geselecteerde beeldeffect weer wanneer een beeldeffect is geselecteerd.	—																																		
Histogram Settings	[Highlight]: Kies de onderste limiet voor de weergave van lichte partijen. [Shadow]: Kies de bovenste limiet voor de weergave van schaduwpartijen.	100																																		
Programma-toelichting	Kies [Off] om geen hulp weer te geven voor de geselecteerde stand als de functieknoop naar een nieuwe instelling wordt gedraaid.	17																																		
Live View Versterking	Als [On] geselecteerd is, wordt er voorrang aan gegeven om de beelden duidelijk zichtbaar te maken; de belichtingscorrectie en andere instellingen van de effecten zijn niet zichtbaar op de monitor.	—																																		
Framesnelheid	Selecteer [High] om de beeldvertraging te reduceren. De beeldkwaliteit kan daardoor echter achteruitgaan.	—																																		
Filter LV-modus	[mode1]: Het filtereffect wordt altijd weergegeven. [mode2]: Filtereffecten zijn niet zichtbaar op de monitor terwijl de onspanknop half wordt ingedrukt. Kies een vloeiende weergave.	—																																		

Optie	Beschrijving	
LV Close-up modus	[mode1]: Als u de ontspanknop half indrukt, wordt de zoom geannuleerd. [mode2]: De zoom wordt niet geannuleerd wanneer u de ontspanknop half indrukt.	49
Minder flikkering	Beperk het flikkereffect onder bepaalde soorten verlichting, waaronder fluorescentielampen. Wanneer een eventuele flikkering niet verminderd wordt door de [Auto]-instelling, stelt u deze parameter in op [50Hz] of [60Hz] in overeenstemming met de gebruikelijke vermogensfrequentie in de regio waar de camera wordt gebruikt.	—
lock	Als [On] is geselecteerd, schakelt het voorafbeeld tussen vergrendeling en ontgrendeling telkens wanneer de knop wordt ingedrukt die is ingesteld voor voorafbeeld.	—
Close Up Mode	[mode1]: Druk op om in te zoomen (maximaal 14x) en druk op om uit te zoomen. [mode2]: Druk op om het zoomkader weer te geven voor de opgegeven zoomverhouding. Druk nogmaals op om in te zoomen.	—
Piekinstellingen	U kunt voor de kleur van de randverbetering kiezen tussen wit en zwart.	—
Verlichte LCD	Als gedurende de geselecteerde tijd geen handelingen worden uitgevoerd, wordt de achtergrondverlichting gedimd om de batterij te sparen. De achtergrondverlichting wordt niet gedimd als [Hold] geselecteerd is.	—
Sleep	De camera wordt in de sluimerstand (energiebesparing) geschakeld als er gedurende de geselecteerde periode geen handelingen worden uitgevoerd. De camera kan opnieuw worden geactiveerd door de ontspanknop half in te drukken.	—
(Piepgeluid)	U kunt het piepgeluid, dat afgegeven wordt als de scherpstelling vergrendeld wordt, op [Off] zetten door op de ontspanknop te drukken.	—
USB-Modus	Kies een stand om de camera op een computer of printer aan te sluiten. Kies [Auto] om de opties voor de USB-modus weer te geven telkens wanneer de camera wordt aangesloten.	—

Optie	Beschrijving	
EV trap	Kies de omvang van de stappen die worden gebruikt bij het selecteren van de sluitertijd, het diafragma, de belichtingscorrectie en andere belichtingsparameters.	—
Ruisonderdr.	Hiermee reduceert u de ruis die optreedt bij erg lange sluitertijden. [Auto]: Ruisonderdrukking wordt uitgevoerd bij lange sluitertijden of wanneer de interne temperatuur van de camera is toegenomen. [On]: Bij elke opname wordt ruisonderdrukking toegepast. [Off]: Ruisonderdrukking uit. • Na de opname duurt de verwerkingstijd ongeveer even lang als de opname. • De ruisonderdrukking wordt automatisch uitgeschakeld bij repeterende opnamen. • Bij sommige lichtomstandigheden en onderwerpen werkt deze functie niet optimaal.	35
Ruisfilter	Kies de mate van ruisonderdrukking die toegepast wordt bij hoge ISO-gevoeligheden.	—
ISO	De ISO-gevoeligheid instellen.	70
ISO stap	Selecteer de beschikbare stappen voor het kiezen van de ISO-gevoeligheid.	—
ISO-auto set	Kies de bovengrens en standaardwaarde die gebruikt worden voor de ISO-gevoeligheid als [Auto] geselecteerd is voor ISO. [High Limit]: Kies de bovengrens voor de automatische keuze van ISO-gevoeligheid. [Default]: Kies de standaardwaarde voor de automatische keuze van ISO-gevoeligheid.	—
ISO-auto	Kies de opnamestanden waarin de ISO-gevoeligheid [Auto] beschikbaar is. [P/A/S]: De automatische keuze van ISO-gevoeligheid is beschikbaar in alle modi behalve M . De ISO-gevoeligheid is vastgezet op ISO200 in stand M . [All]: De automatische keuze van ISO-gevoeligheid is beschikbaar in alle modi.	—
Metering	Kies een lichtmeetmethode aan de hand van de scène.	68
AEL aflezing	Kies de metingsmethode die wordt gebruikt voor AE-lock (Blz. 94). [Auto]: Gebruik de momenteel geselecteerde metingsmethode.	—
BULB/TIME-timer	Kies de maximale belichting voor bulb- en tijd fotografie.	—
BULB/TIME-monitor	Stel de helderheid van de monitor in wanneer [BULB], [TIME] of [COMP] wordt gebruikt.	—
Live BULB	Kies het weergave-interval tijdens het fotograferen. Er zijn enkele beperkingen. De frequentie daalt bij een hoge ISO-gevoeligheid. Kies [Off] om de weergave uit te schakelen.	—
Live TIME	Tik op de monitor of druk de ontspanknop half in om de weergave te verversen.	—

Optie	Beschrijving	👉
Anti-Shock [♦]	Kies de tijd die er is tussen het indrukken van de ontspanknop en het ontspannen van de sluitser. Dit vermindert camerabewegingen ten gevolge van trillingen. Deze functie is handig voor bijvoorbeeld microscoopfotografie en astrofotografie. Kies 0 seconden wanneer u lichte waas wilt verminderen die het gevolg is van de werking van de sluitser. Dit is ook handig voor repeterende opnamen (Blz. 61) en fotografie met de zelfontspanner (Blz. 61). Repeterende opnamen is echter niet beschikbaar wanneer deze instelling is ingesteld op 0 seconden.	—
Composietinstellingen	Stel een belichtingstijd in als referentie in composietfotografie (Blz. 36).	—

⚡ Custom

Optie	Beschrijving	👉
⚡ X-Sync.	Kies de sluitertijd die wordt gebruikt als de flits afgaat.	101
⚡ Slow Limit	Kies de langste sluitertijd die beschikbaar is als er een flits wordt gebruikt.	101
📷+📷	Wanneer deze optie is ingesteld op [On], wordt de waarde voor belichtingscorrectie toegevoegd aan die voor flitscompensatie.	46, 68

📷 ←-/Color/WB

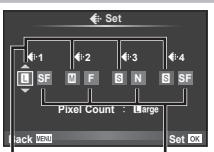
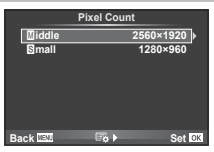
Optie	Beschrijving	👉
← Set	U kunt de beeldkwaliteit van de JPEG selecteren uit verschillende combinaties van drie resoluties en vier compressiefactoren. <ol style="list-style-type: none"> 1) Gebruik ◀▶ om een combinatie ([←:1] – [←:4]) te kiezen en verander met △▽. 2) Druk op OK.  <p style="text-align: center;">Resolutie Compressiefactor</p>	64
Pixel Count	Kies het aantal pixels voor beelden in [M]- en [S]-formaat. <ol style="list-style-type: none"> 1) Selecteer [Middle] of [Small] en druk op ▶. 2) Kies een aantal pixels en druk op OK. 	64

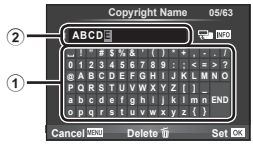

Optie	Beschrijving	
Schaduw Comp.	Kies [On] om randverlichting te corrigeren naargelang het type lens. <ul style="list-style-type: none"> Voor teleconverters of tussenringen is er geen correctie. Er kan ruis zichtbaar zijn aan de randen van foto's die met een hoge ISO-gevoeligheid genomen zijn. 	—
WB	Stel de witbalans in. Deze is identiek aan de instelling van de live controle. U kunt ook de witbalans fijnafstellen in elke stand.	58
All [WB%]	[All Set]: Gebruik dezelfde witbalanscorrectie in alle modi behalve [CWB]. [All Reset]: Stel de witbalanscorrectie in op 0 voor alle modi behalve [CWB].	—
WB AUTO Keep Warm Color	Selecteer [Off] om "warme" kleuren te elimineren uit foto's die bij gloeilamplicht werden genomen.	—
⚡+WB	Pas de witbalans aan voor gebruik met een flitser.	—
Kleurruimte	Hiermee kunt u selecteren hoe kleuren door de monitor of printer worden weergegeven.	—

Optie	Beschrijving	
Snel Wissen	Als u [On] selecteert, wordt het huidige beeld onmiddellijk verwijderd als u op de -knop drukt in de afspiegelweergave.	—
RAW+JPEG Wissen	Kies welke actie wordt uitgevoerd als u in de enkelbeeldweergave een foto verwijdert die opgenomen is met de instelling RAW+JPEG (Blz. 28). [JPEG]: Alleen de JPEG-kopie wordt verwijderd. [RAW]: Alleen de RAW-kopie wordt verwijderd. [RAW+JPEG]: Beide kopieën worden verwijderd. <ul style="list-style-type: none"> Zowel de RAW- als JPEG-kopieën worden gewist wanneer geselecteerde beelden worden gewist of wanneer [All Erase] (Blz. 72) is geselecteerd. 	64
Bestandsnaam	[Auto]: Zelfs als u een nieuw kaartje plaatst, worden de bestandsnummers van het vorige kaartje aangehouden. Het nummers van bestanden gaat voort vanaf het laatste nummer dat werd gebruikt of vanaf het hoogste nummer dat beschikbaar is op het kaartje. [Reset]: Als u een nieuwe kaartje plaatst, beginnen de mapnummers met 100 en de bestandsnaam met 0001. Als u een kaartje plaatst waarop al foto's staan, beginnen de bestandsnummers met het nummer dat volgt op het hoogste bestandsnummer dat al op het kaartje stond.	—
Naam bew.	Kies hoe een naam aan beeldbestanden wordt gegeven door het hierna grijs gemarkeerde gedeelte van de bestandsnaam te bewerken. sRGB: Pmdd0000.jpg _____ Pmdd Adobe RGB: _mdd0000.jpg _____ mdd	—
Prioriteit	Kies de standaardkeuze ([Yes] of [No]) voor dialoogvensters voor bevestiging.	—
dpi-Instelling	De afdrukresolutie instellen.	—

Optie	Beschrijving	👉
Copyright Settings*	<p>Voeg de naam van de fotograaf en de eigenaar van het auteursrecht toe aan nieuwe foto's. De naam kan tot 63 tekens lang zijn.</p> <p>[Copyright Info.]: Selecteer [On] om de naam van de fotograaf en de eigenaar van het auteursrecht op te nemen in de Exif-gegevens van nieuwe foto's.</p> <p>[Artist Name]: Voer de naam van de fotograaf in.</p> <p>[Copyright Name]: Voer de naam in van de eigenaar van het auteursrecht.</p> <div style="border: 1px solid gray; padding: 10px; margin-top: 10px;"> <p>1) Markeer een teken ① en druk op OK om het gemarkeerde teken toe te voegen aan de naam ②.</p> <p>2) Herhaal stap 1 om de naam te vervolledigen, markeer vervolgens [END] en druk op OK.</p> <ul style="list-style-type: none"> • Om een teken te verwijderen, drukt u op de knop INFO om de cursor in het naamvak te plaatsen ②, markeer het teken en druk op ⏪.  </div>	—

* OLYMPUS kan niet aansprakelijk worden gesteld voor schade ten gevolge van geschillen over het gebruik van [Copyright Settings]. Gebruik deze functie op uw eigen risico.

Optie	Beschrijving	👉
Mode	Kies een stand om videobeelden op te nemen. Deze optie kan ook worden geselecteerd met live control.	62
Movie	Kies [Off] om videobeelden zonder geluid op te nemen. Deze optie kan ook worden geselecteerd met live control.	70
Movie Effect	Kies [On] om filmeffecten mogelijk te maken in stand  .	37
Ruisonderdrukking	Vermindert het geluid van de wind tijdens de opname.	—
Volumeniveau	Pas de gevoeligheid voor elke microfoon van de camera apart aan. Pas de gevoeligheid aan met Δ ∇ terwijl u het piekgeluidsniveau controleert dat door de microfoon werd opgevangen gedurende de voorbije seconden.	—
Volume Limiter	Als [On] is geselecteerd, wordt het volume automatisch geregeld wanneer het volume dat de microfoon heeft opgenomen luider is dan gewoonlijk.	—
Movie+Photo Mode	Kies op welke manier er wordt gefotografeerd tijdens filmopnamen. [mode1]: Neem foto's tijdens een filmopname zonder de opname te stoppen. [mode2]: Stop de opname om foto's te nemen. De opname wordt hervat nadat de foto is genomen.	21

Optie	Beschrijving	
Pixel-Mapping	Met de functie Pixel Mapping kan de camera het beeldopneemelement en de beeldbewerkingfuncties controleren en bijstellen.	137
Belichtingsafst.	Pas de goede belichting afzonderlijk aan voor elke meetmethode. <ul style="list-style-type: none"> • Dit beperkt het aantal opties voor de belichtingscorrectie in de geselecteerde richting. • De effecten zijn niet zichtbaar op de monitor. Voor normale aanpassingen aan de belichting gebruikt u de belichtingscorrectie (Blz. 46). 	—
 Waarschuwingniveau	Kies het batterijniveau waarop de waarschuwing  wordt weergegeven.	15
Niveau aanp.	U kunt de hoek van het Gauge-niveau instellen. [Reset]: Herstelt ingestelde waarden naar de fabrieksinstellingen. [Adjust]: Stelt de huidige camerapositie in als het nulpunt.	—
Touchscreeninstel.	Activeer het aanraakscherm. Kies [Off] om het aanraakscherm uit te schakelen.	—
Eye-Fi*	Schakel het uploaden in of uit wanneer een Eye-Fi-kaartje wordt gebruikt. Wordt weergegeven wanneer een Eye-Fi-kaartje is geplaatst.	—
Elektronische zoomsnelheid	U kunt de gebruikte zoomsnelheid wijzigen wanneer u de krachtige zoomlens gebruikt met de zoomring.	121

* Gebruik overeenkomstig de lokale voorschriften. In een vliegtuig en op andere plaatsen waar het gebruik van draadloze apparaten verboden is, dient u het Eye-Fi-kaartje uit de camera te verwijderen of [Off] te selecteren voor [Eye-Fi]. De camera ondersteunt de "eindeloze" Eye-Fi-stand niet.

AEL/AFL

MENU → → → [AEL/AFL]

De autofocus en de meting kunnen worden uitgevoerd door op de knop te drukken waaraan AEL/AFL is toegewezen. Kies een stand voor elke scherpstelstand.

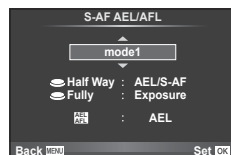

AEL/AFL

Modus		Ontspanknopfunctie				Functie AEL-/AFL-knop	
		Half indrukken		Helemaal indrukken		Als u de AEL-/AFL-knop ingedrukt houdt	
		Focus	Belichting	Focus	Belichting	Focus	Belichting
S-AF	modus1	S-AF	Vastgehouden	-	-	-	Vastgehouden
	modus2	S-AF	-	-	Vastgehouden	-	Vastgehouden
	modus3	-	Vastgehouden	-	-	S-AF	-
C-AF	modus1	C-AF start	Vastgehouden	Vastgehouden	-	-	Vastgehouden
	modus2	C-AF start	-	Vastgehouden	Vastgehouden	-	Vastgehouden
	modus3	-	Vastgehouden	Vastgehouden	-	C-AF start	-
	modus4	-	-	Vastgehouden	Vastgehouden	C-AF start	-
MF	modus1	-	Vastgehouden	-	-	-	Vastgehouden
	modus2	-	-	-	Vastgehouden	-	Vastgehouden
	modus3	-	Vastgehouden	-	-	S-AF	-

MF-Hulp

MENU → → → [MF Assist]

Dit is een hulpfunctie voor scherpstellen voor MF. Wanneer u aan de scherpstelling hebt gedraaid, is de rand van het onderwerp verbeterd of is een gedeelte van de schermweergave vergroot. Wanneer u niet meer aan de de scherpstelling draait, keert het scherm terug naar het originele beeld.

Vergroting	Hiermee vergroot u een gedeelte van het scherm. U kunt het gedeelte dat u wilt vergroten vooraf instellen met het AF-kader. [AF Area] (Blz.47)
Pieken	Hiermee worden duidelijk bepaalde omtrekken met randverbetering weergegeven. U kunt de kleur van de verbetering selecteren. [Peaking Settings] (Blz.88)



Opmerkingen

- [Peaking] kan worden weergegeven via knopbediening. Het display schakelt telkens om als u op de knop drukt. Wijs de schakelfunctie vooraf toe aan een van de knoppen met [Button Function] (Blz. 95).

Let op

- Wanneer u Peaking gebruikt, worden de randen van kleine onderwerpen vaak sterker verbeterd. Hiermee wordt niet gegarandeerd dat de scherpstelling nauwkeurig is.

Button Function

MENU → → → [Button Function]

Zie de onderstaande tabel voor de functies die toegewezen kunnen worden. De beschikbare opties zijn afhankelijk van de specifieke knop.

Knopfuncties

[FnFunction] / [QFunction] / [⊙Function]*¹ / [▷Function] / [▽Function] / [⊞Function] / ([Direct Function]*² / [•••]*³) / [LfnFunction]*⁴

















*¹ Niet beschikbaar in stand .

*² Wijs de functie toe aan elke .

*³ Kies het AF-kader.

*⁴ Kies de functie die aan de knop op sommige lenzen is toegewezen.

	Pas de belichtingscorrectie aan.
ISO	Pas de ISO-gevoeligheid aan.
WB	Pas de witbalans aan.
AEL/AFL	AE-vergrendeling of AF-vergrendeling. De functie verandert volgens de [AEL/AFL]-instelling. Wanneer AEL geselecteerd is, drukt u eenmaal op de knop om de belichting te vergrendelen en weer te geven op de monitor. Druk nogmaals op de knop om de vergrendeling te annuleren.
REC	Druk op de knop om een film op te nemen.
(Voorbeeld)	Het diafragma wordt verlaagd naar de geselecteerde waarde terwijl de knop wordt ingedrukt. Als [On] is geselecteerd voor Lock] in Custom Menu, wordt de geselecteerde diafragmawaarde behouden, zelfs wanneer u de knop loslaat.
(Witbalans met één knop)	De camera meet de witbalans wanneer de knop wordt ingedrukt (Blz. 59).

 (AF-gebied)	Kies het AF-kader.
 Home	Door op de knop te drukken, wordt de positie van het AF-kader geselecteerd die is opgeslagen met  Set Home (Blz. 85). Druk nogmaals op de knop om naar de AF-kaderstand terug te keren. Als de camera wordt uitgeschakeld terwijl de home-positie geselecteerd is, wordt de home-positie teruggesteld.
MF	Druk op de knop om de handmatige scherpstelstand te selecteren. Druk nogmaals op de knop om de voordien geselecteerde AF-stand te herstellen.
RAW 	Druk op de knop om te schakelen tussen de opnamestanden JPEG en RAW+JPEG.
 TEST (Testbeeld)	Foto's die zijn genomen wanneer de knop is ingedrukt worden op de monitor weergegeven maar worden niet op het geheugenkaartje opgeslagen.
Myset1 – Myset4	Schakelt tussen de geregistreerde Myset-instellingen wanneer op de knop wordt gedrukt. Druk nogmaals op de knop om terug te keren.
<input type="checkbox"/>	Schakel de achtergrondverlichting van de monitor aan en uit.
 / 	U kunt de knop gebruiken om te kiezen tussen  en  wanneer de onderwatertas is bevestigd. Houd de knop ingedrukt op terug te keren naar de vorige modus. Als u deze functie aan een knop toewijst, zal het schakelen tussen  en  tijdens het gebruik van een krachtige zoomlens de lens automatisch instellen op GROOTHOEK of TELE.
Livegids	Druk op de knop om de livegidsen weer te geven.
 (Digitale teleconverter)	Druk op de knop om de digitale zoom in of uit te schakelen.
 (vergroten)	Druk op de knop om het zoomkader weer te geven. Druk nogmaals op de knop om het beeld te vergroten. Houd de knop ingedrukt om het zoomkader uit te schakelen.
Pieken	Met elke druk op de knop schakelt de monitor tussen display/ niet display. Wanneer Peaking wordt weergegeven, zijn de histogramweergave en de weergave van overbelichte en onderbelichte delen niet beschikbaar.
AF stop	Stopt de automatische scherpstelling.
 / 	Kies een optie voor repeterende opnamen of zelfontspanner.
	Kies een flitserfunctie.
HDR	Wisselt naar HDR-opname met de opgeslagen instellingen.
BKT	Schakelt BKT-fotograferen in met de opgeslagen instellingen.
 Lock (vergrendeling aanraakscherm)	Druk op de knop en houd deze ingedrukt om de bediening van het aanraakpaneel te activeren en te deactiveren.
Elektronische zoom	Wanneer u een lens gebruikt met een powerzoomfunctie, moet u na het indrukken van de knop de pendelknop gebruiken om te zoomen.

Camerabeelden weergeven op een televisie

MENU → → → [HDMI], [Video Out]

Gebruik de apart verkochte kabel om opgenomen beelden op uw televisie weer te geven. Sluit de camera aan op een HD-tv met een HDMI-kabel om beelden van hoge kwaliteit op een televisiescherm te bekijken. Wanneer u televisies aansluit met een AV-kabel, moet u eerst de [Video Out]-instellingen van de camera instellen (Blz. 87).

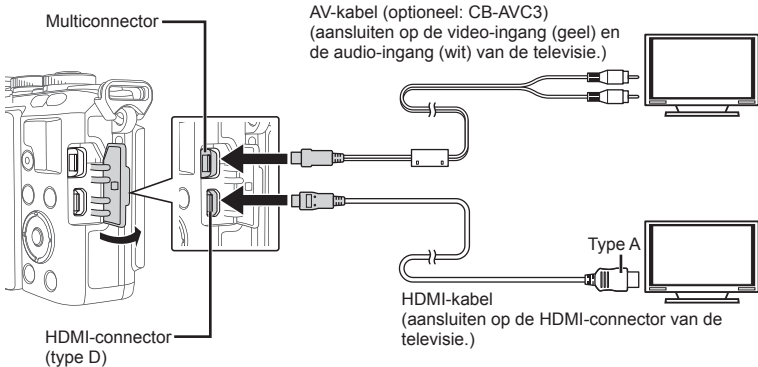

1 Sluit de tv en camera aan en kies de invoerbron van de televisie.

- De monitor van de camera wordt uitgeschakeld wanneer de kabel is aangesloten.
- Druk op de knop als u de verbinding via een AV-kabel uitvoert.

Let op

- Voor meer details over het wijzigen van de ingangsbron van de televisie raadpleegt u de handleiding van de televisie.
- Afhankelijk van de instellingen van uw televisie kunnen de weergegeven beelden en de informatie uitgesneden zijn.
- Als de camera met zowel een A/V- als HDMI-kabel is aangesloten, wordt voorrang gegeven aan HDMI.
- Als de camera via een HDMI-kabel is aangesloten, kunt u het digitale videosignaaltype selecteren. Kies een formaat dat overeenkomt met het ingangsformaat dat op de televisie werd geselecteerd.

1080i	Er wordt voorrang gegeven aan 1080i HDMI-uitvoer.
720p	Er wordt voorrang gegeven aan 720p HDMI-uitvoer.
480p/576p	480p/576p HDMI-uitvoer. 576p wordt gebruikt wanneer [PAL] is geselecteerd voor [Video Out] (Blz. 87).

- U kunt geen foto's of films opnemen als de HDMI-kabel aangesloten is.
- Sluit de camera niet aan op andere HDMI-uitvoerapparaten. Hierdoor zou de camera beschadigd raken.
- HDMI-uitvoer is niet mogelijk als de camera via USB verbonden is met een computer of een printer.

De afstandsbediening van de tv gebruiken

De camera kan worden bediend met een afstandsbediening van een tv wanneer deze is aangesloten op een tv die HDMI-controle ondersteunt.  [HDMI] (Blz. 87)

Opmerkingen

- U kunt de camera bedienen door de bedieningsaanwijzingen te volgen die worden weergegeven op de tv.
- Tijdens de enkelbeeldweergave kunt u de informatieweergave weergeven of verbergen door op de "Rode" knop te drukken, en kunt u de indexweergave weergeven of verbergen door op de "Groene" knop te drukken.
- Sommige televisies ondersteunen niet alle functies.

De weergave van de bedieningspanelen kiezen

MENU →  →  →  →  Control Settings]

Stel in of u bedieningspanelen wilt weergeven voor de optieselectie in elke fotograferstand.

Druk in elke fotograferstand op  om een vinkje toe te voegen aan het bedieningspaneel dat u wilt weergeven.

De bedieningspanelen weergeven

- Druk op de knop  terwijl het bedieningspaneel wordt getoond, druk dan op de **INFO**-knop om het scherm te wisselen.

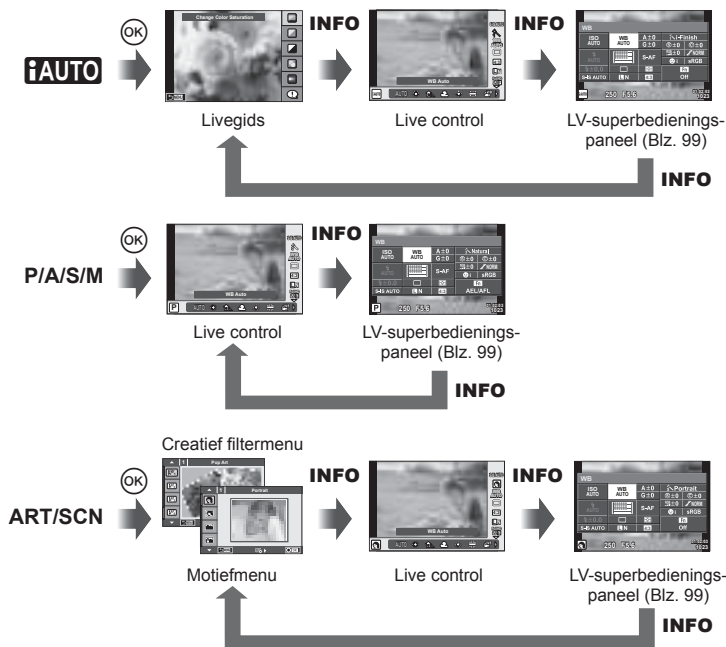

LV-superbedieningspaneel

Het LV-superbedieningspaneel geeft de huidige status van de fotografeerinstellingen weer. U kunt het paneel gebruiken om verschillende opties in te stellen. Gebruik de pendelknop of de aanraakbediening om opties te selecteren of instellingen te wijzigen.

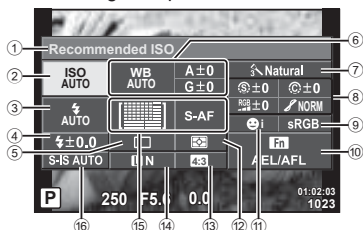

Instellingen die kunnen worden aangepast met behulp van het LV-superbedieningspaneel

① Momenteel geselecteerde optie	Gradatie	Blz. 74
② ISO-gevoeligheid	ZW-filter	Blz. 74
③ Flitsmodus	Fototint	Blz. 75
④ Flitssterkteregelaar	⑨ Kleurruimte	Blz. 91
⑤ Repeterende opnamen/ zelffontspanner	⑩ Knopfunctietoewijzing	Blz. 95
⑥ Witbalans	⑪ Gezichtsprioriteit	Blz. 48
Witbalanscorrectie	⑫ Lichtmeetstand	Blz. 68
⑦ Fotomodus	⑬ Breedte-hoogteverhouding	Blz. 62
⑧ Scherpheid	⑭ Beeldkwaliteit	Blz. 64
Contrast	⑮ AF-modus	Blz. 69
Verzadiging	AF-kader	Blz. 47
	⑯ Beeldstabilisator	Blz. 57

Let op

- Niet weergegeven in de video-opnamestand.

- Nadat de live controle is weergegeven, drukt u op de knop **INFO**.
 - Het LV-superbedieningspaneel wordt weergegeven.
 - Elke keer dat u op de **INFO**-knop drukt, verandert de display.
- Tik op het gewenste item.
 - Het item wordt gemarkeerd.
- Druk op de knop en selecteer een optie voor instellen.

Opmerkingen

- Ook beschikbaar in de menu's **ART** of **SCN**. Raak het pictogram aan van de functie die u wilt selecteren.

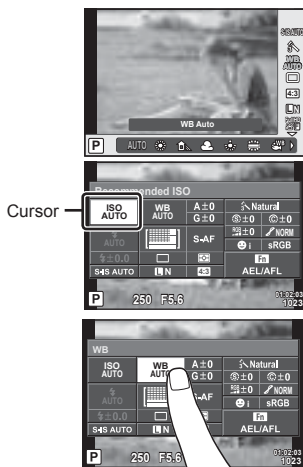

Informatieschermen toevoegen

MENU → → → [/Info Settings]

LV-Info (Schermen met opnamegegevens)

Gebruik [-Info] om de volgende schermen met opnamegegevens toe te voegen. De toegevoegde schermen worden weergegeven door tijdens de opname herhaaldelijk de knop **INFO** in te drukken. U kunt ook kiezen om schermen met standaardinstellingen niet weer te geven.



Weergave van overbelichte en onderbelichte delen

Weergave van overbelichte en onderbelichte delen

Delen boven de bovengrens voor de helderheid van het beeld worden rood weergegeven, delen onder de ondergrens worden blauw. [Histogram Settings] (Blz. 87)

Info (Schermen met weergavegegevens)

Gebruik [Info] om de volgende schermen met weergavegegevens toe te voegen. De toegevoegde schermen worden weergegeven door tijdens de weergave herhaaldelijk de knop **INFO** in te drukken. U kunt ook kiezen om schermen met standaardinstellingen niet weer te geven.



Histogramweergave



Weergave van overbelichte en onderbelichte delen

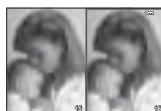

Lichtbakweergave



Lichtbakweergave

[Close Up Mode] in het aangepaste menu moet worden ingesteld op [mode2] om dit scherm weer te geven. Vergelijk twee beelden naast elkaar. Het is mogelijk het rechts geselecteerde beeld te verplaatsen naar het referentiebeeld links door op te drukken.

- Het basisbeeld wordt rechts weergegeven. Gebruik de subregelaar () of om een beeld te selecteren en druk op om het beeld naar links te verplaatsen. Het beeld dat u wilt vergelijken met het beeld links, kan rechts worden geselecteerd. Om een ander basisbeeld te kiezen, markeert u het rechterbeeld en drukt u op .
- Om in te zoomen kiest u het in te zoomen beeld met knop , drukt u op knop **INFO** en gebruikt u daarna of de subregelaar () om de zoomverhouding te wijzigen.
- Gebruik om andere delen van de foto weer te geven. Het in te zoomen beeld wijzigt elke keer dat er op wordt gedrukt.



Settings (Index-/kalenderweergave)

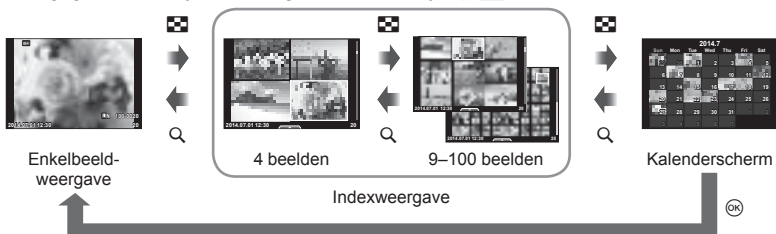

U kunt een indexweergave toevoegen met een afwijkend aantal kaders en een kalenderweergave met  [Settings]. De toegevoegde schermen worden weergegeven door tijdens weergave herhaaldelijk op  te drukken.



Sluittijden als de flits automatisch ontsteekt

MENU →  →  → [ X-Sync.] [ Slow Limit]

U kunt de sluitertijd instellen voor standen waarin de flitser automatisch ontbrandt.

Stand Fotografieren	Flitsmoment (synchroon)	Bovenste limiet	Onderste limiet
P	De langzamere van 1/(lensbrandpuntslengte×2) en de [ X-Sync.]-instellingen	[ X-Sync.]-instelling*	[ Slow Limit]-instelling
A			Geen onderste limiet
S	De ingestelde sluitertijd		
M			

* 1/200 seconden of 1/180 seconden (alleen FL-50R) bij gebruik van een afzonderlijk verkochte externe flitser.

Accessory Port Menu





OLYMPUS PENPAL gebruiken

De optionele OLYMPUS PENPAL kan worden gebruikt om foto's te uploaden naar of te ontvangen van Bluetooth-apparaten of andere camera's die aangesloten zijn op een OLYMPUS PENPAL. Ga naar de OLYMPUS-website voor meer informatie over Bluetooth-apparaten.

Het  accessoirepoortmenu vooraf weergeven (Blz. 84).

■ Beelden verzenden



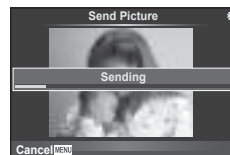

Wijzig het formaat en verzend JPEG-beelden naar een ander apparaat. Voor u beelden verzendt, dient u na te gaan of het ontvangend apparaat ingesteld is om gegevens te ontvangen.

- 1 Geef de foto die u wilt verzenden, schermvullend weer en druk op .
- 2 Selecteer [Send A Picture] en druk op .
 - Selecteer [Search] en druk in het volgende dialoogvenster op . De camera zoekt naar Bluetooth-apparaten die in bereik zijn en geeft deze weer.
- 3 Selecteer de bestemming en druk op .
 - Het beeld wordt naar het ontvangstapparaat verzonden.
 - Als u een PIN-code dient in te geven, voert u 0000 in en drukt u op .



■ Beelden ontvangen/een host toevoegen

Maak verbinding met het zendtoestel en haal de JPEG-beelden binnen.

- 1 Selecteer  OLYMPUS PENPAL Share in  het accessoirepoortmenu (Blz. 102).
- 2 Selecteer [Please Wait] en druk op .
 - Voer op het zendtoestel de bewerkingen uit om beelden te verzenden.
 - De verzending start en het dialoogvenster [Receive Picture Request] verschijnt.
- 3 Selecteer [Accept] en druk op .
 - Het beeld wordt overgezet naar de camera.
 - Als u een PIN-code dient in te geven, voert u 0000 in en drukt u op .

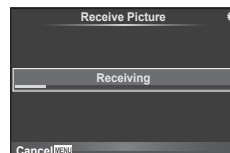
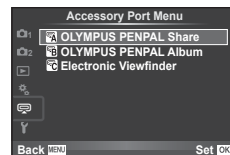

■ Het adresboek bewerken

De OLYMPUS PENPAL kan hostinformatie opslaan. U kunt namen toe wijzen aan hosts of hostinformatie verwijderen.

- 1 Selecteer [OLYMPUS PENPAL Share] in het accessoirepoortmenu (Blz. 102).
- 2 Selecteer [Address Book] en druk op .
- 3 Selecteer [Address List] en druk op .
- De naam van de bestaande hosts wordt weergegeven.
- 4 Selecteer de host die u wilt bewerken en druk op .

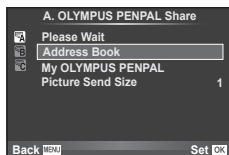

Hosts verwijderen

Selecteer [Yes] en druk op .

Hostinformatie bewerken

Druk op om hostinformatie weer te geven. Om de hostnaam te wijzigen, drukt u nogmaals op en past u de huidige naam aan in het daartoe bestemde dialoogvenster.

■ Albums maken



U kunt de grootte van uw favoriete JPEG-foto's aanpassen en de foto's kopiëren naar een OLYMPUS PENPAL.

- 1 Geef de foto die u wilt kopiëren, schermvullend weer en druk op .
- 2 Selecteer [→ PENPAL] en druk op .
- Om beelden te kopiëren van een OLYMPUS PENPAL naar het geheugenkaartje, selecteert u [PENPAL →] en drukt u op .











Let op

- De OLYMPUS PENPAL kan alleen worden gebruikt in de regio waar deze werd aangeschaft. Afhankelijk van de regio kan het gebruik ervan een inbreuk betekenen op de voorschriften inzake radiogolven en kan het gebruik onderworpen zijn aan boetes.

Optie	Beschrijving	
Even geduld	Ontvang beelden en voeg hosts toe aan het adresboek.	102
Adresboek	[Address List]: Bekijk de hosts die in het adresboek zijn opgeslagen. [New Pairing]: Voeg een host toe aan het adresboek. [Search Timer]: Kies hoelang de camera naar een host zoekt.	103
Mijn OLYMPUS PENPAL	Geef informatie weer voor uw OLYMPUS PENPAL, zoals de naam, het adres en ondersteunde diensten. Druk op  om de naam van het apparaat te bewerken.	103
Grootte versturen	Kies het formaat waarin beelden worden verzonden. [Size 1: Small]: Beelden worden verzonden in een formaat dat overeenkomt met 640 × 480. [Size 2: Large]: Beelden worden verzonden in een formaat dat overeenkomt met 1920 × 1440. [Size 3: Medium]: Beelden worden verzonden in een formaat dat overeenkomt met 1280 × 960.	102

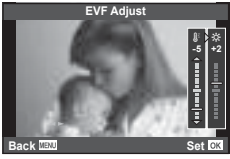
Optie	Beschrijving	
Copy All	Alle beeld- en geluidsbestanden worden gekopieerd tussen het SD-kaartje en OLYMPUS PENPAL. Van gekopieerde beelden wordt de grootte aangepast overeenkomstig de optie die is geselecteerd voor de grootte van de beeldkopie. Tijdelijk opgeslagen bestanden voor PHOTO STORY kunnen niet worden gekopieerd.	103
Vergrend.	Verwijder de bescherming van alle foto's in het OLYMPUS PENPAL-album.	103
Album Mem. Usage	Toon het aantal foto's dat zich momenteel in het album bevindt, en het aantal bijkomende foto's dat kan worden opgeslagen met [Size 2: Medium].	103
Album Mem. Setup	[All Erase]: Verwijder alle foto's in het album. [Format Album]: Formateer het album.	103
Grootte kopiëren	Kies de grootte waarmee beelden worden gekopieerd. [Size 1: Large]: De grootte van gekopieerde beelden wordt niet aangepast. [Size 2: Medium]: Beelden worden gekopieerd met een grootte die overeenkomt met 1920 × 1440.	103

Optie	Beschrijving	
<p>EVF Adjust</p>	<p>Pas de helderheid en kleurtemperatuur van optionele externe zoekers aan. De geselecteerde kleurtemperatuur wordt ook gebruikt tijdens de weergave op de monitor. Gebruik   om de kleurtemperatuur () of de helderheid () te selecteren, en gebruik   om een waarde te kiezen tussen [+7] en [-7].</p> 	<p>—</p>
<p>Zoeker schakelen</p>	<p>Stel in of het display automatisch moet wegdraaien van de monitor wanneer u de externe elektronische zoeker VF-4 gebruikt. Wanneer deze optie is ingesteld op [Off] en u op de knop  op de externe zoeker drukt, wisselt de weergave tussen de zoeker en de monitor. Wanneer ingesteld op [On] wisselt de weergave automatisch naar VF-4 wanneer u erdoorheen kijkt. Automatisch omschakelen wordt uitgeschakeld zolang de monitor verwijderd is.</p>	<p>125</p>

Door via de draadloze LAN-functie van de camera verbinding te maken met een smartphone en de aangegeven app te gebruiken, kunt u tijdens en na het maken van opnames nog meer functies gebruiken.

Wat u allemaal kunt doen met de aangegeven app, OLYMPUS Image Share (OI.Share)

- Beelden van de camera overbrengen naar een smartphone
U kunt beelden op de camera naar een smartphone laden.
- Foto's maken op afstand vanaf een smartphone
Het is mogelijk de camera op afstand te bedienen en foto's te nemen met een smartphone.
- Prachtige beeldverwerking
Het is mogelijk creatieve filters toe te voegen en stempels op afbeeldingen te plaatsen die naar een smartphone zijn geladen.
- GPS-markeringen toevoegen aan camerabeelden
U kunt GPS-markeringen aan beelden toevoegen door simpelweg het op de smartphone opgeslagen GPS-log naar de camera over te brengen.

Voor meer informatie bezoekt u het onderstaande webadres:



<http://oishare.olympus-imaging.com/>

Let op

- Lees "De draadloze LAN-functie gebruiken" (Blz. 152) voordat u de functie voor draadloos LAN gebruikt.
- Als u de draadloze LAN-functie gebruikt in een land buiten de regio waar u de camera hebt gekocht, bestaat het risico dat de camera niet voldoet aan de regelgeving inzake draadloze communicatie van dat land. Olympus kan niet verantwoordelijk worden geacht voor het niet voldoen aan deze regelgeving.
- Zoals bij alle draadloze communicatie bestaat er altijd het risico op onderschepping door derden.
- De draadloze LAN-functie op de camera kan niet worden gebruikt om verbinding te maken met een privé- of openbaar toegangspunt.
- De draadloze LAN-antenne bevindt zich in de handgreep van de camera. Houd de antenne waar mogelijk uit de buurt van metalen objecten.
- Tijdens een draadloze LAN-verbinding zal de batterij sneller leeg raken. Als de batterij leeg raakt, kan de verbinding tijdens een overdracht verbroken worden.
- Het kan lastig zijn verbinding te leggen of de verbinding kan langzaam zijn in de nabijheid van apparatuur die magnetische velden, statische elektriciteit of radiogolven genereert, zoals magnetrons of draadloze telefoons.

Verbinding maken met een smartphone

Maak verbinding met een smartphone. Start op de smartphone de geïnstalleerde OI.Share-app.

- 1 Selecteer [Connection to Smartphone] in het -weergavemenu en druk op .

- Afhankelijk van de [Wi-Fi Connect Settings], werkt de camera als volgt:

Voor een privéverbinding

U kunt bij het verbinding maken met een smartphone elke keer hetzelfde SSID en wachtwoord gebruiken.

Alleen bij de eerste keer verbinden wordt de smartphone geconfigureerd door het SSID en wachtwoord te gebruiken die in de monitor worden getoond.

OI.Share kan ook instellingen automatisch configureren door de in de monitor weergegeven QR-code te lezen.

Bij de tweede keer verbinding maken en daarna kunt u verbinden zonder het SSID en wachtwoord te hoeven configureren.

Voor een eenmalige verbinding

Maak verbinding met de smartphone en configureren deze zodanig dat er elke keer een ander SSID en wachtwoord worden gebruikt.

OI.Share kan ook instellingen automatisch configureren door de in de monitor weergegeven QR-code te lezen.

Wanneer u elke keer selecteert

Selecteer een verbindingmethode en begin met verbinding maken.

- 2 Druk op de camera op **MENU** of raak op de monitor [End Wi-Fi] aan om de verbinding te verbreken.

- U kunt de verbinding ook verbreken met OI.Share of door uw camera uit te schakelen.
- De verbinding wordt verbroken.

Beelden overbrengen naar een smartphone

U kunt beelden van de camera naar een smartphone laden. U kunt de camera ook gebruiken om vooraf beelden te selecteren die u wilt delen.  "Een volgorde voor overdracht selecteren ([Share Order])" (Blz. 28)

- 1 Start [Connection to Smartphone] op de camera.

- U kunt de verbinding ook tot stand brengen door in de monitor  aan te raken.

- 2 Start OI.Share op en tik op de knop Image Transfer.

- De beelden van de camera worden in een lijst getoond.

- 3 Selecteer de beelden die u wilt overbrengen en tik op de knop Save.

- Wanneer het opslaan is voltooid, kan de camera via de smartphone worden uitgeschakeld.

Van afstand foto's maken met een smartphone

U kunt op afstand foto's nemen door de camera via een smartphone te bedienen. Dit is alleen beschikbaar in [Private].

- 1 Start [Connection to Smartphone] op de camera.
 - U kunt de verbinding ook tot stand brengen door in de monitor  aan te raken.
- 2 Start OI.Share op en tik op de knop Remote.
- 3 Tik op de ontspanknop om een opname te maken.
 - Het vastgelegde beeld wordt op de geheugenkaart in de camera opgeslagen.

Let op

- De beschikbare opties voor fotograferen zijn deels beperkt.

Positiegegevens aan beelden toevoegen

U kunt GPS-markeringen toevoegen aan foto's die genomen zijn toen het GPS-log werd opgeslagen door het op de smartphone opgeslagen GPS-log over te brengen naar de camera.

Dit is alleen beschikbaar in [Private].

- 1 Voordat u begint met fotograferen, moet OI.Share worden opgestart en moet de schakelaar op de knop Add Location worden omgezet om te beginnen met het opslaan van de GPS-log.
 - Voordat de GPS-log wordt opgeslagen, moet de camera eenmaal met OI.Share verbonden worden om de tijd te synchroniseren.
 - U kunt de telefoon of andere apps gewoon gebruiken tijdens het opslaan van de GPS-log. Sluit OI.Share niet af.
- 2 Wanneer het fotograferen is voltooid, kan de schakelaar op de knop Add Location worden uitgeschakeld. Het opslaan van de GPS-log is voltooid.
- 3 Start [Connection to Smartphone] op de camera.
 - U kunt de verbinding ook tot stand brengen door in de monitor  aan te raken.
- 4 Breng de opgeslagen GPS-log over naar de camera met OI.Share.
 - Er worden GPS-markeringen toegevoegd aan de beelden op de geheugenkaart op basis van de overgebrachte GPS-log.
 -  wordt weergegeven op beelden waaraan positiegegevens zijn toegevoegd.

Let op

- Het toevoegen van locatie-informatie kan alleen worden gebruikt bij smartphones met een GPS-functie.
- U kunt geen positiegegevens toevoegen aan films.

Uw camera instellen voor draadloze LAN-verbinding (Wi-Fi-instellingen)

Het is mogelijk instellingen te wijzigen zoals het wachtwoord dat wordt gebruikt om verbinding te maken via de draadloze LAN-functie van de camera.

De verbindingmethode instellen

Er zijn twee methoden voor verbinden: [Private], die elke keer bij het verbinding maken dezelfde gegevens gebruikt, en [One-Time], beperkt tot een eenmalige verbinding.

- 1 Selecteer [Wi-Fi Settings] in het **f** setup-menu en druk op **OK**.
- 2 Selecteer [Wi-Fi Connect Settings] en druk op **▷**.
- 3 Selecteer de draadloze LAN-verbindingmethode en druk op **OK**.
 - [Private]: maak verbinding met één smartphone (verbindt automatisch met dezelfde instellingen nadat voor het eerst verbinding is gemaakt). Alle functies van Oi.Share zijn beschikbaar.
 - [One-Time]: maak verbinding met meerdere smartphones (maakt elke keer verbinding met andere instellingen). Alleen de functie voor beelden overbrengen van Oi.Share's is beschikbaar. U kunt alleen beelden op de camera bekijken die ingesteld zijn voor delen.
 - [Select]: selecteer welke methode u elke keer wilt gebruiken.
 - [Off]: de Wi-Fi-functie is uitgeschakeld.

Het wachtwoord van een privéverbinding wijzigen

Wijzig het wachtwoord voor [Private].

- 1 Selecteer [Wi-Fi Settings] in het **f** setup-menu en druk op **OK**.
- 2 Selecteer [Private Password] en druk op **▷**.
- 3 Volg de bedieningsaanwijzingen en druk op de knop **⊙**.
 - Er wordt een nieuw wachtwoord ingesteld.

Een deelorder annuleren

Deelorders annuleren die voor beelden zijn ingesteld.

- 1 Selecteer [Wi-Fi Settings] in het **f** setup-menu en druk op **OK**.
- 2 Selecteer [Reset share Order] en druk op **▷**.
- 3 Selecteer [Yes] en druk op **OK**.

Draadloze LAN-instellingen initialiseren

Initialiseert inhoud van [Wi-Fi Settings].

- 1 Selecteer [Wi-Fi Settings] in het **f** setup-menu en druk op **OK**.
- 2 Selecteer [Reset Wi-Fi Settings] en druk op **▷**.
- 3 Selecteer [Yes] en druk op **OK**.

OLYMPUS Viewer 3 installeren

OLYMPUS Viewer 3 is software waarmee u de foto's en films die u met uw camera hebt gemaakt, kunt importeren naar uw computer, om ze vervolgens te bekijken, te bewerken en te beheeren.

- U kunt de OLYMPUS Viewer 3 ook downloaden via "<http://support.olympus-imaging.com/ov3download/>". U moet het serienummer van uw product invoeren om OLYMPUS Viewer 3 te kunnen downloaden.

■ Windows

1 Plaats de meegeleverde cd in een cd-rom-station.

Windows XP

- Er verschijnt een "Setup"-dialoogvenster.
- Microsoft heeft de ondersteuning voor Windows XP beëindigd. Gebruiken op uw eigen risico; er kunnen zich beveiligingsproblemen voordoen.



Windows Vista/Windows 7/Windows 8/Windows 8.1

- Er verschijnt een Autorun-dialoogvenster. Klik op "OLYMPUS Setup" om het "Setup"-dialoogvenster weer te geven.

Let op

- Als het dialoogvenster "Setup" niet wordt weergegeven, open dan de CD-ROM (OLYMPUS Setup) in Windows Verkenner en dubbelklik op "LAUNCHER.EXE".
- Als een dialoogvenster "User Account Control" verschijnt, klikt u op "Ja" of "Verder".

2 Sluit de camera aan op uw computer.

Let op

- Als niets wordt weergegeven op het scherm van de camera nadat de camera met de computer werd verbonden, kan de batterij leeg zijn. Gebruik een volledig opgeladen batterij.

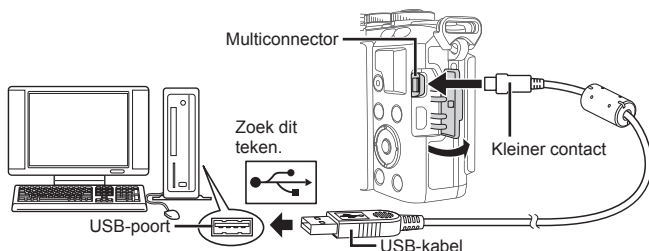

Let op

- Wanneer de camera via USB aangesloten is op een ander apparaat, verschijnt een bericht om een verbindingstype te kiezen. Selecteer [Storage].

3 Registreer uw Olympus-product.

- Klik op de knop "Registration" en volg de instructies op het scherm.

4 Installeer OLYMPUS Viewer 3.

- Controleer de systeemvereisten voor u met de installatie begint.

Bedrijfsvoorwaarden

Besturingssysteem	Windows XP SP3/Windows Vista SP2/ Windows 7 SP1/Windows 8/Windows 8.1
Processor	Pentium 4 1,3 GHz of beter (Core2Duo 2,13 GHz of beter vereist voor films)
RAM-geheugen	1 GB of meer (2 GB of meer aanbevolen)
Vrije ruimte op de harde schijf	3 GB of meer
Monitorinstellingen	1024 × 768 pixels of meer Minimaal 65.536 kleuren (16.770.000 kleuren aanbevolen)

- Klik op de knop "OLYMPUS Viewer 3" en volg de instructies op het scherm om de software te installeren.
- Meer informatie over het gebruik van de software vindt u in de Help-functie in de software.

■ Macintosh

1 Plaats de meegeleverde cd in een cd-rom-station.

- De inhoud van de schijf moet automatisch worden weergegeven in de Finder. Als dit niet het geval is, dubbelklikt u op het cd-pictogram op het bureaublad.
- Dubbelklik op het pictogram "Setup" om het dialoogvenster "Setup" weer te geven.

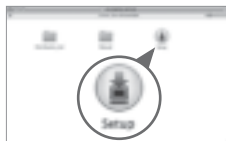

2 Installeer OLYMPUS Viewer 3.

- Controleer de systeemvereisten voor u met de installatie begint.
- Klik op de knop "OLYMPUS Viewer 3" en volg de instructies op het scherm om de software te installeren.



Bedrijfsvoorwaarden

Besturingssysteem	Mac OS X v10.5–v10.9
Processor	Intel Core Solo/Duo 1,5 GHz of beter (Core2Duo 2 GHz of beter vereist voor films)
RAM-geheugen	1 GB of meer (2 GB of meer aanbevolen)
Vrije ruimte op de harde schijf	3 GB of meer
Monitorinstellingen	1024 × 768 pixels of meer Minimaal 32.000 kleuren (16.770.000 kleuren aanbevolen)

- Als u de taal wilt wijzigen, selecteert u de taal die u wilt gebruiken in het taalkeuzevak. Meer informatie over het gebruik van de software vindt u in de Help-functie in de software.

Foto's naar een computer kopiëren zonder OLYMPUS Viewer 3

Uw camera voldoet aan de normen voor USB Mass Storage Class. U kunt beelden overbrengen naar een computer door de camera met het meegeleverde USB-kabeltje op een computer aan te sluiten. De volgende besturingssystemen ondersteunen de USB-aansluiting:

- Windows:** Windows XP SP3/
Windows Vista SP2/Windows 7 SP1/Windows 8/Windows 8.1
- Macintosh:** Mac OS X 10.5 - v.10.9

- 1 Schakel de camera uit en sluit deze aan op de computer.
 - De plaats van de USB-poort is afhankelijk van het soort computer. Voor details raadpleegt u de handleiding van de computer.
- 2 Schakel de camera in.
 - Het scherm voor het selecteren van de USB-verbinding wordt weergegeven.
- 3 Druk op Δ ∇ om [Storage] te selecteren.
Druk op OK .

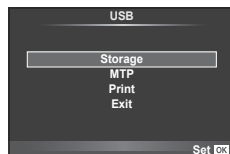

- 4 De computer herkent de camera als een nieuw apparaat.

Let op

- Als u Windows Photo Gallery voor Windows Vista, Windows 7, Windows 8 of Windows 8.1 gebruikt, selecteert u [MTP] in stap 3.
- In de volgende werkomgevingen is een geslaagde gegevensoverdracht niet gegarandeerd, ook niet als de computer is uitgerust met een USB-poort.
 - Computers met nieuw geïnstalleerde USB-poort met uitbreidingskaartje, enzovoort.
 - Computers zonder een af fabriek geïnstalleerd besturingssysteem en zelfgebouwde computers
- De bedieningselementen van de camera kunnen niet worden gebruikt terwijl de camera verbonden is met een computer.
- Als het dialoogvenster uit stap 2 niet wordt weergegeven wanneer de camera wordt aangesloten aan een computer, selecteert u [Auto] voor [USB Mode] (Blz. 88) in de custom-menu's van de camera.

Direct printen (PictBridge)

Sluit u de camera met het USB-kabeltje aan op een voor PictBridge geschikte printer, dan kunt u de opgeslagen beelden rechtstreeks printen.

- 1 Sluit de camera met de meegeleverde USB-kabel aan op de printer en schakel de camera in.

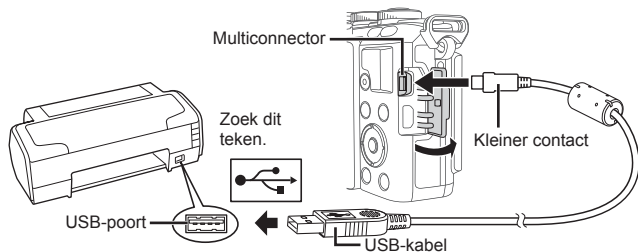

- Gebruik een volledig opgeladen batterij als u afdrukken wenst te maken.
- Als de camera ingeschakeld is, moet een dialoogvenster op de monitor verschijnen om een host te kiezen. Als dit niet het geval is, selecteert u [Auto] voor [USB Mode] (Blz. 88) in de custom-menu's van de camera.

- 2 Gebruik Δ ∇ om [Print] te selecteren.

- [One Moment] verschijnt, gevolgd door een dialoogvenster om de printfunctie te selecteren.
- Als het scherm na een paar minuten niet verschijnt, koppelt u de USB-kabel los start u opnieuw vanaf stap 1.

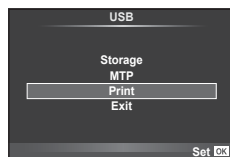

Ga verder met “Printen volgens de specificatie van de klant” (Blz. 114).

Let op

- 3D-foto's, RAW-beelden en films kunnen niet worden geprint.

Eenvoudig printen

Gebruik de camera om de foto die u wilt printen weer te geven voor u de printer via het USB-kabeltje aansluit.

- 1 Selecteer met \triangleleft \triangleright de te printen foto's om deze op de camera weer te geven.

- 2 Druk op \triangleright .

- Het instelmenu voor het selecteren van de foto verschijnt als het printen is voltooid. Om een andere foto te printen, selecteert u met \triangleleft \triangleright de gewenste foto en drukt u op OK .
- Om af te sluiten, koppelt u het USB-kabeltje los van de camera terwijl het instelmenu voor selecteren van de foto wordt weergegeven.

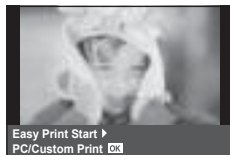

Printen volgens de specificatie van de klant

1 Volg de bedieningsinstructies voor het instellen van een afdrukoptie.

Printfunctie selecteren

Selecteer de manier van printen (printfunctie). De beschikbare printfuncties staan hieronder vermeld.

Print	De geselecteerde foto's worden geprint.
Alles afdrukken	Alle foto's die opgeslagen zijn op het kaartje worden geprint. Elke foto wordt één keer geprint.
Multi-Afdruk	Print meerdere kopieën van dezelfde foto als afzonderlijke beelden op een enkel blad.
Index alles	Print een index van alle beelden die op het kaartje zijn opgeslagen.
Afdrukbestelling	Print overeenkomstig de printreservering die u gemaakt heeft. Als er geen foto met printreservering bestaat, is deze functie niet beschikbaar.

De eigenschappen van het printpapier instellen

Deze instelling varieert afhankelijk van het type printer. Als alleen de STANDAARD-instelling van de printer beschikbaar is, kunt u de instelling niet wijzigen.

Grootte	Stelt het papierformaat in dat de printer ondersteunt.
Zonder rand	Selecteert of de foto op een volledige pagina wordt geprint of binnen een blanco kader.
Foto/Vel	Selecteert het aantal beelden per blad. Dit verschijnt als u de functie [Multi Print] hebt geselecteerd.

De beelden die u wilt printen selecteren

Selecteer de beelden die u wilt printen. De geselecteerde foto's kunnen later worden geprint (reservering van een enkel beeld) of het beeld dat u geopend hebt kan rechtstreeks worden geprint.

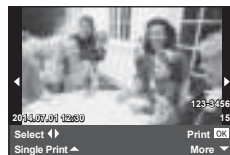

Print (OK)	Print de foto die nu wordt weergegeven. Als er een foto met een [Single Print]-reservering bestaat, zal alleen deze gereserveerde foto worden geprint.
Single Print (▲)	Maakt een printreservering voor de foto die nu wordt weergegeven. Als u na het maken van een [Single Print]-reservering deze printreservering ook op andere foto's wilt toepassen, selecteert u met <D> de gewenste foto's.
More (▼)	Voor het instellen van het aantal prints en andere eigenschappen van de nu weergegeven foto, en of u deze wilt printen of niet. Hoe u dat doet, leest u in "Printgegevens instellen" in de volgende paragraaf.

Printgegevens instellen

Selecteert of u printgegevens zoals de datum en het tijdstip of de bestandsnaam op de foto wilt afdrucken. Als de printfunctie ingesteld is op [All Print] en [Option Set] geselecteerd is, verschijnt de volgende optie.

	Voor het instellen van het aantal prints.
Datum	Print de datum en het tijdstip die bij de foto zijn opgeslagen.
Bestandsnaam	Print de bestandsnaam die bij het beeld is opgeslagen.
	Snijdt het beeld uit voor het afdrucken. Gebruik de subregelaar (☉) om de grootte van de uitsnede te kiezen en Δ ∇ \triangleleft \triangleright om de uitsnede te positioneren.

2 Als u de foto's die u wilt printen en de printgegevens hebt ingesteld, selecteert u [Print] en drukt u op \odot .

- Om te stoppen en het printen te annuleren, drukt u op \odot . Om het printen te hervatten, selecteert u [Continue].

■ Printen annuleren

Om het printen te annuleren, markeert u [Cancel] en drukt u op \odot . Houd er rekening mee dat wijzigingen aan de printopdracht verloren gaan; om het printen te annuleren en terug te keren naar de vorige stap, waar u wijzigingen kunt aanbrengen in de huidige printopdracht, drukt u op **MENU**.

Printreservering (DPOF)

U kunt digitale "printorders" opslaan op het geheugenkaartje die aangeven welke foto's moeten worden afgedrukt en in welke oplage. U kunt dan de foto's printen in een printshop die DPOF ondersteunt of u kunt de foto's zelf printen door de camera rechtstreeks op een DPOF-printer aan te sluiten. Om een printorder samen te stellen is een geheugenkaart vereist.

Een printorder aanmaken

1 Druk op \odot tijdens het afspelen en selecteer

2 Selecteer of en druk op \odot .

Individuele foto

Druk op \triangleleft om het beeld te selecteren waarvoor u een printreservering wilt instellen en druk op Δ ∇ om het aantal prints in te stellen.

- Om een printreservering voor meerdere foto's in te stellen, herhaalt u deze stap. Druk op \odot wanneer alle gewenste foto's geselecteerd zijn.

Alle foto's

Selecteer en druk op \odot .

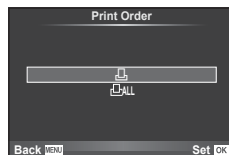

- 3** Selecteer de gewenste datum- en tijdweergave en druk op **OK**.

No	De foto's worden zonder datum en tijd geprint.
Datum	De foto's worden geprint met de datum van fotograferen.
Tijd	De foto's worden geprint met het tijdstip van fotograferen.



- Bij het afdrukken van beelden kan de instelling niet tussen twee beelden in worden gewijzigd.

- 4** Selecteer [**Set**] en druk op **OK**.

Let op

- De camera kan niet worden gebruikt om printorders te wijzigen die met andere apparaten zijn aangemaakt. Als u een nieuw printorder aanmaakt, wist u eventuele bestaande printorders die aangemaakt zijn met andere apparaten.
- Een printorder kan geen 3D-foto's, RAW-beelden of films bevatten.

Alle of geselecteerde foto's uit het printorder verwijderen

U kunt alle printreserveringsgegevens annuleren of alleen de gegevens voor geselecteerde foto's.

- 1** Druk op **OK** tijdens het afspelen en selecteer [**□**].

- 2** Selecteer [**□**] en druk op **OK**.

- Om alle foto's uit het printorder te verwijderen, selecteert u [**Reset**] en drukt u op **OK**. Om af te sluiten zonder alle foto's te verwijderen, selecteert u [**Keep**] en drukt u op **OK**.

- 3** Druk op **<D>** om beelden te selecteren die u uit het printorder wilt verwijderen.

- Gebruik **▽** om het aantal prints in te stellen op 0. Druk op **OK** zodra u alle gewenste foto's uit de printorder hebt verwijderd.

- 4** Selecteer de gewenste datum- en tijdweergave en druk op **OK**.

- Deze instelling wordt op alle beelden met printreserveringsgegevens toegepast.

- 5** Selecteer [**Set**] en druk op **OK**.

Batterij en laadapparaat

- De camera gebruikt één Olympus lithium-ionbatterij. Gebruik nooit een andere batterij dan originele OLYMPUS-batterijen.
- Het verbruik van de camera varieert aanzienlijk, afhankelijk van het gebruik en andere omstandigheden.
- Aangezien de volgende functies veel energie verbruiken, zelfs zonder fotograferen, zal de batterij snel leeg zijn.
 - Het vaak half indrukken van de ontspanknop in de stand Fotograferen waardoor de autofocus herhaaldelijk wordt ingeschakeld.
 - Langdurig weergeven van beelden op de monitor.
 - Wanneer [Release Lag-Time] (Blz. 86) is ingesteld op [Short].
 - Als de camera op een computer of printer aangesloten is.
- Als u een lege batterij gebruikt, kan de camera eventueel uitschakelen zonder dat de waarschuwing 'batterij bijna leeg' verschijnt.
- Op het moment van aanschaf is deze batterij niet volledig opgeladen. Laad de batterij voor gebruik op met het meegeleverde laadapparaat.
- De normaal laadtijd met het meegeleverde laadapparaat bedraagt ongeveer 3 uur 30 minuten (schatting).
- Gebruik geen laadapparaten die niet speciaal bedoeld zijn voor gebruik met de meegeleverde batterij, en gebruik geen batterijen die niet speciaal bedoeld zijn voor gebruik met het meegeleverde laadapparaat.

Let op

- Er bestaat ontplofingsgevaar als de batterij wordt vervangen door een batterij van het verkeerde type.
- Doe gebruikte batterijen weg volgens de instructies "De batterij hanteren" (Blz. 151).

Uw laadapparaat in het buitenland gebruiken

- Het laadapparaat kan in de meeste elektrische bronnen thuis worden gebruikt binnen het bereik van 100 V tot 240V AC (50 / 60 Hz), over de hele wereld. Afhankelijk van uw land of regio kan het stopcontact echter anders gevormd zijn waardoor het laadapparaat een verloopstuk nodig heeft. Vraag uw plaatselijke elektriciteitszaak of reisagentschap om meer informatie.
- Gebruik geen in de handel verkrijgbare reisadapters omdat het laadapparaat dan eventueel niet goed functioneert.

Toepasbare geheugenkaartjes

In deze handleiding worden alle opslagapparaten “kaartjes” genoemd. De volgende soorten SD-geheugenkaartjes (in de handel verkrijgbaar) kunnen met deze camera worden gebruikt: SD, SDHC, SDXC en Eye-Fi. Kijk voor de meest actuele informatie op de Olympus-website.



Schrijfbeveiligingsschakelaar van SD-kaartje

Het SD-kaartje is voorzien van een schrijfbeveiligingsschakelaar. Als u deze schakelaar naar “LOCK” zet, kunt u geen gegevens naar het kaartje schrijven of ervan wissen en kunt u het kaartje niet formatteren. Zet de schakelaar weer in de ontgrendelpositie om naar het kaartje te kunnen schrijven.



Let op

- De gegevens op het kaartje zullen niet compleet worden gewist, zelfs niet na het formatteren van het kaartje of het wissen van de gegevens. Indien u het kaartje wegdoet, dient u het te vernietigen om verspreiding van persoonlijke informatie te voorkomen.
- Gebruik het Eye-Fi-kaartje in overeenstemming met de geldende wetgeving en regelgeving van het land waar u de camera gebruikt. Verwijder de Eye-Fi-kaart uit de camera of schakel de kaartfuncties uit in vliegtuigen en op andere locaties waar het gebruik ervan verboden is.  [Eye-Fi] (Blz. 93)
- Tijdens het gebruik kan het Eye-Fi-kaartje heet worden.
- Wanneer een Eye-Fi-kaartje wordt gebruikt, kan de batterij sneller leeglopen.
- Wanneer een Eye-Fi-kaartje wordt gebruikt, werkt de camera mogelijk trager.

Beeldkwaliteit en bestandsgrootte/het aantal foto's dat kan worden opgeslagen

De in de tabel aangegeven bestandsgrootte geldt bij benadering voor bestanden met een breedte-hoogteverhouding van 4:3.

Beeldkwaliteit	Aantal pixels (Pixel Count)	Compressie	Bestandsformaat	Bestands-grootte (MB)	Aantal stilstaande beelden dat kan worden opgeslagen*
RAW	4608×3456	Verliesvrije compressie	ORF	Ca. 17	41
L ¹ SF		1/2,7		Ca. 11	79
L ¹ F		1/4		Ca. 7,5	114
L ¹ N		1/8		Ca. 3,5	248
L ¹ B		1/12		Ca. 2,4	369
M ¹ SF	3200×2400	1/2,7	JPEG	Ca. 5,6	155
M ¹ F		1/4		Ca. 3,4	257
M ¹ N		1/8		Ca. 1,7	508
M ¹ B		1/12		Ca. 1,2	753
M ¹ SF		1/2,7		Ca. 3,2	271
M ¹ F	2560×1920	1/4	JPEG	Ca. 2,2	398
M ¹ N		1/8		Ca. 1,1	782
M ¹ B		1/12		Ca. 0,8	1151
M ¹ SF		1/2,7		Ca. 1,8	476
M ¹ F		1/4		Ca. 1,3	701
M ¹ N	1920×1440	1/8	JPEG	Ca. 0,7	1.356
M ¹ B		1/12		Ca. 0,5	1.968
M ¹ SF		1/2,7		Ca. 1,3	678
M ¹ F		1/4		Ca. 0,9	984
M ¹ N		1/8		Ca. 0,5	1.906
M ¹ B	1600×1200	1/12	JPEG	Ca. 0,4	2.653
S ¹ SF		1/2,7		Ca. 0,9	1.034
S ¹ F		1/4		Ca. 0,6	1.488
S ¹ N		1/8		Ca. 0,4	2.773
S ¹ B		1/12		Ca. 0,3	3.813
S ¹ SF	1280×960	1/2,7	JPEG	Ca. 0,6	1.564
S ¹ F		1/4		Ca. 0,4	2.260
S ¹ N		1/8		Ca. 0,3	4.068
S ¹ B		1/12		Ca. 0,2	5.547
S ¹ SF		1/2,7		Ca. 0,3	3.589
S ¹ F	1024×768	1/4	JPEG	Ca. 0,2	5.085
S ¹ N		1/8		Ca. 0,2	7.627
S ¹ B		1/12		Ca. 0,1	10.170
S ¹ SF		1/2,7		Ca. 0,3	3.589
S ¹ F	640×480	1/4	JPEG	Ca. 0,2	5.085
S ¹ N		1/8		Ca. 0,2	7.627
S ¹ B		1/12		Ca. 0,1	10.170

*Bij een SD-kaartje van 1 GB.

Let op

- Het aantal stilstaande beelden dat kan worden opgeslagen, is afhankelijk van het onderwerp, eventueel opgegeven printreserveringen en andere factoren. In bepaalde gevallen verandert het aantal stilstaande beelden dat kan worden opgeslagen op de monitor niet, ook niet als u nieuwe foto's maakt of opgeslagen beelden wist.
- De werkelijke bestandsgrootte is afhankelijk van het onderwerp.
- Het maximale weergegeven aantal stilstaande beelden dat kan worden opgeslagen is 9999.
- Voor de beschikbare opnametijden voor films raadpleegt u de Olympus-website.

10 Verwisselbare lenzen

Kies een lens volgens het motief en uw creatieve bedoeling. Gebruik lenzen die uitsluitend bedoeld zijn voor het Micro Four Thirds-systeem en voorzien zijn van het label M. ZUIKO DIGITAL of het rechts weergegeven symbool.



Met een adapter kunt u ook Four Thirds- en OM-lenzen gebruiken.

Let op

- Bij het bevestigen of verwijderen van de beschermkap of de lens kunt u de lensvatting het beste naar beneden laten wijzen. Hiermee voorkomt u dat er stofjes en dergelijke in de camera terecht kunnen komen.
- Op stoffige plaatsen kunt u beter nooit de beschermkap verwijderen of de lens verwisselen.
- Richt met de lens op de camera, de lens nooit op de zon. Dit kan camerastoringen en zelfs brand veroorzaken omdat het zonlicht door de lens gebundeld wordt zoals bij een vergrootglas.
- Zorg dat u de beschermkap van de camera en de achterkap van de lens niet kwijtraakt.
- Als er geen lens op de camera zit, kunt u het beste de beschermkap op de camera bevestigen om te voorkomen dat er stof kan binnendringen.

M.ZUIKO DIGITAL lensspecificaties

■ Namen van onderdelen

- ① Voorkap van de lens
- ② Filtervatting
- ③ Focusing
- ④ Zoomring (alleen zoomlenzen)
- ⑤ Index lensvatting
- ⑥ Achterkap van de lens
- ⑦ Elektrische contacten
- ⑧ UNLOCK-schakelaar (alleen intrekbare lenzen)
- ⑨ Decoratieve ring (alleen sommige lenzen, te verwijderen wanneer een zonnekap wordt aangebracht)

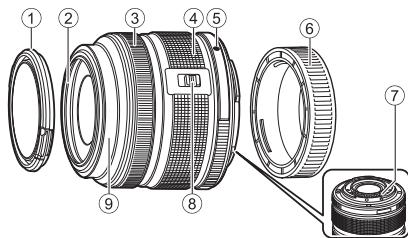

■ De krachtige zoomlens gebruiken (ED14-42mm f3.5-5.6EZ)

De krachtige zoomlens schuift automatisch uit zodra u de camera inschakelt.

Wanneer de camera is uitgeschakeld

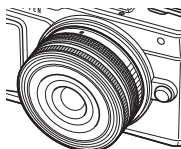

Wanneer de camera is ingeschakeld

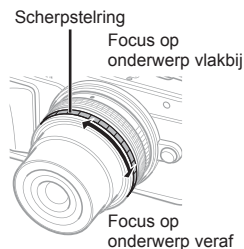
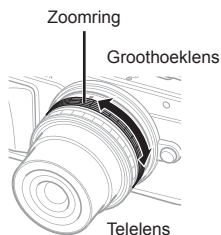

- U kunt het custom-menu van de camera gebruiken om de zoomsnelheid van de zoomring te verhogen of te verlagen. [Electronic Zoom Speed] (Blz. 93)
- Het automatische lenskapje (optioneel: LC-37C) kan op de lens worden geplaatst. Wanneer u het kapje op de lens plaatst, wordt dit automatisch geopend of gesloten als de camera is in- of uitgeschakeld. Het is niet nodig het kapje elke keer dat u een foto neemt, te verwijderen. Kan niet worden gebruikt met een filter.

Let op

- Schakel de camera uit vóór u de lens aanbrengt of verwijderd.
- Oefen geen druk uit op de lens wanneer u ermee werkt, bijvoorbeeld wanneer u ze uitschuift.

■ Krachtige zoomlens met macrofuncties gebruiken (ED12-50mm f3.5-6.3EZ)

De lensactivering wordt bepaald door de positie van de zoomring.

MACRO-knop

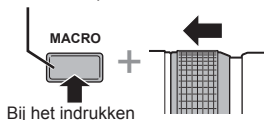

Zoomring

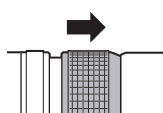
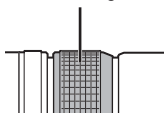

E-ZOOM (elektrische zoom)	Draai de zoomring voor een krachtige zoom. Hoe ver u draait bepaalt de zoomsnelheid.
M-ZOOM (handmatige zoom)	Draai de zoomring om in- en uit te zoomen.
MACRO (macrofotografie)	Om foto's te maken van onderwerpen op een afstand van 0,2 tot 0,5 m, drukt u op de knop MACRO en schuift u de zoomring vooruit. Zoom is niet beschikbaar.

- De rol van de knop **L-Fn** kan worden geselecteerd in het custom-menu van de camera.

■ Instelling voor MF (handmatig scherpstellen)- (17 mm f1.8, ED12 mm f2.0 (Snapshot scherpstellen), ED 12-40 mm f2.8 PRO)

Schuif de scherpstelling in de richting van de pijl om de methode voor scherpstellen te wijzigen.

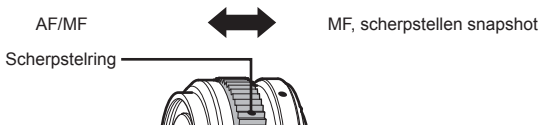

Met scherpstellen snapshot wordt een afstand ingesteld met de scherpstelling op basis van de afstand waarop de foto genomen wordt. De camera stelt zich scherp op een scherptediepte die overeen komt met de ingestelde waarde van het diafragma.

- Het wordt aanbevolen het diafragma bij een 17 mm f 1,8 of een ED 12 mm f 2,0 in te stellen op F 5,6 of hoger.
- U kunt de foto op de geselecteerde afstand nemen, onafhankelijk van de AF-modus op de camera.
- Wanneer de lens is ingesteld op MF, wordt de camera ingesteld op handmatig scherpstellen, onafhankelijk van de instellingen van de camera.
- Gebruik de schaal voor afstand slechts als richtlijn.

■ Lenskapinstelling (BCL-0980 Fisheye, BCL-1580)

Gebruik het hendeltje voor handmatig scherpstellen om de lensafdekking te openen en sluiten en stel scherp tussen oneindig en close-up.

- Er is geen datacommunicatie tussen de camera en de lens.
- Bepaalde functies van de camera kunnen niet worden gebruikt.
- Stel de brandpuntsafstand voor de beste beeldstabilisatie (Blz. 57) in op 9 mm voor de BCL-0980 Fisheye en op 15 mm voor de BCL-1580.

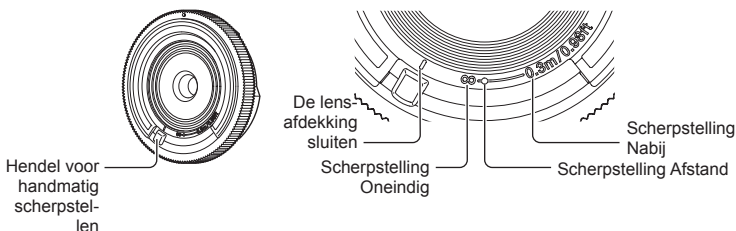

■ Lens- en cameracombinaties

Lens	Camera	Koppeling	AF	Metering
Micro Four Thirds-lens	Micro Four Thirds-camera	Ja	Ja	Ja
Four Thirds-lens		Koppeling mogelijk met lensvattingadapter	Ja*1	Ja
OM-lenzen			No	Ja*2
Micro Four Thirds-lens	Four Thirds-camera	No	No	No

*1 AF is niet actief bij het opnemen van films.

*2 Een nauwkeurige lichtmeting is niet mogelijk.

■ Belangrijkste lensgegevens

Items	ED14-42mm f3.5-5.6 EZ	14-42mm f3.5-5.6 II R	ED40-150mm f4.0-5.6R
Lensvatting	Micro Four Thirds-lensvatting		
Brandpuntsafstand	14 – 42 mm	14 – 42 mm	40 – 150 mm
Max. diafragma	f/3,5 – 5,6	f/3,5 – 5,6	f/4,0 – 5,6
Beeldhoek	75° – 29°	75° – 29°	30,3° – 8,2°
Configuratie van de lens	7 groepen, 8 lenzen	7 groepen, 8 lenzen	10 groepen, 13 lenzen
Irisinstelling	f/3,5 – 22	f/3,5 – 22	f/4,0 – 22
Scherpstelbereik (Brandpuntsafstand)	0,2 m – ∞ (14 mm) 0,25 m – ∞ (42 mm)	0,25 m – ∞ (14 – 19 mm) 0,3 m – ∞ (20 – 42 mm)	0,9 m – ∞
Scherpstelinstelling	AF/MF wisseling		
Gewicht (exclusief kapjes)	93 g	113 g	190 g
Afmetingen (Max. diameter × lengte)	ø60,8 × 22,5 mm	ø56,5 × 50 mm	ø63,5 × 83 mm
Diameter filtervatting	37 mm	37 mm	58 mm
Lensdop	–	LH-40D	LH-61D

Items	25mm f1.8	45mm f1.8	BCL-0980 Fisheye
Lensvatting	Micro Four Thirds-lensvatting		
Brandpuntsafstand	25 mm	45 mm	9 mm
Max. diafragma	f/1,8	f/1,8	f/8
Beeldhoek	49,5°	27°	140°
Configuratie van de lens	7 groepen, 9 lenzen	8 groepen, 9 lenzen	4 groepen, 5 lenzen
Irisinstelling	f/1,8 – 22	f/1,8 – 22	Vast ingesteld op f/8
Scherpstelbereik (Brandpuntsafstand)	0,25 m – ∞	0,5 m – ∞	0,2 m – ∞
Scherpstelinstelling	AF/MF wisseling		MF
Gewicht (exclusief kapjes)	137 g	116 g	28 g
Afmetingen (Max. diameter × lengte)	ø57,8 × 42 mm	ø56 × 46 mm	ø56 × 12,8 mm
Diameter filtervatting	46 mm	37 mm	–
Lensdop	LH-49B	LH-40B	–

Let op

- De randen van foto's zouden afgesneden kunnen worden als er meer dan één filter gebruikt wordt of als er een dik filter wordt gebruikt.

Electronic Viewfinder (VF-4)

De VF-4 elektronische zoeker schakelt automatisch in wanneer u er doorheen kijkt. Als de zoeker is ingeschakeld, is de weergave op de cameramonitor uitgeschakeld. Met behulp van de menu-instellingen kunt u selecteren of automatisch moet worden gewisseld tussen de zoeker en de monitor. Houd er rekening mee dat menu's en andere instellingsinformatie nog wel worden weergegeven op de monitor als de zoeker is ingeschakeld.

Let op

- Automatisch omschakelen wordt uitgeschakeld zolang de monitor verwijderd is.
- In de volgende gevallen schakelt de zoeker mogelijk niet automatisch uit:
Tijdens de sluimerstand/bij het opnemen van film, 3D, meervoudige belichting, live bulb, live time, enz./wanneer de ontspanknop half wordt ingedrukt
- De zoeker schakelt mogelijk ook niet automatisch in als u bijvoorbeeld door de zoeker kijkt met een bril op of bij fel zonlicht. Schakel handmatig om.

■ Een elektronische zoeker bevestigen en verwijderen

Verwijder de connectorkap terwijl u op het ontgrendelknopje drukt. Druk vervolgens het flitschoendekseltje naar binnen totdat dit niet verder kan.

- Om te verwijderen, schakelt u de camera uit en verwijdert u de zoeker terwijl u het ontgrendelknopje indrukt.

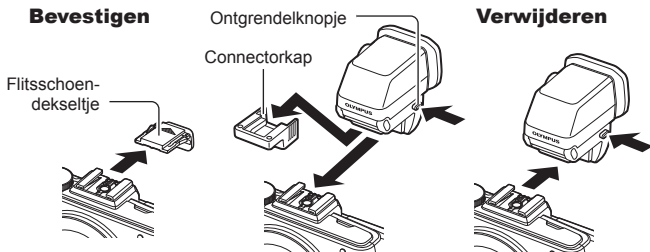

■ Een dioptrieregelaar gebruiken

Schakel de camera in en plaats vervolgens de dioptrieregelaar in een stand waardoor een beeld zichtbaar is in de zoeker.

- U kunt de hoek instellen tot een maximum van 90°.

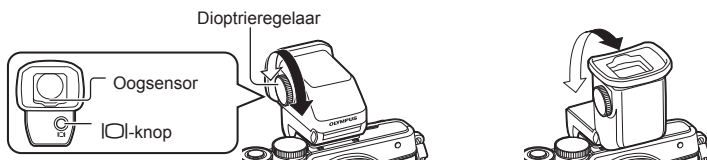

■ Handmatig schakelen tussen de zoeker en de monitor

Zet de automatische schakelaar op Off. Met de knop |O| op de externe zoeker kunt u nu schakelen.

- 1 Selecteer in het Accessoirepoortmenu de optie [EVF] en druk op (OK).
- 2 Selecteer [EVF Auto Switch] en druk op (OK).
 - U kunt dit menu ook weergegeven door de knop |O| op de VF-4 ingedrukt te houden.
- 3 Selecteer [Off] en druk op (OK).
 - Druk op de knop |O| op de externe zoeker om te wisselen tussen weergave op de zoeker en op de monitor.

■ Belangrijkste technische gegevens (VF-4)

Pixelweergave	Ongeveer 2.360.000 punten
Beeldhoek	100 %
Vergroting van zoeker	Ongeveer 1,48 (-1 m ⁻¹ 50 mm lens/oneindig)
Oogpunt	Ongeveer 21 mm (-1 m ⁻¹) (vanaf de achterkant van de zoekerlens)
Instelbereik dioptrieregelaar	-4,0 tot +2,0 m ⁻¹
Gewicht	42 g (zonder connectorkap)
Afmetingen	30,4 mm (B) × 48,2 mm (H) × 47,8 mm (D)

Let op

- Als u de camera draagt, mag u hem niet vasthouden aan de zoeker.
- Laat geen direct zonlicht in de zoeker toe via de zoekerlens. Hierdoor zal het binnenwerk van de zoeker en het LCD-scherm beschadigd raken.

Externe flitsers die werden ontworpen voor gebruik met deze camera

Bij deze camera kunt u een van de afzonderlijk verkochte externe flitsers gebruiken om een flitser te verkrijgen die aangepast is aan uw wensen. De externe flitsers communiceren met de camera, zodat u de flitserfuncties van de camera kunt uitbreiden met andere flitserfuncties zoals TTL-AUTO en Super FP. Monteer een voor deze camera geschikte externe flitser op de flitschoen van de camera. U kunt de flitser ook bevestigen op het bevestigingspunt op de camera met behulp van de flitskabel (optioneel). Raadpleeg hiervoor ook de documentatie die geleverd is bij de externe flitser. De bovenste limiet van de sluitertijd is 1/200 sec. bij gebruik van een flitser*.

* Alleen FL-50R: 1/180 sec.

Beschikbare functies bij gebruik van externe flitsers

Optionele flitser	Flitsregeling	GN (richtgetal) (ISO100)	RC-functie
FL-600R	TTL-AUTO, AUTO, MANUAL, FP TTL AUTO, FP MANUAL	GN36 (85mm*) GN20 (24mm*)	✓
FL-300R	TTL-AUTO, MANUAL	GN20 (28mm*)	✓
FL-14	TTL-AUTO, AUTO, MANUAL	GN14 (28mm*)	–
RF-11	TTL-AUTO, MANUAL	GN11	–
TF-22		GN22	–

*1 De brandpuntsafstand van de lens die gebruikt kan worden (35-mm equivalent).

Flitserfotografie met draadloze afstandsbediening

U kunt een externe flitser die bestemd is voor gebruik met deze camera en beschikt over een afstandsbedieningsstand gebruiken voor draadloze flitserfotografie. De camera kan de meegeleverde flitser en externe flitsers in maximaal drie groepen aansturen. Raadpleeg de handleidingen die geleverd zijn bij de externe flitsers voor meer informatie.

- 1 Zet de externe flitsers in de RC-stand en plaats ze zoals u wenst.
 - Schakel de externe flitsers in, druk op de knop MODE en selecteer de RC-stand.
 - Selecteer een kanaal en groep voor elke externe flitser.
- 2 Selecteer [On] voor [⚡ RC Mode] in  Fotografeermenu 2 (Blz. 72).
 - Het LV-superbedieningspaneel schakelt over naar de RC-flitsstand.
 - U kunt een weergave van het LV-superbedieningspaneel kiezen door herhaaldelijk op de knop **INFO** te drukken.
 - Selecteer een flitsstand (merk op dat rode ogen onderdrukken niet beschikbaar is in de RC-stand).

3 Pas de instellingen voor elke groep aan in het LV-superbedieningspaneel.

Groep

- Selecteer de flitsersfunctie en pas de flitssterkte afzonderlijk aan voor elke groep. Voor de MANUAL-functie selecteert u de flitssterkte.

Pas de instelling aan voor de flitser van de camera.

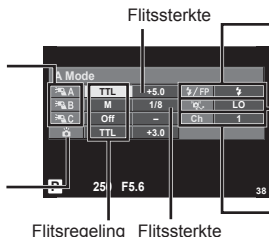

Normale flitser/Super FP-flitser

- Selecteer Normaal flitsen of Super FP-flitsen.

Communicatie-lichtniveau

- Zet de lichtsterkte van het communicatiesignaal op [HI], [MID] of [LO].

Kanaal

- Zet het communicatiekanaal op hetzelfde kanaal dat u op de flitser gebruikt.

4 Bevestig de meegeleverde flitser en klap de flitserkop omhoog.

- Nadat u heeft gecontroleerd of de ingebouwde en externe flitsers opgeladen zijn, maakt u een proefopname.

■ Bedieningsbereik van de draadloze flitser

Plaats de draadloze flitsers met de afstandsbedieningssensor gericht naar de camera. Op de afbeelding hiernaast wordt het bereik (bij benadering) weergegeven waarbinnen de flitsers kunnen worden geplaatst. Het werkelijke bedieningsbereik varieert afhankelijk van de plaatselijke omstandigheden.

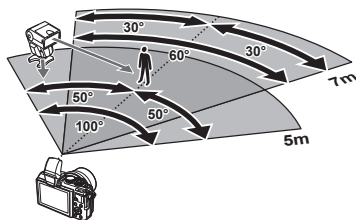

Let op

- Het is aan te bevelen één groep van maximaal drie externe flitsers te gebruiken.
- Externe flitsers kunnen niet langer dan 4 seconden worden gebruikt voor trage synchronisatie met tweede sluitergordijn of voor anti-shock-belichtingen.
- Als het onderwerp zich te dicht bij de camera bevindt, kunnen de stuurflitsen van de cameraflitser de belichting beïnvloeden (dit effect kan worden beperkt door de intensiteit van de cameraflitser te verminderen met bijvoorbeeld een diffuser).
- De bovenste limiet van het synchronisatiemoment van de flitser is 1/160 sec. wanneer de flitser wordt gebruikt via afstandsbediening.

Andere externe flitsers

Houd rekening met het volgende wanneer u een flitser van een andere fabrikant op de flitserschoen van de camera bevestigt:

- Als u een verouderde flitser bevestigt die een stroom van meer dan 24 V doorgeeft aan het contactpunt, zal dit de camera beschadigen.
- Als u een flitser aansluit op de camera met contactpunten die niet beantwoorden aan de Olympus-specificaties, kan dit de camera eveneens beschadigen.
- Stel de stand Fotograferen in op **M**, stel de sluitertijd in op een waarde die niet hoger is dan synchrone flitssnelheid, en stel ISO-gevoeligheid in op een andere instelling dan [AUTO].
- De flitsregeling kan alleen worden uitgevoerd door de flitser handmatig in te stellen op de ISO-gevoeligheid en de diafragma waarde die geselecteerd zijn met de camera. De helderheid van de flitser kan worden geregeld door de ISO-gevoeligheid of het diafragma aan te passen.
- Gebruik een flitser met een verlichtingshoek die geschikt is voor de lens. De verlichtingshoek wordt meestal uitgedrukt in equivalente brandpuntsafstanden van een kleinbeeldcamera.

Belangrijkste accessoires

Four Thirds-lensadapter (MMF-2/MMF-3)



De camera heeft een Four Thirds-lensadapter nodig om Four Thirds-lenzen te bevestigen. Bepaalde functies, zoals automatisch scherpstellen, zijn mogelijk niet beschikbaar.

Afstandsbedieningskabel (RM-UC1)

Wordt gebruikt wanneer een zeer licht beweging van de camera tot onscherpe foto's kan leiden, bijvoorbeeld bij macro- of tijdopnamen. De afstandsbedieningskabel wordt bevestigd via de multiconnector van de camera. (Blz. 10)

Voorzetlenzen

Voorzetlenzen worden op de cameralens bevestigd om snel en eenvoudig over te schakelen naar fish-eye- of macrofotografie. Op de website van OLYMPUS vindt u meer informatie over de lenzen die u kunt gebruiken.

- Gebruik de geschikte lenskoppeling voor de stand **SCN** (,  of ).

Macro-armlamp (MAL-1)

Gebruik deze lamp om onderwerpen voor macrofotografie te verlichten, zelfs op afstanden waar met de flitser vignettering zou optreden.

Microfoonset (SEMA-1)

De microfoon kan op een afstand van de camera worden geplaatst om omgevingsgeluiden of geluid van de wind te vermijden. In de handel verkrijgbare microfoons van andere fabrikanten kunnen ook worden gebruikt met het oog op uw creatieve bedoelingen. Het is aan te bevelen het meegeleverde verlengsnoer te gebruiken. (voeding via ø3,5 mm stereo-ministekker)

Systemeoverzicht

Voeding



BLS-50
Li-ionbatterij

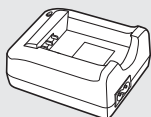

BCS-5
Li-ionbatterijlader

Zoeker



VF-1
Optische zoeker



VF-4
Elektronische zoeker

Bediening op afstand

RM-UC1
Afstandsbedieningskabel



Verbindingskabel

USB-kabel/
AV-kabel/
HDMI-kabel

Hoes/riem

Schouderriem
Cameratas

Onderwater-systeem

Onderwatertas

Geheugenkaart**4

SD/SDHC/
SDXC/Eye-Fi

Software

OLYMPUS Viewer 3
Digitale fotobeheersoftware

E-PL7

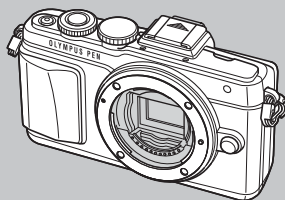

Apparaten op accessoirepoort



OLYMPUS PENPAL PP-1³
Communication Unit

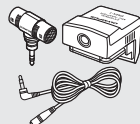

SEMA-1
Microfoonset 1

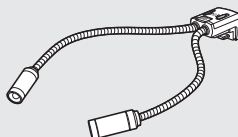

MAL-1
MACRO-
ARMLAMP

*1 Niet alle lenzen kunnen met adapter worden gebruikt. Meer informatie vindt u op de officiële Olympus-website. Merk ook op dat de productie van OM-systeemlenzen is stopgezet.

**2 Voor compatibele lenzen raadpleegt u de officiële Olympus-website.

 : E-PL7 compatibele producten

 : In de handel verkrijgbare producten

Kijk voor de meest actuele informatie op de Olympus-website.

Lens



M.ZUIKO DIGITAL ED 12mm f2.0
M.ZUIKO DIGITAL 17mm f1.8
M.ZUIKO DIGITAL 17mm f2.8
M.ZUIKO DIGITAL 25mm f1.8
M.ZUIKO DIGITAL 45mm f1.8
M.ZUIKO DIGITAL ED 60mm f2.8 Macro
M.ZUIKO DIGITAL ED 75mm f1.8
M.ZUIKO DIGITAL ED 9-18mm f4.0-5.6
M.ZUIKO DIGITAL ED 12-40mm f2.8 PRO
M.ZUIKO DIGITAL ED 12-50mm f3.5-6.3 EZ
M.ZUIKO DIGITAL ED 14-42mm f3.5-6.3 EZ
M.ZUIKO DIGITAL 14-42mm f3.5-5.6 II R
M.ZUIKO DIGITAL ED 14-150mm f4.0-5.6
M.ZUIKO DIGITAL ED 40-150mm f4.0-5.6 R
M.ZUIKO DIGITAL 75-300mm f4.8-6.7 II

Voorzetlens*2

FCON-P01
Visoog

WCON-P01
Groothoek

MCON-P01
Macro

MCON-P02
Macro



MMF-2/MMF-3*1
Four Thirds-adapter



Four Thirds-lenzen



MF-2*1
OM-adapter 2

OM-systeemlenzen

Flits

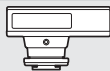

FL-14
Elektronische flitser



FL-600R
Elektronische flitser



FL-300R
Elektronische flitser

SRF-11 Ringflitserset



RF-11*2
Ringflitser

STF-22 Dubbele flitserset



TF-22*2
Dubbele flitser

FC-1 Macroflitsersturing

11

Afzonderlijk verkochte accessoires
gebruiken

*3 De OLYMPUS PENPAL kan alleen worden gebruikt in de regio waar deze werd aangeschaft. Afhankelijk van de regio kan het gebruik ervan een inbreuk betekenen op de voorschriften inzake radiogolven en kan het gebruik onderworpen zijn aan boetes.

*4 Gebruik de SD-kaart met draadloze LAN-functie of de Eye-Fi-kaart overeenkomstig de wetten en voorschriften van het land waar de camera wordt gebruikt.

Fotografeertips en -informatie

De camera schakelt niet in, ook niet als de batterij correct is aangebracht

De batterij is niet volledig opgeladen

- Laad de batterij op met het laadapparaat.

De batterijen werken tijdelijk niet vanwege een te lage temperatuur

- De batterijprestaties dalen bij lage temperaturen. Verwijder de batterij en warm deze op door hem een tijdje in uw zak te houden.

Er wordt geen opname gemaakt als de ontspanknop wordt ingedrukt

De camera is automatisch uitgeschakeld

- De camera wordt automatisch in de sluimerstand geschakeld om de batterij minder te belasten als er geen handelingen worden uitgevoerd gedurende de opgegeven tijd.

 [Sleep] (Blz. 88)

Als er gedurende een ingestelde tijd (5 minuten) geen handelingen worden uitgevoerd nadat de camera overgeschakeld is naar de sluimerstand, wordt de camera automatisch uitgeschakeld.

De flitser wordt opgeladen

- Op de monitor knippert het symbool  als de batterij wordt opgeladen. Wacht tot het knipperen stopt en druk dan op de ontspanknop.

Kan niet scherpstellen

- De camera kan niet scherpstellen op onderwerpen die zich te dicht bij de camera bevinden of die niet geschikt zijn voor automatisch scherpstellen (het AF-bevestigingssteken knippert op de monitor). Vergroot de afstand tot het onderwerp of stel scherp op een onderwerp met veel contrast op dezelfde afstand van de camera als het gewenste onderwerp, kadreer de foto en maak de opname.

Onderwerpen waarop de camera moeilijk kan scherpstellen

Het kan moeilijk zijn om met autofocus in de volgende situaties scherp te stellen.

AF-teken knippert. Deze onderwerpen worden niet scherpgesteld.

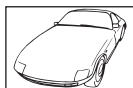

Object met weinig contrast



Extreem fel licht in het midden van het beeld

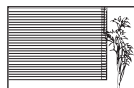

Onderwerp zonder verticale lijnen

AF-teken gaat branden maar het onderwerp is niet scherpgesteld.



Onderwerpen op verschillende afstanden

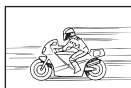

Snel bewegende objecten



Het onderwerp valt niet binnen het AF-gebied

Ruisonderdrukking is geactiveerd

- Met name bij nachtelijke opnamen gebruikt u lange sluitertijden en kan in de opnamen beeldruis verschijnen. De camera activeert de ruisonderdrukking na het fotograferen met lange sluitertijden. Tijdens dit proces niet fotograferen. U kunt [Noise Reduct.] op [Off] zetten.
 [Noise Reduct.] (Blz. 89)

Het aantal AF-kaders is gereduceerd

Het aantal en de grootte van de AF-kaders zijn afhankelijk van de instelling voor groepsdoelen en de optie die werd geselecteerd voor [Digital Tele-converter] en [Image Aspect].

De datum en tijd zijn niet ingesteld

De camera wordt gebruikt met de instellingen van het moment van aanschaf

- De datum en tijd van de camera is niet ingesteld bij aanschaf. Stel de datum en tijd in voordat u de camera gebruikt.  "Datum en tijd instellen" (Blz. 16)

De batterij is uit de camera verwijderd

- De datum en tijd worden naar de standaardinstellingen af fabriek hersteld als ongeveer 1 dag geen batterij in de camera zit. Deze instellingen kunnen eerder verloren gaan als de batterij maar gedurende een korte tijd in de camera heeft gezeten. Controleer, voordat u belangrijke foto's gaat maken, of de juiste datum en tijd zijn ingesteld.

De ingestelde functies worden weer op de standaard fabrieksinstellingen gezet

Als u de functieknop verdraait of de camera uitschakelt in een andere fotografeerstand dan **P**, **A**, **S** of **M**, worden functies waaraan wijzigingen werden aangebracht, hersteld naar de standaard fabrieksinstellingen.

Gemaakte foto's zien er witachtig uit

Dit kan gebeuren als de foto met tegenlicht of semitegenlicht gemaakt is. Dit wordt veroorzaakt door het verschijnsel dat lichtverstrooiing of lichtspiegeling wordt genoemd. Bedenk zoveel mogelijk een compositie waarbij een sterke lichtbron niet in het beeld wordt opgenomen. Een lichtvlek kan zelfs optreden als een lichtbron niet in het beeld aanwezig is. Gebruik een zonnekap om de lens tegen de lichtbron af te schermen. Als een zonnekap niet helpt, gebruikt u uw hand om de lens tegen het licht af te schermen.

 "Verwisselbare lenzen" (Blz. 120)

Onbekende heldere puntjes verschijnen op het onderwerp van de gemaakte foto

Dit kan worden veroorzaakt door vastgeraakte pixel(s) op het beeldopneemelement. Voer [Pixel Mapping] uit.

Als het probleem niet is opgelost, herhaalt u Pixel Mapping een paar keer.











 "Pixel Mapping - Controleren van de beeldbewerkingsfuncties" (Blz. 137)











Functies die niet vanuit menu's geselecteerd kunnen worden

Het is mogelijk dat sommige functies niet geselecteerd kunnen worden vanuit de menu's als de pendelknop gebruikt wordt.

- Functies die niet ingesteld kunnen worden met de huidige stand Fotograferen.
- Functies die niet ingesteld kunnen worden vanwege een functie die al is ingesteld: Combinatie van  en [Noise Reduct.] enz.

Foutcodes

Aanduiding op monitor	Mogelijke oorzaak	Oplossing
 Geen Kaart	U hebt geen kaartje in de camera geplaatst of het kaartje wordt niet herkend.	Steek een kaartje erin of steek een ander kaartje erin.
 Card Error	Er is een probleem met het kaartje.	Plaats het kaartje opnieuw in de camera. Blijft het probleem bestaan, dan moet u het kaartje formatteren. Als het kaartje niet geformatteerd kan worden, kan dit niet gebruikt worden.
 Write Protect	Opslaan op dit kaartje is niet toegestaan.	De schrijfbeveiliging van het kaartje staat op "LOCK". Verschuif de schakelaar. (Blz. 118)
 Card Full	<ul style="list-style-type: none"> Het kaartje is vol. Er kunnen geen foto's meer worden genomen of er kan geen informatie, zoals printreservering, meer worden opgeslagen. Er is geen plaats op het kaartje en printreservering of nieuwe beelden kunnen niet opgeslagen worden. 	Vervang het kaartje door een ander of wis overbodige beelden. Breng belangrijke beelden over naar een computer voordat u beelden gaat wissen.
	Het kaartje kan niet worden gelezen. Het kaartje is eventueel niet geformatteerd.	<ul style="list-style-type: none"> Select [Clean Card], druk op  en schakel de camera uit. Verwijder het kaartje en veeg het metalen oppervlak schoon met een zachte, droge doek. Selecteer [Format] ▶ [Yes] en druk vervolgens op  om het kaartje te formatteren. Bij het formatteren worden alle gegevens op het kaartje gewist.
 No Picture	Er zijn geen foto's op het kaartje opgeslagen.	Het kaartje bevat geen foto's. Foto's opslaan en weergeven.
 Picture Error	Er heeft zich een probleem met de geselecteerde foto voorgedaan, waardoor dit beeld met de camera niet kan worden weergegeven. Of het beeld kan met deze camera niet worden weergegeven.	Gebruik de beeldbewerkingssoftware om het beeld op een PC te bekijken. Lukt dat niet, dan is het beeldbestand beschadigd.
 The Image Cannot Be Edited	Foto's die met een andere camera zijn genomen kunnen niet met deze camera bewerkt worden.	Gebruik beeldbewerkingssoftware om de foto te bewerken.

Aanduiding op monitor	Mogelijke oorzaak	Oplossing
 Picture Error	Beelden kunnen niet worden overgezet tussen apparaten die momenteel gegevens ontvangen of verzenden.	Verhoog de beschikbare hoeveelheid geheugen op het kaartje door bijvoorbeeld ongewenste beelden te verwijderen, of kies een kleinere bestandsgrootte voor de beelden die u wilt verzenden.
 °C/°F		Schakel de camera uit en wacht tot de interne temperatuur gedaald is.
 Interne camera-temperatuur is te hoog. Wacht even totdat de camera is afgekoeld, voordat u deze gebruikt.	De interne temperatuur van de camera is toegenomen ten gevolge van repeterende opnamen.	Wacht even totdat de camera automatisch wordt uitgeschakeld. Laat de interne temperatuur van de camera afkoelen, voordat u de camera weer in gebruik neemt.
 Battery Empty	De batterij is uitgeput.	Laad de batterij op.
 No Connection	De camera is niet op de juiste wijze verbonden met een computer, printer, HDMI-scherm of ander apparaat.	Sluit de camera opnieuw aan.
 No Paper	De papiervoorraad van de printer is op.	Leg een nieuwe voorraad papier in de printer.
 No Ink	De inktvoorraad van de printer is op.	Vervang de inktcassette in de printer.
 Jammed	Het papier in de printer is vastgelopen.	Haal het papier dat de printer blokkeert uit de printer.
Inst. Veranderd	De papercassette van de printer is verwijderd of de printer werd bediend, terwijl de instellingen op de camera gemaakt werden.	Bedien de printer niet, terwijl u instellingen op de camera maakt.
 Print Error	Er heeft zich een probleem met de printer en/of de camera voorgedaan.	Schakel camera en printer uit. Controleer de printer en hef eventuele storingen op voordat u beide apparaten weer inschakelt.
 Kan niet afdr.	Het is mogelijk dat foto's die met andere camera's gemaakt zijn, niet vanuit deze camera geprint kunnen worden.	Gebruik een computer om de foto's te printen.

Aanduiding op monitor	Mogelijke oorzaak	Oplossing
De lens is vergrendeld. Haal de lens tevoorschijn.	De lens van de intrekbare lens blijft ingeschoven.	Laat de lens naar buiten komen. (Blz. 14)
Controleer de status van het objectief.	Er heeft zich een afwijking voorgedaan tussen de camera en de lens.	Schakel de camera uit, controleer de verbinding met de lens en schakel de stroomtoevoer weer in.

Reinigen en opbergen van de camera

Reinigen van de camera

Schakel de camera uit en verwijder de batterij alvorens de camera te reinigen.

Camerahuis:

- Wrijf deze voorzichtig schoon met een zachte doek. Is de camera erg vuil, dan dompelt u de doek in een mild sopje en wringt u de doek goed uit. Wrijf de camera met de vochtige doek goed af en droog hem vervolgens met een droge doek. Heeft u de camera op het strand gebruikt, dan wrijft u hem schoon met een met schoon water bevochtigde en goed uitgewrongen doek.

Monitor:

- Wrijf deze voorzichtig schoon met een zachte doek.

Lens:

- Verwijder stof van de lens met een in de handel verkrijgbaar blaaskwastje. Wrijf de lens met een lensreinigungsdoekje voorzichtig schoon.

Opslag

- Haal de batterij en het kaartje uit de camera als u denkt de camera langere tijd niet te gebruiken. Berg de camera op op een koele, droge, goed geventileerde plaats.
- Plaats van tijd tot tijd de batterijen in de camera en controleer de functies van de camera.
- Verwijder stof en andere vreemde voorwerpen van het huis en de achterkappen voor u ze bevestigt.
- Als er geen lens op de camera zit, kunt u het beste de beschermkap op de camera bevestigen om te voorkomen dat er stof kan binnendringen. Vergeet niet de lenskapjes vooraan en achteraan terug te zetten voor u de lens opbergt.
- Maak de camera na gebruik schoon.
- Niet opslaan bij insectenwerende middelen.

Reinigen en controleren van het beeldopneemelement

Deze camera beschikt over een stofreductiefunctie om ervoor te zorgen dat er geen stof op het beeldopneemelement komt en om stof of vuil van het oppervlak van het beeldopneemelement te verwijderen met ultrasone trillingen. De stofreductie werkt als de camera wordt ingeschakeld.

De stofreductiefunctie werkt op hetzelfde moment als Pixel mapping, dat het beeldopneemelement en het beeldbewerkingscircuit controleert. Omdat de stofreductie elke keer dat de camera aangezet wordt, geactiveerd wordt, moet de camera rechtop gehouden worden voor een effectieve stofreductie.



Let op

- Gebruik geen sterke oplosmiddelen zoals benzine of alcohol of een met chemicaliën behandeld reinigingsdoekje.
- Berg de camera niet op in ruimtes waar met chemicaliën gewerkt wordt, om de camera te beschermen tegen roest.
- Laat u de camera met een vuile lens liggen, dan kan schimmelvorming op de lens optreden.
- Controleer alle onderdelen van de camera als u hem langere tijd niet heeft gebruikt. Maak een proefopname om te controleren dat de camera naar behoren werkt, voordat u belangrijke foto's maakt.

Pixel Mapping - Controleren van de beeldbewerkingsfuncties

Met de functie Pixel Mapping kan de camera het beeldopneemelement en de beeldbewerkingsfuncties controleren en bijstellen. Als u de monitor heeft gebruikt of continu foto's gemaakt heeft, wacht dan minstens één minuut voordat u de functie pixel mapping gebruikt om er zeker van te zijn dat de functie correct werkt.

1 Selecteer [Pixel Mapping] op het tabblad  van  Custom Menu (Blz. 93).

2 Druk op  en druk vervolgens op .

- Tijdens het controleren van de beeldbewerkingsfuncties geeft de [Busy]-balk in het monitorbeeld de voortgang weer. Als het controleren van de beeldbewerkingsfuncties afgesloten is, verschijnt het menu weer.

Let op

- Als u tijdens het controleren van de beeldbewerkingsfuncties de camera uitschakelt, begint u opnieuw vanaf stap 1.











Menulijst

*1: Kan worden toegevoegd aan [Myset].

*2: Standaard kan worden hersteld door [Full] voor [Reset] te selecteren.

*3: Standaard kan worden hersteld door [Basic] voor [Reset] te selecteren.

Fotografeermenu

Tabblad	Functie	Standaard	*1	*2	*3						
	Kaart-inst.	—				72					
	Reset/Myset	—		✓		73					
	Beeldeffect	 Natural	✓	✓	✓	60					
		Afbeelding	 N	✓	✓	✓	63				
		Videobeelden	MOV FullHD 								
		Beeldratio	4:3	✓	✓	✓	62				
		Dig. televoorzettens	Off	✓	✓	✓	81				
			✓	✓	✓	61					
	Beeldstab.	Afbeelding	S-IS AUTO	✓	✓	✓	57				
		Videobeelden	M-IS On	✓	✓	✓					
	Bracketing		Off	✓	✓	✓	76				
		AE BKT	3f 1,0 EV								
		WB BKT	A–B				—	✓	✓	✓	77
			G–M								
		FL BKT	—				77				
		ISO BKT	—				77				
	ART BKT	—	77								
	HDR	Off	✓	✓	✓	78					
	Meerv. Belichting	Frame	Off		✓	✓	79				
		Toenamecorr.	Off								
		Overlap	Off								
	Time Lapse Settings		Off				80				
Frame		99									
Start wachttijd		00:00:01									
Intervaltijd		00:00:01									
Time Lapse Movie		Off									
 RC Mode	Off	✓	✓	✓	126						

▶ Weergavemenu

Tabblad	Functie		Standaard	*1	*2	*3		
▶		Starten	—				55	
		Achtergrond	Joy		✓	✓		
		Diaserie	All		✓	✓		
		Dia-Interval	3 sec.		✓			
		Filminterval	Short		✓			
			On		✓	✓	81	
	Bewerk.	Sel. Image	RAW bewrk.	—				82
			JPEG bewrk	—				82
				—				83
			Beeldoverlap	—				83
		Afdrukbestelling	—				115	
		Vergrend.	—				83	
		Verbinding met smartphone	—				107	







ƒ Setup-menu

Tabblad	Functie		Standaard	*1	*2	*3		
ƒ			—				16	
		*	—				84	
			± 0 , ± 0 , Vivid		✓		84	
		Opn.Beeld	0,5 sec.		✓	✓	84	
	Wi-Fi-instellingen	Wi-Fi-verb. instellingen	Privé			✓		109
		Privé-wachtwoord	—					
		Deelorder resetten	—					
		Wi-Fi-instellingen resetten	—					
	Menu Display	Menu Display	Off			✓		84
		Menu Display	Off					
	Programmatuur	—					84	

* Instellingen verschillen afhankelijk van het land waar de camera is gekocht.

⚙️ Custom Menu

Tabblad	Functie		Standaard	*1	*2	*3		
⚙️	AF/MF	Afbeelding	S-AF	✓	✓	✓	85	
		Videobeelden	C-AF					
	Fulltime AF		Off	✓	✓	✓		
	AEL/AFL	S-AF	modus1	✓	✓	✓		
		C-AF	modus2					
		MF	modus1					
	Reset Lens		On		✓	✓		
	BULB/TIME-focus		On		✓	✓		
	Scherpstelring			✓	✓	✓		
	MF-Hulp	Vergroting	Off	✓	✓			
		Pieken	Off	✓	✓			
	Set Home				✓	✓		
	AF hulpverl.		On	✓	✓	✓		
	Face Priority			✓	✓			
	AF-meetgebied		On		✓	✓		
	⚙️	Knop/schakelaar	Function					
			Q Function	Q				
			Function					
			Function		✓	✓		
			Function		✓			
Function			Directe functie	✓				
Function			AF stop					
Dial Function		P		✓	✓			
		A	FNr.					
		S	Sluiter					
		M	Sluiter					
			Vor./Volg.					
Draairichting		Belichting	Regelaar1	✓	✓			
		Ps	Regelaar1					
Menuschakelaar		Off		✓				
						86		

Tabblad	Functie	Standaard	*1	*2	*3	
 	Release/ 					86
	Ann. Prioriteit S	Off	✓	✓	✓	
	Ann. Prioriteit C	On	✓	✓	✓	
	 L fps	3,5 fps	✓	✓	✓	
	 H fps	8 fps	✓	✓	✓	
	 Beeldstabilisatie	Off		✓		
	Half indrukken bij IS	On		✓		
	Lens I.S. Priority	Off	✓	✓	✓	
Release Lag-Time	Normaal		✓			

Tabblad	Functie	Standaard	*1	*2	*3		
		HDMI uit	1080i		✓		
		HDMI Control	Off		✓		
	Video Out		—				
		iAUTO	Livegids		✓		
		P/A/S/M	Live controle		✓		
		ART	Filtermenu		✓		
		SCN	Scènemenu		✓		
		Info	Image Only, Overall	✓	✓	✓	
		LV-Info	Image Only, , Level Gauge	✓	✓		
		Settings	25, Calendar	✓	✓		
	Rasterweergave		Off	✓	✓		
	Fotofunctie-Instellingen		Alles inschakelen	✓	✓		
	Histogram Settings	Overbel.	255		✓		
		Onderbel.	0		✓		
	Programmauitleg		On		✓		
	LV Versterk.		Off	✓	✓	✓	
	Framesnelheid		Normaal	✓	✓	✓	
	Filter LV-modus		modus1		✓		
	LV Close-up modus		modus2		✓		
	Minder flikkering		Auto		✓		
	Lock		Off	✓	✓		
	Close-upmodus		modus1		✓		
	Piekinstellingen		Wit	✓	✓		
	Verlichte LCD		Hold	✓	✓	✓	
	Sleep		1 min.	✓	✓	✓	
			On	✓	✓	✓	
	USB-Modus		Auto		✓	✓	
						87	
						88	

Tabblad	Functie	Standaard	*1	*2	*3	
	Exp//ISO					
	EV trap	1/3EV	✓	✓	✓	89
	Ruisonderdr.	Auto	✓	✓	✓	
	Ruisfilter	Standaard	✓	✓	✓	
	ISO	Auto	✓	✓	✓	
	ISO stap	1/3EV	✓	✓	✓	
	ISO-auto set	High Limit: 1600 Standaard: 200	✓	✓	✓	
	ISO-auto	P/A/S	✓	✓		
	Metering		✓	✓	✓	
	AEL aflezing	Auto	✓	✓	✓	
	BULB/TIME-timer	8 min	✓	✓	✓	
	BULB/TIME-monitor	-7	✓	✓		
	Live BULB	Off	✓	✓		
	Live TIME	0,5 sec.	✓	✓		
	Anti-Shock [Off	✓	✓	✓	90
	Composietinstellingen	1 sec.	✓	✓		
	Custom					
X-Sync.	1/250	✓	✓	✓	90	
Slow Limit	1/60	✓	✓	✓		
+	Off	✓	✓	✓		

Tabblad	Functie	Standaard	*1	*2	*3		
	/Color/WB						
	Set		-1 F, -2 N, -3 N, -4 S N	✓	✓	✓	90
	Pixel Count	Middle	3200×2400	✓	✓	✓	
		Small	1280×960				
	Schaduw Comp.		Off	✓	✓	✓	91
	WB		Auto A:0, G:0	✓	✓	✓	
	All	Alles inst.	—	✓	✓		
		Opn.inst.	—		✓		
	Keep Warm Color		On	✓	✓	✓	
	+WB		WB AUTO	✓	✓		
	Kleurruimte		sRGB	✓	✓	✓	
	Record/Erase						
	Snel Wissen		Off	✓	✓	✓	91
	RAW+JPEG Wissen		RAW+JPEG	✓	✓	✓	
	Bestandsnaam		Terugzetten		✓		
	Naam bew.		Off		✓		
	Prioriteit		No		✓	✓	
	dpi-Instelling		350 dpi		✓		
	Copyright-instell.	Copyrightinfo.	Off		✓		92
		Naam artiest	—				
		Copyrightnaam	—				
	Videobeelden						
	Mode		P		✓		95
Movie		On	✓	✓	✓		
Movie Effect		On		✓			
Ruisonderdrukking		Off		✓			
Volumeniveau		±0		✓			
Volumebeperving		On		✓			
Movie+Photo Mode		modus1		✓			

Tabblad	Functie	Standaard	*1	*2	*3		
	Utility						
	Pixel-Mapping		—				93
	Belichtingsafst.		±0	✓	✓		
	Waarschuwingsniveau		±0		✓		
	Niveau aap.		—		✓		
	Touchscreeninstel.		On		✓		
Eye-Fi		On		✓			
Elektronische zoomsnelheid	Afbeelding	Normaal		✓			
	Videobeelden	Normaal					

Accessoirespoortmenu

Tabblad	Functie	Standaard	*1	*2	*3		
	OLYMPUS PENPAL Delen						
	Even geduld		—				102,104
	Adresboek	Adreslijst	—				104
		Timer	30sec.		✓		
		Nieuwe koppeling	—				
	Mijn OLYMPUS PENPAL		—				104
	Grootte versturen		Grootte 1: Klein		✓		
	OLYMPUS PENPAL Album						
	Copy All		—				104
	Vergrend.		—				
	Album Mem. Usage		—				
	Album Mem. Setup		—				
Grootte kopiëren		Grootte 2: Middel		✓			
Elektronische zoeker							
EVF Adjust		±0, ±0		✓		105	
Zoeker schakelen		On		✓			

Technische gegevens

■ Camera

Soort camera	
Soort camera	Digitale camera met verwisselbaar "Micro Four Thirds"-standaardlenssysteem
Lens	M.Zuiko Digital, Micro Four Thirds-lens
Lensvatting	Micro Four Thirds-lensvatting
Equivalentte brandpuntsafstand op een kleinbeeldcamera	Ca. tweemaal de brandpuntsafstand van de lens
Beeldopneemelement	
Soort camera	4/3" Live MOS-sensor
Totaal aantal pixels	Ongeveer 17.200.000 pixels
Aantal effectieve pixels	Ongeveer 16.050.000 pixels
Schermgrootte	17,3 mm (H) x 13,0 mm (V)
Breedte-hoogteverhouding	1,33 (4:3)
Live bekijken	
Sensor	Gebruikt Live MOS-sensor
Beeldhoek	100%
Monitor	
Soort camera	3.0-inch TFT kleuren-lcd, Vari-angle, aanraakscherm
Totaal aantal pixels	Ongeveer 1.040.000 pixels (breedte-hoogteverhouding 3:2)
Sluiter	
Soort camera	Automatische spleetsluiter
Sluiter	1/4.000 - 60 sec., bulbfotografie, tijdfotografie
Autofocus	
Soort camera	Hi-Speed Imager AF
Scherpstellingspunten	81 punten
Selectie van scherpstelpunt	Auto, Optioneel
Belichtingsregeling	
Lichtmeetsysteem	TTL-lichtmeetsysteem (imager-lichtmeting) Digitale ESP-meting / Lichtmeting met nadruk op het centrum / Spotmeting
Meetbereik	EV -2 - 20 (komt overeen met M.ZUIKO DIGITAL 17 mm f2.8, ISO100)
Fotofuncties	i AUTO: iAUTO/ P : Program AE (Programma-aanpassing mogelijk)/ A : Diafragma voorkeuze AE/ S : Sluiter tijd voorkeuze AE/ M : Handmatig/ ii : PHOTO STORY/ ART : Creatieve filter/ SCN : Scene/ SP : Film
ISO-gevoeligheid	LOW, 200 - 25.600 (1/3, 1 EV-stap)
Belichtingscorrectie	±5EV (1/3, 1/2, 1 EV-stap)

Witbalans	
Soort camera	Beeldopneemelement
Functie-instelling	Auto / Vooraf ingestelde WB (7 instellingen) / Voorkeursinstelling WB / WB met één knop
Opname	
Opslagmedium	SD, SDHC, SDXC en Eye-Fi UHS-I-compatibel
Opslagsysteem	Digitaal opslagsysteem, JPEG (in overeenstemming met Design Rule for Camera File system (DCF)), RAW-gegevens, MP-formaat
Compatibel met de normen	Exif 2.3, Digital Print Order Format (DPOF), PRINT Image Matching III, PictBridge
Geluid bij stilstaande beelden	Wave-indeling
Videobeelden	MPEG-4 AVC/H.264 / Motion JPEG
Audio	Stereo, PCM 48 kHz
Weergave	
Weergaveformaat	Enkelbeeldweergave / Gezoomd weergeven / Indexweergave / Kalenderweergave
Aandrijving	
Sluiterfunctie	Enkelbeeldopnamen / Repeterende opnamen / Zelfontspanner
Repeterende opnamen	Tot 8 fps (☐H)
Zelfontspanner	Vertragingstijd: 12 sec./2 sec./Aangepast
Energiebesparende functie	Schakelen naar slaapstand: 1 minuut, uitschakelen: 5 minuten (Deze functie kan worden aangepast.)
Flits	
Flitsregeling	TTL-AUTO (TTL-voorflitsfunctie) / MANUAL
Synchronisatiesnelheid	1/250 sec. of trager
Draadloos LAN	
Compatibele standaard	IEEE 802.11b/g/n
Externe connector	
Multiconnector (USB-connector, AV-connector)/HDMI-microconnector (type D)/Accessoirepoort	
Voeding	
Batterij	Li-ionbatterij ×1
Afmetingen / gewicht	
Afmetingen	114,9 mm (B) × 67 mm (H) × 38,4 mm (D) (niet gemeten over uitstekende delen)
Gewicht	Ongeveer 357 g (met batterij en geheugenkaart)
Gebruiksomgeving	
Temperatuur	0 °C - 40 °C (tijdens bedrijf) / -20 °C - 60 °C (tijdens opslag)
Luchtvochtigheid	30% - 90% (tijdens bedrijf) / 10% - 90% (tijdens opslag)

■ FL-LM1 Flash

Gidsnummer	7 (ISO100•m) (10 (ISO200•m))
Flitshoek	Dekt de beeldhoek van een 14 mm lens (komt overeen met 28 mm in een kleinbeeldcamera)
Afmetingen	Ongeveer 39,2 mm (B) × 32,2 mm (H) × 43,4 mm (D)
Gewicht	Ca. 25 g

HDMI, het HDMI-logo en High-Definition Multimedia Interface zijn handelsmerken of gedeponeerde handelsmerken van HDMI Licensing LLC.



■ Lithium-ionbatterij

MODELNR.	BLS-50
Soort camera	Herlaadbare lithium-ionbatterij
Nominale spanning	DC 7,2 V
Nominale capaciteit	1210 mAh
Aantal keren laden en ontladen	Ca. 500 keer (afhankelijk van de gebruiksomstandigheden)
Omgevingstemperatuur	0 °C - 40 °C (tijdens laden)
Afmetingen	Ongeveer 35,5 mm (B) × 12,8 mm (H) × 55 mm (D)
Gewicht	Ongeveer 46 g

■ Lithium-ionlaadapparaat

MODELNR.	BCS-5
Nominale ingangsspanning	AC 100 V - 240 V (50/60 Hz)
Nominaal uitgangsvermogen	DC 8,35 V, 400 mA
Laadtijd	Ca 3 uur 30 minuten (kamertemperatuur)
Omgevingstemperatuur	0 °C - 40 °C (tijdens bedrijf)/ -20 °C - 60 °C (tijdens opslag)
Afmetingen	Ongeveer 62 mm (B) × 38 mm (H) × 83 mm (D)
Gewicht (zonder AC-kabeltje)	Ongeveer 70 g

- Het AC-kabeltje dat bij dit apparaat is geleverd, mag alleen met dit apparaat worden gebruikt en niet met andere apparaten. Gebruik geen kabels van andere apparaten met dit apparaat.

WIJZIGINGEN IN TECHNISCHE GEGEVENS ZIJN VOORBEHOUDEN ZONDER VOORAFGAANDE KENNISGEVING OF VERPLICHTING VAN DE ZIJDE VAN DE FABRIKANT.

VEILIGHEIDSMATREGELEN



LET OP
GEVAAR VOOR
ELEKTRISCHE SCHOK
NIET OPENEN



LET OP: OM HET GEVAAR VOOR EEN ELEKTRISCHE SCHOK TE VOORKOMEN, MAG DE BEHUIZING (OF ACHTERKANT) NIET VERWIJDERD WORDEN. IN DE CAMERA BEVINDEN ZICH GEEN ONDERDELEN WAARAAN U ONDERHOUD KUNT VERRICHTEN. LAAT DAT OVER AAN ERKENDE SERVICETECHNICI VAN OLYMPUS.



Een driehoek met daarin een uitroepteken vestigt uw aandacht op belangrijke aanwijzingen in de bij deze camera geleverde documentatie ten aanzien van de bediening en het onderhoud ervan.



GEVAAR

Gebruikt u deze camera zonder acht te slaan op de onder dit symbool verstrekte informatie, dan kan dat ernstige letsels of de dood tot gevolg hebben.



WAARSCHUWING

Gebruikt u deze camera zonder acht te slaan op de onder dit symbool verstrekte informatie, dan kan dat letsels of de dood tot gevolg hebben.



LET OP

Gebruikt u deze camera zonder acht te slaan op de onder dit symbool verstrekte informatie, dan kan dat lichte persoonlijke letsels, schade aan apparatuur, of het verlies van waardevolle gegevens tot gevolg hebben.

WAARSCHUWING!

STEL DE CAMERA, OM GEVAAR VOOR BRAND OF ELEKTRISCHE SCHOK TE VOORKOMEN, NOOIT BLOOT AAN WATER, GEBUIK DE CAMERA OOK NIET IN OMGEVINGEN MET ZEER HOGE VOCHTIGHEID EN DEMONTEER HEM NIET.

Algemene voorzorgsmaatregelen

Lees alle gebruiksaanwijzingen –

Lees, voordat u het apparaat gaat gebruiken, alle gebruiksaanwijzingen. Bewaar alle gebruiksaanwijzingen en documentatie om deze later nog eens te kunnen raadplegen.

Reinigen – Trek voordat u het apparaat gaat reinigen altijd eerst de stekker uit het stopcontact. Gebruik uitsluitend een vochtige doek om het apparaat te reinigen. Gebruik nooit vloeibare of aerosole reinigingsmiddelen, of welk soort organische oplosmiddel dan ook, om het apparaat te reinigen.

Accessoires – Gebruik voor uw veiligheid en om beschadigingen aan dit product te voorkomen, uitsluitend de door Olympus aanbevolen accessoires.

Water en vocht – Voor de voorzorgsmaatregelen bij het gebruik van weerbestendig uitgevoerde producten raadpleegt u de desbetreffende paragrafen over de weerbestendigheid.

Plaats van opstelling – Bevestig het product op een statief, standaard of beugel om beschadigingen te voorkomen.

Elektrische voedingsbron – Sluit de camera uitsluitend aan op de in de technische gegevens beschreven elektrische voedingsbron.

Vreemde voorwerpen – Steek om persoonlijke letsel te voorkomen, nooit een metalen voorwerp in de camera.

Hitte – Gebruik of berg de camera nooit op in de buurt van een warmtebron zoals een radiator, verwarmingsrooster, kachel of enig ander apparaat of toestel dat warmte ontwikkelt, met inbegrip van stereo-versterkers.

GEVAAR

De batterij hanteren

Volg onderstaande belangrijke richtlijnen op om te voorkomen dat batterijen gaan lekken, oververhit raken, onbranden, exploderen of elektrische schokken of verbrandingen veroorzaken.

- De camera gebruikt een door Olympus voorgeschreven lithium-ionbatterij. Laad de batterij op met het voorgeschreven laadapparaat. Gebruik geen andere laders.
- Gooi batterijen nooit in het vuur en verwarm ze niet in een magnetron, op een hete plaat of in de drukvaten, enz.
- Laat de camera nooit achter op of nabij elektromagnetische apparaten. Dit kan oververhitting, brand of explosies veroorzaken.
- Verbind de contacten niet met metalen voorwerpen.
- Tref voorzorgsmaatregelen bij het vervoeren of opbergen van batterijen om te voorkomen dat ze in aanraking komen met metalen objecten, zoals sieraden, pennen, paperclips, sleutels enzovoort. Kortsluiting kan oververhitting, explosies of brand veroorzaken, waarbij u gewond zou kunnen raken.
- Bewaar batterijen nooit op een plaats waar ze zullen blootstaan aan felle zon of aan hoge temperaturen, zoals in een warme wagen, nabij een warmtebron enz.
- Volg altijd alle aanwijzingen met betrekking tot het gebruik van batterijen zorgvuldig op, om te voorkomen dat de batterijen gaan lekken of de contacten ervan beschadigd raken. Probeer nooit batterijen te demonteren, te veranderen, te solderen, enz.
- Is batterijvloeistof in uw ogen terecht gekomen, spoel uw ogen dan onmiddellijk overvloedig met schoon, stromend water en raadpleeg onmiddellijk een arts.
- Als u de batterij niet uit de camera kunt halen, dient u contact op te nemen met een geautoriseerde verdeler of servicedienst. Probeer de batterij niet met geweld te verwijderen. Beschadigingen aan de buitenzijde van de batterij (krassen enz.) kunnen warmte of een ontploffing veroorzaken.
- Berg batterijen altijd op buiten het bereik van kleine kinderen EN HUISDIEREN. Als ze per ongeluk een batterij doorslikken, raadpleeg dan onmiddellijk een arts.

WAARSCHUWING

Hanteren van de camera

- **Gebruik de camera niet in de buurt van brandbare of explosieve gassen.**
- **Gebruik en berg de camera niet op in stoffige of vochtige ruimten.**

- **Gebruik de flitser en LED (inclusief de AF-hulpverlichting) nooit bij personen (zuigelingen, kleine kinderen, enz.) die zich dichtbij bevinden.**
 - U moet zich minimaal op 1 m afstand van de gezichten van de te fotograferen personen bevinden. Het te dicht bij de ogen van de te fotograferen personen flitsen kan tijdelijk gezichtsverlies veroorzaken.
- **Kijk met de camera niet recht in de zon of in het licht van sterke lichtbronnen.**
- **Houd de camera uit de buurt van kleine kinderen en zuigelingen.**
 - Gebruik en berg de camera altijd op buiten het bereik van kleine kinderen en zuigelingen omdat anders de volgende gevaarlijke situaties kunnen ontstaan die ernstig letsel kunnen veroorzaken:
 - Verward raken in de riem van de camera, wat verstikking tot gevolg kan hebben.
 - Per ongeluk inslikken van de batterijen, kaartjes of andere kleine onderdelen.
 - Per ongeluk ontsteken van de flitser terwijl ze in de flitser kijken of vlak voor de ogen van andere kinderen.
 - Per ongeluk een letsel oplopen door bewegende delen van de camera.
- **Gebruik uitsluitend SD/SDHC/SDXC-geheugenkaartjes of Eye-Fi-kaartjes. Gebruik nooit andere soorten kaartjes.** Als u per ongeluk een ander soort kaartje in de camera plaatst, dient u contact op te nemen met een geautoriseerde distributeur of onderhoudscentrum. Probeer het kaartje niet met geweld te verwijderen.
- **Als u vaststelt dat het laadapparaat rook, warmte, een ongewoon geluid of een ongewone geur afgeeft, dient u het gebruik onmiddellijk te stoppen en de stekker uit het stopcontact te halen, waarna u contact opneemt met een geautoriseerde dealer of servicedienst.**
- **Dek de flitser, op het moment dat die ontsteekt, niet af met uw hand.**

De batterij hanteren

- Houd batterijen altijd droog.
- Gebruik om te voorkomen dat batterijen gaan lekken, oververhit raken, brand veroorzaken of exploderen, uitsluitend het voor dit product aanbevolen type batterijen.
- Plaats de batterijen voorzichtig, zoals beschreven in de gebruiksaanwijzing, in de camera.
- Indien de oplaadbare batterijen niet binnen de vastgestelde tijd opgeladen zijn, laad de batterijen dan niet verder op en gebruik ze niet meer.
- Gebruik batterijen met krassen of andere beschadiging op de buitenkant niet; bekras de batterij niet.

- Stel batterijen nooit bloot aan zware schokken of ononderbroken trillingen door ze te laten vallen of erop te slaan. Dit kan oververhitting, brand of explosies veroorzaken.
- Is een batterij gaan lekken, geeft ze een ongewone geur af, is ze verkleurd of vervormd, of gedraagt de batterij zich op een andere manier afwijkend, stop dan onmiddellijk met het gebruik van de camera en blijf op een veilige afstand van vuur.
- Als er batterijvloeistof op uw kleding terecht is gekomen, trek het kledingstuk dan uit en spoel het onmiddellijk met schoon, stromend, koud water. Raadpleeg onmiddellijk een arts wanneer de vloeistof met uw huid in aanraking is gekomen.
- **Behandel de camera met zorg om te voorkomen dat u verbrandingen oploopt.**
 - Omdat de camera metalen onderdelen bevat, kan oververhitting ontstaan en kunt u zich branden. Let daarom op het volgende:
 - Gebruikt u de camera lang achtereen, dan kan hij heet worden. Hanteert u de camera in deze toestand, dan kan dat een verbranding veroorzaken.
 - Op plaatsen waar extreem lage temperaturen kunnen optreden, kan de temperatuur van het camerahuis lager worden dan de omgevingstemperatuur. Draag waar mogelijk handschoenen als u de camera bij lage temperaturen hanteert.

De draadloze LAN-functie gebruiken

- **Schakel de camera uit in ziekenhuizen en op andere locaties waar medische apparatuur aanwezig is.**

De radiogolven van de camera kunnen medische apparatuur negatief beïnvloeden, waardoor deze apparatuur mogelijk niet goed meer werkt en ongelukken kunnen worden veroorzaakt.

- **Schakel de camera uit wanneer u zich in een vliegtuig bevindt.**

Het gebruik van draadloze apparaten in vliegtuigen kan de veilige werking van het vliegtuig belemmeren.

LET OP

Hanteren van de camera

- **Bespeurt u in de buurt van de camera ongewone geuren, vreemde geluiden of rook, gebruik de camera dan onmiddellijk niet meer.**
 - Haal de batterijen nooit met blote handen uit de camera omdat u zich dan kunt branden.
- Gebruik de camera niet met natte handen. Dit kan oververhitting, explosies, brand, elektrische schokken of andere defecten veroorzaken.
- Let op de camerariem terwijl u de camera met u meedraagt. De riem kan achter een vreemd voorwerp blijven haken en zo ernstige schade veroorzaken.
- **Laat de camera nooit achter op plaatsen waar deze aan extreem hoge temperaturen kan worden blootgesteld.**
 - Doet u dat toch, dan kan daardoor de kwaliteit van bepaalde onderdelen achteruit gaan en in sommige gevallen zelfs brand worden veroorzaakt. Gebruik het laadapparaat niet als deze is bedekt (bijvoorbeeld een deken). Hierdoor kan oververhitting en uiteindelijk zelfs brand ontstaan.
- Laat de camera nooit vallen en stel hem nooit bloot aan zware schokken of trillingen.
- Wanneer u de camera bevestigt op of verwijdert van een statief, draait u aan de statiefschroef, niet aan de camera.
- Verwijder voor u de camera transporteert het statief en alle andere niet-OLYMPUS-accessoires.
- Laat de elektrische contacten van de camera ongemoeid.
- Richt de camera niet te lang op de zon. Daardoor kan de lens of het sluitergordijn beschadigd raken, kunnen kleurvervalsing of nevenbeelden op het beeldopnameelement optreden en kan zelfs brand ontstaan.
- Druk of trek niet met grote kracht aan de lens.
- Haal de batterijen uit de camera als u denkt de camera lange tijd niet te zullen gebruiken. Kies een koele, droge opbergplaats om condensatie of schimmelvorming in de camera te voorkomen. Is de camera lange tijd opgeborgen geweest, schakel de camera dan in en controleer of deze nog goed werkt door de ontspanknop in te drukken.

- De camera kan een storing vertonen als hij wordt gebruikt op een plaats die blootstaat aan een magnetisch/elektromagnetisch veld, radiogolven of hoogspanning, bijvoorbeeld nabij een televisietoestel, magneetron, videogame, luidsprekers, grote monitor, tv/radiomast of zendmasten. In dergelijke gevallen schakelt u de camera uit en weer aan voor u hem gebruikt.
- Houd altijd rekening met de beperkingen voor de gebruiksomgeving, die beschreven zijn in de handleiding van de camera.

De batterij hanteren

- Controleer de batterij voor het opladen altijd op lekkage, verkleuringen, vervormingen of andere afwijkingen.
- Tijdens langdurig gebruik kunnen de batterijen heet worden. Verwijder de batterij nooit onmiddellijk na gebruik van de camera om kleine brandwonden te voorkomen.
- Denk u de camera langere tijd achtereen niet te gebruiken, haal de batterij er dan uit.
- Leg de batterij op een koele plaats als u deze gedurende een lange periode opbergt.
- Deze camera gebruikt één lithium-ionbatterij van Olympus. Gebruik de voorgeschreven originele batterij. Er bestaat ontplofingsgevaar als de batterij wordt vervangen door een batterij van het verkeerde type.
- De door de camera verbruikte hoeveelheid energie is sterk afhankelijk van de gebruikte functies.

Bij omstandigheden zoals die hieronder beschreven zijn, wordt continu energie verbruikt en raakt de batterij snel leeg.

- Door veelvuldig te zoomen.
- Door in de stand Fotograferen herhaaldelijk automatisch scherp te stellen door de ontspanknop half in te drukken.
- Door gedurende lange tijd een foto weer te geven op de monitor.
 - Als de camera aangesloten is op een printer.
- Als een lege batterij gebruikt wordt, bestaat het gevaar dat de camera uitgeschakeld wordt zonder dat een waarschuwing voor de ladingstoestand gegeven wordt.
- De lithium-ionbatterij van Olympus is uitsluitend bedoeld voor de digitale camera van Olympus. Gebruik de batterij niet voor andere toestellen.
- Er kan een storing in het contact optreden als de polen van de batterij nat of vetig zijn. Droog de batterij voor gebruik goed met een droge doek.
- Laad de batterij altijd op als deze voor het eerst wordt gebruikt of als deze langere tijd niet gebruikt is.
- Probeer de camera en de reservebatterij zo warm mogelijk te houden, indien de camera wordt gebruikt met batterijvoeding bij een lage temperatuur. Het is mogelijk dat een batterij die is leeggeraakt bij lage temperaturen, weer herstelt als deze de kamertemperatuur aanneemt.

- Schaf voldoende reservebatterijen aan, voordat u een lange reis maakt, met name als u naar het buitenland gaat. Het is mogelijk dat het aanbevolen type batterij in het buitenland niet verkrijgbaar is.
- Zorg ervoor dat de batterijen gerecycled worden om de natuurlijke hulpbronnen te ontzien. Zorg er bij de afvoer van lege batterijen voor, dat de polen zijn afgedekt en neem altijd de plaatselijke voorschriften en regelgeving in acht.
- **Laat kinderen en (huis)dieren niet aan de batterijen zitten (voorkom gevaarlijk gevaar zoals het likken aan of in de mond stoppen en kauwen op batterijen).**

Gebruik uitsluitend toepassingsgerichte oplaadbare batterijen en batterijlader

We adviseren u om uitsluitend de originele toepassingsgerichte oplaadbare batterijen en batterijlader van Olympus bij deze camera te gebruiken.

Het gebruik van niet-originele oplaadbare batterijen en/of batterijlader kan brand of persoonlijk letsel veroorzaken als gevolg van lekken, verhitting, ontbranding of beschadiging van de batterij. Olympus stelt zich niet aansprakelijk voor ongelukken of beschadigingen die voortkomen uit het gebruik van batterijen en/of batterijlader die geen originele Olympus-accessoire zijn.

Monitor

- Oefen geen overmatige kracht uit op de monitor. Hierdoor kan het beeld vaag worden, waardoor een storing in de weergave of beschadigingen aan de monitor veroorzaakt kunnen worden.
- Langs de onder- en bovenrand van het monitorbeeld kan een heldere band verschijnen, maar dat wijst niet op een defect.
- Kijkt u met de camera schuin naar een object, dan kunnen de contouren van het beeld er op de monitor gerafeld uitzien, maar dat wijst niet op een defect. Met de camera in de stand Weergeven is dit verschijnsel minder opvallend.
- Op plaatsen waar lage temperaturen voorkomen, kan het enkele momenten duren voordat de monitor oplicht of kunnen tijdelijke kleurveranderingen optreden. Gebruikt u de camera op extreem koude plaatsen, dan is het goed om de camera tussen de opnamen op een warme plaats op te bergen. Een monitor die slecht presteert als gevolg van lage temperaturen, herstelt zich weer bij normale temperaturomstandigheden.
- De monitor van dit product is gebouwd met een zeer hoge nauwkeurigheid, maar er kan een vaste of dode pixel in de monitor voorkomen. Deze pixels hebben geen invloed op het beeld dat u opslaat. Als gevolg van de karakteristieke eigenschappen kan de ongelijkmatigheid in kleur of helderheid ook afhankelijk zijn van de hoek, maar dit is te wijten aan de structuur van de monitor. Dit is echter normaal en betekent geen storing.

Wettelijke en andere bepalingen

- Olympus geeft geen enkele garantie of waarborg ten aanzien van mogelijke kosten of van winstverwachtingen door rechtmatig gebruik van dit apparaat, of van aanspraken van derden, die voortvloeien uit ondeskundig gebruik van dit apparaat.
- Olympus geeft geen enkele garantie of waarborg ten aanzien van mogelijke kosten of van winstverwachtingen door rechtmatig gebruik van dit apparaat die voortvloeien uit het verloren gaan van beeldgegevens.

Beperkte aansprakelijkheid

- Olympus geeft geen enkele garantie of waarborg, noch uitdrukkelijk noch stilzwijgend aanvaard, ten aanzien van of met betrekking tot de inhoud van dit geschreven materiaal of van de software en kan in geen enkel opzicht aansprakelijk worden gesteld voor enige stilzwijgende waarborg met betrekking tot de verkoopbaarheid of de geschiktheid voor enige specifiek doel of voor enige directe, indirecte, zwaarwegende, bijkomstige of andere schade (met inbegrip van en niet beperkt tot schade door derving van inkomsten of verlies van zakelijke winsten, onderbreking van zakelijke activiteiten en verlies van zakelijke informatie) die voortvloeien uit het gebruik van of niet kunnen gebruiken van het geschreven materiaal of van de software of van de apparatuur. Sommige landen accepteren een dergelijke uitsluiting of beperking op de aansprakelijkheid voor directe of indirecte schade of van de stilzwijgende waarborg niet, zodat de hierboven opgesomde beperkingen mogelijk op uw situatie niet van toepassing zijn.
- Olympus behoudt zich alle rechten op deze handleiding voor.

Waarschuwing

Fotografieren of gebruik van materiaal waarop het auteursrecht van toepassing is kan schending van het auteursrecht betekenen. Olympus aanvaardt geen enkele aansprakelijkheid voor ongeautoriseerd fotografieren, voor het gebruik van de apparatuur of voor handelingen die in strijd zijn met de rechten van belanghebbenden.

Betreffende het copyright

Alle rechten voorbehouden. Niets van dit geschreven materiaal of van deze software mag zonder vooraf verkregen schriftelijke toestemming van Olympus op geen enkele wijze of langs welke elektronische of mechanische weg dan ook, met inbegrip van fotokopieën, het langs elektronische weg vastleggen en het gebruik van informatieopslag en informatiesoeksystemen, worden gebruikt of gereproduceerd. Olympus aanvaardt geen enkele aansprakelijkheid voor de in deze handleiding of in de software besloten informatie, of voor schade

die kan voortvloeien uit het gebruik van de in deze handleiding of in de software besloten informatie. Olympus behoudt zich het recht voor de uitvoering en de inhoud van deze handleiding te wijzigen zonder voorafgaande kennisgeving of enige verplichting.

FCC-voorschriften

Deze apparatuur is getest en in overeenstemming bevonden met de limieten voor een digitaal apparaat in klasse B volgens deel 15 van de FCC-regels. Deze limieten zijn ontwikkeld om een redelijke bescherming te bieden tegen schadelijke storing bij gebruik in een woonomgeving. Deze apparatuur genereert, maakt gebruik van en produceert mogelijk radiofrequentie-energie en kan schadelijke storing van radiocommunicatie veroorzaken als deze apparatuur niet wordt geïnstalleerd en gebruikt in overeenstemming met de instructies. Er is echter geen garantie dat er geen storing zal optreden in een bepaalde installatie. Mocht deze apparatuur schadelijke storing met andere apparaten veroorzaken, wat kan worden gecontroleerd door de apparatuur uit en weer in te schakelen, wordt de gebruiker aangemoedigd om de storing door een van de volgende maatregelen te verhelpen:

- Richt de ontvangstantenne anders of verplaats deze.
- Vergroot de afstand tussen apparaat en ontvanger.
- Sluit het apparaat aan op een stopcontact van een andere groep dan die waarop de ontvanger is aangesloten.
- Raadpleeg voor hulp de dealer of een ervaren radio/televisie-technicus.
- Voor het aansluiten van de camera op een USB-compatibele computer mag uitsluitend de door OLYMPUS bij de camera geleverde USB-kabel worden gebruikt.

FCC-voorschriften

Wijzigingen of aanpassingen waarvoor de partij verantwoordelijk voor naleving niet uitdrukkelijk toestemming heeft verleend, kunnen het recht van de gebruiker om dit apparaat te bedienen ongeldig maken.

Deze zender mag niet samen met een andere antenne of zender worden geïnstalleerd of bediend. Deze apparatuur voldoet aan de FCC/IC-beperkingen die gelden voor blootstelling aan straling in een niet-beheerde omgeving en voldoet aan de FCC-richtlijnen die gelden voor blootstelling aan radiofrequentie (RF) in bijlage C bij OET65 en RSS-102 van de IC-regels inzake blootstelling aan radiofrequentie (RF). Deze apparatuur laat erg lage RF-energieniveaus optekenen waarvan wordt aangenomen dat ze voldoen zonder dat de specifieke absorptieratio (SAR) moet worden getest.

Voor klanten in Noord-Amerika

Conformiteitsverklaring

Modelnummer : E-PL7

Handelsnaam : OLYMPUS

Verantwoordelijke partij : **OLYMPUS IMAGING AMERICA INC.**

Adres : 3500 Corporate Parkway, P. O. Box 610, Center Valley, PA 18034-0610, VS

Telefoonnummer : 484-896-5000

Getest op naleving van FCC-normen

VOOR THUIS- OF KANTOORGEBRUIK

Dit apparaat voldoet aan Deel 15 van de FCC-richtlijnen en de door Industry Canada vrijgestelde RSS-norm(en). Bediening is afhankelijk van de volgende twee voorwaarden:

- (1) Dit apparaat mag geen hinderlijke storingen veroorzaken.
- (2) Dit apparaat moet elke ontvangen storing accepteren, inclusief storing die onbedoelde bediening kan veroorzaken.

Dit digitale apparaat van Klasse B voldoet aan de Canadese norm ICES-003. CAN ICES-3(B)/NMB-3(B)

BEPERKTE GARANTIE OLYMPUS AMERIKA - PRODUCTEN VAN OLYMPUS IMAGING AMERICA INC.

Olympus garandeert dat de bijgeleverde Olympus®-beeldapparatuur en Olympus®-accessoires (individueel een "product" genoemd en samen de "producten") vrij zijn van defecten bij normaal gebruik voor een periode van een (1) jaar vanaf de datum van aankoop.

Als een product defect zou raken binnen de garantieperiode van een jaar, dient de klant het defecte product retourneren naar de door Olympus aangewezen servicedienst voor reparatie in overeenstemming met de hieronder beschreven procedure (zie "WAT U MOET DOEN WANNEER SERVICE NODIG IS").

Olympus zal naar eigen goeddunken het defecte product herstellen, vervangen of aanpassen op kosten van Olympus, gesteld dat het onderzoek gevoerd door Olympus uitwijst dat (a) het defect zich heeft voorgedaan bij een normaal en correct gebruik en (b) het product nog wordt gedekt door de beperkte garantie.

Reparatie, vervanging of aanpassing van defecte producten is de enige verplichting van Olympus en de enige oplossing voor de klant binnen deze garantie. Reparatie of vervanging van een product zal de garantieperiode niet verlengen, tenzij de wet dit voorschrijft.

Behalve waar de wet dit verbiedt, is de klant aansprakelijk en zal deze betalen voor de verzending van de producten naar de door Olympus aangewezen servicedienst voor reparatie. Olympus kan niet worden verplicht om preventief onderhoud, installatie, de-installatie of gewoon onderhoud uit te voeren.

Olympus behoudt zich het recht voor om (i) herstellende en/of geschikte gebruikte onderdelen (die voldoen aan de kwaliteitseisen van Olympus) te gebruiken voor reparaties binnen

de garantie of enige andere reparaties en (ii) eventuele interne of externe veranderingen door te voeren aan het ontwerp en/of de functies van de producten zonder hiervoor aansprakelijk te kunnen worden gesteld.

ZAKEN DIE NIET DOOR DEZE BEPERKTE GARANTIE WORDEN GEDEKT

De volgende zaken worden niet door deze beperkte garantie of op enige andere manier door Olympus gedekt, expliciet, impliciet of statutair:

- (a) producten en accessoires die niet door Olympus zijn geproduceerd en/of niet de merknaam "OLYMPUS" dragen (de garantiedekking voor apparaten en accessoires van andere fabrikanten, die door Olympus kunnen worden verdeeld, valt onder de verantwoordelijkheid van de betreffende fabrikant van deze producten en accessoires in overeenstemming met de voorwaarden en duur van de garanties van deze fabrikant);
- (b) producten die uit elkaar werden gehaald, werden hersteld, werden gewijzigd of aangepast door andere personen dan geautoriseerd servicepersoneel van Olympus, tenzij deze herstellingen door anderen werden uitgevoerd na schriftelijke toestemming van Olympus;
- (c) defecten of schade aan de producten ten gevolge van slijtage, verkeerd gebruik, misbruik, nalatigheid, zand, vloeistoffen, schokken, verkeerde bewaring, niet uitvoeren van gepland onderhoud, batterijlekkens, gebruik van accessoires of verbruiksgoederen van andere producenten dan "OLYMPUS", of gebruik van de producten in combinatie met apparaten die niet compatibel zijn;
- (d) softwareprogramma's;

- (e) verbruiksgoederen (met inbegrip van maar niet beperkt tot lampen, inkt, papier, films, afdrucken, negatieven, kabels en batterijen); en/of
- (f) Producten die geen geldig geplaatst en geregistreerd Olympus-serienummer hebben, tenzij het om een model gaat waarop Olympus geen serienummers plaatst en registreert.
- (g) Producten die verzonden, geleverd, gekocht of verkocht zijn van/door dealers die zich buiten Noord-America, Centraal Amerika, Zuid-Amerika en het Caribische gebied bevinden; en/of
- (h) Producten die niet bedoeld of geautoriseerd zijn voor verkoop in Noord-America, Zuid-Amerika, Centraal America of het Caribisch gebied (d.w.z. grijze marktgoederen).

GARANTIEDISCLAIMER; BEPERKING VAN SCHADEVERGOEDING; BEVESTIGING VAN GEHELE GARANTIEOVEREENKOMST; BEOOGDE BEGUNSTIGDE; MET UITZONDERING VAN DE HIERBOVEN VERMELDE BEPERKTE GARANTIE GEEFT OLYMPUS GEEN ENKELE ANDERE GARANTIE OF WAARBORG MET BETREKKING TOT DE PRODUCTEN, ZOWEL DIRECT ALS INDIRECT, EXPLICIET OF IMPLICIET, OF TEN GEVOLGE VAN EEN OF ANDERE WET, VOORSCHRIFT, COMMERCIEEL GEBRUIK OF ANDERSZINS, INCLUSIEF MAAR NIET BEPERKT TOT ENIGE GARANTIE INZAKE GESCHIKTHEID, DUURZAAMHEID, ONTWERP, WERKING OF TOESTAND VAN DE PRODUCTEN (OF DELEN ERVAN) OF DE WEDERVERKOOPBAARHEID VAN DE PRODUCTEN OF HUN GESCHIKTHEID VOOR EEN BEPAALD DOEL, OF MET BETREKKING TOT DE INBREUK OP ENIG PATENT, AUTEURSRECHT OF ANDER EIGENDOMSRECHT DAT HIERIN WORDT GEBRUIKT OF IS INBEGREPEN. ALS BEPAALDE IMPLICIETE GARANTIES GELDEN TEN GEVOLGE VAN BEPAALDE WETGEVING, WORDEN DEZE QUA DUUR BEPERKT TOT DE DUUR VAN DE BEPERKTE GARANTIE. HET IS MOGELIJK DAT SOMMIGE STATEN EEN VERWERPING VAN AANSPRAKELIJKHEID OF EEN BEPERKING VAN DE GARANTIES EN/OF EEN BEPERKING INZAKE AANSPRAKELIJKHEID NIET ERKENNEN. IN VOORKOMEND GEVAL ZIJN DE BOVENSTAANDE AFWIJZINGEN VAN AANSPRAKELIJKHEID EN UITSLUITINGEN MOGELIJK NIET VAN TOEPASSING. HET IS BOVENDIEN MOGELIJK DAT DE GEBRUIKER EEN BEROEP KAN DOEN OP ANDERE EN/OF BIJKOMENDE RECHTEN EN MIDDELEN DIE VARIËREN VAN STAAT TOT STAAT.

DE KLANT ERKENT EN GAAT ERMEE AKKOORD DAT OLYMPUS NIET AANSPRAKELIJK KAN WORDEN GESTELD VOOR EVENTUELE SCHADE DIE DE GEBRUIKER OPLOOPT TEN GEVOLGE VAN EEN VERTRAAGDE LEVERING, FALEN VAN HET PRODUCT, HET ONTWERP, DE SELECTIE OF DE PRODUCTIE VAN HET PRODUCT, BEELD- OF GEGEVENSVERLIES OF BESCHADIGING, OF TEN GEVOLGE VAN ENIGE ANDERE OORZAAK, OM HET EVEN OF ER AANSPRAKELIJKHEID WORDT AANGEHAALD TEN GEVOLGE VAN CONTRACTBREUK, ONGELDIGHEID (MET INBEGRIJF VAN NALATIGHEID EN STRIKTE PRODUCTAANSPRAKELIJKHEID) OF ANDERS. OLYMPUS KAN IN GEEN GEVAL AANSPRAKELIJK WORDEN GESTELD VOOR ENIGE INDIRECTE, TOEVALLIGE, GEVOLG-OF SPECIALE SCHADE (MET INBEGRIJF VAN MAAR NIET BEPERKT TOT WINSTDERIVING OF VERLIES VAN GEBRUIK), LOSSTAAND VAN HET FEIT OF OLYMPUS AL DAN NIET OP DE HOOGTE IS OF ZOU MOETEN ZIJN VAN DE MOGELIJKHEID TOT DERGELIJK VERLIES OF DERGELIJK SCHADE.

Garanties en waarborgen die door om het even welke persoon werden gegeven, met inbegrip van maar niet beperkt tot dealers, vertegenwoordigers, verkopers of agenten van Olympus, die niet overeenstemmen of in tegenstrijd zijn met de bepalingen van deze beperkte garantie, zijn niet bindend voor Olympus tenzij deze schriftelijk werden opgesteld en goedgekeurd door een gemachtigde vertegenwoordiger van Olympus.

Deze beperkte garantie is de volledige en exclusieve garantieverklaring waartoe Olympus zich verbindt met betrekking tot de producten en zal alle voorafgaande en gelijktijdige mondelinge of schriftelijke overeenkomsten, akkoorden, voorstellen en communicaties inzake dit onderwerp vervangen.

Deze beperkte garantie geldt uitsluitend voor de oorspronkelijke klant en kan niet worden overgedragen of doorverwezen.

WAT U MOET DOEN WANNEER SERVICE NODIG IS

De klant moet contact opnemen met de het voor uw regio aangewezen team voor klantenondersteuning van Olympus om het inzenden van het Product voor reparatie te coördineren. Bezoek of bel naar één van de volgende adressen om contact op te nemen met het team voor klantenondersteuning van Olympus in uw regio:

Canada:

www.olympuscanada.com/repair / +1 800 622 6372

Verenigde Staten:
www.olympusamerica.com/repair / +1 800 622 6372

Latijns-Amerika:
www.olympusamericalatina.com

De klant moet alle beelden of andere gegevens die opgeslagen zijn op een product kopiëren of overbrengen naar andere opslagmedia voor beelden of gegevens voordat het product ter reparatie naar Olympus wordt verzonden.

OLYMPUS IS IN GEEN GEVAL VERANTWOORDELIJK VOOR HET OPSLAAN, BEWAREN OF ONDERHOUDEN VAN EVENTUELE BEELD- OF ANDERE GEGEVENS OPGESLAGEN OP EEN PRODUCT DAT WERD ONTVANGEN VOOR SERVICE OF OP EEN FILM DIE IS ACHTERGEBLEVEN IN EEN PRODUCT DAT WERD ONTVANGEN VOOR SERVICE, NOCH KAN OLYMPUS AANSPRAKELIJK WORDEN GESTELD VOOR ENIGE SCHADE IN HET GEVAL VAN BEELD- OF GEGEVENSVERLIES TIJDENS DE SERVICE (INCLUSIEF MAAR NIET BEPERKT TOT DIRECTE, INDIRECTE, TOEVALLIGE, GEVOLG- OF SPECIALE SCHADE, WINSTDERVING OF VERLIES VAN GEBRUIK), LOSSTAAND VAN HET FEIT OF OLYMPUS AL DAN NIET OP DE HOOGTE IS OF ZOU MOETEN ZIJN VAN DE MOGELIJKHEID TOT DERGELIJK VERLIES OF DERGELIJK SCHADE.

De klant moet het product voorzichtig verpakken met voldoende opvullend materiaal om beschadiging tijdens transport te voorkomen. Nadat het product juist is verpakt, moet het volgens de instructies van het betreffende team voor klantenondersteuning van Olympus naar Olympus of een door Olympus geautoriseerde servicedienst voor reparatie worden verzonden. Bij het retourneren van producten voor voor reparatie, moet het pakket de volgende zaken bevatten:

- 1) De originele bon met de datum en plaats van aankoop. Handgeschreven bonnen worden niet geaccepteerd;
- 2) Een kopie van deze beperkte garantie waarop het serienummer staat vermeld dat overeenstemt met het serienummer op het product (tenzij het om een model gaat waarop Olympus geen serienummers plaatst en registreert).
- 3) Een gedetailleerde beschrijving van het probleem; en
- 4) Voorbeeldafdrukken, negatieven, digitale afdrukken (of bestanden op een schijf) indien beschikbaar en indien deze verband houden met het probleem.

BEWAAR KOPIEËN VAN ALLE DOCUMENTEN. Noch Olympus noch een door Olympus geautoriseerde servicedienst voor reparatie zal verantwoordelijk zijn voor documenten die tijdens transport verloren gaan of worden vernietigd. Wanneer de service voltooid is, wordt het product gefrankeerd naar u teruggestuurd.

PRIVACY

Alle informatie die u verstrekt om uw garantiereclame te verwerken, wordt vertrouwelijk behandeld en zal alleen worden gebruikt en bekendgemaakt voor doeleinden van het verwerken en uitvoeren van reparatieservices onder garantie.

Voor klanten in Europa



De "CE"-markering geeft aan dat dit product overeenstemt met de Europese vereisten voor veiligheid, gezondheid, milieu en klantenbescherming. Camera's met de "CE"-markering zijn bedoeld voor verkoop in Europa. Hierbij verklaren Olympus Imaging Corp. en Olympus Europa SE & Co. KG dat deze E-PL7 overeenstemt met de essentiële vereisten en andere relevante bepalingen van richtlijn 1999/5/EG. Bezoek voor meer informatie: <http://www.olympus-europa.com/> Dit symbool [een doorgekruiste rolcontainer AEEA bijlage IV] geeft aan dat afgedankte elektrische en elektronische apparatuur apart wordt ingezameld in landen die zijn aangesloten bij de EU. Gooi uw oude apparatuur niet bij het huisvuil.



Volg de in uw land geldende afvalrichtlijnen voor de afvoer van dit product.

Dit symbool [een doorgekruiste rolcontainer volgens Richtlijn 2006/66/EG bijlage II] geeft aan dat in de EU-landen afgedankte batterijen apart moeten worden ingezameld. Gooi oude batterijen niet bij het huisvuil.

Volg de in uw land geldende afvalrichtlijnen voor de afvoer van oude batterijen.



Garantiebepalingen

In het onwaarschijnlijke geval dat uw product defect is, hoewel het wel juist is gebruikt (in overeenstemming met de schriftelijke instructies in de handleiding die bij het product zijn geleverd) tijdens de geldende nationale garantieperiode en is aangekocht bij een geautoriseerd distributeur van Olympus binnen het zakelijke gebied van OLYMPUS EUROPA SE & Co. KG zoals aangegeven op de website: <http://www.olympus-europa.com>, zal het kosteloos worden gerepareerd, of naar goeddunken van Olympus worden vervangen. Om Olympus in staat te stellen u tot uw volle tevredenheid en zo snel mogelijk de gevraagde garantiendiensten te leveren, vragen we u de informatie en instructies zoals hieronder vermeld, in acht te nemen:

1. Voor aanspraak op deze garantie volgt u de instructies op <http://consumer-service.olympus-europa.com> voor registratie en volgen (deze service is niet beschikbaar in alle landen) of neemt u het product, de bijbehorende originele factuur of aankoopbon en het volledig ingevulde garantiecertificaat mee naar de dealer waar het product is aangeschaft of een andere servicedienst van Olympus binnen het zakelijke gebied van OLYMPUS EUROPA SE & Co. KG zoals aangegeven op de website: <http://www.olympus-europa.com>, voor het einde van de toepasselijke nationale garantieperiode.
2. Zorg ervoor dat het garantiecertificaat ook is ingevuld door Olympus of een geautoriseerde dealer of servicedienst. Zorg er daarom voor dat uw naam, de naam van de dealer, het serienummer en het jaar, de maand en datum van aankoop allemaal volledig zijn ingevuld of dat de originele factuur of aankoopbon (met de naam van de dealer, de aankoopdatum en het type product) aan het garantiecertificaat is bevestigd.
3. Omdat dit garantiecertificaat niet opnieuw wordt uitgereikt, moet het op een veilige plaats worden bewaard.
4. Houd er rekening mee dat Olympus geen risico's of kosten zal aanvaarden die voortvloeien uit het vervoer van het product naar de dealer of een door Olympus geautoriseerde servicedienst.
5. Deze garantie dekt niets van het volgende en de klant zal de reparatiekosten moeten betalen, zelfs voor defecten die zich hebben voorgedaan tijdens de hierboven vermelde garantieperiode.
 - a. Enig gebrek dat optreedt wegens verkeerde hantering (zoals het uitvoeren van handelingen die niet inde handleiding staan vermeld, enz.)
 - b. Enig gebrek dat optreedt wegens een reparatie, wijziging, reiniging, etc. die niet is uitgevoerd door Olympus of een geautoriseerde servicedienst van Olympus.
 - c. Gebreken of beschadigingen die ontstaan tijdens transport, door vallen, stoten, etc. na aankoop van het product.
 - d. Gebreken of beschadigingen die ontstaan door een brand, aardbeving, overstroming, blikseminslag, andere natuurrampen, milieuvervuiling en onregelmatige spanningsbronnen.
 - e. Enig gebrek dat optreedt wegens onzorgvuldige of ongeschikte opslag (zoals opbergen op een plaats die is blootgesteld aan hoge temperaturen en relatieve vochtigheid, nabij insectenwerende middelen zoals naftaleen of schadelijke stoffen, etc.), ondeskundig onderhoud, etc.
 - f. Enig gebrek dat optreedt wegens lege batterijen, etc.
 - g. Enig gebrek dat ontstaat doordat zand, modder, etc. in de behuizing van het product is gekomen.
6. De enige aansprakelijkheid van Olympus onder deze garantie zal beperkt zijn tot het repareren of vervangen van het product. Enige aansprakelijkheid onder deze garantie voor indirecte of vervolgeriezen of -schade in enige vorm die door de klant zijn opgelopen of geleden door een defect in het product, en in het bijzonder enig verlies of enige schade veroorzaakt door lenzen, films of andere apparatuur of accessoires die is/zijn gebruikt met het product of voor enig verlies dat voortvloeit uit een vertraging in reparatie of verlies van gegevens, is uitgesloten. Dwingende regelgeving onder wet wordt hierdoor niet beïnvloed.

Voor klanten in Thailand

Deze telecommunicatieapparatuur voldoet aan de technische vereisten van de NTC.

Voor klanten in Mexico

De bediening van dit apparaat is afhankelijk van de volgende twee voorwaarden:

(1) dit apparaat of toestel veroorzaakt mogelijk schadelijke interferentie en (2) dit apparaat of toestel moet alle interferentie aanvaarden, ook interferentie die een ongewenste werking kan veroorzaken.

Voor klanten in Singapore

Voldoet aan IDA Standards DB104634
--

Handelsmerken

- Microsoft en Windows zijn gedeponeerde handelsmerken van Microsoft Corporation.
- Macintosh is een handelsmerk van Apple Inc.
- Het SDXC-logo is een handelsmerk van SD-3C, LLC.
- Eye-Fi is een handelsmerk van Eye-Fi, Inc.
- De functie "Shadow Adjustment Technology" bevat gepatenteerde technologieën van Apical Limited.
- Micro Four Thirds, Four Thirds en de Micro Four Thirds- en Four Thirds-logo's zijn handelsmerken of gedeponeerde handelsmerken van OLYMPUS IMAGING Corporation in Japan, de Verenigde Staten, de lidstaten van de Europese Unie en andere landen.
- Met "PENPAL" wordt OLYMPUS PENPAL bedoeld.
- Wi-Fi is een gedeponeerd handelsmerk van Wi-Fi Alliance.
- Het Wi-Fi CERTIFIED-logo is een certificeringskeurmerk van de Wi-Fi Alliance.
- De in deze handleiding genoemde normen voor camera bestandssystemen zijn de door de Japan Electronics and Information Technology Industries Association (JEITA) opgestelde "Design Rule for Camera File System/DCF"-normen.
- Alle andere genoemde bedrijfs- en productnamen zijn gedeponeerde handelsmerken en/of handelsmerken van de betreffende rechthebbenden.















De software in deze camera kan software van derden bevatten. Software van derden is onderhevig aan de algemene voorwaarden, opgelegd door de eigenaars of licentienemers van de betreffende software, waaronder deze software aan u wordt verstrekt.

Deze voorwaarden en andere softwarebepalingen van derden, indien van toepassing, vindt u terug in het PDF-bestand met de softwareverklaring die opgeslagen is op de meegeleverde cd-rom of op <http://www.olympus.co.jp/en/support/imsg/digicamera/download/notice/notice.cfm>



THIS PRODUCT IS LICENSED UNDER THE AVC PATENT PORTFOLIO LICENSE FOR THE PERSONAL AND NONCOMMERCIAL USE OF A CONSUMER TO (i) ENCODE VIDEO IN COMPLIANCE WITH THE AVC STANDARD ("AVC VIDEO") AND/OR (ii) DECODE AVC VIDEO THAT WAS ENCODED BY A CONSUMER ENGAGED IN A PERSONAL AND NON-COMMERCIAL ACTIVITY AND/OR WAS OBTAINED FROM A VIDEO PROVIDER LICENSED TO PROVIDE AVC VIDEO. NO LICENSE IS GRANTED OR SHALL BE IMPLIED FOR ANY OTHER USE. ADDITIONAL INFORMATION MAY BE OBTAINED FROM MPEG LA, L.L.C. SEE [HTTP://WWW.MPEGLA.COM](http://WWW.MPEGLA.COM)

Symbolen

 RC Mode.....	126
	84
 Menu Display.....	84
 Set Home.....	85
 (Face Priority AF).....	48, 85
 H fps.....	86
 L fps.....	86
 /Info Settings.....	87
 Control Settings.....	87
 Preview lock.....	88
 Close Up Mode.....	88
 Slow Limit.....	90
 X-Sync.....	90
 +WB.....	90
 Warning Level.....	93
	96
 (Indexweergave).....	26, 52
 Q (Closeup-weergave).....	27, 52
 Mode.....	92
 (Wissen van een enkel beeld).....	28
 (Fotoselectie).....	28
 (Beveiligen).....	27, 54
 Keep Warm Color.....	91
 (Image rotation).....	81
 Set.....	90
 (Piepgeluid).....	88
 (Audio-opname).....	54
 (Helderheid van de monitor aanpassen).....	84
 (Diashow).....	55

A

A (Diafragma-prioriteitsstand).....	33
Aanraakscherminstellingen.....	93
Accessoirepoortmenu.....	102
AdobeRGB.....	91
Adresboek.....	103, 104
AEL aflezing.....	89
AEL/AFL.....	85, 94

AF hulpverl. (AF-hulpverlichting).....	85
AF Mode.....	69, 85
AF-tracking.....	69
AF-veld ().....	47
All 	91
Alles kopiëren.....	104
A-lock.....	30, 94, 95
Ann. Prioriteit C.....	86
Anti-Shock.....	90
ART (Creatieve filter).....	44
Art Fade.....	37
Audio-opname.....	54

B

Batterijniveau.....	15
Beeldgrootte.....	64, 119
Film.....	64
Stilstaand beeld.....	64
Beeldoverlap.....	83
Beeldstabilisatie.....	57
Beeldverhouding.....	62
Belichtingsafst.....	93
Belichtingscorrectie.....	46
Bestandsnaam.....	91
Bestandsnaam bewerken.....	91
BKT (Bracketing).....	76
Bracketing.....	76
Breedte-hoogteverhouding.....	51
BULB.....	37
BULB/TIME-focus.....	85
BULB/TIME-monitor.....	89
BULB/TIME-timer.....	89
Bulb-fotografie.....	35

C

C-AF.....	69
C-AF+TR.....	69
Close-up weergeven.....	52
Compositieinstellingen.....	90
Compositiefotografie.....	36
Compressie.....	64, 119

Continu scherpstellen	69
Copyrightinstell.	92
Custom-menu (☼)	85

D

Datum/tijdstelling (🕒)	16
Diafragma-voorkeurstand	33
Diashow	55
Digitale teleconverter	81, 96
Display-interval	30
Tijdens afspelen	50
Tijdens fotograferen	30
dpi-instellingen	91
Draadloos LAN	109
Draairichting	86

E

Eén keer scherpstellen	69
Elektronische zoomsnelheid	93
EV trap	89
EVF	105
Eye-Fi	93

F

Film 🎞️	70, 92
Filmteleconverter	38
Film-Weergave	53
Filter LV-modus	87
Firmware	84
Flitscompensatie	68
Flitser met draadloze afstandsbediening	126
Fn	11
Focus-modus (AF-modus)	69
Formaat (Kaartinstellingen)	72
Fotofunctie-Instellingen	87
Fotografeermenu	72
Fotograferen	18
Filmopname	37
Fotografie van stillezens	18
Fotomodus	60, 74
Foto's bewerken	82
Fotoselectie (♥️)	28
Fulltime AF	85
Functie knop	86

G

Gebruik albumgeheugen	104
Geluidsignaal van autofocus (pieptoon)	88
Gezichtsprioriteit AF	48, 85
Grootte kopiëren	104

H

Half indrukken bij IS	86
Handmatig scherpstellen (MF) ...	69, 122
Handmatige modus (M Manual Mode)	35
HDMI	87
HDR	78
Histograminstelling	87
Histogramweergave	31

I

iAUTO (FAUTO)	17, 20, 24
Indexweergave	26, 29, 52, 101
Info-instellingen (📷/Info Settings)	87
INFO-knop	31, 47, 51
ISO	70, 89
ISO stap	89
ISO-Auto	89
ISO-auto set	89

J

JPEG bewrk	82
------------------	----

K

Kaart	13, 118
Kaartinstelling	72
Kalenderweergave	26, 29, 101
Kleurruimte	91
Knopfunctie	86
Kunsteffecten	45
Kunstfilter	44

L

Langdurige belichting (BULB/TIME) ...	35
Lens I.S. prioriteit	86
Licht&donker regelen	46
Lichtbak	100
Live BULB	89

Live compositiefotografie.....	36
Live controle.....	56
Live TIME.....	89
LIVE TIME.....	37
Live uitleg.....	24, 96
Locatie-informatie.....	108
LV Versterk.....	87
LV-superbedieningspaneel.....	98

M

M (handmatige modus).....	35
Meerv. Belichting.....	79
Menu Display (☞/☞ Menu Display).....	84
Menuschakelaar.....	86
Meting.....	68
MF.....	96
MF (handmatig scherpstellen).....	69, 122
MF-Hulp.....	85, 95
Mijn OLYMPUS PENPAL.....	104
Minder flikkering.....	88
Movie Effect.....	37
Movie+Photo-modus.....	92
MTP.....	112
Multi Echo.....	37
Myset.....	73

N

Niveau aanp.....	93
------------------	----

O



OLYMPUS PENPAL.....	102, 104
One Shot Echo.....	37
Opladen.....	12
Opn. Beeld.....	84
Opname binnen bepaald tijdsbestek.....	80
Opnamevolume.....	92
Opslag.....	112

P

P (Programmeerstand).....	32
Pannen.....	42
Panorama.....	43
PHOTO STORY.....	39
Piekinstellingen.....	88
Pixel Aantal.....	90

Pixel-Mapping.....	137
Preview.....	95
Preview-lock.....	88
Printen.....	113
Printreservering 	115
Prioriteit.....	91
Programma-aanpassing.....	32
Programma-aanpassing (Ps).....	32
Programma-toelichting.....	87
Programmeerstand (P Program Mode).....	32
Pupildetectie AF.....	48

R

Rasterweergave.....	87
RAW.....	64
RAW bewrk.....	82
RAW+JPEG Wissen.....	91
RC-modus ( RC Mode).....	126
Regelen van de flitssterkte 	68
Registratie.....	111
Release Lag-Time.....	86
Repeterende opnamen.....	61
Reset.....	73
Reset Lens.....	85
Reset/Myset.....	73
Roteren.....	54
Ruisfilter.....	89
Ruisonderdr.....	89
Ruisonderdrukking.....	92

S

S (Sluittijdvoork.-modus).....	34
S-AF.....	69
S-AF+MF.....	69
Scenoprogr.....	42
Schaduw Comp.....	91
Scherpstelling.....	85
SCN (Scenoprogr.).....	42
SD-kaartje.....	118
SD-kaartje formateren.....	72
Set Home ( Set Home).....	85
Setup-menu.....	84
Sleep.....	15, 88

Sluiter tijdvoorkeur (S shutter-priority shooting).....	34
Small Target (Small AF target) 47.....	47
Snel Wissen.....	91
Super Spot AF (Zoomframe AF).....	49

T

Testopname.....	96
Tijdfotografie.....	35
Time Lapse-film.....	80
Touch-AF.....	22
Trage synchronisatie.....	66
TV.....	97

U

USB-modus.....	88
----------------	----

V

Verbinding met smartphone.....	107
Vergrend.....	83, 104
Verlichte LCD.....	88
Video Out.....	87
Volgorde voor delen.....	28
Volume-aanpassing.....	27, 55

W

Waterpas.....	31
WB.....	58, 91
Weergave.....	26
Filmweergave.....	26, 27
Foto's weergeven.....	26, 27
Weergavemenu.....	81
Wi-Fi-instellingen.....	109
Wissen.....	28
Alles wissen.....	72
Wissen.....	28, 72
Selectie wissen.....	28

Z

Zelfontspanner.....	61
Zelfportretten.....	19
Zoomkader-AF.....	49
Zoomweergave (Close-up-weergave).....	52
Zwart-wit (monotoon).....	60
(Korrelige film).....	44, 60

OLYMPUS EUROPA SE & CO. KG

Vestiging: Consumer Product Division
Wendenstrasse 14 – 18, 20097 Hamburg, Duitsland
Tel.: +49 40 – 23 77 3-0/Fax: +49 40 – 23 07 61
Afleveradres goederen: Modul H, Willi-Bleicher Str. 36, 52353 Düren, Duitsland
Brieven: Postfach 10 49 08, 20034 Hamburg, Duitsland

Europese Technische klantendienst:

Bezoek ook onze homepage <http://www.olympus-europa.com>

of bel ons GRATIS NUMMER*: **00800 – 67 10 83 00**

voor Oostenrijk, België, Tsjechië, Denemarken, Finland, Frankrijk, Duitsland,
Luxemburg, Nederland, Noorwegen, Polen, Portugal, Rusland, Spanje,
Zweden, Zwitserland, Verenigd Koninkrijk.

* Sommige (mobiele) telefoonservices / -providers geven geen toegang of hebben een extra voorvoegsel voor +800 nummers nodig.

Voor alle Europese landen die niet vermeld werden en als u ons niet kunt bereiken op de hierboven vermelde nummers, a.u.b. gebruik maken van de volgende

BETALENDE NUMMERS: **+49 40 – 237 73 899.**