



HG755440

NL Gebruiksaanwijzing



 **AEG**
perfekt in form und funktion

INHOUD

1. VEILIGHEIDSINFORMATIE	3
2. VEILIGHEIDSVOORSCHRIFTEN	4
3. BESCHRIJVING VAN HET PRODUCT	6
4. DAGELIJKS GEBRUIK	7
5. NUTTIGE AANWIJZINGEN EN TIPS	8
6. ONDERHOUD EN REINIGING	9
7. PROBLEEMOPLOSSING	10
8. MONTAGE	11
9. TECHNISCHE INFORMATIE	14

VOOR PERFECTE RESULTATEN

Bedankt dat u voor dit AEG product heeft gekozen. Dit apparaat is ontworpen om vele jaren uitstekend te presteren, met innovatieve technologieën die het leven gemakkelijker helpen maken – functies die gewone apparaten wellicht niet hebben. Neem een paar minuten de tijd om het door te lezen zodat u er optimaal van kunt profiteren.

Ga naar onze website voor:



Advies over gebruik, brochures, het oplossen van problemen en onderhoudsinformatie:
www.aeg.com



Registreer uw product voor een betere service:
www.aeg.com/productregistration



Koop accessoires, verbruiksartikelen en originele reserveonderdelen voor uw apparaat:
www.aeg.com/shop

KLANTENSERVICE

Wij raden altijd het gebruik van originele onderdelen aan.

Zorg er als u contact opneemt met de klantenservice voor dat u de volgende gegevens bij de hand hebt.

De informatie staat op het typeplaatje. model, productnummer, serienummer.



Waarschuwing - Belangrijke veiligheidsinformatie.



Algemene informatie en tips



Milieu-informatie

Wijzigingen voorbehouden.

1. VEILIGHEIDSINFORMATIE

Lees zorgvuldig de meegeleverde instructies voor installatie en gebruik van het apparaat. De fabrikant is niet verantwoordelijk voor letsel en schade veroorzaakt door een foutieve installatie. Bewaar de instructies van het apparaat voor toekomstig gebruik.

1.1 Veiligheid van kinderen en kwetsbare mensen



WAARSCHUWING!

Gevaar voor verstikking, letsel of permanente invaliditeit.

- Dit apparaat kan worden gebruikt door kinderen van 8 jaar en ouder en door mensen met beperkte lichamelijke, zintuiglijke of verstandelijke vermogens of een gebrek aan ervaring en kennis, indien zij onder toezicht staan van een volwassene of van iemand die verantwoordelijk is voor hun veiligheid.
- Laat kinderen niet met het apparaat spelen.
- Houd alle verpakkingsmaterialen uit de buurt van kinderen.
- Houd kinderen en huisdieren uit de buurt van het apparaat als het in werking is of afkoelt. Het apparaat is heet.
- Als het apparaat is uitgerust met een kinderbeveiliging, raden wij aan dit te activeren.
- Reiniging en onderhoud mag niet worden uitgevoerd door kinderen zonder toezicht.

1.2 Algemene veiligheid

- Het apparaat en de toegankelijke onderdelen ervan worden heet tijdens gebruik. De verwarmingselementen niet aanraken.
- Bedien het apparaat niet met een externe timer of een apart afstandbedieningssysteem.

- Zonder toezicht koken op een kookplaat met vet of olie kan gevaarlijk zijn en brandgevaar opleveren.
- Probeer brand nooit met water te blussen, maar schakel in plaats daarvan het apparaat uit en bedek de vlam, d.w.z. met een deksel of blusdeken.
- Bewaar geen voorwerpen op de kookplaten.
- Gebruik geen stoomreiniger om het apparaat schoon te maken.
- Metalen voorwerpen, zoals messen, vorken, lepels en deksels mogen niet op de kookplaat worden geplaatst, aangezien ze heet kunnen worden.

2. VEILIGHEIDSVOORSCHRIFTEN

Dit apparaat is geschikt voor de volgende markten: 

2.1 Installatie



WAARSCHUWING!

Alleen een erkende installatietechnicus mag het apparaat installeren.

- Verwijder alle verpakkingsmaterialen.
- Installeer en gebruik geen beschadigd apparaat.
- Volg de installatie-instructies op die zijn meegeleverd met het apparaat.
- Houd de minimumafstand naar andere apparaten en units in acht.
- Wees voorzichtig met het verplaatsen van het apparaat, het is zwaar. Draag altijd veiligheidshandschoenen.
- Dicht de oppervlakken af met kit om te voorkomen dat ze gaan opzetten door vocht.
- Bescherm de bodem van het apparaat tegen stoom en vocht.
- Installeer het apparaat niet naast een deur of onder een raam. Dit voorkomt dat hete pennen van het apparaat vallen als de deur of het raam wordt geopend.
- Als het apparaat geïnstalleerd is boven lades zorg er dan voor dat de

ruimte tussen de onderkant van het apparaat en de bovenste lade voldoende is voor luchtcirculatie.

- De onderkant van het apparaat kan heet worden. Wij raden aan om een onbrandbaar scheidingspaneel te plaatsen onder het apparaat om te voorkomen dat de onderkant kan worden aangeraakt.

Aansluiting aan het elektriciteitsnet



WAARSCHUWING!

Gevaar voor brand en elektrische schokken.

- Alle elektrische aansluitingen moeten door een gediplomeerd elektromonteur worden gemaakt.
- Dit apparaat moet worden aangesloten op een geaard stopcontact.
- Verzeker u ervan dat de stekker uit het stopcontact is getrokken, voordat u welke werkzaamheden dan ook uitvoert.
- Gebruik de juiste stroomkabel.
- Voorkom dat de stroomkabels verstrikt raken.
- Zorg ervoor dat de stroomkabel of stekker (indien van toepassing) het hete apparaat of heet kookgerei niet

aanraakt als u het apparaat op de nabijgelegen contactdozen aansluit

- Zorg ervoor dat het apparaat correct is geïnstalleerd. Losse en onjuiste stroomkabels of stekkers (indien van toepassing) kunnen ervoor zorgen dat de contactklem te heet wordt.
- Zorg ervoor dat er een schokbescherming wordt geïnstalleerd.
- Zorg ervoor dat het snoer niet wordt belast door trekken.
- Zorg dat u de hoofdstekker (indien van toepassing) of kabel niet beschadigt. Neem contact op met de serviceafdeling of een elektromonteur om een beschadigde hoofdkabel te vervangen.
- De elektrische installatie moet een isolatieapparaat bevatten waardoor het apparaat volledig van het lichtnet afgesloten kan worden. Het isolatieapparaat moet een contactopening hebben met een minimale breedte van 3 mm.
- Gebruik alleen de juiste isolatie-apparaten: stroomonderbrekers, zekeringen (schroefzekeringen moeten uit de houder worden verwijderd), aardlekschakelaars en contactgevers.

Gasaansluiting

- Alle gasaansluitingen moeten door een gediplomeerd elektromonteur worden gemaakt.
- Zorg ervoor dat er koude luchtcirculatie in het apparaat aanwezig is.
- Op het typeplaatje staat informatie over de gastoevoer.
- Dit apparaat mag niet aangesloten worden op een inrichting dat producten afvoert voor verbranding. Sluit het apparaat aan volgens de geldende installatieregels. Let op de vereisten voor voldoende ventilatie.

2.2 Gebruik



WAARSCHUWING!

Gevaar op letsel, brandwonden of elektrische schokken

- Gebruik dit apparaat in een huishoudelijke omgeving.

- De specificatie van het apparaat mag niet worden veranderd.
- Laat het apparaat tijdens het gebruik niet onbeheerd achter.
- Bedien het apparaat niet met natte handen of als het contact maakt met water.
- Leg geen bestek of deksels van steelpannen op de kookzones. Ze zijn heet.
- Zet de kookzone op "uit" na elk gebruik.



WAARSCHUWING!

Brand- of explosiegevaar.

- Verhitte vetten en olie kunnen ontvlambare damp afgeven. Houd vlammen of verwarmde voorwerpen uit de buurt van vet en olie als u er mee kookt.
- De dampen die hete olie afgeeft kunnen spontane ontbranding veroorzaken.
- Gebruikte olie die voedselresten bevat kan brand veroorzaken bij een lagere temperatuur dan olie die voor de eerste keer wordt gebruikt.
- Plaats geen ontvlambare producten of items die vochtig zijn door ontvlambare producten in, bij of op het apparaat.



WAARSCHUWING!

Risico op schade aan het apparaat.

- Zet geen hete pannen op het bedieningspaneel.
- Laat kookgerei niet droogkoken.
- Activeer de kookzones niet met lege pannen of zonder pannen erop.
- Laat geen voorwerpen of kookgerei op het apparaat vallen. Het oppervlak kan beschadigen.
- Geen aluminiumfolie op het apparaat leggen.
- Laat geen zure vloeistoffen, zoals bijv. azijn, citroensap of reinigingsmiddelen voor het verwijderen van kalkaanslag, in aanraking komen met de kookplaat. Hierdoor kunnen dofpe plekken ontstaan.
- Zorg voor een goede ventilatie in de ruimte waar het apparaat is geïnstalleerd.

- Zorg ervoor dat de ventilatieopeningen niet geblokkeerd zijn.
- Gebruik alleen stabiel kookgerei met de juiste vorm en een diameter groter dan de afmetingen van de branders. Er bestaat een risico op oververhitting en breken van de glazen plaat (indien toepasselijk).
- Zorg dat de vlam niet uit gaat als u de knop snel van de maximale stand naar de minimale stand draait.
- Zorg ervoor dat de pannen in het midden van de ringen worden gezet en niet uitsteken over de randen van het kookoppervlak.
- Gebruik alleen de accessoires die zijn meegeleverd met het apparaat.
- Plaats geen vlamverdeler op de brander.

2.3 Onderhoud en reiniging



WAARSCHUWING!

Risico op schade aan het apparaat.

- Reinig het apparaat regelmatig om te voorkomen dat het materiaal van het oppervlak achteruitgaat.

- Gebruik geen waterstralen of stoom om het apparaat te reinigen.
- De branders niet in de afwasautomaat reinigen.
- Maak het apparaat schoon met een vochtige, zachte doek. Gebruik alleen neutrale schoonmaakmiddelen. Gebruik geen schuurmiddelen, schuursponsjes, oplosmiddelen of metalen voorwerpen.

2.4 Verwijdering



WAARSCHUWING!

Gevaar voor letsel of verstikking.

- Neem contact met uw plaatselijke overheid voor informatie m.b.t. correcte afvalverwerking van het apparaat.
- Haal de stekker uit het stopcontact.
- Snijd het netsnoer van het apparaat af en gooi dit weg.
- Maak de externe gasleidingen plat.

3. BESCHRIJVING VAN HET PRODUCT

3.1 Indeling kookplaat

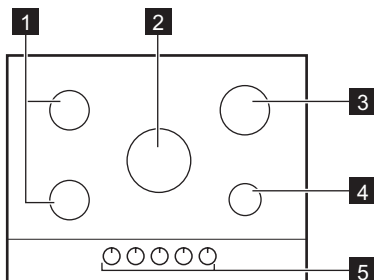

- 1** Semi-snelle brander
- 2** Driekronenbrander
- 3** Snelle brander
- 4** Sudderbrander
- 5** Bedieningsknoppen

3.2 Bedieningsknoppen

Symbool	Beschrijving
	geen gastoevoer / uit-stand

Symbool	Beschrijving
	ontstekingsstand / maximale gastoevoer

Symbol	Beschrijving
	minimale gastoevoer

4. DAGELIJKS GEBRUIK



 **WAARSCHUWING!**
Raadpleeg de hoofdstukken Veiligheid.

4.1 Ontsteking van de brander

 **WAARSCHUWING!**
Ga voorzichtig te werk bij het gebruik van branders (open vuur) in de keuken. De fabrikant kan niet aansprakelijk gesteld worden in geval van onjuist gebruik van de vlam.

 De brander steeds aansteken voor u het kookgerei plaatst.

Om de brander aan te steken:

1. Druk de bedieningsknop helemaal in en draai de knop linksom naar de maximale stand  .
2. Houd de bedieningsknop ongeveer 5 seconden ingedrukt zodat het thermokoppel kan opwarmen. Anders zal de gastoevoer worden onderbroken.
3. Stel de vlam af zodra deze regelmatig brandt.

 Als de brander na enkele pogingen niet aan gaat, controleer dan of de kroon en de deksel goed op hun plaats zitten.

 Elke bedieningsknop heeft een waarschuwingslampje. Deze gaat branden als u de bedieningsknop draait.

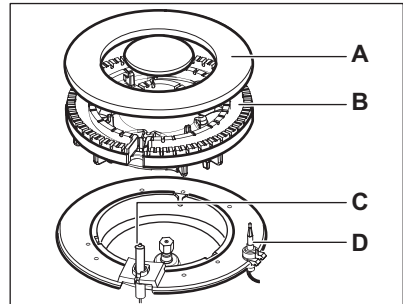
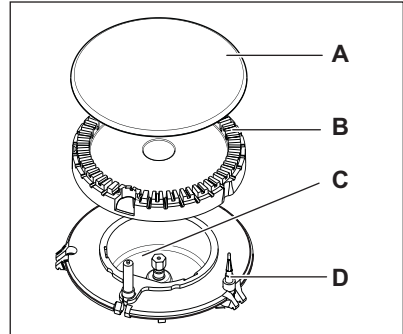

- A) Branderdeksel
- B) Branderkroon
- C) Ontstekingsbougie
- D) Thermokoppeling

 **WAARSCHUWING!**
Houd de bedieningsknop niet langer dan 15 seconden ingedrukt.
Als de brander na 15 seconden nog niet brandt, de bedieningsknop loslaten en minstens 1 minuut wachten voordat u opnieuw probeert de vlam te ontsteken.



Bij afwezigheid van elektrische stroom kunt u de brander ontsteken zonder elektrische inrichting. Breng in dat geval een vlam in de buurt van de brander, druk de desbetreffende knop in en draai ze tegen de wijzers van de klok in; naar de stand voor een maximale gasontwikkeling.



Draai als de brander per ongeluk uit gaat de bedieningsknop naar de uit stand en probeer na minimaal 1 minuut de brander weer aan te steken.



De vonkontsteking kan automatisch starten wanneer u de stekker in het stopcontact steekt, na de installatie of na een stroomonderbreking. Dat is normaal.

4.2 De brander uitschakelen

Draai de knop naar het symbool ● om de vlam te doven.



WAARSCHUWING!

Draai de vlam altijd lager of schakel hem uit voordat u de pan van de brander haalt

5. NUTTIGE AANWIJZINGEN EN TIPS



WAARSCHUWING!

Raadpleeg de hoofdstukken Veiligheid.

5.1 Energiebesparing

- Doe indien mogelijk altijd een deksel op het kookgerei.
- Wanneer de vloeistof begint te koken, draait u de vlam omlaag, totdat de vloeistof zachtjes pruttelt.



WAARSCHUWING!

Gebruiken alleen kookgerei met een bodemdiameter die geschikt is voor de afmeting van de plaat.

Brander	Diameter van het kookgerei
Driekro- nenbran- der	180 - 260 mm
Rapid (Snel)	180 - 260 mm
Voor halfsnel	120 - 180 mm
Achter halfsnel	120 - 220 mm
Sudder- brander	80 - 180 mm



WAARSCHUWING!

Zorg dat de potten niet op de bedieningsknoppen staan. Als de bedieningsknoppen zich onder de potten bevinden, dan zal de vlam deze opwarmen. Zet één pan niet op twee branders.

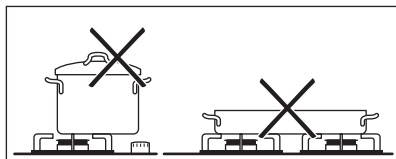

WAARSCHUWING!

Zorg dat de handvaten van de pot niet boven de voorste rand van het werkblad komen. Zorg dat de potten zich in het midden van de ringen bevinden, voor een maximum aan stabiliteit en lager gasverbruik.

Zet geen instabiele of beschadigde pannen op de pannendragers om morsen en letsel te voorkomen.



WAARSCHUWING!

Gebruik nooit een vlammenwerper.

6. ONDERHOUD EN REINIGING



WAARSCHUWING!

Raadpleeg de hoofdstukken Veiligheid.



WAARSCHUWING!

Schakel het apparaat uit en laat het afkoelen voordat u het schoonmaakt. Trek de stekker van het apparaat uit het stopcontact voordat u reinigings- of onderhoudswerkzaamheden aan het apparaat gaat uitvoeren.



Krassen of donkere vlekken op de oppervlakte hebben geen invloed op de werking van het apparaat.

- U kunt de pansteunen verwijderen voor een gemakkelijke reiniging van het kookplaat.
- Was de geëmailleerde delen, het deksel en de kroon met een warm sopje en laat ze goed drogen alvorens ze terug te plaatsen.
- Was de onderdelen van roestvrij staal af met water en droog ze vervolgens met een zachte doek.
- De pannendrager **mag niet** in de afwasautomaat worden afgewassen. Hij moet **met de hand** worden afgewassen.
- Als u de pansteunen afwast met de hand, let dan op bij het afdrogen, omdat ze door het emailleerproces soms scherpe randen hebben. Verwijder hardnekkige vlekken zo nodig met een pastareiniger.
- Zorg ervoor dat u de pannendrager na de reiniging correct terugplaatst.
- Om ervoor te zorgen dat de branders goed werken, moeten de armen van de pannendrager in het midden van de brander worden geplaatst.

- **Ga zeer voorzichtig te werk bij het vervangen van de pansteunen, dit om schade te voorkomen aan het oppervlak van de kookplaat.**

Droog het apparaat na reiniging af met een zachte doek.

Verwijderen van vuil:

1. – **Verwijder direct:** gesmolten plastic, gesmolten folie en suikerhoudende gerechten.
 - **Schakel het apparaat uit en laat het afkoelen** voordat u het schoonmaakt: kalk- en waterkringen, vetspatten en metaalachtig glanzende verkleuringen. Gebruik een specifiek schoonmaakmiddel voor het oppervlak van de kookplaat.
2. Reinig het apparaat met een vochtige doek en een beetje afwasmiddel.
3. Wrijf het apparaat **ten slotte droog met een schone doek.**

Het roestvrij staal kan beschadigen als het te heet wordt. Daarom moet u ook niet koken met grillstenen, aardewerk potten of pannen van gietijzer.

6.1 Reinigen van de ontstekingsknop

Dit onderdeel is uitgerust met een keramische ontstekingsbougie met een metalen elektrode. Reinig deze onderdelen altijd grondig, om moeilijkheden bij het aansteken te voorkomen, en controleer of de branderkroonopeningen niet verstopt zijn.

6.2 Periodiek onderhoud

Raadpleeg regelmatig uw lokale serviceafdeling, om de staat van de gastoevoerleiding en de drukregelaar (indien gemonteerd) te controleren.

7. PROBLEEMOPLOSSING

Probleem	Mogelijke oorzaak	oplossing
Er is geen vonk als de brander wordt aangestoken.	<ul style="list-style-type: none"> • Er is geen elektrische voeding. 	<ul style="list-style-type: none"> • Controleer of het apparaat goed is aangesloten en de elektrische voeding is ingeschakeld. • Controleer de zekering. Als de zekering meer dan een keer doorslaat, raadpleeg dan een bevoegde elektricien.
	<ul style="list-style-type: none"> • Het branderdekseel en de kroon zitten niet goed op hun plaats. 	<ul style="list-style-type: none"> • Controleer of het branderdekseel en de kroon goed op hun plaats zitten.
De vlam gaat meteen na de ontsteking uit.	<ul style="list-style-type: none"> • Het thermokoppel is niet voldoende opgewarmd. 	<ul style="list-style-type: none"> • Houd, na het ontsteken van de vlam, de knop circa 5 sec. ingedrukt.
De gasring brandt onregelmatig.	<ul style="list-style-type: none"> • De branderkroon is verstopt met etensresten. 	<ul style="list-style-type: none"> • Controleer of de hoofdspuiter niet verstopt is en of de branderkroon schoon is.

Als er een storing optreedt, probeer dan eerst zelf een oplossing voor het probleem te vinden. Als u niet zelf het probleem kunt verhelpen, neem dan contact op met uw verkoper of de serviceafdeling.



Als u het apparaat verkeerd heeft gebruikt, of als de installatie niet is uitgevoerd door een erkende monteur, dan is het bezoek van de klantenservicemonteur of van uw leverancier mogelijk niet gratis, zelfs niet in de garantieperiode.

Deze gegevens zijn nodig om u snel en goed te kunnen helpen. Deze gegevens vindt u op het typeplaatje.

- Modelbeschrijving

- Productnummer (PNC)

- Serienummer (S.N.).....

Gebruik alleen originele reserveonderdelen. Deze zijn verkrijgbaar bij onze klantenservice en erkende winkels met reserveonderdelen.

7.1 Labels meegeleverd in de zak met accessoires

Bevestig de stickers zoals hieronder weergegeven:

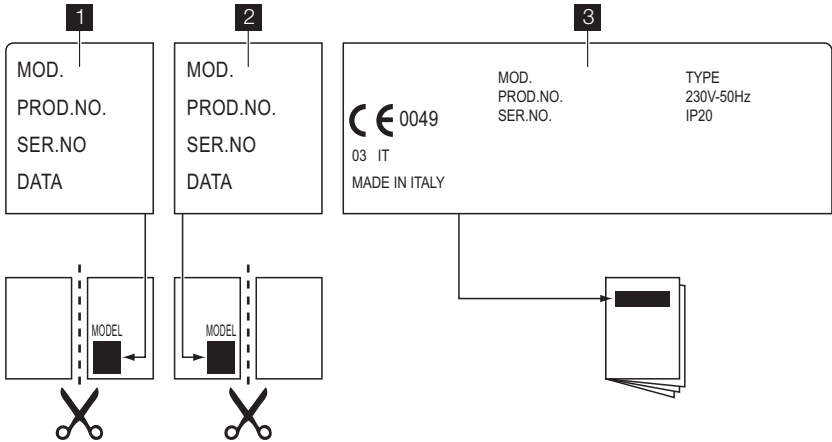

- 1 Plak de sticker op de garantiekaart en verstuur dit deel.
- 2 Plak de sticker op de garantiekaart en bewaar dit deel.

- 3 Plak de sticker op het instructieboekje.

8. MONTAGE



WAARSCHUWING!

Raadpleeg de hoofdstukken Veiligheid.



WAARSCHUWING!

De volgende instructies over de installatie en het onderhoud moeten opgevolgd worden door vakkundig personeel in overeenstemming met de geldende voorschriften.



Controleer of de gastoevoerdruk van het apparaat voldoet aan de aanbevolen waarden. De verstelbare aansluiting wordt op de uitbreidingsbrug bevestigd met behulp van een schroefdraadmoer G 1/2" (NEN 3258). Schroef de onderdelen vast zonder kracht, stel de verbinding in de nodige richting af en draai alles vast.

8.1 Gasaansluiting

Kies vaste aansluitingen of gebruik een flexibele leiding van roestvrij staal, in overeenstemming met de voorschriften die van kracht zijn. Als u flexibele metalen leidingen gebruikt, moet u opletten dat deze niet in aanraking komen met bewegende onderdelen, of dat ze niet vastgeklemd worden. Wees ook voorzichtig wanneer de kookplaat wordt samengebracht met een oven. De verbinding moet worden aangelegd in overeenstemming met NEN 1078.

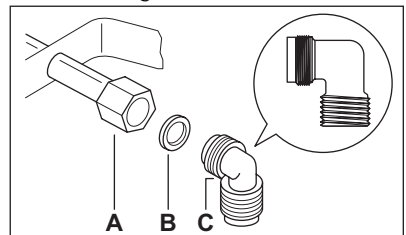

- A) Uiteinde van as met moer
- B) Wasautomaat
- C) Elleboog

Vloeibaar gas

Gebruik de rubberen pijphouder voor vloeibaar liquid gas. Koppel altijd de

pakking vast. Ga vervolgens door met de gasaansluiting.

De flexibele leiding is klaar voor gebruik als de leiding:

- ze niet meer kan worden opgewarmd dan kamertemperatuur, (hoger dan 30 °C)
- niet langer is dan 1500 mm;
- geen knikken vertoont;
- niet onderworpen is aan tractie of torsie;
- de leiding niet in aanraking komt met scherpe randen of hoeken
- de leiding gemakkelijk onderzocht kan worden om de toestand ervan te controleren.

De controle van de staat van de flexibele leiding bestaat erin te controleren of:

- ze geen barsten, sneden, vlekken of brandsporen vertoont op de twee uiteinden en over de volledige lengte
- het materiaal niet gehard is, maar de juiste elasticiteit vertoont
- de bevestigingsklemmen niet verroest zijn
- de vervaldatum niet is verstreken.

Als er een of meerdere defecten waarneembaar zijn, mag de leiding niet worden gerepareerd, maar moet ze worden vervangen.



Controleer wanneer de installatie is voltooid of elke leidingfitting goed is afgedicht. Gebruik een zeepoplossing, **geen vlam!**

8.2 Vervanging van gasinspuisers

1. Verwijder de pannendrager.
2. Verwijder de branderkappen en -kronen.
3. Verwijder met een dopsleutel 7 de hoofdsproeiers, en vervang ze door de sproeiers die vereist zijn voor het type gas dat u gebruikt (zie de tabel in het hoofdstuk 'Technische gegevens').
4. Zet de onderdelen in omgekeerde volgorde terug.
5. Vervang het typeplaatje (naast de gastoevoerleiding) door het plaatje voor het nieuwe type gastoevoer. U

kunt het plaatje vinden in het zakje dat bij het apparaat geleverd is. Als de toevoergasdruk aanpasbaar is of verschilt van de vereiste druk, moet u een geschikte drukregelaar op de gastoevoerleiding monteren.

8.3 Instellen van het minimumniveau

Het minimumniveau van de branders afstellen:

1. Steek de brander aan.
2. Draai de knop op de minimumstand.
3. Verwijder de knop.
4. Stel de by-pass Schroefstand in met een dunne schroevendraaier.

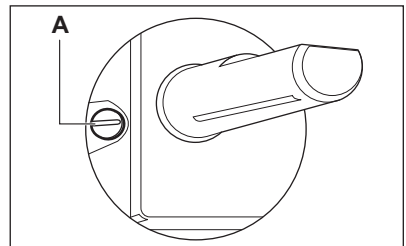

A) De bypass-schroef

- Als u overschakelt van aardgas G25 25 mbar op vloeibaar gas, draai de instelschroef dan helemaal vast.
- Als u overschakelt van vloeibaar gas op aardgas G25 25 mbar, draai de by-pass-schroef dan ongeveer 1/4 draai los (1/2 draai bij een driekronenbrander).



WAARSCHUWING!

Zorg dat de vlam niet uit gaat als u de knop snel van de maximale stand naar de minimale stand draait.

8.4 Aansluiting aan het elektriciteitsnet

- Zorg er voor dat het aangegeven voltage en het type stroom op het typeplaatje overeenkomen met het voltage en stroomtype van uw lokale stroomleverancier.
- Dit apparaat wordt geleverd met een netsnoer. Dit moet zijn voorzien van een geschikte stekker, die geschikt is voor de belasting die vermeld is op

het identificatieplaatje. Zorg dat u de stekker in een goed stopcontact steekt.

- Gebruik altijd een correct geïnstalleerd, schokbestendig stopcontact.
- Zorg ervoor dat het netsnoer na installatie bereikbaar is.
- Trek niet aan het netsnoer om het apparaat los te koppelen. Trek altijd aan de stekker.
- Er is brandgevaar als het apparaat verbinding maakt met een verlengkabel, een adapter of een meervoudige aansluiting. Zorg ervoor dat de aarde-aansluiting overeenkomt met de normen en regelgeving.
- Laat de stroomkabel niet warmer worden dan 90° C.

Zorg ervoor dat u de blauwe neutrale kabel aansluit op de aansluiting met de letter "N" erop. Sluit de bruine (of zwarte) fasekabel aan op de aansluiting met de letter "L". Zorg dat de fasekabel altijd verbinding maakt.

8.5 Vervanging van het aansluitsnoer

Gebruik om de aansluitkabel te vervangen alleen het type H05V2V2-F T90 of een gelijksoortig type. Zorg ervoor dat de doorsnede van het snoer geschikt is voor het voltage en de bedrijfstemperatuur. De geel/groene aardendraad moet ongeveer 2 cm langer zijn dan de bruine (of zwarte) fasekabel.

8.6 Inbouw

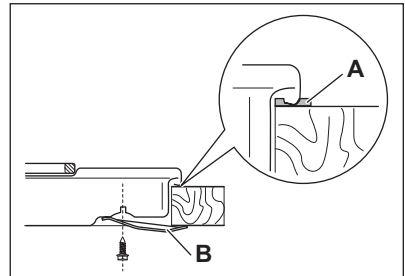
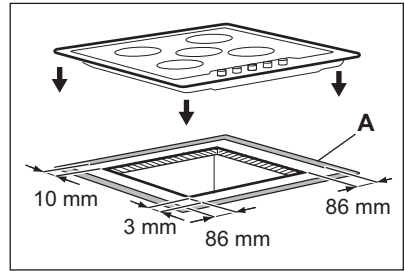
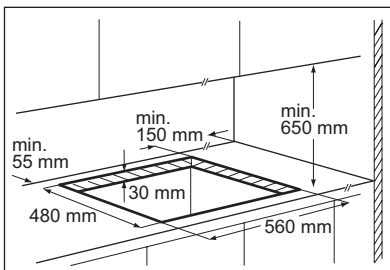

- A) meegeleverde afdichting
- B) meegeleverde steunen



LET OP!

Installeer het apparaat alleen op een werkblad met een plat oppervlak.

8.7 Mogelijkheden voor inbouw

Keukenmeubel met deur

Het paneel geïnstalleerd onder de kookplaat moet eenvoudig te verwijderen zijn en eenvoudig toegang bieden indien technische hulp nodig is.

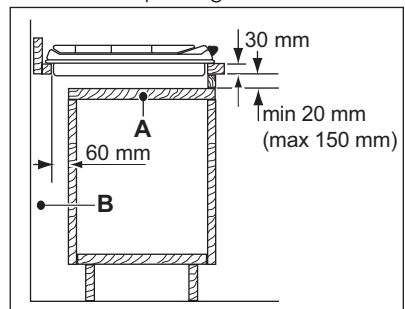

- A) Verwijderbaar paneel
- B) Ruimte voor aansluitingen

Keukenmeubel met oven

De afmetingen van de uitsparing voor de kookplaat moeten overeenkomen met de voorgeschreven inbouwmaten en het keukenmeubel moet voorzien zijn van ventilatiegaten om een continue luchttoevoer te kunnen garanderen. Om veiligheidsredenen en om een gemakkelijke verwijdering van de oven uit het meubel mogelijk te maken, moeten de elektrische aansluitingen van de kook-

plaat en de oven afzonderlijk geïnstalleerd worden.

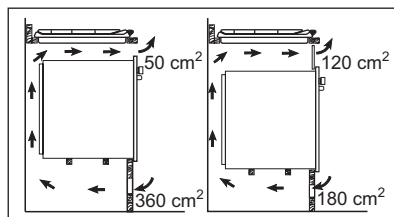

9. TECHNISCHE INFORMATIE

Afmetingen kookplaat

Breedte:	744 mm
Lengte:	510 mm

Inbouwafmetingen kookplaat

Breedte:	560 mm
Lengte:	480 mm

Brandervermogen

Driekro- nenbran- der:	4.0 kW
Grote brander:	3.0 kW
Normale brander:	2.0 kW

Diameter van de brander

Brander	Ø By-pass in 1/100 mm	Brander	Ø By-pass in 1/100 mm
Sudderbrander	23	Rapid (Snel)	38
Normale brander	28	Driekro- nenbran- der	45

Gasbranders voor AARDGAS G25 25 mbar

BRANDER	NORMAAL VERMOGEN kW	inj. 1/100 mm
Sudderbrander	1.0	071

Sudder- brander:	1.0 kW
TOTAAL VERMO- GEN:	G25 (2L) 25 mbar = 12 kW G30/G31 30/30 mbar = 858 g/h
Elektrische voeding:	230 V ~ 50 Hz
Categorie:	I12L3B/P
Gasaan- sluiting:	R 1/2"
Gastoe- voer:	G25 (2L) 25 mbar
Apparaat- klasse:	3

BRANDER	NORMAAL VERMOGEN kW	inj. 1/100 mm
Normale brander	2.0	100
Rapid (Snel)	3.0	125
Driekronenbrande	4.0	147

Gasbranders voor LPG G30/G31 30/30 mbar

BRANDER	NORMAAL VERMOGEN kW	inj. 1/100 mm	g/uur
Sudderbrande	1.0	50	73
Normale brande	2.0	71	145
Rapid (Snel)	2.8	86	204
Driekronenbran- der	4.0	98	291

10. MILIEUBESCHERMING

Recycle de materialen met het symbool ♻️. Gooi de verpakking in een geschikte verzamelcontainer om het te recyclen. Help om het milieu en de volksgezondheid te beschermen en recycle het afval van elektrische en

elektronische apparaten. Gooi apparaten gemarkeerd met het symbool  niet weg met het huishoudelijk afval. Breng het product naar het milieustation bij u in de buurt of neem contact op met de gemeente.

www.aeg.com/shop



397133501-B-402012

