

# BRAUN

## Series 7



91402528/III-17



Type 5696

[www.braun.com](http://www.braun.com)

7899cc

7898cc

7897cc

wet & dry

Deutsch	6
English	14
Français	22
Español	31
Português	40
Italiano	49
Nederlands	58
Dansk	67
Norsk	75
Svenska	83
Suomi	91
Türkçe	99
Ελληνικά	109



## Braun Infolines

<b>DE/AT</b>	<b>00 800 27 28 64 63</b> <b>00 800 BRAUNINFOLINE</b>
<b>CH</b>	<b>08 44 - 88 40 10</b>
<b>UK</b>	<b>0800 783 7010</b>
<b>IE</b>	<b>1 800 509 448</b>
<b>FR</b>	<b>0 800 944 802</b> (service & appel gratuits)
<b>BE</b>	<b>0 800 14 592</b>
<b>ES</b>	<b>900 814 208</b>
<b>PT</b>	<b>808 20 00 33</b>
<b>IT</b>	<b>800 440 017</b>
<b>NL</b>	<b>0 800-445 53 88</b>
<b>DK</b>	<b>70 15 00 13</b>
<b>NO</b>	<b>22 63 00 93</b>
<b>SE</b>	<b>020 - 21 33 21</b>
<b>FI</b>	<b>020 377 877</b>
<b>TR</b>	<b>0850 220 0911</b>
<b>HK</b>	<b>2926 2300</b> (Jebsen Consumer Service Centre)
<b>ZA</b>	<b>0860 112 188</b> (Sharecall charged at local rates)

Braun GmbH  
Frankfurter Straße 145  
61476 Kronberg/Germany  
[www.braun.com](http://www.braun.com)

[www.service.braun.com](http://www.service.braun.com)



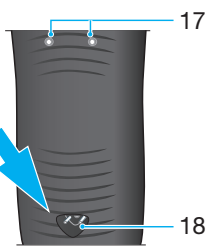
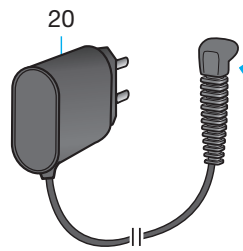
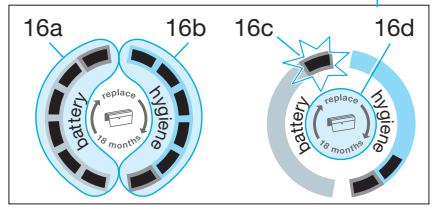
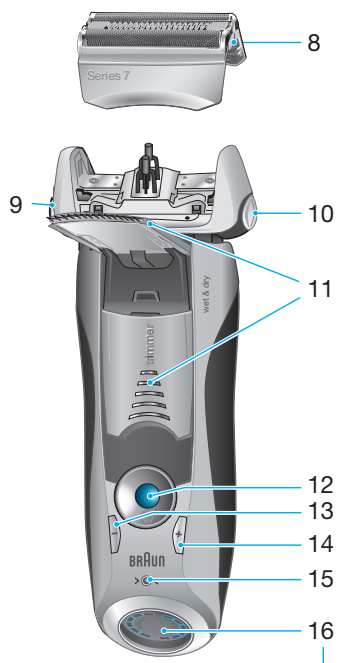
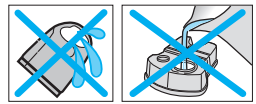
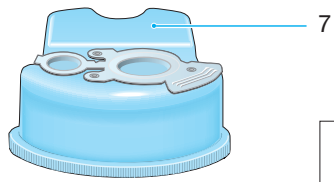

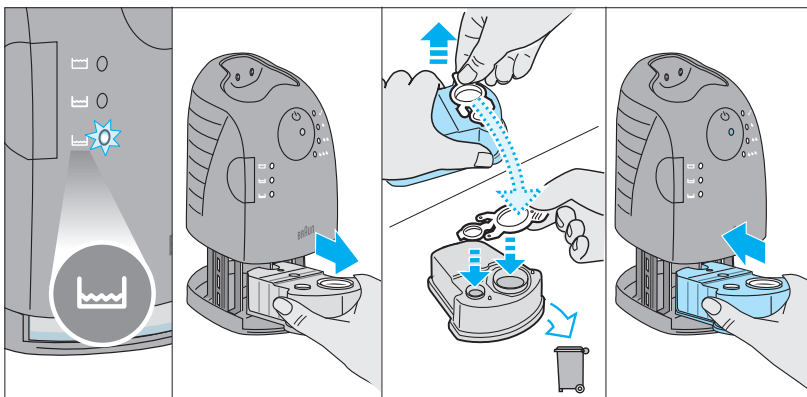
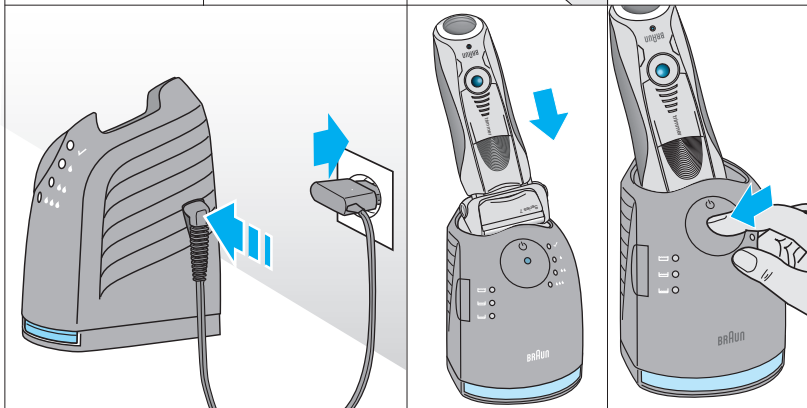
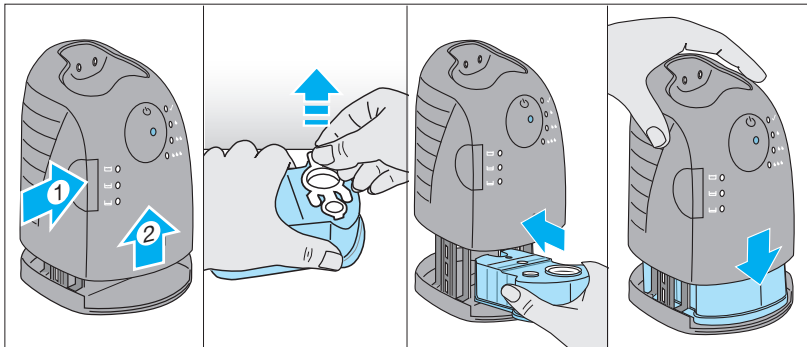

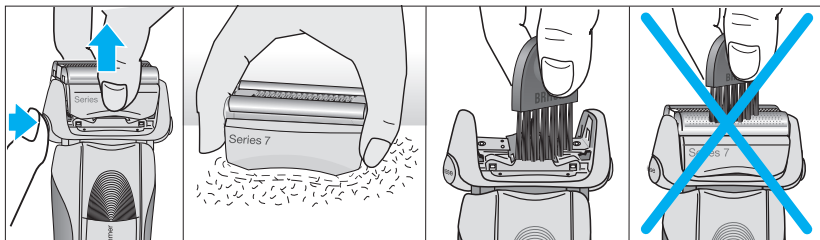
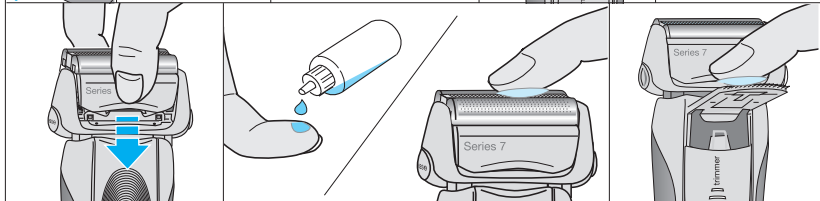
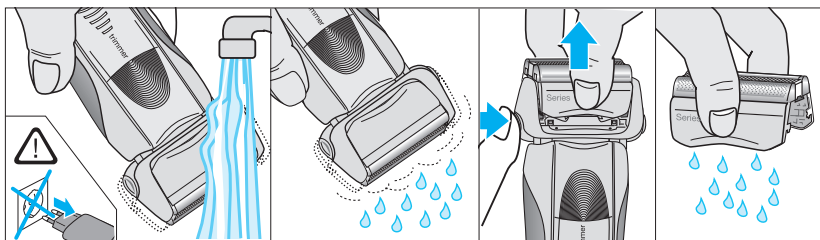
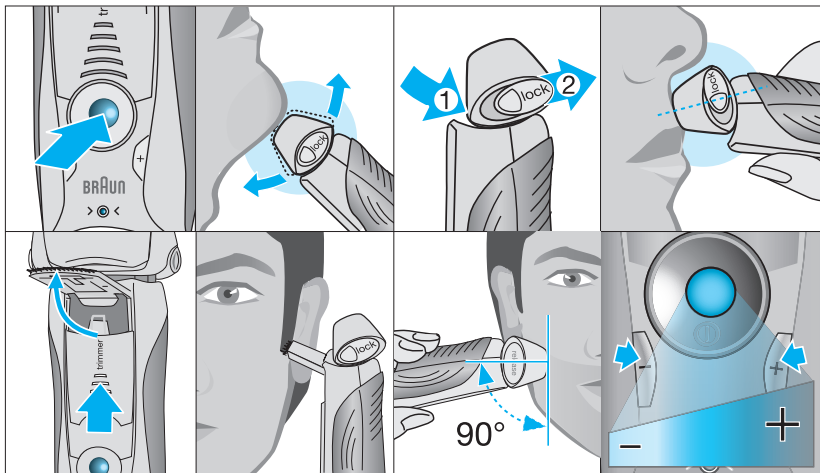

## Deutsch

Unsere Produkte werden hergestellt, um höchste Ansprüche an Qualität, Funktionalität und Design zu erfüllen. Wir wünschen Ihnen mit Ihrem Braun Rasierer viel Freude.

**Lesen Sie die Gebrauchsanweisung vollständig durch und bewahren Sie sie als Referenz auf, da sie Sicherheitshinweise enthält.**

### Achtung

Ihr Rasierer-System ist mit einem Spezialkabel mit integriertem Netzteil für Sicherheitskleinspannung ausgestattet. Es dürfen weder Teile ausgetauscht noch Veränderungen vorgenommen werden, da sonst Stromschlaggefahr besteht. Verwenden Sie ausschließlich das mitgelieferte Spezialkabel.

Hat das Gerät die Markierung  492, kann jedes Braun Netzteil der Codes 492-XXXX verwendet werden.

Verwenden Sie das Gerät nicht mit beschädigter Scherfolie oder defektem Spezialkabel.



Dieses Gerät ist geeignet für die Verwendung in der Badewanne und in der Dusche. **Aus Sicherheitsgründen kann es nur kabellos betrieben werden.**

Dieses Gerät kann von Kindern ab 8 Jahren und von Personen mit reduzierten physischen, sensorischen oder mentalen Fähigkeiten oder Mangel an Erfahrung und/oder Wissen benutzt werden, wenn sie beaufsichtigt oder bezüglich des sicheren Gebrauchs des Geräts unterwiesen wurden und die daraus resultierenden Gefahren verstanden haben. Kinder dürfen nicht mit dem Gerät spielen. Reinigung und Benutzer-Wartung dürfen nicht durch Kinder durchgeführt werden, es sei denn, sie sind älter als 8 Jahre und beaufsichtigt.

Um ein Auslaufen der Reinigungsflüssigkeit zu vermeiden, achten Sie beim Aufstellen der Station auf einen sicheren, waagerechten Stand.

Die Station darf mit eingesetzter Kartusche nicht gekippt, nicht heftig bewegt und in keiner Weise transportiert werden. Die Station sollte weder in Spiegelschränken noch über Heizungen aufbewahrt, noch auf empfindlichen (polierten oder lackierten) Flächen abgestellt werden.

Die Reinigungskartusche enthält eine leicht entzündliche Flüssigkeit. Von Zündquellen fernhalten, in der Nähe der Station nicht rauchen. Nicht längere Zeit direktem Sonnenlicht aussetzen.

Die Reinigungskartusche nicht neu füllen. Verwenden Sie ausschließlich die original Reinigungskartusche von Braun.

## Beschreibung

### Clean&Renew Station

- 1 Füllstands-Anzeige
- 2 Lift-Taste für Kartuschenwechsel
- 3 Kontakte Station – Rasierer
- 4 Start-Taste
- 5 Leuchtdioden der Reinigungsprogramme
- 6 Steckerbuchse
- 7 Reinigungskartusche

### Rasierer

- 8 Schersystem
- 9 Entriegelungstaste für das Schersystem
- 10 Feststelltaste für den Scherkopf

- 11 Ausklappbarer Langhaarschneider
- 12 Ein-/Ausschalter
- 13 – Taste (sensitiv)
- 14 + Taste (intensiv)
- 15 Reset-Taste
- 16 Rasierer-Display
- 16a Akku-Segmente
- 16b Hygiene-Segmente
- 16c Restkapazitätsanzeige
- 16d Wechselanzeige
- 17 Kontakte Rasierer – Station
- 18 Steckerbuchse (Rasierer)
- 19 Reiseetui
- 20 Spezialkabel (Design kann abweichen)



## Vor der Rasur

Vor dem ersten Gebrauch muss der Rasierer mit dem Spezialkabel (20) an das Netz angeschlossen werden oder gehen Sie wie folgt vor:

### **Inbetriebnahme der Clean&Renew Station**

- Drücken Sie die Lift-Taste (2), um das Gehäuse-Oberteil anzuheben.
- Halten Sie die Kartusche (7) auf einer ebenen, festen Unterlage.
- Ziehen Sie den Verschluss vorsichtig ab.
- Schieben Sie die Kartusche bis zum Anschlag in das Bodenfach.
- Drücken Sie das Gehäuse-Oberteil langsam nach unten, bis es einrastet.
- Verbinden Sie die Steckerbuchse der Station (6) über das Spezialkabel (20) mit dem Netz.

Die Füllstands-Anzeige (1) zeigt, wie viel Reinigungsflüssigkeit in der Kartusche ist:

-  ausreichend Flüssigkeit vorhanden
-  noch bis zu 7 Reinigungen möglich
-  neue Kartusche erforderlich

## Laden und Reinigen des Rasierers

Stellen Sie den Rasierer kopfüber, mit dem Display nach vorne und gelöster Feststelltaste (10) in die Clean&Renew Station. Die Kontakte (17) auf der Rasierer-Rückseite berühren dann die Kontakte (3) in der Station. **Wichtig: Der Rasierer muss trocken und frei von jeglichen Schaum- oder Seifenrückständen sein.**

Wenn erforderlich, wird der Rasierer jetzt aufgeladen. Zudem wird der Reinigungsstatus überprüft und eine der vier Leuchtdioden der Reinigungsprogramme (5) leuchtet auf:

- ✓ der Rasierer ist sauber
- 💧 Sparprogramm – nur kurze Reinigung erforderlich
- 💧💧 normale Reinigung erforderlich
- 💧💧💧 intensive Reinigung erforderlich

Hat die Station eines der drei Reinigungsprogramme gewählt, wird sie erst beginnen, wenn Sie die Start-Taste (4) drücken. **Für beste Rasiererergebnisse empfehlen wir, nach jeder Rasur zu reinigen.**

Jedes Reinigungsprogramm besteht aus mehreren Zyklen, in denen Reinigungsflüssigkeit durch den Scherkopf gespült wird. Je nach Clean&Renew Modell und/oder ausgewähltem Programm, dauert die Reinigung bis zu 16 Minuten. Lassen Sie den Rasierer zum Trocknen in der Station. Es dauert einige Stunden – je nach klimatischen Gegebenheiten – bis die Restfeuchte verdunstet ist.

Ist das Reinigungsprogramm beendet, leuchtet die blaue ✓-Diode.

## Stand-by-Betrieb

10 Minuten nach Beendigung des Lade- oder Reinigungsvorgangs schaltet die Station in den Stand-by-Betrieb: Die Leuchtdioden an der Station werden ausgeschaltet.

## Rasierer-Display

Das Rasierer-Display (16) zeigt auf der linken Seite den Akku-Ladestand und auf der rechten Seite den Hygiene-Status des Scherkopfes an. Sechs dunkle Segmente werden auf jeder Seite angezeigt, wenn der Rasierer voll geladen und hygienisch sauber ist.

### Akku-Segmente:

Während des Ladens oder beim Betrieb des Rasierers blinkt das entsprechende Akku-Segment (16a). Bei Vollladung werden alle sechs Segmente permanent angezeigt. Die Segmente verschwinden nach und nach mit abnehmender Ladung.

### Restkapazitätsanzeige

Die Restkapazitätsanzeige (16c) im roten Rahmen blinkt, wenn die Akku-Ladung zur Neige geht. Die verbleibende Kapazität reicht dann noch für 2–3 Rasuren.

### Hygiene-Segmente:

Nach einer Reinigung in der Clean&Renew Station werden alle sechs Hygiene-Segmente (16b) angezeigt. Wird der Rasierer benutzt, verschwinden die Hygiene-



Segmente nach und nach und werden erst wieder vollständig angezeigt, nachdem der Rasierer in der Clean&Renew Station gereinigt wurde. Je nach Hygiene-Status wählt die Station automatisch das geeignete Reinigungsprogramm. Die Hygiene-Segmente werden jedoch nur dann wieder vollständig angezeigt, wenn der Rasierer in der Clean&Renew Station gereinigt wird, weil der Reinigungsvorgang dort hygienischer ist als unter fließendem Wasser.

### Informationen zum Laden

- Eine Vollladung dauert etwa 1 Stunde. Voll geladen kann der Rasierer je nach Bartstärke ca. 50 Minuten ohne Netzanschluss betrieben werden. Eine Schnellladung von 5 Minuten ist ausreichend für eine Rasur.
- Die empfohlene Umgebungstemperatur zum Laden ist 5 °C bis 35 °C. Bei extrem niedrigen oder hohen Temperaturen kann es sein, dass der Akku nicht richtig oder gar nicht geladen werden kann. Die empfohlene Umgebungstemperatur zum Rasieren liegt bei 15 °C bis 35 °C. Das Gerät nicht längere Zeit höheren Temperaturen als 50 °C aussetzen.

## So benutzen Sie Ihren Rasierer

### Rasieren

Drücken Sie den Ein-/Ausschalter (12), um den Rasierer einzuschalten:

- Der bewegliche Schwingkopf und die flexiblen Scherfolien sorgen automatisch für eine optimale Anpassung an Ihre Gesichtsform.
- Für die Rasur an engen Gesichtspartien (z. B. unter der Nase) schieben Sie zuerst den Scherkopf nach hinten und danach die Feststelltaste nach hinten. Der bewegliche Scherkopf ist jetzt in Winkelstellung fixiert.
- Zum kontrollierten Trimmen von Bart, Schnurrbart oder Koteletten schieben Sie den ausklappbaren Langhaarschneider (11) nach oben.

### Tipps für die perfekte Trockenrasur

Für optimale Rasiererergebnisse empfehlen wir drei einfache Schritte:

1. Rasieren Sie sich immer, bevor Sie Ihr Gesicht waschen.
2. Rasierer stets im rechten Winkel (90°) zur Haut halten.
3. Haut straffen und gegen die Bartwuchsrichtung rasieren.

### Persönliche Einstellung Ihres Rasierers

Bei Betätigung der Taste -/+ (13) oder (14) können Sie die Rasierleistung an Ihre individuellen Bedürfnisse in den verschiedenen Gesichtsbereichen von empfindlich bis intensiv anpassen.

Die Kontrollleuchte im Ein-/Ausschalter (12) verändert sich innerhalb des folgenden Bereichs:

(-) sensitiv, für empfindliche Bereiche

- hellblau
- dunkelblau
- grün

(+) intensiv

Für eine gründliche und schnelle Rasur empfehlen wir die grüne (intensiv) Einstellung. Beim Wiedereinschalten ist automatisch die zuletzt gewählte Einstellung aktiv.

## Automatische Reinigung

Stellen Sie den Rasierer nach jeder Rasur in die Station und verfahren Sie wie im Abschnitt «Vor der Rasur» beschrieben. Alle Reinigungs- und Ladefunktionen werden dann automatisch durchgeführt. Bei täglicher Reinigung reicht eine Kartusche für ca. 30 Reinigungsvorgänge.

Die Reinigungsflüssigkeit enthält Ethanol oder Isopropanol (Einzelheiten siehe Kartusche), das sich nach Öffnen der Kartusche langsam verflüchtigt. Daher sollte eine Kartusche, falls sie nicht täglich verwendet wird, nach ca. 8 Wochen ausgetauscht werden.

Die Reinigungsflüssigkeit enthält ölige Substanzen, die Rückstände auf dem Scherkopf hinterlassen können. Wischen Sie eventuelle Rückstände einfach mit einem weichen Tuch ab.

## Manuelle Reinigung

Reinigung unter fließendem Wasser:

- **Schalten Sie den Rasierer ein (kabellos) und reinigen Sie den Scherkopf unter heißem, fließendem Wasser, bis alle Rückstände entfernt wurden.** Gelegentlich Flüssigseife ohne Scheuermittel benutzen. Schaum vollständig abspülen und den Rasierer noch einige Sekunden laufen lassen.
- Dann den Rasierer ausschalten, die Entriegelungstaste (9) drücken, das Schersystem (8) abnehmen und trocknen lassen.
- Bei regelmäßiger Nassreinigung sollten Sie wöchentlich einen Tropfen Leichtmaschinenöl (nicht enthalten) auf der Oberfläche des Schersystems und dem Langhaarschneider verteilen.

Der Rasierer sollte nach jedem Gebrauch von Rasierschaum gereinigt werden.

Reinigen mit einer Bürste:

- Rasierer ausschalten. Das Schersystem (8) abnehmen und ausklopfen. Mit der Bürste die Scherkopf-Innenseite reinigen. Das Schersystem darf nicht mit der Bürste gereinigt werden.

## Reinigung des Gehäuses

Von Zeit zu Zeit das Gehäuse des Rasierers und der Station mit einem feuchten Tuch abwischen, insbesondere die Mulde in der Station, in der der Rasierer sitzt.

## Kartuschenwechsel

Nach dem Drücken der Lift-Taste (2) zum Öffnen des Gehäuses einige Sekunden warten, bevor die gebrauchte Kartusche herausgenommen wird. Schließen Sie vor dem Entsorgen der gebrauchten Kartusche die Öffnungen mit dem Verschluss der neuen Kartusche, denn die gebrauchte Kartusche enthält verschmutzte Reinigungsflüssigkeit.

## So halten Sie Ihren Rasierer in Bestform

### Wechselanzeige für das Schersystem / Reset

Um 100 % der Rasierleistung zu erhalten, wechseln Sie das Schersystem (8), wenn die Wechselanzeige auf dem Display aufleuchtet (nach ca. 18 Monaten) oder wenn es Verschleißerscheinungen zeigt.

Die Wechselanzeige leuchtet noch während der nächsten 7 Rasuren, um Sie an den Schersystemwechsel zu erinnern. Danach erfolgt ein automatisches Reset der Anzeige.

Wenn Sie das Schersystem gewechselt haben, drücken Sie die Reset-Taste (15) mindestens 3 Sekunden lang, um die Wechselanzeige manuell zurückzustellen. Dabei blinkt die Wechselanzeige zunächst noch und erlischt, sobald das Reset abgeschlossen ist. Die Wechselanzeige kann zu jeder Zeit manuell zurückgesetzt werden.

### Zubehör

Im Handel oder beim Braun Kundendienst erhältlich:

- **Schersystem** 70S/70B
- **Reinigungskartusche Clean&Renew** CCR

## Informationen zum Umweltschutz

Das Gerät enthält Akkus und/oder wiederverwertbare Elektrobauteile. Im Sinne des Umweltschutzes darf dieses Gerät am Ende seiner Lebensdauer nicht im Hausmüll entsorgt werden, sondern kann bei entsprechenden lokal verfügbaren Rückgabe- und Sammelstellen abgegeben werden.



Die Kartusche kann im Hausmüll entsorgt werden. (D/A/CH: Bitte lokale Entsorgungsbestimmungen beachten)

Änderungen vorbehalten.

Elektrische Angaben siehe Bedruckung auf dem Spezialkabel.

## Problembekämpfung / Hilfestellung

Problem:	Mögliche Ursache:	Selbsthilfe:
RASIERER		
Schersystem riecht unangenehm.	<ol style="list-style-type: none"><li>1. Schersystem wird nass gereinigt.</li><li>2. Reinigungskartusche wird schon länger als 8 Wochen verwendet.</li></ol>	<ol style="list-style-type: none"><li>1. Bei der Nassreinigung heißes Wasser verwenden, gelegentlich Flüssigseife (ohne Scheuermittel) benutzen. Zum Trocknen das Schersystem vom Rasierer abnehmen.</li><li>2. Kartusche spätestens nach 8 Wochen austauschen.</li></ol>

<p>Akkukapazität hat sich deutlich verringert.</p>	<ol style="list-style-type: none"> <li>1. Schersystem ist verschlissen und verbraucht. Bei der Rasur wird deutlich mehr Leistung gebraucht.</li> <li>2. Schersystem wird nass gereinigt und nicht geölt.</li> </ol>	<ol style="list-style-type: none"> <li>1. Schersystem erneuern.</li> <li>2. Schersystem besonders bei Nassreinigung regelmäßig ölen, um Verschleiß vorzubeugen.</li> </ol>
<p>Rasierleistung hat spürbar nachgelassen.</p>	<ol style="list-style-type: none"> <li>1. Schersystem ist verschlissen.</li> <li>2. Die persönliche Einstellung der Rasierleistung wurde verstellt.</li> <li>3. Schersystem ist mit Bartstaub verstopft.</li> </ol>	<ol style="list-style-type: none"> <li>1. Schersystem erneuern.</li> <li>2. Für die gründlichste und schnellste Rasur empfehlen wir die grüne (intensiv) Einstellung.</li> <li>3. Schersystem in heißem Wasser mit einem Schuss Spülmittel einweichen. Danach das Schersystem gut abspülen und ausklopfen. Wenn es trocken ist, einen Tropfen Leichtmaschinenöl auf der Scherfolie verteilen.</li> </ol>
<p>Rasierer schaltet sich trotz voll geladenem Akku aus.</p>	<p>Schersystem ist verschlissen und verbraucht mehr Leistung bei der Rasur, als der Motor liefern kann. Das Gerät schaltet ab.</p>	<ul style="list-style-type: none"> <li>– Schersystem erneuern.</li> <li>– Schersystem regelmäßig ölen, insbesondere bei regelmäßiger Nassreinigung.</li> </ul>
<p>Bei abnehmender Ladung werden Segmente der Akkukapazitätsanzeige übersprungen.</p>	<p>Schersystem ist verschlissen und verbraucht deutlich mehr Energie bei der Rasur.</p>	<ul style="list-style-type: none"> <li>– Schersystem erneuern.</li> <li>– Schersystem regelmäßig ölen, um Verschleiß vorzubeugen.</li> </ul>
<p>Schersystem wurde vor kurzem gewechselt, aber Rasierer zeigt Scherteilwechsel an.</p>	<p>Die Reset-Taste wurde nicht gedrückt.</p>	<ul style="list-style-type: none"> <li>– Reset-Taste mindestens 3 Sekunden lang drücken, um die Wechselanzeige zurückzustellen.</li> </ul>

Schersystem ist feucht.	<ol style="list-style-type: none"> <li>1. Die Zeit zum Trocknen nach der automatischen Reinigung war zu kurz.</li> <li>2. Der Abfluss der Reinigungsstation ist verstopft.</li> <li>3. Reinigungskartusche wird schon länger genutzt.</li> </ol>	<ol style="list-style-type: none"> <li>1. Reinigen Sie direkt nach der Rasur, damit ausreichend Zeit für das Trocknen bleibt.</li> <li>2. Abfluss unter Zuhilfenahme eines Holzzahnstochers reinigen. Regelmäßig die Wanne der Reinigungsstation auswischen.</li> <li>3. Der Ethanol-/Isopropanolanteil der Reinigungsflüssigkeit hat sich verringert und der Ölanteil ist dadurch höher. Störende Rückstände einfach mit einem weichen Tuch entfernen.</li> </ol>
-------------------------	--	--

## REINIGUNGSSTATION

Reinigung startet nicht, wenn die Starttaste gedrückt wird.	<ol style="list-style-type: none"> <li>1. Rasierer steht nicht richtig in der Reinigungsstation.</li> <li>2. Reinigungskartusche enthält zu wenig Reinigungsflüssigkeit (Anzeige ist rot).</li> <li>3. Gerät befindet sich im Stand-by Betrieb.</li> </ol>	<ol style="list-style-type: none"> <li>1. Rasierer noch einmal richtig einstellen (Kontakte des Rasierers müssen die Kontakte der Station berühren).</li> <li>2. Neue Reinigungskartusche einsetzen.</li> <li>3. Starttaste erneut drücken.</li> </ol>
Verbrauch der Reinigungsflüssigkeit ist merklich erhöht.	Der Abfluss der Reinigungsstation ist verstopft.	<ul style="list-style-type: none"> <li>– Abfluss unter Zuhilfenahme eines Holzzahnstochers reinigen.</li> <li>– Regelmäßig die Wanne der Reinigungsstation auswischen.</li> </ul>

## Garantie

Als Hersteller übernehmen wir für dieses Gerät – nach Wahl des Käufers zusätzlich zu den gesetzlichen Gewährleistungsansprüchen gegen den Verkäufer – eine Garantie von 2 Jahren ab Kaufdatum. Innerhalb dieser Garantiezeit beseitigen wir nach unserer Wahl durch Reparatur oder Austausch des Geräts unentgeltlich alle Mängel, die auf Material- oder Herstellungsfehlern beruhen. Die Garantie kann in allen Ländern in Anspruch genommen werden, in denen dieses Braun Gerät von uns autorisiert verkauft wird.

Von der Garantie sind ausgenommen: Schäden durch unsachgemäßen Gebrauch (Knickstellen an der Scherfolie, Bruch), normaler Verschleiß (z. B. Scherfolie oder Klingensblock) sowie Mängel, die den Wert oder die Gebrauchstauglichkeit des Geräts nur unerheblich beeinflussen. Bei Eingriffen durch nicht von uns autorisierte Braun Kundendienstpartner sowie bei Verwendung anderer als Original Braun Ersatzteile erlischt die Garantie.

Im Garantiefall senden Sie das Gerät mit Kaufbeleg bitte an einen autorisierten Braun Kundendienstpartner. Die Anschrift finden Sie unter [www.service.braun.com](http://www.service.braun.com) oder können Sie kostenlos unter 00800/27 28 64 63 erfragen.

## English

Our products are designed to meet the highest standards of quality, functionality and design. We hope you enjoy your new Braun Shaver.

**Read these instructions completely, they contain safety information. Keep them for future reference.**

### Warning

Your shaving system is provided with a special cord set, which has an integrated Safety Extra Low Voltage power supply. Do not exchange or tamper with any part of it, otherwise there is risk of an electric shock. Only use the special cord set provided with your appliance.

If the appliance is marked -C 492, you can use it with any Braun power supply coded 492-XXXX.

Do not shave with a damaged foil or cord.



This appliance is suitable for cleaning under running water and use in a bathtub or shower. **For safety reasons it can only be operated cordless.**

This appliance can be used by children aged from 8 years and above and persons with reduced physical, sensory or mental capabilities or lack of experience and knowledge if they have been given supervision or instruction concerning the safe use of the appliance and understand the hazards involved. Children shall not play with the appliance. Cleaning and user maintenance shall not be made by children unless they are older than 8 years and supervised.

To prevent the cleaning fluid from leaking, ensure that the Clean&Renew station is placed on a flat surface. When a cleaning cartridge is installed, do not tip, move suddenly or transport the station in any way as cleaning fluid might spill out of the cartridge. Do not place the station inside a mirror cabinet, nor over a radiator, nor place it on a polished or lacquered surface.

The cleaning cartridge contains a highly flammable liquid so keep it away from sources of ignition. Do not smoke near the station. Do not expose to direct sunlight for long periods of time.

Do not refill the cartridge and use only original Braun refill cartridges.

## Description

### Clean&Renew station

- 1 Cleaning fluid display
- 2 Lift button for cartridge exchange
- 3 Station-to-shaver contacts
- 4 Start button
- 5 Cleaning program indicators
- 6 Station power socket
- 7 Cleaning cartridge

### Shaver

- 8 Foil & Cutter cassette
- 9 Cassette release button
- 10 Shaver head lock switch
- 11 Pop-out long hair trimmer

- 12 On/off switch
- 13 – setting button (sensitive)
- 14 + setting button (intensive)
- 15 Reset button
- 16 Shaver display
- 16a Battery segments
- 16b Hygiene segments
- 16c Low charge indicator
- 16d Replacement symbol
- 17 Shaver-to-station contacts
- 18 Shaver power socket
- 19 Travel case
- 20 Special cord set (design can differ)



## Before shaving

Prior to first use you must connect the shaver to an electrical outlet using the special cord set (20) or alternatively proceed as below.

### Installing the Clean&Renew station

- Press the lift button (2) to open the housing.
- Hold the cleaning cartridge (7) down on a flat, stable surface (e.g. table).
- Carefully remove the lid from the cartridge.
- Slide the cartridge into the base of the station as far as it will go.
- Slowly close the housing by pushing it down until it locks.
- Using the special cord set (20), connect the station power socket (6) to an electrical outlet.

The cleaning fluid display (1) will show how much fluid is in the cartridge:

-  up to 30 cleaning cycles available
-  up to 7 cleaning cycles remaining
-  new cartridge required

### Charging and cleaning the shaver

Insert the shaver head with the front showing and released head lock (10) into the Clean&Renew. The contacts (17) on the back of the shaver will align with the contacts (3) in the cleaning station. **Important: The shaver needs to be dry and free from any foam or soap residue!**

If required, the Clean&Renew station will automatically charge the shaver. The hygiene status of the shaver will also be analyzed and one of the following cleaning program indicators (5) will light up:

- ✓ shaver is clean
- 💧 short economical cleaning required
- 💧💧 normal level of cleaning required
- 💧💧💧 high intensive cleaning required

If the station selects one of the required cleaning programs, it will not start unless you press the start button (4). **For best shaving results, we recommend cleaning after each shave.**

Each cleaning program consists of several cycles, where cleaning fluid is flushed through the shaver head. Depending on your Clean&Renew Station model and/or program selected, the cleaning time takes up to 16 minutes. Leave the shaver in the station for drying. It takes several hours until remaining moisture evaporates depending on the climatic conditions.

When the program is finished, the blue ✓ indicator will light up.

### **Stand-by mode**

10 minutes after completing the charging or cleaning session, the Clean&Renew station switches to the stand-by mode: The indicators of the Clean&Renew station turn off.

## **Shaver display**

The shaver display (16) shows the charge status of the battery on the left, and the hygiene status on the right. 6 dark segments are shown on each side when the battery is fully charged and the shaver is hygienically clean.

### **Battery segments:**

During charging or when using the shaver, the respective battery segment (16a) will blink. When fully charged all 6 segments are shown. With decreasing charge the segments gradually disappear.

### Low charge indicator

The low charge indicator (16c) provided with a red frame blinks to indicate that the battery is running low. The remaining battery capacity is sufficient for 2 to 3 shaves.

### **Hygiene segments:**

All 6 hygiene segments (16b) will appear after the shaver has been cleaned in the Clean&Renew station. When the shaver is being used, the hygiene segments will gradually disappear. Once the shaver is returned to the station, the system will automatically select the appropriate cleaning program and restore the segments to maximum hygiene. Given that rinsing the shaver under tap water is not as hygienic as the cleaning station, the hygiene segments will only restore themselves when the shaver has been cleaned in the Clean&Renew station.

### **Charging information**

- A full charge will take about 1 hour and provides up to 50 minutes of cordless shaving time. This may vary according to your beard growth and environmental temperature. 5-minute quick charge is sufficient for a shave.



- Recommended ambient temperature for charging is 5 °C to 35 °C. The battery may not charge properly or at all under extreme low or high temperatures. Recommended ambient temperature for shaving is 15 °C to 35 °C. Do not expose the shaver to temperatures higher than 50 °C for extended periods of time.

## Using the shaver

### How to use

Press the on/off switch (12) to operate the shaver:

- The pivoting shaver head and floating foils automatically adjust to every contour of your face.
- To shave hard to reach areas (e.g. under the nose), first slide the shaver head to the back position, afterwards move the head lock switch to the back. The pivoting head is locked at this angle.
- To trim sideburns, moustache or beard, slide the pop-out long hair trimmer (11) upwards.

### Tips for the perfect dry shave

For best shaving results, Braun recommends you follow 3 simple steps:

1. Always shave before washing your face.
2. At all times, hold the shaver at right angles (90°) to your skin.
3. Stretch your skin and shave against the direction of your beard growth.

### Personalizing your shaver

By holding down the accelerator button -/+ (13) or (14) you can adjust the shaving power to your individual needs in the different areas of your face from sensitive to intensive. The pilot light in the on/off switch (12) changes within the following range:

(-) sensitive shave

- light blue
- dark blue
- green

(+) intensive shave

For a thorough and fast shave we recommend the green (intensive) setting. When switching on next time, the last used setting will be activated.

## Cleaning

### Automatic cleaning

After each shave, return the shaver to the Clean&Renew station and proceed as described above in the section «Before shaving». All charging and cleaning needs are then automatically taken care of. With daily use, a cleaning cartridge should be sufficient for about 30 cleaning cycles.

The hygienic cleaning cartridge contains ethanol or isopropanol (specification see cartridge), which once opened will naturally evaporate slowly. Each cartridge, if not used daily, should be replaced after approximately 8 weeks to ensure optimal disinfection.

The cleaning cartridge also contains lubricants, which may leave residual marks on the outer foil frame after cleaning. However, these marks can be removed easily by wiping gently with a cloth or soft tissue paper.

## Manual cleaning

Cleaning under running water:

- **Switch the shaver on (cordless) and rinse the shaver head under hot running water until all residues have been removed.** You may use liquid soap without abrasive substances. Rinse off all foam and let the shaver run for a few more seconds.
- Next, switch off the shaver, press the release button (9) to remove the Foil & Cutter cassette (8) and let it dry.
- If you regularly clean the shaver under water, then once a week apply a drop of light machine oil (not included) on top of the Foil & Cutter cassette and the long hair trimmer.

The shaver should be cleaned after each foam usage.

Cleaning with a brush:

- Switch off the shaver. Remove the Foil & Cutter cassette (8) and tap it out on a flat surface. Using a brush, clean the inner area of the pivoting head. However, do not clean the cassette with the brush as this may damage it.

## Cleaning the housing

From time to time clean the housing of the shaver and the Clean&Renew station with a damp cloth, especially inside the cleaning chamber where the shaver rests.

## Replacing the cleaning cartridge

After having pressed the lift button (2) to open the housing, wait for a few seconds before removing the used cartridge to avoid any dripping. Before discarding the used cartridge, make sure to close the openings using the lid of the new cartridge, since the used cartridge will contain contaminated cleaning solution.

## Keeping your shaver in top shape

### Replacing the Foil & Cutter cassette /reset

To maintain 100% shaving performance, replace the Foil & Cutter cassette (8), when the replacement symbol (16d) lights up on the shaver display (after about 18 months) or when cassette is worn. The replacement symbol will remind you during the next 7 shaves to replace the Foil & Cutter cassette. Then the shaver will automatically reset the display.

After you have replaced the Foil & Cutter cassette, use a ball-pen to push the reset button (15) for at least 3 seconds to reset the counter. While doing so, the replacement light blinks and goes off when the reset is complete. The manual reset can be done at any time.

## Accessories

Available at your dealer or Braun Service Centres:

- **Foil & Cutter cassette 70S/70B**
- **Cleaning cartridge Clean&Renew CCR**

## Environmental notice

Product contains batteries and/or recyclable electric waste. For environment protection do not dispose of in household waste, but for recycling take to electric waste collection points provided in your country.



The cleaning cartridge can be disposed of with regular household waste.

Subject to change without notice.

For electric specifications, see printing on the special cord set.

## Trouble-Shooting

Problem:	Possible reason:	Remedy:
SHAVER		
Unpleasant smell from the shaver head.	<ol style="list-style-type: none"><li>1. Shaver head is cleaned with water.</li><li>2. Cleaning cartridge is in use for more than 8 weeks.</li></ol>	<ol style="list-style-type: none"><li>1. When cleaning the shaver head with water only use hot water and from time to time some liquid soap (without abrasive substances). Remove Foil &amp; Cutter cassette to let it dry.</li><li>2. Change cleaning cartridge at least every 8 weeks.</li></ol>

Battery performance dropped significantly.	<ol style="list-style-type: none"> <li>1. Foil and cutter are worn which requires more power for each shave.</li> <li>2. Shaver head is regularly cleaned with water but not lubricated.</li> </ol>	<ol style="list-style-type: none"> <li>1. Renew Foil &amp; Cutter cassette.</li> <li>2. If the shaver is regularly cleaned with water, apply a drop of light machine oil on top of the foil once a week for lubrication.</li> </ol>
Shaving performance dropped significantly.	<ol style="list-style-type: none"> <li>1. Foil and cutter are worn.</li> <li>2. Personal setting of shaving performance has been changed.</li> <li>3. Shaving system is clogged.</li> </ol>	<ol style="list-style-type: none"> <li>1. Renew Foil &amp; Cutter cassette.</li> <li>2. For a thorough and fast shave we recommend the green (intensive) setting.</li> <li>3. Soak the Foil &amp; Cutter cassette into hot water with a drop of dish liquid. Afterwards rinse it properly and tap it out. Once dry apply a drop of light machine oil on the foil.</li> </ol>
Shaver turns off with fully charged battery.	Foil and cutter are worn which requires more power than the motor can deliver. The appliance turns off.	<ul style="list-style-type: none"> <li>– Renew Foil &amp; Cutter cassette.</li> <li>– Regularly oil the shaving system, especially when cleaning with water only.</li> </ul>
Battery segments in the display are skipped with decreasing battery capacity.	Foil and cutter are worn which requires more power for each shave.	<ul style="list-style-type: none"> <li>– Renew Foil &amp; Cutter cassette.</li> <li>– Regularly oil the shaving system, especially when cleaning with water only.</li> </ul>
Shaving parts have been changed recently but replacement symbol lights up.	Reset button has not been pushed.	<ul style="list-style-type: none"> <li>– Push the reset button for at least 3 seconds to reset the counter.</li> </ul>
Shaver head is damp.	<ol style="list-style-type: none"> <li>1. Drying time after automatic cleaning was too short.</li> <li>2. Drain of the Clean&amp;Renew station is clogged.</li> <li>3. Cleaning cartridge has been used for quite a while.</li> </ol>	<ol style="list-style-type: none"> <li>1. Clean directly after shaving to allow enough time for drying.</li> <li>2. Clean the drain with a wooden toothpick. Regularly wipe the tub clean.</li> <li>3. The ethanol/isopropanol proportion has decreased while the oil proportion has increased. Remove residue with a cloth.</li> </ol>

## CLEAN&RENEW STATION

Cleaning does not start when pressing the start button.	<ol style="list-style-type: none"><li>1. Shaver is not placed properly in the Clean&amp;Renew station.</li><li>2. Cleaning cartridge contains not enough cleaning fluid (display lights red).</li><li>3. Appliance is in stand-by mode.</li></ol>	<ol style="list-style-type: none"><li>1. Insert shaver into the Clean&amp;Renew station (contacts of the shaver need to align with contacts in the station).</li><li>2. Insert new cleaning cartridge.</li><li>3. Press start button again.</li></ol>
Increased consumption of cleaning fluid.	Drain of the Clean&Renew station is clogged.	<ul style="list-style-type: none"><li>– Clean the drain with a wooden toothpick.</li><li>– Regularly wipe the tub clean.</li></ul>

### Guarantee

We grant a 2 year guarantee on the product commencing on the date of purchase. Within the guarantee period we will eliminate any defects in the appliance resulting from faults in materials or workmanship, free of charge either by repairing or replacing the complete appliance at our discretion.

This guarantee extends to every country where this appliance is supplied by Braun or its appointed distributor.

This guarantee does not cover: damage due to improper use, normal wear and tear (e.g. shaver foil or cutter block) as well as defects that have a negligible effect on the value or operation of the appliance. The guarantee becomes void if repairs are undertaken by unauthorised persons and if original Braun parts are not used.

To obtain service within the guarantee period, hand in or send the complete appliance with your sales receipt to an authorised Braun Customer Service Centre (address information available online at [www.service.braun.com](http://www.service.braun.com)).

### For UK only:

This guarantee in no way affects your rights under statutory law.

# Français

Nos produits sont conçus pour répondre aux normes les plus élevées en matière de qualité, fonctionnalité et design. Nous espérons que vous apprécierez votre nouveau rasoir Braun.

**Lisez l'intégralité des instructions d'utilisation, elles contiennent des informations de sécurité. Conservez ce document pour le consulter également ultérieurement.**

## Attention

Votre système de rasage est livré avec un câble d'alimentation qui intègre une prise transformateur basse tension. Vous ne devez remplacer ou modifier aucun de ses composants, afin d'éviter tout risque d'électrocution. Utilisez uniquement le câble d'alimentation fourni avec votre rasoir.

Si l'appareil porte la référence  492, vous pouvez l'utiliser avec n'importe quel alimentation marquée 492-XXXX.

Ne vous rasez pas avec une grille ou un câble endommagés.



Cet appareil peut être utilisé sans câble d'alimentation dans le bain ou sous la douche. **Dans ces cas pour des raisons de sécurité, utilisez uniquement l'appareil sans fil.**

Cet appareil peut être utilisé par des enfants de 8 ans et plus et par des personnes dont les capacités physiques, sensorielles ou mentales sont réduites, ou des personnes dénuées d'expérience ou de connaissance, si elles ont pu bénéficier, par l'intermédiaire d'une personne responsable de leur sécurité, d'une surveillance ou d'instructions préalables concernant l'utilisation de l'appareil en toute sécurité et les dangers encourus. Les enfants ne doivent pas jouer avec l'appareil. Le nettoyage et l'entretien ne doivent pas être faits par des enfants, à moins qu'ils ne soient âgés de plus de 8 ans et qu'ils ne soient sous surveillance.

Afin d'éviter toute fuite du liquide de nettoyage, placez le système auto-nettoyant Clean&Renew sur une surface plane et stable. Lorsqu'une cartouche de liquide nettoyant est installée, ne pas incliner, ne pas manipuler brusquement ou transporter le système autonettoyant pour éviter de renverser le liquide de nettoyage de la cartouche. Veuillez ne pas mettre le système dans une armoire de toilette, au dessus d'un radiateur, ni le placer sur une surface polie ou vernie.

La cartouche de liquide nettoyant contient du liquide hautement inflammable, gardez-la à l'écart des sources d'ignition. Ne fumez pas à proximité. Ne l'exposez pas directement à la lumière du soleil pendant une longue période.

Ne remplissez pas la cartouche et utilisez uniquement les cartouches de nettoyage d'origine Braun.

## Description

### Système autonettoyant Clean&Renew

- 1 Indicateur du niveau de liquide de nettoyage
- 2 Bouton poussoir pour remplacer la cartouche
- 3 Contacts station-rasoir
- 4 Bouton de démarrage du nettoyage
- 5 Témoins lumineux du cycle de nettoyage
- 6 Prise d'alimentation de la station
- 7 Cartouche de liquide nettoyant

- 11 Tondeuse rétractable pour poils longs
- 12 Interrupteur marche/arrêt
- 13 – bouton de réglage sensible
- 14 + bouton de réglage intensif
- 15 Bouton de réinitialisation
- 16 Écran d'affichage du rasoir
- 16a Segments de la batterie
- 16b Segments d'hygiène
- 16c Indicateur de charge faible
- 16d Symbole de remplacement
- 17 Contacts rasoir-station
- 18 Prise d'alimentation du rasoir
- 19 Pochette de voyage
- 20 Câble d'alimentation (le design peut varier)

### Rasoir

- 8 Grille et bloc couteau
- 9 Bouton d'éjection de la cassette
- 10 Verrouillage de la tête du rasoir

## Avant le rasage



Avant la première utilisation, branchez le rasoir à une prise électrique en utilisant le câble d'alimentation (20), procéder comme suit :

### Installation du système autonettoyant Clean&Renew

- Appuyez sur le bouton curseur (2) pour ouvrir le boîtier.
- Posez la cartouche de liquide nettoyant (7) à plat sur une surface stable et plane (par exemple une table).
- Retirez délicatement l'opercule de la cartouche.
- Introduisez la cartouche dans la base de la station aussi loin que possible.
- Fermez doucement en abaissant le boîtier jusqu'à son verrouillage.
- En utilisant le câble d'alimentation (20), raccordez la prise d'alimentation (6) du système à une prise de courant.

L'indicateur du niveau de liquide de nettoyage (1) indique la quantité de liquide dans la cartouche :



 Jusqu'à 30 cycles de nettoyage disponibles

-  Jusqu'à 7 cycles de nettoyage restants
-  Une nouvelle cartouche de nettoyage est nécessaire

### Mise en charge et nettoyage du rasoir

Insérez le rasoir, avec sa tête (10) non verrouillée en avant, dans la station Clean&Renew. Les contacts (17) au dos du rasoir s'aligneront avec les contacts (3) du système autonettoyant. **Important : le rasoir doit être sec et propre de toute trace de savon ou de mousse.**

Si nécessaire, le système Clean&Renew rechargera automatiquement le rasoir. Le niveau de propreté du rasoir sera également analysé et un des témoins lumineux du cycle de nettoyage (5) suivants s'allumera :

- ✓ le rasoir est propre
-  un rapide nettoyage économique est nécessaire
-  un nettoyage de niveau normal est nécessaire
-  un nettoyage intensif est nécessaire

Une fois que le système a déterminé le programme de nettoyage le mieux adapté, appuyez sur le bouton de démarrage du nettoyage (4). **Pour de meilleurs résultats de rasage, nous recommandons un nettoyage après chaque rasage.**

Chaque programme de nettoyage consiste en plusieurs cycles durant lesquels le liquide de nettoyage est pompé dans la cartouche et circule vers la tête de rasage. Selon le modèle de Clean&Renew et/ou le programme sélectionné, le temps de démarrage du nettoyage peut prendre jusqu'à 16 minutes. Laissez le rasoir dans la station pour le séchage. Cela prend plusieurs heures pour que l'humidité s'évapore intégralement, selon les conditions climatiques.

Lorsque le programme est terminé, le voyant lumineux bleu ✓ s'allume.

### Mode stand-by

10 minutes après la fin de la charge ou du nettoyage, le système Clean&Renew passe en mode stand-by : les voyants lumineux de la station Clean&Renew s'éteignent.

## Écran d'affichage du rasoir

L'afficheur du rasoir (16) indique le niveau de charge de la batterie sur la gauche, et le niveau de propreté (hygiène) sur la droite. (6 segments noirs sont affichés de chaque côté lorsque la batterie est complètement chargée et le rasoir propre).

### Segments de la batterie :

Pendant le chargement ou lors de l'utilisation du rasoir, les segments de la batterie correspondants clignoteront. En charge complète, les 6 segments sont affichés. Les segments disparaissent graduellement au fur et à mesure du déchargement.

### Indicateur de faible charge

Le témoin lumineux rouge clignote pour indiquer que la charge de la batterie est faible. La capacité restante de la batterie est suffisante pour 2 à 3 rasages.



## Segments d'hygiène :

Les 6 segments d'hygiène apparaissent une fois que le rasoir a été nettoyé dans le système Clean&Renew. Lorsque le rasoir est utilisé, les segments d'hygiène s'effacent l'un après l'autre. Quand le rasoir est installé dans le système autonettoyant, le système sélectionne automatiquement le cycle de nettoyage approprié, puis en fin de cycle tous les segments de propreté s'affichent. Sur le plan hygiénique il n'est pas aussi performant de rincer le rasoir sous l'eau du robinet que de le nettoyer dans le système autonettoyant ; c'est pourquoi les segments d'hygiène s'affichent uniquement lorsque le rasoir a été nettoyé dans le système Clean&Renew.

## Informations sur la charge

- Une charge complète prend 1 heure et procure jusqu'à 50 minutes de rasage sans fil. L'autonomie peut varier selon le type de votre barbe ainsi que de la température ambiante. Une charge rapide de 5 minutes est suffisante pour un rasage.
- La température ambiante recommandée pour charger le rasoir est comprise entre 5 °C et 35 °C. La batterie peut ne pas se charger correctement ou pas du tout à des températures extrêmement basses ou élevées. La température ambiante recommandée pour se raser est comprise entre 15 °C et 35 °C. N'exposez pas votre rasoir à des températures supérieures à 50 °C pendant une période prolongée.

## Utilisation du rasoir

### Utilisation

Appuyez sur l'interrupteur marche/arrêt (12) pour mettre en marche le rasoir :

- La tête pivotante du rasoir et les grilles flexibles s'adaptent automatiquement aux contours de votre visage.
- Pour un rasage optimal dans les zones difficiles d'accès (sous le nez par exemple), déplacez la tête de rasage vers l'arrière, puis bloquez-la en déplaçant le loquet de sécurité situé sur la face avant du rasoir. Vous maintenez ainsi la tête de rasage dans cette position.
- Pour tailler les pattes, moustache et barbe, faites glisser la tondeuse rétractable pour poils longs (11) vers le haut.

### Conseils pour un rasage parfait

Pour des résultats de rasage optimaux, Braun vous invite à suivre les 3 recommandations suivantes :

1. Rasez-vous toujours avant de vous laver le visage.
2. Tenez toujours le rasoir à angle droit (90°) par rapport à votre peau.
3. Tendez la peau et rasez la barbe dans le sens inverse de la pousse du poil.

### Personnalisez votre rasoir

À l'aide des boutons de réglage (-/+ sensible (13) et intensif (14), vous pouvez sélectionner le meilleur réglage pour raser les différentes zones de votre visage et pour répondre à vos besoins spécifiques. Les différents réglages sont indiqués par la couleur du témoin lumineux dans l'interrupteur marche/arrêt (12):

(-) Rasage doux

- bleu clair
- bleu foncé
- vert

(+) Rasage puissant

Pour un rasage complet et rapide, nous recommandons le réglage vert (+) (intensif). Lors de la prochaine mise en marche, le dernier réglage utilisé sera sélectionné.

## Nettoyage

### Nettoyage automatique

Après chaque utilisation mettez le rasoir dans la station Clean&Renew et procédez comme décrit ci-dessus dans la rubrique « Avant le rasage ». La mise en charge et le nettoyage sont automatiques. Pour une utilisation quotidienne, une cartouche de liquide nettoyant sera suffisante pour environ 30 cycles de nettoyage.

La cartouche nettoyante hygiénique contient de l'éthanol et de l'isopropanol (spécifications : voir cartouche), qui s'évaporeront une fois la cartouche ouverte. Chaque cartouche, si non utilisée quotidiennement, doit être remplacée après environ 8 semaines pour une désinfection optimale.

La cartouche de liquide nettoyant contient également des lubrifiants, qui peuvent laisser des traces sur le châssis plastique de la grille en fin de nettoyage. Ces traces peuvent s'enlever facilement à l'aide d'un tissu ou d'un papier de soie doux.

### Nettoyage manuel

#### Nettoyage sous l'eau courante

- **Allumez le rasoir (sans fil) et rincez la tête de rasage sous l'eau chaude jusqu'à ce que tous les résidus aient disparu. Il est possible d'utiliser du savon liquide ne contenant pas de substance abrasive.** Rincez toute la mousse et laissez le rasoir en marche pendant quelques secondes.
- Ensuite, arrêtez le rasoir, appuyez sur le bouton d'éjection de la cassette (9) pour retirer la cassette de rasage (grille et bloc couteau) (8) et laissez-la sécher.
- Si vous nettoyez régulièrement le rasoir à l'eau, mettez une goutte d'huile de machine légère (non incluse) sur la tondeuse pour poils longs et sur la recharge de grille et d'élément de coupe

Nettoyez impérativement votre rasoir après chaque utilisation avec de la mousse.

#### Nettoyage à la brosse :

- Arrêtez le rasoir. Retirez la cassette de rasage (8) et tapotez-la sur une surface plane. Nettoyez l'intérieur de la tête pivotante à l'aide de la brosse. Toutefois, ne nettoyez pas la cassette avec la brosse car cela risque de l'endommager.

### Nettoyage du boîtier

Nettoyez le boîtier du rasoir et la station Clean&Renew de temps en temps à l'aide d'un linge humide, en particulier à l'intérieur du bac de nettoyage dans lequel se place la tête de rasage.

### Remplacement de la cartouche de liquide nettoyant

Après avoir appuyé sur le bouton poussoir (2) pour ouvrir le boîtier, attendez quelques secondes avant de retirer la cartouche usagée pour éviter qu'elle ne goutte. Avant de jeter la cartouche usagée contenant le reste du liquide de nettoyage souillé, refermez ses ouvertures à l'aide de l'opercule de la nouvelle cartouche.

## Gardez votre rasoir en bon état

### Remplacement de la cassette de rasage / réinitialisation

Pour conserver une performance de rasage efficace à 100 %, remplacez la cassette de rasage (8) lorsque le symbole s'allume sur l'écran du rasoir (au bout de 18 mois environ) ou lorsque la cassette est usée.

Le symbole de remplacement vous rappellera durant les 7 prochains rasages de remplacer la cassette de rasage. Le rasoir réinitialisera ensuite automatiquement l'écran.

Après le remplacement de la cassette de rasage, utilisez un stylo pour presser le bouton de réinitialisation (15) pendant au moins 3 secondes afin de réinitialiser le compteur. Le témoin lumineux de remplacement clignote et s'éteint lorsque la réinitialisation est terminée. Il est possible de faire une réinitialisation manuelle à tout moment.

### Accessoires

Disponibles chez votre vendeur ou dans les centres de service Braun :

- **Grille et bloc couteau 70S/70B**
- **Cartouche de liquide nettoyant Clean&Renew CCR**

## Respect de l'environnement

Ce produit contient des batteries rechargeables et/ou des déchets électriques recyclables. Afin de protéger l'environnement, ne jetez jamais l'appareil dans les ordures ménagères à la fin de sa durée de vie. Remettez-le à votre centre service agréé Braun ou déposez-le dans des sites de récupération appropriés conformément aux réglementations locales ou nationales en vigueur.



La cartouche de nettoyage peut être jetée dans la poubelle ménagère.

Susceptible d'être modifié sans préavis.

Pour les spécifications électriques, se référer aux inscriptions sur le bloc d'alimentation.

# Dépannage

Problème	Cause possible	Solution
<b>RASOIR ELECTRIQUE</b>		
La tête du rasoir dégage une odeur désagréable.	<ol style="list-style-type: none"> <li>1. La tête du rasoir est nettoyée avec de l'eau.</li> <li>2. La cartouche de liquide de nettoyage est en utilisation depuis plus de 8 semaines.</li> </ol>	<ol style="list-style-type: none"> <li>1. Lors du nettoyage de la tête de rasage à l'eau utiliser uniquement de l'eau chaude et de temps en temps du savon liquide (sans substance abrasive). Retirez la cassette de rasage et laissez-la sécher.</li> <li>2. Remplacez la cartouche au moins toutes les 8 semaines.</li> </ol>
La performance de la batterie a considérablement diminué.	<ol style="list-style-type: none"> <li>1. La cassette de rasage est usée ce qui consomme plus de puissance pour chaque rasage.</li> <li>2. La tête de rasoir est régulièrement nettoyée à l'eau sans être lubrifiée.</li> </ol>	<ol style="list-style-type: none"> <li>1. Remplacez la cassette de rasage (grille et bloc couteau).</li> <li>2. Si vous nettoyez régulièrement le rasoir à l'eau courante, appliquez ensuite une fois par semaine une goutte d'huile de machine légère sur le haut de la cassette de rasage.</li> </ol>
Les performances de rasage ont considérablement baissé.	<ol style="list-style-type: none"> <li>1. La cassette de rasage est usée.</li> <li>2. Votre réglage personnel du rasoir a été modifié.</li> <li>3. Le système de rasage est encrassé.</li> </ol>	<ol style="list-style-type: none"> <li>1. Remplacez la cassette de rasage (grille et bloc couteau).</li> <li>2. Pour un rasage complet et rapide, nous recommandons le réglage vert (intensif).</li> <li>3. Faites tremper la cassette de rasage dans l'eau chaude avec une goutte de liquide vaisselle. Ensuite rincez bien et tapotez-la pour en faire partir les résidus. Une fois la cassette sèche appliquez une goutte d'huile de machine légère sur le haut de la cassette de rasage.</li> </ol>
Le rasoir s'arrête avec une batterie complètement chargée.	La cassette de rasage est usée et demande plus de puissance que le moteur peut fournir. L'appareil s'arrête.	<ul style="list-style-type: none"> <li>– Remplacez la cassette de rasage.</li> <li>– Appliquez régulièrement de l'huile sur la cassette de rasage, surtout si vous la nettoyez exclusivement à l'eau.</li> </ul>

<p>À l'écran, l'affichage de la charge de la batterie diminue en sautant des segments avec une baisse rapide de la capacité de la batterie.</p>	<p>La cassette de rasage est usée ce qui consomme plus de puissance à chaque rasage.</p>	<ul style="list-style-type: none"> <li>- Remplacez la cassette de rasage.</li> <li>- Appliquez régulièrement de l'huile sur la cassette de rasage, surtout si vous la nettoyez exclusivement à l'eau.</li> </ul>
<p>La cassette de rasage a été remplacée récemment et le témoin lumineux de remplacement reste éclairé.</p>	<p>Le reset n'a pas été fait en appuyant sur le bouton reset.</p>	<ul style="list-style-type: none"> <li>- Appuyez sur le bouton de réinitialisation pendant au moins 3 secondes pour remettre le compteur à zéro.</li> </ul>
<p>La tête du rasoir est humide.</p>	<ol style="list-style-type: none"> <li>1. Le temps de séchage après un nettoyage automatique était trop court.</li> <li>2. L'orifice d'évacuation du liquide de la station du Clean&amp;Renew est bouché.</li> <li>3. La recharge de liquide de nettoyage est utilisée depuis un certain temps.</li> </ol>	<ol style="list-style-type: none"> <li>1. Nettoyez le rasoir directement après un rasage pour permettre un temps de séchage suffisant.</li> <li>2. Nettoyez l'orifice d'évacuation avec un cure-dents en bois. Nettoyez régulièrement le bac de nettoyage.</li> <li>3. La proportion d'éthanol/isopropanol a diminué alors que celle de l'huile a augmentée. Essuyez les résidus avec un chiffon.</li> </ol>

## STATION CLEAN&RENEW

<p>Le nettoyage ne démarre pas lorsque vous appuyez sur le bouton de démarrage.</p>	<ol style="list-style-type: none"> <li>1. Rasoir n'est pas positionné correctement dans la station Clean&amp;Renew.</li> <li>2. La cartouche ne contient pas suffisamment de liquide de nettoyage (le voyant clignote en rouge).</li> <li>3. L'appareil est en mode stand-by.</li> </ol>	<ol style="list-style-type: none"> <li>1. Positionnez correctement le rasoir dans la station Clean&amp;Renew et appliquez-le sur l'arrière de la station (les plots de contact du rasoir doivent s'aligner avec ceux de la station).</li> <li>2. Insérez une nouvelle cartouche de nettoyage.</li> <li>3. Appuyez de nouveau sur le bouton de démarrage.</li> </ol>
<p>La consommation de liquide de nettoyage a augmenté.</p>	<p>L'orifice de retour de la station Clean&amp;Renew est bouché.</p>	<ul style="list-style-type: none"> <li>- Nettoyez l'orifice d'évacuation avec un cure-dent en bois.</li> <li>- Essuyez régulièrement le bac de nettoyage.</li> </ul>

## **Garantie**

Nous accordons une garantie de 2 ans sur ce produit, à partir de la date d'achat.

Pendant la durée de la garantie, Braun prendra gratuitement à sa charge la réparation des vices de fabrication ou de matière en se réservant le droit de décider si certaines pièces doivent être réparées ou si l'appareil lui-même doit être échangé.

Cette garantie s'étend à tous les pays où cet appareil est commercialisé par Braun ou son distributeur exclusif.

Cette garantie ne couvre pas : les dommages occasionnés par une utilisation inadéquate, l'usure normale (par exemple, grille et bloc couteau) ainsi que les défauts d'usures qui ont un effet négligeable sur la valeur ou l'utilisation de l'appareil. Cette garantie devient caduque si des réparations ont été effectuées par des personnes non agréées par Braun et si des pièces de rechange ne provenant pas de Braun ont été utilisées.

Pour toute réclamation intervenant pendant la période de garantie, retournez ou rapportez l'appareil ainsi que l'attestation de garantie à votre revendeur ou à un Centre Service Agréé Braun. Veuillez vous référer à [www.service.braun.com](http://www.service.braun.com) ou appeler le 0 800 944 802 (service consommateurs – service & appel gratuits) pour connaître le Centre Service Agréé Braun le plus proche de chez vous.

### **Clause spéciale pour la France**

Outre la garantie contractuelle exposée ci-dessus, nos clients bénéficient de la garantie légale des vices cachés prévue aux articles 1641 et suivants du Code civil.

## Español

Nuestros productos han sido diseñados para cumplir los más altos estándares de calidad, funcionalidad y diseño. Esperamos que su nueva afeitadora Braun sea de su entera satisfacción.

**Lea las instrucciones completamente, contienen información de seguridad. Guárdelas para consultarlas en el futuro.**

### Precaución

Esta afeitadora incluye un cable de conexión a la red eléctrica. No cambie ni manipule ninguna de sus partes, de otro modo podría correr el riesgo de recibir una descarga eléctrica. Utilice solo el cable especial suministrado con su afeitadora.

Si el aparato incluye la inscripción  C 492, puede utilizarlo con cualquier cable de alimentación de Braun con código tipo 492-XXXX.

No se afeite si una lamina o un cable están en mal estado.



Este dispositivo es apto para usarlo durante el baño o la ducha. **Por razones de seguridad, se tiene que usar siempre desenchufado.**

Este aparato puede ser utilizado por niños a partir de los 8 años y personas con capacidades físicas, sensoriales o mentales reducidas o con falta de experiencia y conocimiento si se les dan la supervisión o instrucciones adecuadas para el uso seguro del aparato y entienden los riesgos que su uso implica. Los niños no deberían jugar con el aparato. Los niños no deberían realizar la limpieza ni el mantenimiento del aparato a no ser que sean mayores de 8 años y lo hagan bajo supervisión.

Para evitar filtraciones o escapes de la solución limpiadora del cartucho limpiador, sitúe el centro Clean&Renew sobre una superficie plana y estable. No incline, agite o mueva de sitio el centro Clean&Renew cuando el cartucho esté colocado dentro de él. No coloque el centro Clean&Renew dentro de una vitrina de espejos. No lo deje sobre radiadores ni sobre superficies pulidas o lacadas. No debe exponerlo a la luz directa del sol.

El líquido del cartucho contiene líquido altamente inflamable. Manténgalo alejado de fuentes de calor, no fume cerca de él, ni lo deje sobre un radiador. Manténgalo fuera del alcance de los niños.

No intente rellenar el líquido del cartucho y utilice recambios originales de Braun.

## Descripción

### Centro Cargador Limpiador Clean&Renew

- 1 Pilotos indicadores del nivel de líquido limpiador en el cartucho
- 2 Botón de apertura del compartimento que aloja el cartucho limpiador
- 3 Conectores del centro Clean&Renew con la afeitadora
- 4 Botón para comenzar limpieza
- 5 Pilotos indicadores tipo de limpieza
- 6 Clavija de entrada del cable de conexión a la red eléctrica con el centro Clean&Renew
- 7 Cartucho limpiador

### Afeitadora

- 8 Lámina y bloque de cuchillas
- 9 Botón para liberar la lámina y el bloque de cuchillas
- 10 Botón para bloquear el movimiento del cabezal (lock)

- 11 Recortadora de pelos largos extensible
- 12 Botón de encendido y apagado
- 13 Botón - para el modo delicado
- 14 Botón + para el modo intensivo
- 15 Botón de reinicio
- 16 Pantalla digital de la afeitadora
- 16a Indicadores de nivel de carga
- 16b Indicadores de nivel de limpieza
- 16c Indicador de carga baja
- 16d Indicador de sustitución de lámina
- 17 Conectores de la afeitadora con el centro Clean&Renew
- 18 Clavija de entrada del cable de conexión a la red eléctrica con la afeitadora
- 19 Estuche de viaje
- 20 Cable de conexión a la red eléctrica (el diseño puede variar)

## Antes del afeitado



Antes del primer afeitado debe conectar la afeitadora a la red eléctrica usando el cable de conexión a la red eléctrica (20) o alternativamente proceder como se indica a continuación:

### **Instalación del Centro Cargador Limpiador Clean&Renew**

- Presione el botón de apertura del compartimento que aloja el cartucho limpiador (2) y ábralo.
- Coloque el cartucho limpiador (7) sobre una superficie plana y estable (por ej. una mesa).
- Extraiga con cuidado la tapa del cartucho.
- Deslice el cartucho horizontalmente hacia el fondo del compartimento hasta que se ajuste perfectamente.
- Cierre cuidadosamente el compartimento presionando hacia abajo la parte superior del centro hasta que este consiga cerrarlo del todo.
- Conecte el cable de conexión a la red eléctrica (20) en la clavija de entrada del cable de conexión (6), y este a su vez a la red eléctrica.

Los pilotos indicadores de nivel de líquido limpiador del cartucho (1) mostrarán la cantidad de líquido disponible en el cartucho:







-  carga completa de líquido limpiador – hasta 30 limpiezas
-  líquido limpiador disponible para más de 7 limpiezas
-  es necesario cambiar el cartucho limpiador

## Recarga y limpieza de la afeitadora

Introduzca en el Clean&Renew el cabezal de afeitado con la parte delantera visible y el bloqueo del cabezal (10) desactivado. Los conectores de la afeitadora con el centro Clean&Renew (17) se ajustarán al correspondiente conector de enganche (3) del centro Clean&Renew. **Importante: La afeitadora tiene que estar seca y libre de todo tipo de residuos como espuma o jabón.**

Si el sistema detecta que es necesario, comenzará a cargar la afeitadora. Por otra parte, el centro Clean&Renew analizará automáticamente el estado de limpieza de la afeitadora y uno de los cuatro diodos de los que consta el indicador de estado de limpieza (5) se encenderá:

-  la afeitadora está limpia
-  la afeitadora necesita una limpieza rápida
-  la afeitadora necesita una limpieza normal
-  la afeitadora necesita una limpieza intensiva

Si el centro Clean&Renew ha seleccionado uno de los tres programas de limpieza, éste no comenzará hasta que se presione el botón de comenzar limpieza (4).

**Recomendamos que se efectúe una limpieza después de cada afeitado.**

Cada programa de limpieza consiste en varios ciclos en los que el fluido limpiador pasa a través del cabezal. Dependiendo del modelo Clean&Renew y/o del programa elegido, la limpieza puede durar hasta 16 minutos. Deje secar la afeitadora en la base. La humedad residual puede tardar varias horas en evaporarse, en función de las condiciones ambientales.

Una vez terminado el programa de limpieza, el piloto azul , que se encuentra en el indicador de programas de limpieza, se encenderá.

## Modo ahorro de energía

10 minutos después de terminar el proceso de carga o limpieza, el centro Clean&Renew pasará al modo de ahorro de energía: los pilotos del centro Clean&Renew se apagarán.

## La pantalla digital de la afeitadora

La pantalla digital de la afeitadora (16) muestra el nivel de carga de la batería a la izquierda, y el nivel de limpieza a la derecha. (6 pilotos de nivel indican el nivel de carga y de limpieza).

## Niveles de carga:

Durante el proceso de carga o de uso de la afeitadora, el respectivo nivel de carga parpadeará. Cuando la batería esté totalmente cargada los 6 niveles de carga se

visualizarán. Conforme la batería pierda carga los niveles de carga irán desapareciendo.

### Indicador de carga baja

El indicador de carga baja representado por un marco rojo parpadea indicando que la batería se está agotando. La batería restante será aún suficiente para 2 o 3 afeitados.

### **Nivel de limpieza:**

Los 6 niveles de limpieza se visualizarán después de limpiar la afeitadora en el centro Clean&Renew. Cuando la afeitadora se esté utilizando los niveles de limpieza irán desapareciendo. Una vez colocada la afeitadora en el centro Clean&Renew, el sistema seleccionará automáticamente el programa de limpieza adecuado y reestablecerá los niveles de limpieza al máximo. Lavar la afeitadora con agua no es tan higiénico como hacerlo con el centro Clean&Renew, y los niveles de limpieza sólo se reestablecerán cuando la afeitadora se limpie en el centro Clean&Renew.

### **Información de carga**

- Una carga completa tarda aproximadamente 1 hora y proporciona 50 minutos de afeitado sin cables. Esto puede variar dependiendo de la longitud de la barba y la temperatura ambiental. Una carga rápida de 5 minutos es suficiente para un afeitado.
- La temperatura ambiental recomendada para la carga se sitúa entre 5 °C y 35 °C. En caso de temperaturas extremadamente bajas o altas la batería puede no cargarse, o no hacerlo adecuadamente. No exponga la afeitadora a temperaturas superiores a 50 °C durante períodos prolongados de tiempo.

## **Afeitado personalizado**

### **Modo de empleo**

Presione el botón de encendido-apagado (12) para usar la afeitadora:

- El cabezal pivotante y las láminas flotantes se adaptan automáticamente a cada contorno de su rostro.
- Para afeitar zonas difíciles (p. ej. bajo la nariz), primero deslice el cabezal hacia atrás y después mueva el botón de bloqueo del cabezal hacia atrás. De esta forma quedará bloqueado en ese ángulo.
- Para recortar patillas, bigote o barba, deslice el corta-patillas (11) hacia arriba.

### **Consejos para un afeitado perfecto**

Para tener un mejor afeitado, Braun recomienda que siga los siguientes 3 pasos:

1. Aféitese siempre antes de lavarse la cara.
2. Aféitese siempre con la afeitadora en un ángulo de 90 grados con respecto a su piel.
3. Estire su piel y aféitese siempre en dirección contraria al crecimiento de su barba.

### **Personalice su afeitadora**

Presionando de forma continuada el botón acelerador -/+ ((13) o (14)) puede ajustar la potencia de afeitado a sus necesidades individuales en las diferentes áreas de su cara

desde un modo delicado a intensivo. El piloto luminoso en el botón de encendido (12) cambia de la siguiente forma:

(-)afeitado delicado

- azul claro
- azul oscuro
- verde

(+)afeitado intensivo

Para un afeitado apurado y rápido recomendamos el modo verde (intensivo). Cuando encienda de nuevo la afeitadora la próxima vez, se activará el último modo que haya activado.

## Limpieza

### Limpieza automática

Después de cada afeitado, coloque la afeitadora en el centro Clean&Renew y proceda como se recoge en el apartado «Antes del afeitado». Toda limpieza y carga de su afeitadora se hace automáticamente. Usándola diariamente, el cartucho de limpieza tiene una vida aproximada de unos 30 ciclos de limpieza.

El cartucho higiénico de limpieza contiene etanol o isopropanol (vea las especificaciones en el mismo) que, una vez abierto, se evaporará lentamente de forma natural. Cada cartucho, si no se usa a diario, debe reemplazarse cada 8 semanas aproximadamente para garantizar una desinfección óptima.

El líquido limpiador también contiene lubricante, que puede dejar manchas en la lámina después de la limpieza. Estas manchas se pueden eliminar fácilmente pasando un pañuelo delicadamente sobre la lámina.

### Limpieza manual

#### Limpieza con agua corriente

- **Encienda la afeitadora (de forma inalámbrica) y enjuague el cabezal de afeitado bajo el chorro de agua caliente hasta eliminar todos los residuos.** Es posible usar un jabón natural que no contenga sustancias abrasivas. Aclare el jabón y deje la afeitadora en funcionamiento durante unos segundos más.
- A continuación, apague la afeitadora, presione el botón para retirar la lamina y bloque de cuchillas (9) y deje la lámina y bloque de cuchillas (8) desmontadas hasta que se sequen.
- Si lava la afeitadora con agua habitualmente, aplique una vez a la semana una gota de aceite lubricante (no incluido) sobre el accesorio de recorte de pelo largo y el cabezal de láminas y cuchillas.

La afeitadora debe limpiarse después de ser usada con espuma.

#### Limpieza con la escobilla:

- Apague la afeitadora. Extraiga la lámina y bloque de cuchillas (8) y déle unos pequeños golpecitos sobre una superficie lisa, para que se desprendan los restos de

pelo. Con un cepillo, limpie la cara interna del cabezal. No debe limpiar el bloque de cuchillas ni la lámina con el cepillo ya que éstas podrían resultar dañadas.

### **Limpieza del centro Clean&Renew**

Limpie el centro de vez en cuando con un paño húmedo, especialmente, el espacio donde se aloja la afeitadora.

### **Sustitución del cartucho limpiador**

Después de presionar el botón de apertura del compartimiento que aloja el cartucho limpiador (2), espere durante unos segundos antes de extraer el cartucho usado. Antes de tirar el cartucho usado, es conveniente asegurarse de cerrar éste con la tapa del nuevo, de este modo evitaremos efectos contaminantes debidos a los restos de solución limpiadora que pudieran quedar.

## **Mantenga su afeitadora en óptimo estado**

### **Reemplazo de la lámina y bloque de cuchillas / reiniciar (reset)**

Para lograr un apurado perfecto 100%, sustituya a lámina y bloque de cuchillas (8) cuando la luz indicadora de sustitución lo indique en la pantalla digital de la afeitadora (una vez cada 18 meses) o cuando estos estén desgastados por el uso.

El piloto de sustitución se encenderá durante siete afeitados para recordar que es necesario cambiar la lámina y bloque de cuchillas. Después se borrará automáticamente.

Una vez la lámina y bloque de cuchillas han sido cambiadas, con ayuda de un bolígrafo presionar el botón de reinicio (15) durante 3 segundos para poner el contador a cero.

Mientras se hace el cambio de la lámina y bloque de cuchillas el piloto de sustitución parpadeará y se apagará cuando se haya finalizado el proceso de sustitución.

El reinicio se puede hacer siempre que se desee.

## **Accesorios**

Disponible en servicios técnicos de Braun o en tiendas o distribuidores autorizados Braun:

- **Lámina y bloque de cuchillas:** 70S/70B
- **Cartucho limpiador Clean&Renew:** CCR

## **Información medioambiental**

El producto contiene baterías y/o residuos eléctricos reciclables. Para proteger el medio ambiente, no tire este producto con los demás residuos domésticos, colóquelo en el contenedor de reciclaje para llevarlo a los puntos de recogida de residuos eléctricos de su país.



El cartucho de líquido limpiador puede ser desechado en el contenedor de basuras habitual.

Sujeto a modificaciones sin previo aviso.

Las especificaciones eléctricas aparecen impresas en el cable de conexión a la red eléctrica.

# Solución de problemas

Problema	Posible razón	Solución
<b>AFEITADORA</b>		
Olor desagradable en el cabezal de afeitado.	<ol style="list-style-type: none"> <li>1. El cabezal de afeitado se está limpiando con agua.</li> <li>2. El cartucho de limpieza se ha usado durante más de 8 semanas.</li> </ol>	<ol style="list-style-type: none"> <li>1. Cuando limpie la afeitadora con agua utilice solamente agua caliente y de vez en cuando algo de jabón líquido (sin sustancias abrasivas). Extraiga la lámina y el bloque de cuchillas para que se sequen.</li> <li>2. Cambie el cartucho de limpieza al menos cada 8 semanas.</li> </ol>
La duración de la batería se redujo significativamente.	<ol style="list-style-type: none"> <li>1. La lámina y las cuchillas están desgastadas por lo que se necesita más potencia para cada afeitado.</li> <li>2. El cabezal de afeitado se limpia regularmente con agua pero no se lubrica.</li> </ol>	<ol style="list-style-type: none"> <li>1. Reemplace el bloque de lámina y cuchillas.</li> <li>2. Si la afeitadora se limpia regularmente con agua, aplique una gota de aceite lubricante sobre la lámina una vez a la semana.</li> </ol>
El rendimiento de afeitado se redujo significativamente.	<ol style="list-style-type: none"> <li>1. La lámina y las cuchillas están desgastadas.</li> <li>2. La configuración personal del modo de afeitado se ha cambiado.</li> <li>3. El sistema de corte está obstruido.</li> </ol>	<ol style="list-style-type: none"> <li>1. Reemplace el bloque de lámina y cuchillas.</li> <li>2. Para un afeitado apurado y rápido recomendamos el modo verde (intensivo).</li> <li>3. Sumerja el bloque de lámina y cuchillas en agua caliente. Después enjuáguelo correctamente y sacúdalo. Una vez esté seco aplique una gota de aceite lubricante en la lámina.</li> </ol>
La afeitadora se apaga con la batería completamente cargada.	La lámina y las cuchillas están desgastadas por lo que se necesita más potencia para cada afeitado.	<ul style="list-style-type: none"> <li>- Reemplace el bloque de lámina y cuchillas.</li> <li>- Lubrique regularmente el sistema de corte, especialmente cuando lo limpie solo con agua</li> </ul>
Los indicadores de nivel de carga aparecen discontinuos y con baja intensidad.	La lámina y las cuchillas están desgastadas por lo que se necesita más potencia para cada afeitado.	<ul style="list-style-type: none"> <li>- Reemplace el bloque de lámina y cuchillas.</li> <li>- Lubrique regularmente el sistema de corte, especialmente cuando lo limpie solo con agua.</li> </ul>

Los elementos de corte se han cambiado recientemente pero el símbolo de cambio aparece encendido.	El botón de reinicio no ha sido pulsado.	– Pulse el botón de reinicio durante al menos 3 segundos para reiniciar el contador.
El cabezal está húmedo.	<ol style="list-style-type: none"> <li>1. El tiempo de secado después de la limpieza automática fue demasiado breve.</li> <li>2. El sumidero de la estación Clean&amp;Renew está obstruido.</li> <li>3. El cartucho de limpieza se ha usado durante bastante tiempo.</li> </ol>	<ol style="list-style-type: none"> <li>1. Limpie la afeitadora inmediatamente después de usarla, para permitir un tiempo suficiente de secado.</li> <li>2. Limpie el sumidero con un palillo de madera. Limpie regularmente el depósito/bañera.</li> <li>3. La proporción de etanol/isopropanol ha disminuido mientras que la de aceite se ha incrementado. Elimine los residuos con un trapo.</li> </ol>

## ESTACIÓN CLEAN&RENEW

La limpieza no comienza al presionar el botón de comienzo.	<ol style="list-style-type: none"> <li>1. La afeitadora no está correctamente colocada en la estación Clean&amp;Renew.</li> <li>2. El cartucho de limpieza no contiene suficiente fluido de limpieza (la pantalla parpadea en rojo).</li> <li>3. La estación se encuentra en modo de espera.</li> </ol>	<ol style="list-style-type: none"> <li>1. Inserte la afeitadora en la estación Clean&amp;Renew y haga presión en la parte trasera de la estación (los contactos de la afeitadora necesitan estar alineados con los contactos de la estación).</li> <li>2. Inserte el nuevo cartucho de limpieza.</li> <li>3. Presione de nuevo el botón de comienzo.</li> </ol>
Aumento del consumo del fluido de limpieza.	El sumidero de la estación Clean&Renew está obstruido.	<ul style="list-style-type: none"> <li>– Limpie el sumidero con un palillo de madera.</li> <li>– Limpie regularmente el depósito/bañera.</li> </ul>

## Garantía

Braun concede a este producto 2 años de garantía a partir de la fecha de compra. Dentro del periodo de garantía, subsanaremos, sin cargo alguno, cualquier defecto del aparato imputable tanto a los materiales como a la fabricación, ya sea reparando, sustituyendo piezas, o facilitando un aparato nuevo según nuestro criterio.

La garantía no ampara averías por uso indebido, funcionamiento a distinto voltaje del indicado, conexión a un enchufe inadecuado, rotura, uso o desgaste normal (p.ej. la

lámina o bloque de cuchillas), así como defectos que supongan un impacto insignificante en el valor o funcionamiento del producto.

La garantía perderá su efecto en caso de que se hayan realizado reparaciones por personas no autorizadas o no se hayan utilizado recambios originales de Braun.

La garantía solamente tendrá validez si la fecha de compra es confirmada mediante la factura o el albarán de compra correspondiente.

Esta garantía tiene validez en todos los países donde este producto sea distribuido por Braun o por un distribuidor asignado por Braun: [www.service.braun.com](http://www.service.braun.com).

En caso de reclamación bajo esta garantía, diríjase al Servicio de Asistencia Técnica de Braun más cercano.

### **Solo para España**

Servicio al consumidor: Para localizar a su Servicio Braun más cercano o en el caso de que tenga Vd. alguna duda referente al funcionamiento de este producto, le rogamos contacte con el teléfono de atención al cliente: 900 814 208.

## Português

Os nossos produtos são concebidos para ir ao encontro dos mais elevados padrões de qualidade, funcionalidade e design. Esperamos que desfrute ao máximo da sua nova Máquina de Barbear Braun.

**Leia atenta e cuidadosamente estas instruções de utilização, pois contêm informações de segurança. Guarde-as para consulta futura.**

### Aviso

O seu sistema de barbear vem equipado com um cabo de alimentação especial e um transformador de voltagem extra baixa de segurança integrado. Para evitar risco de choque eléctrico, não substitua, troque ou manipule nenhuma das peças que o compõem. Utilize apenas o cabo de alimentação especial fornecido com o seu aparelho.

Caso o aparelho esteja marcado com  492, pode utilizar qualquer fonte de alimentação Braun com o código 492-XXXX.

Não use a máquina de barbear se a lâmina ou o cabo se encontrarem danificados.



Este aparelho é adequado para uso na banheira ou chuveiro. **Por razões de segurança, o aparelho só poderá ser utilizado, nestas situações, sem cabo.**

Este aparelho pode ser utilizado por crianças com idade igual ou superior a 8 anos e por pessoas com capacidades físicas, sensoriais ou mentais reduzidas, ou com falta de experiência e conhecimento, desde que sejam supervisionadas ou lhes tenham sido dadas instruções quanto à utilização segura do aparelho e se tiverem compreendido os perigos envolvidos. As crianças não devem brincar com o aparelho. Só é permitido às crianças com idade superior a 8 anos fazer a limpeza e a manutenção do aparelho quando supervisionadas.

Por forma a evitar qualquer derrame ou fuga do líquido de limpeza, coloque o sistema Clean&Renew numa superfície plana e estável. Não incline, não agite, não efectue movimentos repentinos nem transporte o aparelho se a recarga de limpeza estiver colocada, dado que o líquido de limpeza se pode entornar. Não coloque o aparelho num armário de casa de banho com espelho nem sobre radiadores e evite colocá-lo em superfícies polidas, lacadas ou envernizadas.

O cartucho de limpeza contém um líquido altamente inflamável. Mantenha-o afastado de fontes de combustão ou ignição. Não fume próximo do aparelho nem o exponha directamente à luz do sol durante longos períodos.



Não volte a encher a recarga com nenhum outro líquido e utilize apenas recargas originais da Braun.

## Descrição

### Aparelho de limpeza Clean&Renew

- 1 Visor do líquido de limpeza
- 2 Botão de desengate para substituição da recarga
- 3 Terminais de contacto aparelho-máquina de barbear
- 4 Botão de início de limpeza
- 5 Luzes indicadoras dos programas de limpeza
- 6 Ficha de alimentação do aparelho de limpeza
- 7 Cartucho de limpeza

### Máquina de barbear

- 8 Rede e Bloco de lâminas
- 9 Botão de extração para substituição do cartucho
- 10 Botão de bloqueio do movimento da cabeça de corte (lock)

- 11 Aparador de pêlos longos extensível
- 12 Botão ligar/desligar
- 13 – seletor do modo de funcionamento delicado
- 14 + seletor do modo de funcionamento intensivo
- 15 Botão de reinício
- 16 Visor da máquina de barbear
- 16a Segmentos da bateria
- 16b Segmentos de limpeza
- 16c Indicador de pouca carga
- 16d Símbolo de substituição
- 17 Terminais de contacto aparelho-máquina de barbear
- 18 Ficha de alimentação da máquina de barbear
- 19 Bolsa
- 20 Cabo de alimentação especial (o design pode variar)



## Antes de barbear

Antes da primeira utilização, e usando o cabo de alimentação especial (20), deverá ligar a máquina de barbear a uma ficha eléctrica ou utilizar o método alternativo abaixo indicado.

### **Instalação do aparelho de limpeza Clean&Renew**

- Prima o botão de desengate (2) para abrir a estrutura.
- Segure o cartucho de limpeza (7) e coloque-o sobre uma superfície plana e estável (sobre uma mesa, por exemplo).
- Retire cuidadosamente a tampa da recarga de limpeza.
- Empurre o mais possível o cartucho, fazendo-o deslizar para o interior da base do aparelho de limpeza.
- Feche a estrutura lenta e cuidadosamente, empurrando para baixo até ficar bem encaixado.
- Usando o cabo de alimentação especial (20) ligue a ficha do aparelho  a uma tomada eléctrica.



O visor do estado da recarga de limpeza (1) mostrará a quantidade de líquido que se encontra na recarga:

-  (elevado) disponível até 30 ciclos de limpeza
-  (baixo) permite até 7 ciclos de limpeza
-  (vazio) é necessário colocar uma nova recarga de limpeza

## Carregamento e limpeza da máquina de barbear

Introduza a cabeça de corte com a parte da frente à mostra e o bloqueio da cabeça desbloqueado (10) na Clean&Renew. Os terminais de contacto (17) situados na parte de trás da máquina de barbear correspondem aos terminais de contacto (3) do aparelho de limpeza. **Importante: É necessário que a máquina de barbear esteja seca e livre de qualquer resíduo de espuma/gel ou sabão.**

Caso seja necessário, o sistema Clean&Renew carregará automaticamente a máquina de barbear. O estado de limpeza da máquina é também analisado e acender-se-á uma das seguintes luzes indicadoras do programa de limpeza (5):

- ✓ (limpo) a máquina está limpa
-  é necessário efectuar uma limpeza ligeira e económica
-  é necessário efectuar uma limpeza normal
-  é necessário efectuar uma limpeza profunda

Se o sistema seleccionar um dos programas de limpeza acima indicados, a máquina só funcionará se premir o botão de início de limpeza (4). **Para obter os melhores resultados de barbear, recomendamos que limpe a máquina após cada utilização.**

Cada programa de limpeza é constituído por vários ciclos, em que o líquido de limpeza envolve o interior da cabeça de corte. Dependendo do modelo do sistema de limpeza Clean&Renew e/ou do programa seleccionado, o tempo total de limpeza rondará aproximadamente 16 minutos. Deixe a máquina no sistema de limpeza a secar. São necessárias algumas horas até se evaporar toda a humidade, dependendo das condições ambientais.

Quando o programa de limpeza terminar, a luz indicadora azul ✓ (limpo) acende-se.

## Modo em espera (stand-by)

10 minutos após concluir o carregamento ou a limpeza, o aparelho Clean&Renew passa para o modo em espera: as luzes indicadoras do sistema Clean&Renew desligam-se.

## Visor da máquina de barbear

O visor da máquina de barbear (16) mostra no seu lado esquerdo o nível de carga da bateria, e no seu lado direito o nível de higiene. (Quando a bateria se encontra totalmente carregada, são visualizados 6 sinais escuros em ambos os lados e a máquina de barbear encontra-se limpa.)

## Indicador do nível da bateria:

O respetivo indicador da bateria pisca durante o carregamento da bateria ou durante o

uso da máquina de barbear. Quando a bateria da máquina se encontrar completamente carregada, os 6 sinais do indicador são visualizados. Os sinais do indicador desaparecem gradualmente à medida que a bateria é descarregada.

### Indicador de carga baixa

A luz encarnada do indicador de carga baixa pisca quando a bateria está fraca. No entanto, a capacidade restante da bateria será suficiente para 2 a 3 utilizações.

### **Segmentos de limpeza:**

Após a limpeza da máquina de barbear no aparelho Clean&Renew, aparecem todos os 6 segmentos de limpeza. Quando estiver a utilizar a máquina de barbear, os segmentos de limpeza irão desaparecer gradualmente. Sempre que colocar a máquina no aparelho, o sistema seleciona automaticamente o programa de limpeza adequado e restabelece os segmentos para a limpeza máxima. Dado que o enxaguamento da máquina em água corrente não é tão higiénico como o aparelho de limpeza, os segmentos de limpeza só são novamente repostos quando a máquina é limpa no aparelho Clean&Renew.

### **Informações sobre o carregamento**

- A bateria demora cerca de 1 hora a carregar totalmente e proporciona uma utilização sem fios até 50 minutos de tempo de barbear. O tempo de autonomia é variável, dependendo do comprimento da barba e da temperatura ambiente. Uma carga rápida de 5 minutos é suficiente para um barbeado.
- A temperatura ambiente ideal para carregar a sua máquina de barbear é de 5 °C a 35 °C. A bateria pode não carregar ou não carregar devidamente em temperaturas extremamente altas ou baixas. A temperatura ideal para se barbear é de 15 °C a 35 °C. Não exponha o aparelho a temperaturas superiores a 50 °C por períodos prolongados.

## **Utilizar a máquina de barbear**

### **Modo de utilização**

Prima o botão ligar/desligar (12) para colocar a máquina de barbear em funcionamento:

- A cabeça de corte em pivot e as redes adaptáveis ajustam-se automaticamente a todos os contornos do seu rosto.
- Para barbear zonas onde é difícil chegar (ex. por baixo do nariz) deslize primeiro a cabeça da máquina para trás e depois o fecho que prende a cabeça também para trás. A cabeça pivotante está agora fixa neste ângulo.
- Para aparar patilhas, bigode ou barba, deslize o acessório aparador de pêlos longos (11) para cima.

### **Conselhos para um barbear perfeito a seco**

Para otimizar os resultados, a Braun recomenda que siga estes 3 passos simples:

1. Barbeie-se sempre antes de lavar o rosto.
2. Segure sempre a máquina de barbear em ângulos rectos (90º) relativamente à pele.

3. Estique a pele e barbeie-se no sentido contrário ao do crescimento do pêlo.

### **Personalizar a sua máquina de barbear**

Ao manter pressionado o botão acelerador -/+ ( (13) ou (14) ), poderá adaptar a potência do motor do seu aparelho às suas necessidades específicas, permitindo-lhe selecionar um modo de barbear delicado ou mais intensivo para as diferentes áreas do rosto. A luz piloto, integrada no botão ligar/desligar (12), altera entre a seguinte faixa de funcionamento:

(-) barbear delicado

- azul claro
- azul escuro
- verde

(+) barbear intensivo

Para um barbear apurado e rápido, recomendamos a configuração de funcionamento verde (intensivo).

Quando ligar novamente a máquina, acionará a última configuração utilizada.

## **Limpeza**

### **Limpeza automática**

Depois de cada utilização, coloque a máquina no sistema Clean&Renew e proceda como indicado acima na secção «Antes de barbear». Desta forma, todas as necessidades de limpeza e carregamento ficarão automaticamente asseguradas.

Com uma utilização diária, uma recarga de limpeza deverá ser suficiente para cerca de 30 ciclos de limpeza.

O cartucho de limpeza higiénica contém etanol ou isopropanol (ver especificações no cartucho), que após a sua abertura vai evaporar-se natural e lentamente. Se não for usado diariamente, o cartucho deve ser substituído após aproximadamente 8 semanas a fim de garantir uma máxima desinfeção.

O cartucho de limpeza contém também óleo lubrificante, o qual poderá deixar marcas residuais na rede exterior após a limpeza. No entanto, poderá eliminar facilmente estas marcas se as limpar cuidadosamente com um pano ou com um lenço de papel.

### **Limpeza manual**

#### Limpeza com água corrente

- **Ligue a máquina de barbear (sem o cabo de alimentação) e enxague a cabeça de corte em água corrente quente até saírem todos os resíduos.** Poderá utilizar um sabonete líquido que não contenha substâncias abrasivas. Enxágue os restos de sabão e ponha a máquina de barbear a funcionar por mais alguns segundos.
- Em seguida, desligue a máquina de barbear, prima o botão de extração (9) para retirar a Rede e Bloco de lâminas (8) e deixe secar.
- Se tem por hábito limpar a máquina de barbear com água, aplique uma vez por semana uma gota de óleo de máquina (não incluído) no acessório aparador de pelos compridos e na lâmina e bloco de corte integrados.

A máquina deve ser limpa após cada utilização com espuma.

**Limpeza com um pincel:**

- Desligue a máquina de barbear. Retire a Rede e Bloco de lâminas (8) e bata suavemente numa superfície plana. Utilize a escova para limpar a área interior da cabeça em pivô. No entanto, não limpe o bloco de lâminas com a escova pois poderá danificá-lo.

### **Limpeza da estrutura**

Limpe a estrutura da máquina e o aparelho Clean&Renew de tempos a tempos com um pano húmido, especialmente a abertura onde se coloca a máquina de barbear.

### **Substituição da recarga de limpeza**

Depois de pressionar o botão de desengate (2) para abrir a estrutura, aguarde alguns segundos antes de retirar o cartucho usado, evitando assim qualquer derramamento do líquido.

Antes de deitar fora a recarga usada, certifique-se de que fecha todas as aberturas, utilizando para o efeito a tampa da nova recarga, uma vez que o cartucho usado contém uma solução de limpeza tóxica.

## **Manter a sua máquina de barbear em óptimo estado**

### **Substituição da Rede e Bloco de lâminas / reiniciar**

Para que a máquina de barbear mantenha um desempenho perfeito, substitua a Rede e Bloco de lâminas (8) quando se acender o símbolo de substituição no visor da máquina (após cerca de 18 meses) ou quando a rede e o bloco de lâminas estiverem gastos.

O símbolo de substituição lembrá-lo-á durante as próximas 7 utilizações que deverá substituir a Rede e Bloco de lâminas. Posteriormente, a máquina de barbear restaurará automaticamente o visor.

Depois de substituir a rede e bloco de lâminas, utilize uma esferográfica para empurrar o botão de reinício (15), pressionando pelo menos durante 3 minutos para restaurar o contador.

Nesta operação, a luz de substituição pisca e desliga-se uma vez concluída a reinicialização. A reinicialização manual pode ser efectuada em qualquer altura.

### **Acessórios**

Disponíveis no seu revendedor ou nos Centros de Venda Braun:

- **Rede e Bloco de lâminas 70S/70B**
- **Cartucho de limpeza Clean&Renew CCR**

Este produto contém baterias recarregáveis e/ou resíduos domésticos recicláveis. Com o intuito de proteger o ambiente, não elimine o produto juntamente com o lixo doméstico. Entregue-o para reciclagem num dos locais de recolha específica à disposição no seu país. Poderá deitar o cartucho de limpeza no lixo doméstico.



Sujeito a modificações sem aviso prévio.

Para especificações elétricas, consulte a informação impressa no cabo de alimentação.

## Resolução de Problemas

Problema	Motivo possível	Solução
<b>MÁQUINA DE BARBEAR</b>		
Cheiro desagradável proveniente da cabeça de corte.	<ol style="list-style-type: none"><li>1. A cabeça de corte foi limpa com água.</li><li>2. O cartucho de limpeza está a ser utilizado há mais de 8 semanas.</li></ol>	<ol style="list-style-type: none"><li>1. Quando limpar a cabeça de corte com água, use apenas água quente e, de vez em quando, uma pequena quantidade de sabonete líquido (sem substâncias abrasivas). Retire a rede e o bloco de corte e deixe a peça secar.</li><li>2. Substitua o cartucho de limpeza, pelo menos, de 8 em 8 semanas.</li></ol>
O desempenho da bateria diminuiu de forma significativa.	<ol style="list-style-type: none"><li>1. A rede e o bloco de corte estão gastos, o que exige um maior consumo de energia da bateria para cada barbear.</li><li>2. A cabeça de corte é limpa regularmente com água mas não é lubrificada.</li></ol>	<ol style="list-style-type: none"><li>1. Substitua a rede e o bloco de corte.</li><li>2. Se tem por hábito limpar a máquina de barbear com água, aplique uma vez por semana uma gota de óleo lubrificante para máquinas na rede.</li></ol>
A precisão do barbear diminuiu de forma significativa.	<ol style="list-style-type: none"><li>1. A rede e o bloco de corte estão gastos.</li><li>2. A configuração pessoal definida para o desempenho do barbear foi alterada.</li><li>3. O sistema de barbear está obstruído.</li></ol>	<ol style="list-style-type: none"><li>1. Substitua a rede e o bloco de corte.</li><li>2. Para um barbear apurado e rápido, recomendamos a configuração de funcionamento verde (intensivo).</li><li>3. Coloque a rede e o bloco de corte em água quente com uma gota de detergente líquido para a loiça. A seguir, passe abundantemente por água e bata suavemente. Depois de secos, aplique uma gota de óleo para máquinas na rede.</li></ol>

A máquina de barbear desliga-se, mesmo com a bateria totalmente carregada.	A rede e o bloco de corte estão gastos, o que exige uma potência superior à que o motor pode fornecer. O aparelho desliga-se.	<ul style="list-style-type: none"> <li>– Substitua a rede e o bloco de corte.</li> <li>– Lubrifique regularmente o sistema de barbear, sobretudo quando é lavado apenas com água.</li> </ul>
Os segmentos da bateria não são apresentados no visor e diminuição crescente do nível de carga da bateria.	A rede e o bloco de corte estão gastos, o que exige um maior consumo de energia da bateria para cada barbear.	<ul style="list-style-type: none"> <li>– Substitua a rede e o bloco de corte.</li> <li>– Lubrifique regularmente o sistema de barbear, sobretudo quando é lavado apenas com água.</li> </ul>
As peças de corte foram substituídas, mas o símbolo de substituição acende.	Não se pressionou o botão de reiniciar.	<ul style="list-style-type: none"> <li>– Pressione o botão de reiniciar durante, pelo menos, 3 segundos para reinicializar o contador.</li> </ul>
A cabeça de corte está húmida.	<ol style="list-style-type: none"> <li>1. O período de tempo de secagem após a limpeza automática foi demasiado curto.</li> <li>2. O orifício de drenagem do aparelho Clean&amp;Renew está obstruído.</li> <li>3. O cartucho do líquido de limpeza não é substituído há muito tempo.</li> </ol>	<ol style="list-style-type: none"> <li>1. Limpe imediatamente após a utilização para que tenha tempo suficiente para secar.</li> <li>2. Limpe o orifício de drenagem com um palito de madeira. Limpe regularmente o interior do recipiente.</li> <li>3. A proporção de etanol/isopropanol diminuiu enquanto a proporção de óleo aumentou. Limpe os resíduos com um pano.</li> </ol>

## SISTEMA DE LIMPEZA CLEAN&RENEW

A limpeza não é iniciada quando se prime o botão de início de limpeza.	<ol style="list-style-type: none"> <li>1. A máquina de barbear não foi colocada corretamente no aparelho Clean&amp;Renew.</li> <li>2. O cartucho de limpeza não contém líquido de limpeza em quantidade suficiente (a luz vermelha do visor pisca).</li> <li>3. O aparelho está em modo de espera.</li> </ol>	<ol style="list-style-type: none"> <li>1. Insira a máquina de barbear no aparelho Clean&amp;Renew, empurrando-a para trás contra o sistema de limpeza (os terminais de contacto da máquina de barbear devem ficar alinhados com os terminais de contacto no sistema de limpeza).</li> <li>2. Insira um novo cartucho de limpeza.</li> <li>3. Prima novamente o botão de início de limpeza.</li> </ol>
Aumento do consumo do líquido de limpeza.	O orifício de drenagem do aparelho Clean&Renew está obstruído.	<ul style="list-style-type: none"> <li>– Limpe o orifício de drenagem com um palito de madeira.</li> <li>– Limpe regularmente o interior do recipiente.</li> </ul>

## **Garantia**

Braun concede a este produto 2 anos de garantia a partir da data de compra. Dentro do período de garantia qualquer defeito do aparelho, devido aos materiais ou ao seu fabrico, será reparado, substituindo peças ou trocando por um aparelho novo segundo o nosso critério, sem qualquer custo.

A garantia não cobre avarias por utilização indevida, funcionamento a voltagem diferente da indicada, ligação a uma tomada de corrente elétrica incorreta, rutura, utilização ou desgaste normal, defeitos com um efeito insignificante no valor ou no funcionamento do produto.

A garantia perderá o seu efeito no caso de serem efectuadas reparações por pessoas não autorizadas ou se não forem utilizados acessórios originais Braun.

A garantia só é válida se a data de compra for confirmada pela apresentação da factura ou documento de compra correspondente.

Esta garantia é válida para todos os países onde este produto seja distribuído por Braun ou por um distribuidor Braun autorizado.

No caso de reclamação ao abrigo de garantia, dirija-se ao Serviço de Assistência Técnica Oficial Braun mais próximo: [www.service.braun.com](http://www.service.braun.com).

## **Só para Portugal**

Apoio ao consumidor: Para localizar o seu Serviço Braun mais próximo ou no caso de surgir alguma dúvida relativamente ao funcionamento deste produto, contacte por favor este serviço pelo telefone 808 20 00 33.



## Italiano

I nostri prodotti sono progettati per rispondere ai più elevati standard di qualità, funzionalità e design. Ci auguriamo che il suo nuovo Braun soddisfi pienamente le sue esigenze.

**Leggere attentamente il manuale di istruzioni, contiene informazioni sulla sicurezza. Conservarlo per una consultazione futura.**

### Attenzione

Il rasoio è dotato di un cavo di alimentazione speciale, che ha un sistema integrato di sicurezza a basso voltaggio. Non sostituire o manomettere nessuna sua parte. In caso contrario sussiste il rischio di una scossa elettrica. Utilizzare solo il cavo speciale fornito con l'apparecchio.

Se l'apparecchio è contrassegnato con  C 492, è possibile usare qualsiasi alimentatore Braun con codice 492-XXXX.

Non radere utilizzando una lamina o un cavo danneggiato.



Questo apparecchio è adatto per la pulizia sotto l'acqua corrente e per un utilizzo nella vasca da bagno o sotto la doccia. **Per ragioni di sicurezza può essere utilizzato solo senza fili.**

L'apparecchio può essere utilizzato da bambini di almeno 8 anni e persone con ridotta capacità fisica, sensoriale o mentale o con mancanza di esperienza e informazioni, se sono supervisionati da una persona o se hanno ricevuto istruzioni sull'utilizzo corretto dell'apparecchio e se sono a conoscenza dei rischi derivanti dall'utilizzo. I bambini non dovrebbero giocare con l'apparecchio. La pulizia e la manutenzione dell'apparecchio non dovrebbero essere effettuate da bambini a meno che non abbiano più di 8 anni e siano supervisionati.

Per evitare fuoriuscite del liquido di pulizia, posizionare l'apparecchio su una superficie piana e stabile. Non inclinare, muovere bruscamente o trasportare in alcun modo se la cartuccia di pulizia è installata. Non posizionare la stazione di pulizia all'interno di un armadietto a specchio e non collocarla su una superficie lucida o laccata.

La cartuccia di pulizia contiene un liquido altamente infiammabile; mantenerlo quindi lontano dalle fiamme o dal fumo di sigaretta. Non esporlo alla luce diretta del sole.

Non ricaricare la cartuccia; utilizzare solo ricariche originali Braun.

## Descrizione

### Stazione di pulizia Clean&Charge

- 1 Display liquido di pulizia
- 2 Pulsante di espulsione cartuccia
- 3 Contatti stazione/rasoio
- 4 Pulsante avvio pulizia
- 5 LED programma di pulizia
- 6 Presa di alimentazione stazione
- 7 Cartuccia di pulizia

### Rasoio

- 8 Sistema di rasatura a lamina e pettine radente integrato
- 9 Pulsante di rilascio sistema di rasatura
- 10 Interruttore di blocco testina rasoio (lock)
- 11 Tagliabasette estensibile

- 12 Interruttore acceso/spento
- 13 – pulsante impostazioni sensibili
- 14 + pulsante impostazioni ad alta intensità
- 15 Pulsante di «reset»
- 16 Display rasoio
- 16a Segmenti di batteria
- 16b Segmenti di pulizia
- 16c Spia di ricarica bassa
- 16d Spia di ricambio
- 17 Contatti rasoio/stazione
- 18 Presa elettrica rasoio
- 19 Custodia da viaggio
- 20 Set cavo speciale (il design può variare)



## Prima della rasatura

Prima di usare il rasoio per la prima volta, collegare il rasoio ad una presa elettrica utilizzando il set cavo speciale (20) o eventualmente procedere come indicato qui sotto.

### **Installazione della stazione di pulizia Clean&Charge**

- Premere il pulsante (2) per aprire l'alloggiamento.
- Trattenere la cartuccia di pulizia (7) su una superficie piana stabile (es. tavolo).
- Rimuovere delicatamente il coperchio dalla cartuccia.
- Inserire la cartuccia nella base della stazione facendola scorrere fino in fondo.
- Chiudere lentamente l'alloggiamento premendolo verso il basso finché scatta.
- Utilizzando il set cavo speciale (20), collegare la presa della stazione (6) ad una presa elettrica.

Il display del liquido di pulizia (1) indica il livello di liquido nella cartuccia:

-  ancora 30 cicli di pulizia disponibili
-  ancora max. 7 cicli di pulizia disponibili
-  sostituire la cartuccia

## Carica e pulizia del rasoio

Inserire la testina del rasoio dal lato frontale e sbloccare il blocco testina (10) nella stazione di pulizia Clean&Charge. I contatti (17) sul retro del rasoio si allineano con i contatti (3) della stazione. **Importante: Il rasoio deve essere asciutto e privo di residui di schiuma o sapone!**

Se necessario, la stazione di pulizia Clean&Charge ricarica automaticamente il rasoio. Dopo l'analisi delle condizioni igieniche del rasoio, si accenderà uno dei seguenti LED del programma di pulizia (5):

- ✓ il rasoio è pulito
- 💧 è richiesta una breve pulizia
- 💧💧 è richiesta una pulizia normale
- 💧💧💧 è richiesta una pulizia intensiva

Se la stazione seleziona uno dei programmi di pulizia richiesti, non si avvierà finché non si premerà il pulsante di avvio pulizia (4). **Per una rasatura ottimale consigliamo la pulizia dopo ogni uso.**

Ogni programma di pulizia è composto da diversi cicli, dove il liquido igienizzante viene fatto scorrere attraverso la testina del rasoio. A seconda del modello Clean&Charge o del programma selezionato, il tempo di pulizia può richiedere fino a 16 minuti. Lasciare il rasoio nella stazione per l'asciugatura. A seconda delle condizioni climatiche, potrebbero essere necessarie alcune ore affinché l'umidità rimasta evapori.

Una volta completato il programma si accende il LED blu ✓.

## Modalità di stand-by

10 minuti dopo aver completato la carica o la sessione di pulizia, la stazione di pulizia Clean&Charge entra in modalità di stand-by: i LED della stazione di pulizia Clean&Charge e il display del rasoio si spengono.

## Display del rasoio

Il display del rasoio (16) indica lo stato di carica della batteria sulla sinistra e lo stato di pulizia (igiene) sulla destra (quando la batteria è completamente carica e il rasoio è pulito vengono visualizzati 6 segmenti scuri per lato).

### Segmenti batteria:

Durante la carica o quando si utilizza il rasoio i segmenti batteria lampeggiano. A carica completa vengono visualizzati tutti e 6 i segmenti. I segmenti scompaiono gradualmente mano a mano che la carica si esaurisce.

### Indicatore di basso livello di carica:

La spia rossa di basso livello di carica lampeggia indicando che la batteria si sta scaricando. La carica rimanente è sufficiente per effettuare da 2 a 3 rasature.

### Segmenti di pulizia:

Dopo che il rasoio è stato trattato nella stazione di pulizia Clean&Charge appaiono tutti e sei i segmenti di pulizia. I segmenti di pulizia scompaiono gradualmente utilizzando il

rasoio. Dopo aver ricollocato il rasoio sulla stazione, il sistema seleziona automaticamente il programma di pulizia adeguato e riporta i segmenti al massimo livello di igiene. Dal momento che risciacquare il rasoio sotto l'acqua è meno igienico della pulizia nella stazione, i segmenti si resettano solo quando il rasoio viene pulito nella stazione di pulizia Clean&Charge.

### Informazioni sulla ricarica

- Una ricarica completa si effettua in 1 ora circa e fornisce fino a 50 minuti di rasatura in modalità senza fili. Questo può variare in base alla lunghezza della barba e alla temperatura dell'ambiente. Una ricarica rapida di 5 minuti è sufficiente per una rasatura.
- La temperatura ambiente consigliata per la ricarica è compresa tra 5 °C e 35 °C. Il caricamento della batteria potrebbe non essere completo o non avvenire del tutto in caso di temperature estremamente basse o alte. La temperatura ambiente consigliata per la rasatura è tra 15 °C e 35 °C. Non esporre l'apparecchio a temperature superiori a 50 °C per periodi di tempo prolungati.

## Utilizzo del rasoio

### Come utilizzare il rasoio

Per utilizzare il rasoio premere l'interruttore acceso/spento (12):

- Le lamine oscillanti del rasoio seguono automaticamente ogni curva del viso.
- Per radere le zone difficili (es. sotto al naso) scorrere indietro l'interruttore di blocco della testina oscillante in modo da fissarla in una determinata angolazione.
- Per regolare basette, baffi e barba far scorrere verso l'alto il tagliabasette estensibile (11).

### Consigli per una perfetta rasatura a secco

Per risultati di rasatura ottimali Braun consiglia di seguire 3 semplici passaggi:

1. Radersi sempre prima di lavarsi il viso.
2. Tenere sempre il rasoio ad angolo retto (90°) rispetto alla pelle.
3. Distendere la pelle e radersi in senso contrario a quello di crescita della barba.

### Personalizzare il proprio rasoio

Premendo il tasto +/- ((13) o (14)) è possibile selezionare la potenza di rasatura da sensibile a intensa in base alle proprie necessità individuali e alle differenti aree del viso. La spia nel tasto di accensione cambia il colore in base alla modalità:

(-)rasatura sensibile

- blu chiaro
- blu scuro
- verde

(+)rasatura intensa (+)

Per una rasatura profonda e rapida, raccomandiamo di selezionare la modalità intensa di colore verde. Quando si riaccenderà il rasoio la volta successiva, verrà automaticamente attivato l'ultimo settaggio utilizzato.

### Pulizia automatica

Dopo ogni rasatura, riporre il rasoio nella stazione di pulizia Clean&Charge e procedere come descritto nella sezione «Prima della rasatura». Tutte le operazioni di carica e pulizia vengono svolte automaticamente. Se utilizzata quotidianamente, una cartuccia dovrebbe essere sufficiente per circa 30 cicli di pulizia.

La cartuccia di pulizia contiene etalono o isopropanolo (per le specifiche vedi cartuccia) che, una volta aperta, evapora lentamente nell'aria circostante. Ogni cartuccia, se non utilizzata quotidianamente, dovrà quindi essere sostituita dopo circa 8 settimane per garantire una disinfezione ottimale. La cartuccia di pulizia contiene, tra le altre, sostanze lubrificanti che potrebbero lasciare residui sulla parte esterna della lamina dopo la pulizia. Nell'eventualità, tali residui possono essere facilmente rimossi con l'aiuto di un panno morbido.

### Pulizia manuale

#### Pulizia sotto l'acqua corrente

- **Accendere il rasoio (senza fili) e sciacquare la testina sotto l'acqua corrente.**

È possibile utilizzare sapone liquido privo di sostanze abrasive. Rimuovere tutta la schiuma e lasciare il rasoio in funzione ancora per alcuni secondi.

- Successivamente spegnere il rasoio, premere il pulsante di rilascio (9) per rimuovere il sistema di rasatura (8) e lasciarlo asciugare.
- Se si sciacqua regolarmente il rasoio una volta alla settimana sotto acqua corrente è necessario applicare una goccia di olio lubrificante sul sistema di rasatura.

Il rasoio deve essere pulito dopo ogni utilizzo con schiuma da barba.

#### Pulizia con spazzolina:

- Spegnere il rasoio. Rimuovere il sistema di rasatura (8) e batterlo leggermente su una superficie piana. Pulire la zona interna della testina oscillante con la spazzolina. Non utilizzare la spazzolina sul sistema di rasatura perché potrebbe danneggiarlo.

### Pulizia dell'alloggiamento

Pulire regolarmente l'alloggiamento del rasoio e la stazione di pulizia Clean&Charge con un panno umido, in particolare l'interno della camera di pulizia in cui viene appoggiato il rasoio.

### Sostituzione della cartuccia di pulizia

Dopo aver premuto il pulsante (2) per aprire l'alloggiamento, per evitare l'eventuale gocciolamento attendere alcuni secondi prima di rimuovere la cartuccia usata.

Dal momento che la cartuccia usata contiene soluzione contaminata, prima di gettarla ricordarsi di chiudere le aperture con il coperchio della cartuccia nuova.

## Per mantenere il rasoio in perfette condizioni

### Sostituzione del sistema di rasatura / reset

Per mantenere le prestazioni al 100%, sostituire il sistema di rasatura (8) quando il simbolo corrispondente si accende sul display del rasoio (dopo circa 18 mesi) oppure quando il sistema è usurato.

Nel corso delle 7 rasature successive il simbolo di sostituzione ricorderà di sostituire il sistema di rasatura. Successivamente il rasoio effettuerà il reset automatico del display.

Una volta sostituito il sistema di rasatura, tenere premuto il pulsante di «reset» (15) con una penna a sfera per almeno 3 secondi e azzerare il contatore.

La spia di sostituzione lampeggia nel corso di questa operazione e si spegne una volta completato il reset. Il reset manuale può essere effettuato in qualsiasi momento.

### Accessori

Disponibili presso il proprio rivenditore o i Centri Assistenza Braun:

- **Sistema di rasatura a lamina e pettine radente 70S/70B**
- **Cartuccia di pulizia Clean&Charge CCR**

## INFORMAZIONE AGLI UTILIZZATORI

Il simbolo del cassonetto barrato riportato sull'apparecchiatura o sulla sua confezione indica che il prodotto alla fine della propria vita utile deve essere raccolto separatamente dagli altri rifiuti. L'utente dovrà, pertanto, conferire l'apparecchiatura giunta a fine vita agli idonei centri comunali di raccolta differenziata dei rifiuti elettrotecnici ed elettronici. In alternativa alla gestione autonoma è possibile consegnare l'apparecchiatura che si desidera smaltire al rivenditore, al momento dell'acquisto di una nuova apparecchiatura di tipo equivalente. Presso i rivenditori di prodotti elettronici con superficie di vendita di almeno 400 m<sup>2</sup> è inoltre possibile consegnare gratuitamente, senza obbligo di acquisto, i prodotti elettronici da smaltire con dimensioni inferiori a 25 cm. L'adeguata raccolta differenziata per l'avvio successivo dell'apparecchiatura dismessa al riciclaggio, al trattamento e allo smaltimento ambientalmente compatibile contribuisce ad evitare possibili effetti negativi sull'ambiente e sulla salute e favorisce il reimpiego e/o riciclo dei materiali di cui è composta l'apparecchiatura.



La cartuccia di pulizia può essere smaltita con i normali rifiuti domestici.

Soggetto a modifiche senza preavviso.

Per le specifiche elettriche vedere la stampigliatura sul set cavo speciale.

# Risoluzione dei problemi

Problema	Possibile causa	Soluzione
<b>RASOIO</b>		
Odore sgradevole che proviene dalla testina del rasoio.	<ol style="list-style-type: none"> <li>1. La testina del rasoio è stata pulita con acqua.</li> <li>2. La cartuccia per la pulizia è stata utilizzata per più di 8 settimane.</li> </ol>	<ol style="list-style-type: none"> <li>1. Quando si pulisce il rasoio sotto acqua corrente, utilizzare solamente acqua calda e ogni tanto del sapone liquido (senza sostanze abrasive). Rimuovere la lamina e il blocco coltelli e lasciare asciugare.</li> <li>2. Cambiare la cartuccia per la pulizia al massimo ogni 8 settimane.</li> </ol>
La performance della batteria del rasoio è calata visibilmente.	<ol style="list-style-type: none"> <li>1. La lamina e blocco coltelli sono consumati e richiedono maggiore energia durante ogni rasatura.</li> <li>2. La testina del rasoio è pulita regolarmente con acqua ma non lubrificata.</li> </ol>	<ol style="list-style-type: none"> <li>1. Rinnovare la lamina e il blocco coltelli.</li> <li>2. Se il rasoio è regolarmente pulito con acqua, lubrificare il rasoio applicando una goccia di olio lubrificante sulla lamina una volta alla settimana.</li> </ol>
La performance di rasatura è calata visibilmente.	<ol style="list-style-type: none"> <li>1. La lamina e blocco coltelli sono consumati.</li> <li>2. L'impostazione personale di rasatura è stata modificata.</li> <li>3. Il sistema di rasatura è intasato.</li> </ol>	<ol style="list-style-type: none"> <li>1. Rinnovare la lamina e il blocco coltelli.</li> <li>2. Per una rasatura profonda e rapida, raccomandiamo di radersi con la modalità intensa (colore verde).</li> <li>3. Immergere la lamina e il blocco coltelli in acqua calda con una goccia di sapone liquido. E' poi possibile risciacquare e battere con le dita. Una volta asciutto, applica una goccia di olio lubrificante.</li> </ol>
Il rasoio si spegne anche se la batteria è carica.	La lamina e blocco coltelli sono consumati e richiedono maggiore energia durante ogni rasatura. Per questo motivo l'apparecchio si spegne.	<ul style="list-style-type: none"> <li>– Rinnovare la lamina e il blocco coltelli.</li> <li>– Lubrificare regolarmente il sistema di olio lubrificante quando viene pulito con acqua.</li> </ul>
I segmenti di batteria sul display si spengono quando la batteria diminuisce.	La lamina e blocco coltelli sono consumati e richiedono maggiore energia durante ogni rasatura.	<ul style="list-style-type: none"> <li>– Rinnovare la lamina e il blocco coltelli.</li> <li>– Lubrificare regolarmente il sistema di rasatura, specialmente quando viene pulito con acqua.</li> </ul>

Le parti di ricambio del rasoio sono state cambiate recentemente ma la spia lampeggia comunque.	Il tasto reset non è stato utilizzato.	– Premere il tasto reset per almeno 3 secondi per resettare il contatore.
La testina è umida.	<ol style="list-style-type: none"> <li>1. Il tempo di asciugatura dopo la pulizia automatica era troppo breve.</li> <li>2. Lo scarico della stazione Clean&amp;Charge è intasato.</li> <li>3. La cartuccia di pulizia è stata utilizzata per parecchio tempo.</li> </ol>	<ol style="list-style-type: none"> <li>1. Pulire il rasoio subito dopo la rasatura per concedere tempo sufficiente all'asciugatura.</li> <li>2. Pulire lo scarico con uno stuzzicadenti di legno. Pulisci regolarmente il tubo di pulizia.</li> <li>3. La proporzione di etalono/iso-propanolo è diminuita mentre quella di olio è aumentata. Rimuovere il residuo con un tessuto.</li> </ol>

## LA STAZIONE CLEAN&CHARGE

Il ciclo di pulizia non comincia una volta premuto il tasto di accensione.	<ol style="list-style-type: none"> <li>1. Il rasoio non è stato posizionato correttamente nella stazione Clean&amp;Charge.</li> <li>2. La cartuccia di pulizia non contiene abbastanza liquido (il display lampeggia di colore rosso).</li> <li>3. Il sistema è in stand-by.</li> </ol>	<ol style="list-style-type: none"> <li>1. Inserire il rasoio nella stazione Clean&amp;Charge e premere fino al fondo del sistema (I contatti del rasoio devono essere allineati a quelli della stazione).</li> <li>2. Inserire una nuova cartuccia di pulizia.</li> <li>3. Premere di nuovo il tasto start.</li> </ol>
Il consumo del fluido di pulizia è aumentato.	Lo scarico della stazione Clean&Charge è intasato.	<ul style="list-style-type: none"> <li>– Pulire lo scarico con uno stuzzicadenti di legno.</li> <li>– Pulire regolarmente la vaschetta di pulizia.</li> </ul>

## Garanzia

Braun fornisce una garanzia valevole per la durata di 2 anni dalla data di acquisto.

Nel periodo di garanzia verranno eliminati, gratuitamente, i guasti dell'apparecchio conseguenti a difetti di fabbrica o di materiali, sia riparando il prodotto sia sostituendo, se necessario, l'intero apparecchio.

Tale garanzia non copre: i danni derivanti dall'uso improprio del prodotto, la normale usura (ad esempio di lamina o blocco coltelli) conseguente al funzionamento dello stesso, i difetti che hanno un effetto trascurabile sul valore o sul funzionamento dell'apparecchio.

La garanzia decade se vengono effettuate riparazioni da soggetti non autorizzati o con parti non originali Braun.



Per accedere al servizio durante il periodo di garanzia, è necessario consegnare o far pervenire il prodotto integro, insieme allo scontrino di acquisto, ad un Centro di Assistenza autorizzato Braun.

Contattare [www.service.braun.com](http://www.service.braun.com) o il numero 800 440 017 per avere informazioni sul Centro di Assistenza autorizzato Braun più vicino.

## Nederlands

Onze producten zijn ontworpen om te voldoen aan de hoogste eisen van kwaliteit, functionaliteit en design. Wij wensen u veel plezier met uw nieuwe Braun scheerapparaat.

**Lees deze gebruiksaanwijzing volledig, het bevat veiligheidsinformatie. Bewaar het voor toekomstig gebruik.**

### Waarschuwing

Uw scheerapparaat is voorzien van een speciaal snoer met een geïntegreerd veiligheids laag-voltage aanpassingssysteem. Vervang deze niet en manipuleer de set niet om risico op een elektrische schok te voorkomen. Gebruik alleen de speciale snoerenset die geleverd is met uw apparaat.

Indien het apparaat is voorzien van het teken  492, wil dit zeggen dat u het kan gebruiken met elke Braun snoerenset van het type 492-xxxx.

Gebruik het apparaat niet wanneer het scheerblad of het snoer beschadigd is.



Dit apparaat is geschikt voor gebruik in bad of onder de douche. **Omwille van veiligheidsredenen kan het alleen draadloos gebruikt worden.**

Dit apparaat is geschikt voor gebruik voor kinderen ouder dan 8 jaar en personen met een fysieke, sensorische of mentale beperking indien zij het product gebruiken onder begeleiding of instructies hebben gekregen over het veilig gebruik van het apparaat en de gevaren inzien. Laat kinderen niet met het apparaat spelen. Laat kinderen het apparaat niet schoonmaken of onderhouden, behalve onder toezicht en als ze 8 jaar of ouder zijn.

Om lekken van de reinigingsvloeistof te voorkomen, dient u het Clean&Renew station op een vlakke ondergrond te plaatsen. Wanneer een reinigingscartridge geplaatst is, vermijd dat het station gedraaid, plotseling bewogen of verplaatst wordt, aangezien dan reinigingsvloeistof zou kunnen lekken. Plaats het station niet in een badkamerkastje of op een gepolijst of gelakt oppervlak.

De reinigingscartridge bevat een zeer licht ontvlambare vloeistof. Houd deze daarom buiten bereik van ontstekingsbronnen. Niet blootstellen aan direct zonlicht of sigaretten. Niet boven een verwarming bewaren.

De cartridge niet bijvullen. Gebruik alleen originele Braun cartridges.

## Beschrijving

### Clean&Renew station

- 1 Reinigingsvloeistof display
- 2 Lift knop voor verwisselen cartridge
- 3 Station-naar-scheerapparaat contactpunten
- 4 Start knop
- 5 Reinigingsprogramma lampjes
- 6 Snoeringang station
- 7 Reinigingscartridge

### Scheerapparaat

- 8 Scheerblad & messenblok cassette
- 9 Cassette ontgrendelingsknop
- 10 Scheerhoofd vergrendelingsknop
- 11 Uitklapbare tondeuse
- 12 Aan/uit schakelaar

- 13 – instelling knop gevoelig
- 14 + instelling knop intensief
- 15 Reset knop
- 16 Scheerapparaat scherm
- 16a Batterij segmenten
- 16b Hygiëne segmenten
- 16c Lage capaciteit indicatielampje
- 16d Indicielampje vervangen snijelementen
- 17 Scheerapparaat-naar-station contactpunten
- 18 Snoeringang scheerapparaat
- 19 Reisetui
- 20 Speciaal snoerset (design kan verschillend zijn)

+



## Voor het scheren

Voordat u het apparaat voor de eerste keer gaat gebruiken, dient u het scheerapparaat aan te sluiten op het lichtnet met het speciale snoer (29) of als volgt te werk te gaan.

### **Het Clean&Renew station installeren**

- Druk op de lift knop (2) om de behuizing te openen.
- Houd de reinigingscartridge (7) plat op een vlak, stabiel oppervlak (bijv. tafel). Verwijder voorzichtig het deksel van de cartridge.
- Schuif de cartridge zover mogelijk in het station.
- Sluit de behuizing langzaam door deze naar beneden te duwen tot hij vastklikt.
- Gebruik het speciale snoer (20), en sluit de station snoeringang (6) aan op het lichtnet.

Het reinigingsvloeistof scherm (1) zal aantonen hoeveel vloeistof zich in de cartridge bevindt:

-  tot 30 reinigingscycli mogelijk
-  nog voldoende voor ca. 7 reinigingscycli
-  nieuwe cartridge nodig

## Het scheerapparaat opladen en schoonmaken

Plaats het scheerapparaat in het Clean&Renew station, niet vergrendeld en met het scheerhoofd (10) naar voor gericht. De contactpunten (17) aan de achterkant van het scheerapparaat passen nu op de contactpunten (3) van het reinigingsstation.

**Belangrijk: Het scheerapparaat moet vrij zijn van zeep- of scheerschuimresten.**

Indien nodig, zal het Clean&Renew station het scheerapparaat nu opladen. De hygiëne status van het scheerapparaat zal tevens worden geanalyseerd en één van de volgende reinigingsprogramma lampjes (5) zal oplichten:

- ✓ scheerapparaat is schoon
- 💧 korte economische reiniging is nodig
- 💧💧 normale reiniging is nodig
- 💧💧💧 intensieve reiniging is nodig

Indien het station één van de reinigingsprogramma's selecteert, zal dit niet starten tot u de start knop (4) indrukt. **Voor de beste scheerresultaten raden wij aan het scheerapparaat na iedere scheerbeurt schoon te maken.**

Elk reinigingsprogramma bestaat uit verschillende cycli, waarbij reinigingsvloeistof door het scheerhoofd wordt gespoeld. Afhankelijk van uw Clean&Renew model en/of het geselecteerde programma, kan het reinigen tot 16 minuten in beslag nemen. Laat het scheerapparaat in het station staan om te drogen. Afhankelijk van de omgeving en omgevingstemperatuur duurt het enkele uren voordat het resterende vocht is verdampt.

Wanneer het programma is afgelopen, zal het blauwe ✓ lampje oplichten.

## Stand-by mode

10 minuten nadat het oplaad- of reinigingsprogramma is voltooid, zal het Clean&Renew station overschakelen naar de stand-by functie: de lampjes van het Clean&Renew station zullen doven.

## Scherm scheerapparaat

Het scheerapparaat scherm (16) geeft aan de linkerkzijde de capaciteit van de accu aan, en aan de rechterzijde de hygiëne status (6 donkere segmenten aan iedere kant geven aan wanneer de accu volledig is opgeladen en het scheerapparaat hygiënisch schoon is).

## Accu segmenten:

Tijdens het opladen en bij gebruik van het scheerapparaat zullen de respectievelijke batterij segmenten knipperen. Wanneer de accu volledig is opgeladen, zullen alle 6 de segmenten worden weergegeven. Bij het afnemen van de capaciteit van de accu zullen de segmenten geleidelijk verdwijnen.

## Batterijstatusindicator:

De batterijstatusindicator geeft door middel van een rood knipperend lampje aan dat de batterij leeg begint te raken. De resterende batterijcapaciteit is dan nog voldoende voor 2 tot 3 scheerbeurten.

## Hygiëne segmenten:

Alle 6 hygiëne segmenten zullen verschijnen nadat het scheerapparaat is gereinigd in het Clean&Renew station. Bij gebruik van het scheerapparaat zullen de segmenten geleidelijk verdwijnen. Zodra het apparaat weer in het station is geplaatst, zal het systeem automatisch het nodige reinigingsprogramma selecteren en de segmenten weer instellen op maximale hygiëne. Aangezien het afspoelen van het scheerapparaat onder de kraan niet zo hygiënisch is als het gebruik van het reinigingsstation, zullen de hygiëne segmenten alleen op nieuw worden ingesteld als het scheerapparaat gereinigd is in het Clean&Renew station.

## Oplad informatie

- Het apparaat volledig opladen duurt ongeveer één uur en is goed voor circa 50 minuten draadloos scheren. Dit hangt af van uw baardgroei en de omgevings-temperatuur. Een snelle opladbeurt van 5 minuten is voldoende voor één scheerbeurt.
- De aanbevolen omgevingstemperatuur voor opladen is 5 °C tot 35 °C. Het kan zijn dat de batterij niet behoorlijk of helemaal niet functioneert onder extreem lage of hoge temperaturen. De aanbevolen omgevingstemperatuur tijdens het scheren is 15 °C tot 35 °C. Stel het apparaat niet bloot aan temperaturen hoger dan 50 °C gedurende lan- gere tijd.

## Gebruik van uw scheerapparaat

### Scheren

Druk op aan/uit schakelaar (12) om het scheerapparaat aan te zetten:

- Het zwenkende scheerhoofd en scheerblad passen zich automatisch aan de contouren van uw gezicht aan.
- Om lastige plekken te scheren (bijv. onder de neus) schuift u eerst het scheerhoofd naar achteren. Vergrendel het vervolgens met de vergrendelingsknop aan de voorzijde van het apparaat. Het scheerhoofd is nu in deze hoek vergrendeld.
- Om uw bakkebaarden, snor of baard te scheren, schuift u de uitklapbare tondeuse (11) naar boven.

### Tips voor perfect droog scheren

Voor de beste resultaten, adviseert Braun de volgende 3 eenvoudige stappen:

1. Scheer u altijd voordat u uw gezicht wast.
2. Houd het scheerapparaat altijd in een rechte hoek van 90° op uw huid.
3. Trek uw huid strak en scheer tegen de haargroeirichting in.

### Uw scheerapparaat personaliseren

Door de versnellingsknop -/+ ((13) or (14)) omlaag te houden, kunt u het scheervermogen aanpassen van aan uw persoonlijke behoeftes op de verschillende regionen van uw gezicht van gevoelig tot intensief. Het lichtje in de aan-/uitknop (12) verandert als volgt van kleur:

- (-)scheerbeurt gevoelig  
- lichtblauw

- donkerblauw
- groen

(+) intensieve scheerbeurt

Wij adviseren de groene (intensieve) instelling voor een grondige en snelle scheerbeurt. Bij een volgend gebruik zal de laatste gebruikte instelling worden geactiveerd.

## Reinigen

### Automatisch reinigen

Plaats na iedere scheerbeurt het scheerapparaat terug in het Clean&Renew station en ga te werk zoals beschreven in sectie «Voor het scheren». Al het nodige opladen en reinigen wordt dan automatisch gedaan. Bij dagelijks gebruik zal een reinigingscartridge voldoende zijn voor ca. 30 reinigingscycli.

De hygiëne reinigingscartridge bevat ethanol of isopropanol (kijk voor details op de cartridge), wat automatisch, langzaam zal verdampen wanneer deze geopend wordt. Elke cartridge dient, indien deze niet dagelijks wordt gebruikt, ongeveer na 8 weken vervangen te worden.

De reinigingscartridge bevat tevens smeermiddelen, die restjes kunnen achterlaten op de buitenkant van het scheerblad. Deze restjes kunnen eenvoudig worden verwijderd door het scheerblad voorzichtig schoon te wrijven met een doek of tissue.

### Handmatig reinigen

Onder een lopende kraan

- **Zet het scheerapparaat aan (draadloos) en spoel het scheerhoofd onder warm, stromend water af tot alle restjes verdwenen zijn.** U mag hierbij vloeibare zeep zonder schurende deeltjes gebruiken. Spoel al het schuim af en laat het scheerapparaat nog een paar seconden aan staan.
- Schakel vervolgens het scheerapparaat uit, druk op de ontgrendelingsknop (9) om het scheerblad en de messenblok cassette (8) te verwijderen en laat deze drogen.
- Indien u het scheerapparaat regelmatig schoonmaakt met water, dient u eenmaal per week een druppel naaimachine olie (niet inbegrepen) op de trimmer voor lang haar, het scheerblad en de messenblok cassette te druppelen.

Reinig het scheerapparaat na elk gebruik met scheerschuim.

Reinigen met een borsteltje:

- Zet het apparaat uit. Verwijder het scheerblad en de messenblok cassette en klop deze uit op een vlakke ondergrond. Gebruik het borsteltje om de binnenkant van het scheerhoofd schoon te maken. Gebruik het borsteltje nooit op het scheerblad en de messenblok cassette aangezien dit het scheerblad kan beschadigen.

### De behuizing reinigen

Maak regelmatig de behuizing van het scheerapparaat en van het Clean&Renew station schoon met een vochtige doek, in het bijzonder in de reinigungsstation waarin u het scheerapparaat plaatst.

## Vervangen van de reinigingscartridge

Wacht enkele seconden, na het drukken op de lift-knop (2) om de behuizing te openen en de gebruikte cartridge te verwijderen, dit om druppelen te vermijden. Zorg ervoor dat de openingen in de gebruikte cartridge afgesloten zijn met behulp van het deksel van de nieuwe cartridge voordat u de gebruikte cartridge weggooit. De gebruikte cartridge bevat namelijk verontreinigde reinigingsoplossing. De gebruikte cartridge kunt u bij het gewone huisvuil weggooien.

## Uw scheerapparaat in topconditie houden

### Het scheerblad en de messenblok cassette vervangen / reset

Om een 100% scheerprestatie te houden, dient u het scheerblad en de messenblok cassette (8) te vervangen wanneer het vervangingsymbool oplicht op het scheerapparaat scherm (na ongeveer 18 maanden) of wanneer de cassette versleten is.

Het vervangingsymbool zal u gedurende de volgende 7 scheerbeurten herinneren uw scheerblad en messenblok cassette te vervangen. Hierna zal het scheerapparaat het scherm automatisch resetten.

Druk, nadat u het scheerblad en de messenblok cassette heeft vervangen, gedurende tenminste 3 seconden met een balpen op de reset knop (15) om de teller te resetten. Terwijl u dit doet, zal het vervangingslampje knipperen en doven wanneer de reset is voltooid. Een handmatige reset kunt u op elk moment uitvoeren.

## Accessoires

Verkrijgbaar bij onderdelenwinkels of Braun Service Centers:

- **Scheerblad & messenblok cassette 70S/70B**
- **Reinigingscartridge Clean&Renew CCR**

## Mededeling ter bescherming van het milieu

Dit product bevat oplaadbare batterijen en/of recyclebaar materiaal. Ter bescherming van het milieu mag dit product niet met het gewone huisvuil worden weggegooid. Verwijdering kan plaatsvinden bij de bekende verzamelplaatsen in uw regio/land.



De reinigingscartridge kunt u bij het gewone huisvuil weggooien.

Wijzigingen voorbehouden.

Voor elektrische specificaties, zie de print op het speciale snoerset.

# Problemen oplossen

Probleem	Mogelijke oorzaak	Oplossing
<b>SCHEERAPPARAAT</b>		
Er komt een onaangename geur uit het scheerhoofd.	<ol style="list-style-type: none"> <li>1. Het scheerhoofd is met water gereinigd.</li> <li>2. Reinigingscartridge is meer dan 8 weken in gebruik.</li> </ol>	<ol style="list-style-type: none"> <li>1. Als het scheerhoofd uitsluitend met water wordt gereinigd, gebruik dan warm water en af en toe wat vloeibare zeep (zonder schurende bestanddelen). Verwijder scheerblad en scheercassette om te laten drogen.</li> <li>2. Vervang de reinigingscartridge tenminste elke 8 weken.</li> </ol>
Batterijprestatie is aanzienlijk afgenomen.	<ol style="list-style-type: none"> <li>1. Scheerblad en messenblok zijn versleten, wat meer vermogen vergt bij iedere scheerbeurt.</li> <li>2. Scheerhoofd wordt regelmatig met water gereinigd, maar niet gesmeerd.</li> </ol>	<ol style="list-style-type: none"> <li>1. Vervang scheerblad &amp; messenblok cassette.</li> <li>2. Als het scheerapparaat geregeld met water gereinigd wordt, breng dan wekelijks een druppeltje lichte machineolie aan bovenop het scheerblad.</li> </ol>
Scheerprestatie is aanzienlijk afgenomen.	<ol style="list-style-type: none"> <li>1. Scheerblad en messenblok zijn versleten.</li> <li>2. De persoonlijke instellingen van de scheercapaciteit zijn gewijzigd.</li> <li>3. Het scheersysteem zit verstopt.</li> </ol>	<ol style="list-style-type: none"> <li>1. Vervang scheerblad &amp; messenblok cassette.</li> <li>2. Wij adviseren de groene (intensieve) instelling voor een grondige en snelle scheerbeurt.</li> <li>3. Laat scheerblad &amp; messenblok cassette weken in warm water waaraan een druppeltje afwas-middel is toegevoegd. Spoel ze daarna zorgvuldig af en schud het overtollige water eraf. Breng een druppeltje lichte machineolie aan wanneer het apparaat is opgedroogd.</li> </ol>
Scheerapparaat schakelt uit terwijl de batterij volledig opgeladen is.	Scheerblad en messenblok zijn versleten wat meer vermogen vereist dan de motor aankan. Het apparaat schakelt dan vanzelf uit.	<ul style="list-style-type: none"> <li>– Vervang scheerblad &amp; messenblok cassette.</li> <li>– Smeer regelmatig het scheersysteem met olie, zeker wanneer het uitsluitend met water gereinigd wordt.</li> </ul>



<p>Het batterij-symbooltje in het scherm verspringt naar het teken dat de batterij leeg aan het raken is.</p>	<p>Scheerblad en messenblok zijn versleten wat meer vermogen vereist per scheerbeurt.</p>	<ul style="list-style-type: none"> <li>- Vervang scheerblad &amp; messenblok cassette.</li> <li>- Smeer regelmatig het scheersysteem met olie, zeker wanneer het uitsluitend met water gereinigd wordt.</li> </ul>
<p>De scheer-elementen zijn onlangs vervangen, maar het vervangsymbool licht op.</p>	<p>De resetknop is niet ingedrukt.</p>	<ul style="list-style-type: none"> <li>- Houd de resetknop tenminste 3 seconden ingedrukt om de teller te resetten.</li> </ul>
<p>Scheerkop is vochtig.</p>	<ol style="list-style-type: none"> <li>1. Droogtijd na automatisch reinigen was te kort.</li> <li>2. Draai het apparaat om en laat al het water eruit.</li> <li>3. Reinigingscartridge is enige maanden gebruikt.</li> </ol>	<ol style="list-style-type: none"> <li>1. Reinig onmiddellijk na het scheren zodat er genoeg tijd is om te drogen.</li> <li>2. Maak het apparaat schoon met een houten tandenstoker. Maak regelmatig de schoonmaak unit schoon.</li> <li>3. Het ethanol/isopropanol gedeelte is verminderd terwijl de olie bestandsdelen proportioneel zijn toegenomen. Verwijder het bezinksel met een doek.</li> </ol>

## CLEAN&RENEW STATION

<p>Het reinigingsproces start niet wanneer de aan-/uitknop wordt ingedrukt.</p>	<ol style="list-style-type: none"> <li>1. Scheerapparaat is niet op de juiste manier in het Clean&amp;Renew station geplaatst.</li> <li>2. Reinigingscartridge bevat niet genoeg reinigingsvloeistof (schermt knippert rood).</li> <li>3. Apparaat staat in stand-by modus.</li> </ol>	<ol style="list-style-type: none"> <li>1. Steek het scheerapparaat in het Clean&amp;Renew station en duw het naar de achterkant van het station (de contactpunten van het scheerapparaat moeten op één lijn zitten met de contactpunten in het station).</li> <li>2. Breng een nieuwe reinigingscartridge in. Duw opnieuw op de aan-/uitknop.</li> <li>3. Druk de start knop opnieuw in.</li> </ol>
<p>Toegenomen verbruik van reinigingsvloeistof.</p>	<p>De afvoer van het Clean&amp;Renew station zit verstopt.</p>	<ul style="list-style-type: none"> <li>- Reinig de afvoer met een houten tandenstoker.</li> <li>- Veeg regelmatig de houder schoon.</li> </ul>

## **Garantie**

Op dit produkt verlenen wij een garantie van 2 jaar geldend vanaf aankoopdatum. Binnen de garantieperiode zullen eventuele fabricagefouten en/of materiaal fouten gratis door ons worden verholpen, hetzij door reparatie, vervanging van onderdelen of omruilen van het apparaat. Deze garantie is van toepassing in elk land waar dit apparaat wordt geleverd door Braun of een officieel aangestelde vertegenwoordiger van Braun.

Beschadiging ten gevolge van onoordeelkundig gebruik, normale slijtage (bijv. aan scheerblad of messenblok) en gebreken die de werking of waarde van het apparaat niet noemenswaardig beïnvloeden, vallen niet onder de garantie. De garantie vervalt bij reparatie door niet door ons erkende service-afdelingen en/of gebruik van niet originele Braun onderdelen.

Om gebruik te maken van onze service binnen de garantieperiode, dient u het complete apparaat met uw aankoopbewijs af te geven of op te sturen naar een geautoriseerd Braun Customer Service Center: [www.service.braun.com](http://www.service.braun.com).

Bel 0 800 44 55 388 voor een Braun Customer Service Center bij u in de buurt.

Vores produkter er skabt til at opfylde de højeste krav med hensyn til kvalitet, funktionalitet og design. Vi håber, du vil få glæde af din nye barbermaskine fra Braun.

**Læs denne instruktionsmanual fuldstændigt da den indeholder sikkerhedsinformation. Behold den for fremtidig reference.**

## Advarsel

Dit barbersystem er forsynet med en specialledning med integreret strømforsyning med ekstra lav spænding for større sikkerhed. Du må ikke udskifte eller pille ved nogen af delene, da du kan risikere at få elektrisk stød. Anvend kun specialkablet, der følger med apparatet.

Hvis apparatet er mærket med  C 492, kan det bruges med et hver anden Braun strømkabel med koden 492-XXXX.

Brug ikke barbermaskinen, hvis skæreblad eller ledning er beskadigede.



Dette apparat kan rengøres under rindende vand. **Afbryd strømforsyningen til apparatet, før det rengøres i vand.**

Dette apparat kan anvendes af børn fra 8 år og personer med nedsatte fysiske, sansemæssige eller mentale evner eller manglende erfaring eller viden, hvis de er under opsyn og får instruktioner om sikker brug af apparatet og forstår den involverede fare. Børn må ikke lege med apparatet. Rengøring og brugervedligeholdelse må ikke udføres af børn, med mindre de er over 8 år og er under opsyn.

Sørg for, at Clean&Renew-stationen er placeret på en flad overflade for at forhindre lækage af rengøringsvæske. Når en rengøringspatron er sat i, må stationen ikke vippes, flyttes pludseligt eller transporteres, da rengøringsvæske derved kan løbe ud af patronen. Stationen må ikke placeres i et spejlskab, over en radiator eller på en poleret eller lakeret overflade.

Rengøringspatronen indeholder meget brændbar væske og skal holdes væk fra antændingskilder. Undlad at ryge i nærheden af stationen. Må ikke udsættes for direkte sollys i længere tid.

Patronen må ikke genfyldes. Brug kun originale Braun refill-patroner.

## Beskrivelse

### Clean&Renew-station

- 1 Display for renevæske
- 2 Løfteknop til udskiftning af patron
- 3 Kontakter fra station til barbermaskine
- 4 Startknop
- 5 Indikatorer til rensprogram
- 6 Stik til station
- 7 Rensepatron

### Barbermaskine

- 8 Kasette med skæreblade og lamelknive
- 9 Udløserknop til kasette
- 10 Låsekontakt til barberhoved

- 11 Pop-out trimmer til langt hår
- 12 Tænd/sluk-knap
- 13 – indstillingsknop følsom
- 14 + indstillingsknop intensiv
- 15 Nulstil-knap
- 16 Barbermaskinens display
- 16a Batterisegmenter
- 16b Hygiejnesegmenter
- 16c Indikator for lavt batteriniveau
- 16d Symbol for udskiftning af reservedele
- 17 Kontakter fra station til barbermaskine
- 18 Stik til barbermaskine
- 19 Rejsetui
- 20 Specialledning  
(design kan variere)



## Før barbering

Før du tager barbermaskinen i brug, skal du sætte barbermaskinen i en stikkontakt ved hjælp af specialledningen (20) eller følge nedenstående procedure.

### Installering af Clean&Renew-stationen

- Tryk på løfteknappen (2) for at åbne kabinettet.
- Hold rengøringspatronen (7) ned mod en flad, stabil overflade (f. eks. et bord).
- Fjern forsigtigt låget fra patronen.
- Lad patronen glide så langt ind i bunden af stationen som muligt.
- Luk kabinettet langsomt ved at trykke ned, til det låser.
- Tilslut stationens stik (6) til lysnettet med specialledningen (20).

Displayet for renevæske (1) viser, hvor meget renevæske patronen indeholder:

-  op til 30 cyklusser tilbage
-  op til 7 rensacyklusser tilbage
-  patronen skal udskiftes

### Opladning og rensning af barbermaskinen

Sæt barberhovedet i Clean&Renew-stationen med fremsiden vendt mod dig og låseknappen (10) på barbermaskinen ulåst. Kontakterne (17) bag på barbermaskinen justeres med kontakterne (3) i rengøringsstationen. **Vigtigt: Shaveren skal være tør og fri for barberskum og sæberester!**

Hvis det er nødvendigt, vil Clean&Renew-stationen automatisk oplade barbermaskinen. Barbermaskinens hygiejnestatus analyseres også, og en af følgende rensprogram-indikatorer (5) lyser:

- ✓ barbermaskinen er ren

- 💧 shortkort økonomisk rensning påkrævet
- 💧💧 normalt rensningsniveau påkrævet
- 💧💧💧 intensiv rensning påkrævet

Hvis stationen vælger et af de tre rensprogrammer, starter den ikke, før du trykker på startknappen (4). **Før at opnå de bedste barberingsresultater anbefaler vi rensning efter hver barbering.**

Hvert rengøringsprogram består af adskillige cyklusser, hvor rengøringsvæske skyller gennem barberhovedet. Afhængig af din Clean&Renew-model og/eller valgt program tager rengøringen op til 16 minutter. Lad barbermaskinen sidde i stationen og tørre. Det tager flere timer, før den tilbageværende væske fordamper afhængig af de klimatiske forhold.

Når programmet er færdigt, lyser den blå ✓-indikator.

### Stand-by-tilstand

10 minutter efter at opladnings- eller rensprogrammet er afsluttet, skifter Clean&Renew-stationen til stand-by-tilstand. Indikatorerne på Clean&Renew-stationen slukker.

## Barbermaskinens display

Barbermaskinens display (16) viser batteriets opladningsstatus til venstre og hygiejnestatus til højre (6 mørke segmenter vises på hver side, når batteriet er fuldt opladet, og barbermaskinen er hygiejnisk ren).

### Batterisegmenter:

Under opladning, eller når barbermaskinen er i brug, blinker batterisegmenterne. Når den er fuldt opladet, vises alle 6 segmenter. I takt med at opladningen falder, forsvinder segmenterne gradvist.

### Indikator for lavt batteriniveau

Indikatoren for lavt batteriniveau, som har en rød ramme, blinker for at vise, at batteriniveauet er ved at være lavt. Den tilbageværende batterikapacitet rækker til 2–3 barberinger.

### Hygiejneselementer:

Alle 6 hygiejneselementer vises, efter at barbermaskinen er rensset i Clean&Renew-stationen. Når barbermaskinen bruges, forsvinder hygiejneselementerne gradvist. Når barbermaskinen sættes i stationen igen, vælger systemet automatisk det relevante rensprogram og gendanner segmenterne til maksimal hygiejne. Da det ikke er så hygiejnisk at rengøre barbermaskinen under rindende vand som i rensstationen, bliver hygiejneselementerne kun gendannet, når barbermaskinen er rensset i Clean&Renew-stationen.

### Information om opladning

- En fuld opladning tager cirka 1 time og giver op til 50 minutters ledningsfri brug. Det kan variere efter din skægvækst og temperaturen i omgivelserne. 5-minutters hurtig opladning er tilstrækkeligt til en barbering.

- Anbefalet temperatur ved opladning er 5 °C til 35 °C. Batteriet oplades måske ikke ordentligt eller slet ikke ved en ekstremt lav eller høj temperatur. Anbefalet temperatur ved opbevaring og barbering er 15 °C til 35 °C. Apparatet må ikke udsættes for temperaturer over 50 °C i længere perioder.

## Anvendelse af barbermaskine

### Brugsanvisning

Tryk på start/stop-knappen (12) for at tænde for barbermaskinen.

- Det svingbare barberhoved og svævende skæreblad tilpasser sig automatisk ansigtets konturer.
- For at barbere områder som er vanskelige at nå (f.eks. under næsen), skub barberhovedet til den bageste position, og drej låseknapen til barberhovedet tilbage. Det bevægelige barberhovede er nu låst i denne stilling.
- For at trimme bakkenbarter, overskæg eller skæg skal pop-out trimmeren til langt hår (12) skydes opad.

### Tips til den perfekte tørre barbering

For at opnå det bedste resultat anbefaler Braun, at du følger 3 simple trin:

1. Barber dig altid, inden du vasker ansigtet.
2. Hold altid shaveren vinkelret (90°) mod huden.
3. Stræk huden ud og barber mod skæggets vokseretning.

### Tilpas din barbermaskine til dine behov

Ved at holde accelerationsknappen –/+ ((13) eller (14)) nede kan du justere ydelsen til dine behov i forskellige dele af dit ansigt fra sensitiv til intensiv. Kontrollampen i startknappen (12) skifter inden for følgende område:

(–) sensitiv barbering

- lyseblå
- mørkeblå
- grøn

(+) intensiv barbering

For en omhyggelig og hurtig barbering anbefaler vi den grønne (intensive) indstilling. Når du tænder maskinen næste gang, vil den sidst anvendte indstilling blive aktiveret.

## Rengøring

### Automatisk rengøring

Placer barbermaskinen i Clean&Renew-stationen efter hver barbering og fortsæt som beskrevet i afsnittet «Før barbering». Herefter foregår al opladning og al nødvendig rengøring automatisk. Ved daglig brug rækker en rensespatron til omkring 30 rensningscykluser.

Den hygiejniske patron med rengøringsopløsning indeholder alkohol eller isopropanol (se specificering på patronen), som fordampes langsomt, når den bliver åbnet. For at

sikre optimal desinfektion, bør patronen udskiftes ca. hver 8. uge, hvis de ikke bruges dagligt.

Rensepatronen indeholder også glidemidler, som kan efterlade mærker på den ydre skærebladsramme efter rensning. Disse mærker kan imidlertid nemt fjernes ved forsigtig aftørring med en klud eller en blød renseserviet.

## Manuel rengøring

### Rengøring under rindende vand

- **Tænd for barbermaskinen (trådløs), og skyl barberhovedet under varmt, rindende vand, indtil alle rester er blevet fjernet.** Der kan anvendes flydende sæbe uden slibemidler. Skyl al skummet væk, og lad barbermaskinen køre i et par sekunder mere.
- Sluk så for barbermaskinen, tryk på udløserknappen (9) for at fjerne kassetten med skæreblade og lamelknive (8) og lad den tørre.
- Dryp en dråbe let maskinolie (ikke inkluderet) på kassetten med skæreblade og lamelknive samt trimmeren til langt hår, hvis du regelmæssigt rengør din barbermaskine under rindende vand.

Barbermaskinen bør rengøres efter hver brug med skum.

### Rengøring med børsten:

- Sluk for barbermaskinen. Tag kassetten med skæreblade og lamelknive (8) af og bank den mod en flad overflade. Rens derefter indersiden af det bevægelige hoved med børsten. Kassetten må imidlertid ikke renses med børsten, da det kan ødelægge den.

## Rengøring af kabiner

Barbermaskinens kabinet og Clean&Renew-stationen rengøres af og til med en fugtig klud, især inde i rengøringskammeret, hvor barbermaskinen står.

## Udskiftning af rensepatron

Tryk på løfteknappen (2) for at åbne kabinettet, og vent nogle få sekunder, før den brugte patron fjernes for at undgå dryp. Sørg for at lukke åbningerne med låget fra den nye patron, før den brugte patron kasseres, da den indeholder forurenet rengøringsopløsning.

## Hold din barbermaskine i topform

### Udskiftning af kassetten med skæreblade og lamelknive / nulstilling

For at opnå optimal barbering hver gang bør kassetten med skæreblade og lamelknive (8) udskiftes, når udskiftningssymbolet lyser (efter ca. 18 måneders brug), eller når kassetten er slidt. Udskiftningssymbolet minder dig under de næste 7 barberinger om at udskifte kassetten med skæreblade og lamelknive. Derefter nulstiller barbermaskinen automatisk displayet.

Når du har udskiftet kassetten med skæreblade og lamelknive, trykkes på nulstillknappen (15) med en kuglepen i mindst 3 sekunder for at nulstille tælleren. Imens

blinker udskiftningslyset, som slukker, når nulstillingen er afsluttet. Manuel nulstilling kan foretages til enhver tid.

## Tilbehør

Fås hos din forhandler eller Braun Service Centre:

- **Kassette med skæreblade og lamelknive 70S/70B**
- **Rensepatron Clean&Renew CCR**

## Miljømæssige oplysninger

Dette produkt indeholder genopladelige batterier og/eller genbrugeligt elektrisk affald. For at beskytte miljøet, smid venligst ikke ud med husholdsaffald, men lever til genbrug eller til elektrisk affald på de dertil anrettede afleveringspunkter.



Rengøringspatronen kan kasseres sammen med det almindelige husholdningsaffald.

Kan ændres uden varsel.

Elektriske specifikationer findes på specialkablet.

## Fejlfinding

Problem	Mulig årsag	Udbedring
BARBERMASKINE		
Ubehagelig lugt fra barberhoved.	<ol style="list-style-type: none"><li>1. Barberhoved er rengjort med vand.</li><li>2. Rengøringspatron har været brugt i mere end 8 uger.</li></ol>	<ol style="list-style-type: none"><li>1. Ved rengøring af barberhovedet med vand alene, bør man bruge varmt vand og en gang imellem flydende sæbe (uden slibemidler). Fjern kassetten med skæreblade og lamelknive, så de kan tørre.</li><li>2. Skift rengøringspatron mindst hver 8. uge.</li></ol>
Batteriydelse faldet betydeligt.	<ol style="list-style-type: none"><li>1. Skæreblad og lamelkniv er slidt og kræver mere kraft ved hver barbering.</li><li>2. Barberhoved er regelmæssigt rengjort med vand men ikke smurt.</li></ol>	<ol style="list-style-type: none"><li>1. Udskift kassette med skæreblade og lamelkniv.</li><li>2. Hvis barbermaskinen er rengjort med vand regelmæssigt, påføres en dråbe let maskinolie på skærebladet en gang om ugen for at smøre det.</li></ol>



Barberydelsefaldet betydeligt.	<ol style="list-style-type: none"> <li>1. Skæreblad og lamelkniv er slidt.</li> <li>2. Personlig indstilling af barberydelse er ændret.</li> <li>3. Barberingssystem er tilstoppet.</li> </ol>	<ol style="list-style-type: none"> <li>1. Udskift kassette med skæreblade og lamelkniv.</li> <li>2. For en omhyggelig og hurtig barbering anbefaler vi den grønne (intensive) indstilling.</li> <li>3. Læg kassetten med skæreblade og lamelknive i varmt vand med en dråbe opvaskemiddel. Skyl den derefter grundigt og bank den ud. Når den er tør, påføres en dråbe let maskinolie på skærebladet.</li> </ol>
Barbermaskinen slukker med fuldt opladet batteri.	Skæreblad og lamelkniv er slidt og kræver mere kraft, end motoren kan levere. Apparatetslukker.	<ul style="list-style-type: none"> <li>– Udskift kassette med skæreblad og lamelkniv.</li> <li>– Smør regelmæssigt barberingssystemet ved rengøring med vand alene.</li> </ul>
Batterisegmenteri displayet forsvinder med faldende batterikapacitet.	Skæreblad og lamelkniv er slidt og kræver mere kraft ved hver barbering.	<ul style="list-style-type: none"> <li>– Udskift kassette med skæreblade og lamelkniv.</li> <li>– Smør barberingssystemet regelmæssigt, især når du kun rengør barbermaskinen med vand.</li> </ul>
Barberingsdele er ændret for nyligt, men udskiftningssymbol lyser.	Der er ikke trykket på reset-knappen.	– Tryk på reset-knappen i mindst 3 sekunder for at nulstille displayet.
Barberhovedet er fugtigt.	<ol style="list-style-type: none"> <li>1. Tørretiden efter automatisk rengøring var for kort.</li> <li>2. Afløbet på Clean&amp;Renew-stationen er blokeret.</li> <li>3. Rengøringspatronen har været i brug i et stykke tid.</li> </ol>	<ol style="list-style-type: none"> <li>1. Rengør lige efter barbering for at give barbermaskinen tid til at tørre.</li> <li>2. Rengør afløbet med en tandstikker i træ. Tør jævnlige bakken ren.</li> <li>3. Andelen af alkohol/isopropanol har mindsket mens andelen af olie har øget. Fjern resterne med en klud.</li> </ol>

## CLEAN&RENEW STATION

Rengøring starter ikke ved tryk på startknappen.	<ol style="list-style-type: none"> <li>1. Barbermaskinen er ikke placeret rigtigt i Clean&amp;Renew-stationen.</li> <li>2. Rengøringspatronen indeholder ikke tilstrækkeligt rensesvæske (display blinker rødt).</li> <li>3. Apparatet står på standby.</li> </ol>	<ol style="list-style-type: none"> <li>1. Indsæt barbermaskinen i Clean&amp;Renew-stationen, og tryk den mod bagsiden af stationen (kontakterne på barbermaskinen skal røre ved kontakterne på stationen).</li> <li>2. Indsæt en ny rengøringspatron.</li> <li>3. Tryk på startknappen igen.</li> </ol>
--	--	---

Øgetforbrug af rengøringsvæske.	Afløbet på Clean&Renew-stationener blokeret.	<ul style="list-style-type: none"> <li>- Rengør afløbet med en tandstikker i træ.</li> <li>- Tør jævnligt bakken ren.</li> </ul>
---------------------------------	--	--

## Garanti

Braun yder 2 års garanti på dette produkt gældende fra købsdatoen. Inden for garantiperioden vil Braun for egen regning afhjælpe fabrikations- og materialefejl efter vort skøn gennem reparation eller ombytning af apparatet. Denne garanti gælder i alle lande, hvor Braun er repræsenteret.

Denne garanti dækker ikke skader opstået ved fejlbetjening, normalt slid (f.eks. skæreblad og lamelkniv) samt fejl, som har ringe effekt på apparatets værdi eller funktionsdygtighed. Garantien bortfalder ved reparationer udført af andre end de af Braun anviste reparatører og hvor originale Braun reservedele ikke er anvendt.

Ved service inden for garantiperioden afleveres eller indsendes hele apparatet sammen med købsbevis til et autoriseret Braun Service Center:  
[www.service.braun.com](http://www.service.braun.com).

Ring 7015 0013 for oplysning om nærmeste Braun Service Center.

Våre produkter er utviklet for å oppfylle de høyeste standardene for kvalitet, funksjonalitet og design. Vi håper at du vil få stor glede av din nye Braun barbermaskin.

**Les denne instruksjonen grundig, den inneholder sikkerhetsinformasjon. Spar den for fremtidig bruk.**

### Advarsel

Din barbermaskin har en spesialledning med integrert lavspenningsadapter. Skift ikke ut eller foreta endringer på noen del av den, ellers kan du bli utsatt for elektrisk støt. Bruk kun ledningssettet som følger med barbermaskinen.

Hvis apparatet er merket  C 492, kan du bruke det med alle strømledninger fra Braun merket 492-XXXX.

Ikke barber med skadet skjæreblad eller ledning.



Du kan rengjøre apparatet under rennende vann, og det kan brukes både i badekaret og dusjen. **Av sikkerhetsgrunner kan det bare brukes uten ledning.**

Dette apparatet kan brukes av barn fra og med 8 år og personer med reduserte fysiske, sensoriske eller mentale evner, eller manglende erfaring og kunnskap, hvis de er under tilsyn eller har fått instruksjon om sikker bruk av apparatet og forstår farene ved bruk av apparatet. Barn skal ikke leke med apparatet. Rengjøring og vedlikehold av apparatet skal ikke foretas av barn med mindre de er eldre enn 8 år og har tilsyn av en voksen.

For å sikre at rensevæsken ikke lekker, bør du forsikre deg om at Clean&Renew-stasjonen er plassert på en plan overflate. Når en rensepatron er installert, må du ikke tippe, bevege på eller forflytte stasjonen på noen måte, fordi rensevæsken da kan renne ut av patronen. Plasser ikke stasjonen inni en speilkommode, over en radiator eller på en polert eller lakkert overflate.

Rensepatronen inneholder en svært brannfarlig væske, så hold den vekk fra antenningskilder. Ikke røyk i nærheten av stasjonen. Må ikke utsettes for direkte sollys over lengre perioder.

Patronen må ikke fylles opp på nytt. Bruk kun originale refillpatroner fra Braun.

## Beskrivelse

### Clean&Renew-stasjon

- 1 Display for renssevæsken
- 2 Løfteknapp for bytte av patron
- 3 Kontaktpunkter mellom stasjon og barbermaskin
- 4 Startknapp for rengjøring
- 5 Indikatorer for rengjøringsprogrammer
- 6 Stasjonens strømuttak
- 7 Rensepatron

### Barbermaskin

- 8 Kassett med skjæreblad og lamellkniv
- 9 Utløserknapp for kassett med skjæreblad og lamellkniv
- 10 Låseknapp for barberhodet (lock)
- 11 Utskyvbar langhårtrimmer

- 12 På/av-bryter
- 13 Innstillingsknapp for skånsom barbering –
- 14 Innstillingsknapp for intensiv barbering +
- 15 Tilbakestillingsknapp
- 15 Barbermaskinens display
- 16a Batterisegmenter
- 16b Hygienesegmenter
- 16c Indikator for lavt batterinivå
- 16d Symbol for utskifting av reservedeler
- 17 Kontaktpunkter mellom barbermaskin og stasjon
- 18 Barbermaskinens strømtilkobling
- 19 Reiseetui
- 20 Spesialledning (design kan variere)

## Før barbering

Før du bruker barbermaskinen for første gang, må du koble den til et elektrisk strømuttak ved bruk av spesialledningen (20) eller gå frem slik det blir forklart nedenfor.

### Installering av Clean&Renew-stasjonen

- Trykk på løfteknappen (2) for å åpne beholderen.
- Hold rensepatronen (7) ned mot en plan, stabil overflate (f.eks. et bord).
- Ta forsiktig lokket av patronen.
- Skyv patronen inn i basen på stasjonen så langt det går.
- Lukk beholderen sakte ved å skyve den ned til den låses.
- Bruk spesialledningen (20) og koble stasjonens støpsel (6) til et strømuttak.

Displayet for renssevæske (1) viser hvor mye renssevæske det er i patronen:

 inntil 30 rensesykluser tilgjengelig

 inntil 7 rensesykluser igjen

 patronen må skiftes ut

### Lading og rengjøring av barbermaskinen

Sett barberhodet i Clean&Renew-stasjonen med fremsiden vendt mot deg og låseknappen (10) på barbermaskinen ulåst. Kontaktene (17) bak på barbermaskinen skal være på linje med kontaktene (3) i rensesstasjonen. **Viktig: Barbermaskinen må være tørr, og fri for skum- og såperester!**

Hvis nødvendig vil Clean&Renew-stasjonen automatisk lade opp barbermaskinen. Hygienestatusen til barbermaskinen vil også analyseres, og ett av de følgende indikatorlysene for rensesprogrammene (5) vil lyse:

- ✓ barbermaskinen er ren
- 💧 en kort, økonomisk rengjøring er påkrevd
- 💧💧 et normalt rengjøringsnivå er påkrevd
- 💧💧💧 intensiv rengjøring er nødvendig

Hvis systemet har valgt én av de tre rengjøringsprogrammene, må du trykke på startknappen (4) for at rengjøringen skal starte. **For best mulig barberingsresultat, anbefaler vi rengjøring etter hver barbering.**

Hvert rengjøringsprogram består av flere sykluser hvor rensevæsken skylles gjennom barberhodet. Avhengig av Clean&Renew-modell og/eller valgt program, tar rengjøringen inntil 16 minutter. La barbermaskinen stå i stasjonen til den er tørr. Det tar flere timer før resterende fuktighet fordamper, avhengig av temperatur og fuktighet i omgivelsene.

Når programmet er fullført, lyser det blå ✓-indikatorlyset for rengjøring.

### Standby-modus

10 minutter etter at ladingen eller rengjøringen er avsluttet, vil Clean&Renew-stasjonen gå over i standby-modus: Indikatorene til Clean&Renew-stasjonen slås av.

## Barbermaskinens display

Barbermaskinens display (16) viser batterinivået på venstre side, og hygienestatusen på høyre side. (6 mørke streker vises på begge sider når batteriet er fullt ladet og barbermaskinen er hygienisk ren).

### Batteristreker:

Under lading eller når barbermaskinen er i bruk, vil de respektive batteristrekene blinke. Når batteriet er fullt ladet, vil alle de 6 strekene vises. Når batterinivået blir lavere, vil strekene gradvis forsvinne.

### Indikator for lavt batterinivå

Indikatoren for lavt batterinivå har en rød ramme og blinker for å vise at batteriet nesten er utladet. Den gjenværende batterikapasiteten holder til 2–3 barberinger.

### Hygienestreker:

Alle de 6 hygienestrekene vil vises etter at barbermaskinen har blitt rengjort i Clean&Renew-stasjonen. Når barbermaskinen er i bruk, vil hygienestrekene gradvis forsvinne. Når barbermaskinen settes tilbake i stasjonen, vil systemet automatisk velge det rengjøringsprogrammet som passer og strekene vil gjenopprettes til maksimal hygienestandard. Å skylle barbermaskinen under rennende vann er ikke like hygienisk som bruk av rengjøringsstasjonen, derfor vil hygienestrekene bare gjenopprettes når barbermaskinen har blitt rengjort i Clean&Renew-stasjonen.

### Ladeinformasjon

- Full opplading tar ca. 1 time og gir opptil 50 minutter med trådløs barbering. Dette kan variere avhengig av skjeggveksten din og temperaturen i omgivelsene. En 5 minutters hurtiglading er nok til en barbering.

- Den beste temperaturen for lading er mellom 5 °C og 35 °C. Ved ekstremt lave eller høye temperaturer vil batteriet kanskje ikke lades opp ordentlig eller ikke lades i det hele tatt. Anbefalt omgivelsestemperatur for barbering er mellom 15 °C og 35 °C. Utsett ikke barbermaskinen for temperaturer som er høyere enn 50 °C over lengre tid.

## Bruk av barbermaskinen

### Slik bruker du barbermaskinen

Trykk på på/av-knappen (12) for å slå på barbermaskinen:

- Det svingbare barberhodet og de bevegelige skjærebladene tilpasser seg automatisk til alle konturene i ansiktet ditt.
- For å barbere områder som er vanskelige å nå (f.eks. under nesen), skyv barberhodet til bakerste posisjon og flytt deretter barberhodets låseknapp tilbake. Det dreibare hodet er nå låst i denne vinkelen.
- For å trimme kinnskjegg, barter eller skjegg, skyver du den utskyvbare langhårtrimmeren (11) oppover.

### Tips for en perfekt tørrbarbering

For et best mulig barberingsresultat, anbefaler Braun at du følger 3 enkle trinn:

1. Du bør alltid barbere deg før du vasker ansiktet.
2. Hold barbermaskinen vinkelrett (90°) mot huden.
3. Strekk huden og barber mot skjegggets vekstretning.

### Personlig tilpasning av barbermaskinen

Med knappene sensitiv (13) og intensiv (14) kan du velge de beste innstillingene for barbering av ulike områder av ansiktet etter dine spesifikke behov. De ulike innstillingene vises i indikatorlyset som er integrert i på/av-bryteren (12):

(-) sensitiv barbering

- lyseblått
- mørkeblått
- grønt

(+) intensiv barbering

For en grundig og rask barbering anbefaler vi grønn innstilling (intensiv).

Neste gang du slår på barbermaskinen, vil den sist benyttede innstillingen bli aktivert.

## Rengjøring

### Automatisk rengjøring

ASett barbermaskinen i Clean&Renew-stasjonen etter hver barbering, og følg beskrivelsen i avsnittet «Før barbering» ovenfor. All nødvendig lading og rengjøring blir automatisk utført. Ved daglig bruk vil en rensepatron rekke til omtrent 30 rengjøringer.

Den hygieniske renseoppløsningen inneholder etanol eller isopropanol (se spesifikasjon på patronen) som sakte vil fordampe når patronen er åpnet. Hvis patronen ikke brukes daglig, bør den byttes ut etter omtrent 8 uker.

Rensepatronen inneholder også smørende midler som kan etterlate rester på skjæreblad-rammen etter rengjøringen. Disse flekkene kan imidlertid enkelt tørkes bort med en myk klut eller et tørkepapir.

## Manuell rengjøring

Rengjøring under rinnende vann

- **Slå på barbermaskinen (ledningsfri drift), og rengjør barberhodet under rennende, varmt vann.** Du kan bruke flytende såpe uten skuremidler. Skyll bort alt skummet, og la barbermaskinen gå i noen sekunder.
- Slå deretter av barbermaskinen, trykk på utlaserknappen (9) for å fjerne skjærebladet og lamellkniven (8) og la dem tørke.
- Hvis du rengjør barbermaskinen regelmessig under rennende vann, bør du påføre en dråpe lett maskinolje på langhårtrimmeren og kassetten med skjæreblad og lamellkniv.

Barbermaskinen bør rengjøres etter hver bruk med skum.

Rengjøring med børste:

- Slå av barbermaskinen. Ta av skjærebladet og lamellkniven (8) og bank dem lett mot en plan overflate. Bruk børsten og rengjør den indre delen av det bevegelige hodet. Rengjør ikke lamellkniven med børsten fordi det kan skade den.

## Rengjøring av beholderen

Av og til bør du rengjøre beholderen til barbermaskinen og Clean&Renew-stasjonen med en fuktig klut, særlig inni rengjøringskammeret hvor barbermaskinen plasseres.

## Bytte av rensepatron

Etter at du har trykket på løfteknappen (2) for å åpne beholderen, må du vente i noen sekunder før du tar ut den brukte patronen slik at det ikke drypper fra den. Før du kaster den brukte patronen, må du lukke åpningene med lokket fra den nye patronen ettersom den brukte patronen inneholder forurenset rensesvæske.

## Vedlikehold av barbermaskinen

### Bytte av skjæreblad og lamellkniv / tilbakestilling

For å opprettholde 100 % barberingsytelse må du skifte ut skjærebladet og lamellkniven når indikatorlampen tennes (etter omtrent 18 måneder), eller når delene er slitt.

Symbolet for utskifting vil i løpet av de neste 7 barberingene minne deg på å skifte ut kassetten med skjæreblad og lamellkniv. Deretter tilbakestilles displayet automatisk.

Når du har skiftet ut kassetten med skjæreblad og lamellkniv, bruker du en kulepenn for å trykke inn tilbakestillingsknappen (15) i minst tre sekunder for å tilbakestille telleren. Indikatorlyset blinker mens du gjør dette, og det slukker når tilbakestillingen er fullført. Manuell tilbakestilling kan foretas når som helst.

## Tilbehør

Tilgjengelig hos din forhandler eller et Braun servicesenter:

- **Kassett med skjæreblad og lamellkniv 70S/70B**
- **Rensepatron Clean&Renew CCR**

## Miljømessige opplysninger

Dette produktet inneholder oppladelige batterier og/eller resirkulerbart elektrisk avfall. For å beskytte miljøet, vennligst kast i husholdsavfall, men lever til gjenbruk eller til elektrisk avfall på dertil egnet avleveringspunkt.



Rensepatronen kan kastes sammen med vanlig husholdningsavfall.

Med forbehold om endringer.

Elektriske spesifikasjoner er angitt på spesialledningssettet.

## Problemløsning

Problem	Mulig årsak	Løsning
<b>BARBERMASKINEN</b>		
Ubehagelig lukt fra barberhodet.	<ol style="list-style-type: none"><li>1. Barberhodet er rengjort med vann.</li><li>2. Rensepatron har vært i bruk i mer enn 8 uker.</li></ol>	<ol style="list-style-type: none"><li>1. Når barberhodet rengjøres med vann bør du kun bruke varmt vann og av og til litt flytende såpe (uten skuremidler). Ta av kassetten med skjæreblad og lamellkniv og la den tørke.</li><li>2. Bytt rensepatron minst hver 8. uke.</li></ol>
Batterikapasiteten har blitt betydelig dårligere.	<ol style="list-style-type: none"><li>1. Skjærebladene og lamellkniven er utslitte, noe som krever mer strøm for hver barbering.</li><li>2. Barberhodet har blitt rengjort regelmessig med vann, men har ikke blitt oljet.</li></ol>	<ol style="list-style-type: none"><li>1. Bytt ut kassetten med skjæreblad og lamellkniv.</li><li>2. Hvis barbermaskinen regelmessig rengjøres med vann, bør dupåføre en dråpe tyntflytende maskinolje på toppen av skjærebladet en gang i uken, slik at det smøres.</li></ol>



<p>Barberingsytelsen har blitt betydelig dårligere.</p>	<ol style="list-style-type: none"> <li>1. Skjærebladene og lamellkniven er utslitte.</li> <li>2. Den personlige innstillingen av barberingsytelsen er endret.</li> <li>3. Barberingssystemet er tett.</li> </ol>	<ol style="list-style-type: none"> <li>1. Bytt ut kassetten med skjæreblad og lamellkniv.</li> <li>2. For en grundig og rask barbering anbefaler vi grønn innstilling (intensiv).</li> <li>3. Legg kassetten med skjæreblad og lamellkniv i varmt vann med en dråpe oppvaskmiddel. Skyll den deretter grundig og bank den lett mot en jevn overflate for å fjerne vannet. Når den er tørr, påfører du en dråpe tyntflytende maskinolje på skjærebladet.</li> </ol>
<p>Barbermaskinen slår seg av selv om batteriet er fullt oppladet.</p>	<p>Skjærebladene og lamellkniven er utslitte, og dette krever mer effekt enn motoren klarer å gi. Apparatet slår seg av.</p>	<ul style="list-style-type: none"> <li>– Bytt ut kassetten med skjæreblad og lamellkniv.</li> <li>– Påfør olje på barberingssystemet med jevne mellomrom, spesielt dersom du kun rengjør med vann.</li> </ul>
<p>Noen av batterinivåene i displayet hopper over ved minkende batterikapasitet.</p>	<p>Skjærebladene og lamellkniven er utslitte, og dette krever stadig mer effekt for hver barbering.</p>	<ul style="list-style-type: none"> <li>– Bytt ut kassetten med skjæreblad og lamellkniv.</li> <li>– Påfør olje på barberingssystemet med jevne mellomrom, spesielt dersom du kun rengjør med vann.</li> </ul>
<p>Barbermaskinens deler er nylig skiftet ut, men utskiftings-symbolet lyser fremdeles.</p>	<p>Tilbakestillingsknappen har ikke blitt trykket inn.</p>	<ul style="list-style-type: none"> <li>– Trykk inn tilbakestillingsknappen i minst 3 sekunder for å nullstille telleren.</li> </ul>
<p>Barberhodet er fuktig.</p>	<ol style="list-style-type: none"> <li>1. Tørketiden etter automatisk rengjøring var for kort.</li> <li>2. Utløpet i Clean&amp; Renew-stasjonen er tett.</li> <li>3. Rensepatronen har vært i bruk en god stund.</li> </ol>	<ol style="list-style-type: none"> <li>1. Rengjør maskinen like etter barbering slik at den får god tid til å tørke.ontakt med kontakterna i stationen).</li> <li>2. Rengjør utløpet med en tannpirker av tre. Tørk regelmessig av beholderen.</li> <li>3. Andelen etanol/isopropanol har minsket mens andelen olje har økt. Fjern rester med en klut.</li> </ol>

## CLEAN&RENEW-STASJONEN

Rengjøringen starter ikke når jeg trykker på startknappen.	<ol style="list-style-type: none"><li>1. Barbermaskinen er ikke riktig plassert i Clean&amp;Renew-stasjonen.</li><li>2. Rensepatronen inneholder ikke nok rensesvæske (displayet blinker rødt).</li><li>3. Apparatet står i standby-innstilling.</li></ol>	<ol style="list-style-type: none"><li>1. Sett barbermaskinen i Clean&amp;Renew-stasjonen, og skyv den mot baksiden av stasjonen (kontaktene på barbermaskinen må være i linje med kontaktene i stasjonen).</li><li>2. Sett inn en ny rensespatron.</li><li>3. Trykk inn startknappen på nytt.</li></ol>
Økt forbruk av rensesvæske.	Utløpet i Clean&Renew-stasjonen er tett.	<ul style="list-style-type: none"><li>– Rengjør utløpet med en tannpirker av tre.</li><li>– Tørk regelmessig av beholderen.</li></ul>

### Garanti

Vi gir 2 års garanti på produktet gjeldende fra kjøpsdato.

I garantitiden vil vi gratis rette eventuelle fabrikkasjons- eller materialfeil, enten ved reparasjon eller om vi finner det hensiktsmessig å bytte hele produktet.

Denne garantien er gyldig i alle land der Braun eller Brauns distributør selger produktet.

Denne garantien dekker ikke: skader på grunn av feil bruk, normal slitasje (f.eks. på skjærebled eller lamellkniven) eller skader som har ubetydelig effekt på produktets verdi og virkemåte sitat slutt. Garantien bortfaller dersom reparasjoner utføres av ikke autorisert person eller hvis andre enn originale Braun reservedeler benyttes.

For service i garantitiden skal hele produktet leveres eller sendes sammen med kopi av kjøpskvittering til nærmeste autoriserte Braun Serviceverksted:  
[www.service.braun.com](http://www.service.braun.com).

Ring 22 63 00 93 for å bli henvist til nærmeste autoriserte Braun Serviceverksted.

### NB

For varer kjøpt i Norge har kunden garanti i henhold til NEL's Leveringsbetingelser.

Våra produkter har utformats för att uppfylla de högsta standarder för kvalitet, funktionalitet och design. Vi hoppas att du blir nöjd med din nya Braun Shaver.

**Läs denna instruktion i sin helhet. Den innehåller säkerhetsinformation. Spara den för framtida referens.**

## Varning

Ditt raxsystem är utrustat med en specialsladd med en inbyggd, säker elförsörjning med extra låg spänning. Byt inte ut eller ändra på någon del, annars finns det risk för elektriska stötar. Använd endast den medföljande specialsladden.

Om apparaten är märkt med  C 492 kan den användas med alla Braun strömkablar märkta med 492-XXXX.

Raka aldrig med ett skadat skärblad eller en skadad sladd.

 Apparaten kan rengöras under rinnande vatten och användas i badet och i duschen. **Av säkerhetsskäl kan den endast användas utan sladd.**

Den här produkten får endast användas av barn från 8 års ålder och personer med nedsatt fysisk, sensorisk eller mental förmåga eller bristande erfarenhet/kunskap under övervakning av en person som är ansvarig för deras säkerhet samt efter att ha fått instruktioner om hur produkten kan användas på ett säkert sätt. Barn ska inte leka med produkten. Rengöring och underhåll ska inte utföras av barn och dessa inte är över 8 år och övervakas av en vuxen person.

För att hindra att rengöringsvätskan läcker ut måste du se till att rengöringsstationen står på en plan yta. När du har installerat en rengöringskassetten får du inte tippa eller plötsligt röra eller flytta stationen eftersom rengöringsvätskan då kan rinna ut ur kassetten. Rengöringsstationen bör inte placeras i spegelskåp, ovanför element eller på polerade eller lackerade ytor.

Rengöringskassetten innehåller ytterst lättantändlig vätska varför den skall förvaras på avstånd från brandkällor. Rök inte i närheten av rengöringsstationen. Utsätt inte apparaten för direkt solljus under längre perioder.

Fyll inte på kassetten själv – använd enbart Braun original refillkassetter.

## Beskrivning

### Rengöringsstation

- 1 Indikator för rengöringsvätska
- 2 Lyftknapp för kassetbyte
- 3 Stationens kontakter mot rakapparaten
- 4 Starta rengöring knapp
- 5 Indikatorer för rengöringsprogram
- 6 Strömuttag för rengöringsstationen
- 7 Rengöringskasset

### Rakapparat

- 8 Skärblads- & saxkasset
- 9 Kassetfrigöringsknapp
- 10 Låsknapp för skärhuvud (lock)
- 11 Utfällbar trimmer för långt hår

- 12 På-/av-knapp
- 13 Känslig knapp –
- 14 Intensiv knapp +
- 15 Återställningsknapp
- 16 Rakapparatsens display
- 16a Batterisegment
- 16b Hygiensegment
- 16c Indikator för låg batterinivå
- 16d Symbol för byte av reservdelar
- 17 Rakapparatsens kontakter mot stationen
- 18 Rakapparatsens eluttag
- 19 Resefodral
- 20 Specialsladd (design kan variera)



## Före rakningen

Innan du börjar raka dig måste rakapparaten anslutas till ett eluttag med specialsladden  eller gör enligt nedanstående beskrivning:

### Installation av rengöringsstationen

- Tryck ned lyftknappen (2) för att öppna höljet.
- Håll rengöringskassetten (7) mot en plan och stabil yta (t.ex. ett bord).
- Ta försiktigt bort locket från kassetten.
- Skjut in kassetten så långt in i stationens bas som möjligt.
- Stäng försiktigt höljet genom att trycka ned det tills det låses.
- Anslut rengöringsstationen (6) till ett eluttag med specialsladden (20).

Rengöringsvätskeindikatorn (1) visar hur mycket vätska som finns i kassetten:

-  räcker till 30 rengöringar
-  räcker till 7 rengöringar
-  ny kasset behövs

### Laddning och rengöring av rakapparaten

Sätt i rakhuvudet i Clean&Renew-stationen med framsidan vänd mot dig och låset (10) på rakapparaten olåst. Kontaktarna (17) på rakapparatsens baksida ansluts till kontaktarna (3) på rengöringsstationen. **Viktigt: Rakapparaten ska vara torr och fri från raxkum och tvålorester!**

Rengöringsstationen laddar nu automatiskt rakapparaten vid behov. Rakapparatsens hygieniska tillstånd analyseras också och en av rengöringsprogrammets följande indikatorer (5) börjar lysa:

- ✓ rakapparaten är ren

- 🔹 snabbrengöring behövs
- 🔹🔹 normalrengöring behövs
- 🔹🔹🔹 intensivrengöring behövs

Om stationen väljer ett av de erforderliga rengöringsprogrammen startas det dock inte såvida du inte trycker på starta rengöring knappen (4). **För bästa resultat rekommenderar vi att apparaten rengörs efter varje rakning.**

Varje rengöringsprogram består av flera cykler där rengöringsvätska spolats genom rakhuvudet. Rengöringen tar upp till 16 minuter beroende på modell av Clean&Renew, och/eller programmet som valts. Låt rakapparaten stå kvar i stationen och torka. Beroende på klimatförhållandena tar det flera timmar tills kvarvarande fukt har avdunstat.

När programmet är klart lyser den blå indikatorn ren ✓.

### Viloläge

10 minuter efter att laddning eller rengöring avslutats går rengöringsstationen till viloläge: Indikatorerna på rengöringsstationen och rakapparaten släcks.

## Rakapparatsens display

Rakapparatsens display (16) visar batteriets laddningsstatus till vänster och hygienstatus till höger. (6 mörka indikatorer visas på var sida när batteriet är fulladdat och rakapparaten är hygieniskt ren).

### Batteriindikatorer:

Under laddning eller vid användning blinkar respektive batteriindikator. Vid fulladdat batteri visas samtliga 6 indikatorer. I och med att laddningen sjunker försvinner indikatorerna successivt.

### Indikator för låg batterinivå

Indikatorn för låg batterinivå har en röd ram som blinkar för att indikera att batteriet nästan är urladdat. Den återstående batterikapaciteten räcker till 2 eller 3 rakningar.

### Hygienindikatorer:

Samtliga 6 hygienindikatorer visas efter att rakapparaten har rengjorts i rengöringsstationen. När rakapparaten används försvinner hygienindikatorerna successivt. När rakapparaten återigen har satts i stationen väljer systemet automatiskt lämpligt rengöringsprogram och återställer indikatorerna för att visa bästa hygienstatus. Eftersom rengöring av rakapparaten under rinnande vatten inte är lika hygieniskt som i rengöringsstationen återställs hygienindikatorerna endast när rakapparaten har rengjorts i stationen.

### Laddningsinformation

- Det tar ungefär en timme att ladda batteriet fullt och det ger upp till 50 minuters sladdlös rakning. Detta kan variera beroende på din skäggväxt och temperaturen i omgivningen. En 5 minuters snabbaddning räcker för en rakning.

- Rekommenderad omgivande temperatur vid laddning är mellan 5 °C och 35 °C. Vid extremt låga eller höga temperaturer kan det hända att batteriet inte laddas ordentligt eller inte laddas alls. Rekommenderad omgivande temperatur för rakning är mellan 15 °C och 35 °C. Utsätt inte rakapparaten för temperaturer som överstiger 50 °C under längre tid.

## Så här använder du rakapparaten

### Hur den används

Tryck in på/av-knappen (12) för att sätta igång rakapparaten.

- Det svängbara rakhuvudet och rörliga skärbladen anpassar sig automatiskt till ansiktets olika konturer.
- För att raka svåråtkomliga områden (t.ex. under näsan), skjuter du rakhuvudet till den bakre positionen och trycker tillbaka rakhuvudets låsknapp. Det rörliga rakhuvudet är nu låst i denna vinkel.
- För upp den utfällbara trimmern för långt hår (11) för att klippa mustasch eller skägg.

### Tips för en perfekt torrakning

För den perfekta rakningen rekommenderar Braun följande 3 enkla steg:

1. Raka dig alltid innan du tvättar ansiktet.
2. Håll alltid rakapparaten i rät vinkel (90°) mot huden.
3. Sträck ut huden och raka mot skäggets växtriktning.

### Anpassa rakapparaten inställningar

Med knapparna +/- ((13) och (14)) kan du anpassa rakkraften till dina individuella behov på olika områden av ditt ansikte, från känslig till intensiv. De olika inställningarna visas i startknappen (12):

(-)känslig rakning

- ljusblå
- mörkblå
- grön

(+)intensiv rakning

För en grundlig och snabb rakning rekommenderar vi den gröna inställningen (intensiv). Senast använda inställning används automatiskt nästa gång du använder rakapparaten.

## Rengöring

### Automatisk rengöring

Efter varje rakning bör du ställa tillbaka rakapparaten i rengöringsstationen och göra enligt beskrivningen i avsnittet «Före rakning». Laddning och rengöring sker då helt automatiskt. Vid dagligt bruk bör en rengöringskassett räcka till ca 30 rengöringar.

Den hygieniska rengöringspatronen innehåller vätskan innehåller etanol eller isopropanol (se specifikation på patronen) som långsamt avdunstar, efter att refillen har öppnats. För att säkerställa optimal desinficering bör en patron som inte används dagligen bytas ut efter ca åtta veckor.

Rengöringskassetten innehåller också smörjmedel som efter rengöring kan lämna rester på den yttre skärbladsramen. Dessa rester kan emellertid lätt avlägsnas med en tygbit eller mjuk servett.

## Manuell rengöring

### Rengöring under rinnande vatten

- **Slå på rakapparaten (utan sladd) och rengör rakhuvudet under varmt, rinnande vatten.** Flytande tvål utan slipmedel kan användas. Skölj av allt lödder och låt rakapparaten vara igång i ytterligare några sekunder.
- Stäng sedan av rakapparaten, tryck in frigöringsknappen (9) för att ta bort skärblads- och saxkassetten (8) och låt torka.
- Om du rengör rakapparaten regelbundet under rinnande vatten bör du droppa lite symaskinsolja (ej inkluderad) på trimmern för långt hår och kassetten med skärblad och lamellknivar.

Rakapparaten ska rengöras efter varje användning med skum.

### Rengöring med borste:

- Stäng av rakapparaten. Ta bort skärblads- och saxkassetten (8) och knacka den försiktigt på en plan yta. Rengör det svängbara huvudets inre delar med borsten. Använd emellertid inte borsten för att rengöra själva kassetten då den kan skadas.

## Rengöring av höljet

Rengör rakapparatsens hölje och rengöringsstationen med en fuktig trasa då och då, i synnerhet insidan på rengöringskammaren där rakapparaten ligger.

## Byta rengöringskassett

Efter att du tryckt in lyftknappen (2) för att öppna höljet bör du vänta några sekunder innan du tar ur kassetten för att undvika dropp.

Innan du kastar den använda refillen bör du försäkra dig om att dess öppning är stängd genom att sätta på locket från den nya refillen.

## Hålla rakapparaten i toptrim

### **Byta ut skärblads- och saxkassetten/återställa**

För att bibehålla en 100% rakning bör du byta ut skärblads- och saxkassetten (8) när bytutsymbolen på rakapparatsens display (16) lyser (efter ca 18 månaders användning) eller när kassetten är utsliten.

Byt-utsymbolen är till för att påminna dig om att du under de kommande 7 rakningarna bör byta ut skärblads- och saxkassetten. Rakapparaten återställer därpå displayen automatiskt.

Efter att du bytt ut skärblads- och saxkassetten kan du använda en kulspetspenna för att trycka in återställningsknappen (15) i minst 3 sekunder för att återställa räknaren. Återställningslampan blinkar under tiden och släcks när återställningsproceduren är klar. Du kan när som helst återställa rakapparaten manuellt.

## Tillbehör

Finns hos din återförsäljare eller hos Braun Service Centre:

- **Skärblads- & saxkassett 70S/70B**
- **Rengöringskassett Clean&Renew CCR**

## Miljöskyddsmeddelande

Produkten innehåller batterier och/eller återvinningsbart elavfall. Av hänsyn till miljön ska denna apparat inte slängas med hushållsavfallet. Återvinning bör ske enligt gällande lokala föreskrifter.



Den använda rengöringspatronen kan kastas i hushållssoporna.

Med förbehåll för eventuella ändringar.

För elektriska specifikationer, se texten på specialsladden.

## Felsökning

Problem	Möjlig orsak	Åtgärd
RAKAPPARAT		
Dålig lukt från rakhuvudet.	<ol style="list-style-type: none"><li>1. Rakhuvudet har rengjorts med vatten.</li><li>2. Rengöringskassetten har använts i mer än 8 veckor.</li></ol>	<ol style="list-style-type: none"><li>1. När du rengör rakhuvudet med enbart vatten ska du använda varmt vatten och emellanåt lite flytande tvål (som inte innehåller slipmedel). Avlägsna skärblads- och saxkassetten så att den kan torka.</li><li>2. Byt ut rengöringskassetten minst var 8:e vecka.</li></ol>
Batteri-prestandan har försämrats märkbart.	<ol style="list-style-type: none"><li>1. Skärblad och sax är slitna vilket kräver mer energi för varje rakning.</li><li>2. Rakhuvudet rengörs regelbundet med vatten, men har inte smorts.</li></ol>	<ol style="list-style-type: none"><li>1. Byt ut skärblads- och saxkassetten.</li><li>2. Vid regelbunden rengöring med vatten, applicera en droppe symaskinsolja uppe på skärbladet en gång i veckan för att smörja det.</li></ol>



Rakningsprestandan har försämrats märkbart.	<ol style="list-style-type: none"> <li>1. Skärblad och sax är slitna.</li> <li>2. Personlig inställning av rakningsprestandan har ändrats.</li> <li>3. Rakningssystemet är igentäppt.</li> </ol>	<ol style="list-style-type: none"> <li>1. Byt ut skärblads- och saxkassetten.</li> <li>2. För grundlig och snabb rakning rekommenderar vi den gröna inställningen (intensiv).</li> <li>3. Sänk ned skärblads- och saxkassetten i varmt vatten som tillsatts en droppe diskmedel. Skölj därefter noga och skaka ur det. När det har torkat applicerar du en droppe symaskinsolja på skärbladet.</li> </ol>
Rakapparaten stängs av med ett fulladdat batteri.	Skärblad och sax är slitna vilket kräver mer energi än motorn kan ge. Rakapparaten stängs av.	<ul style="list-style-type: none"> <li>– Byt ut skärblads- och saxkassetten.</li> <li>– Olja regelbundet in systemet, särskilt om du rengör med enbart vatten.</li> </ul>
Några av batterinivåerna i displayen hoppas över vid minskad batterikapacitet.	Skärblad och sax är slitna vilket kräver mer energi för varje rakning.	<ul style="list-style-type: none"> <li>– Byt ut skärblads- och saxkassetten.</li> <li>– Olja raksystemet regelbundet, särskilt om du rengör med enbart vatten.</li> </ul>
Rakdelar har bytts nyligen, men symbolen för byte lyser.	Återställningsknappen har inte tryckts in.	<ul style="list-style-type: none"> <li>– Tryck på återställningsknappen i 3 sekunder för att nollställa räknaren.</li> </ul>
Rakhuvudet är fuktigt.	<ol style="list-style-type: none"> <li>1. För kort torkningstid efter den automatiska rengöringen.</li> <li>2. Dränaget på Clean&amp;Renew-stationen är igentäppt.</li> <li>3. Rengöringskassetten har varit i bruk under en tid.</li> </ol>	<ol style="list-style-type: none"> <li>1. Utför rengöringen direkt efter rakning så att det finns tillräcklig tid för torkning.</li> <li>2. Rengör dränaget med en tandpetare av trä. Torka rent behållaren regelbundet.</li> <li>3. Andelen etanol/isopropanol har minskat medan mängden olja har ökat. Torka bort resterna med en trasa.</li> </ol>

## CLEAN&RENEW STATIONEN

Rengöringen startar inte när startknappen trycks ned.	<ol style="list-style-type: none"> <li>1. Rakapparaten står inte rätt i Clean&amp;Renew-stationen.</li> <li>2. Rengöringskassetten innehåller för lite rengöringsvätska (displayen blinkar rött).</li> <li>3. Apparaten är i viloläge.</li> </ol>	<ol style="list-style-type: none"> <li>1. Placera rakapparaten i Clean&amp;Renew-stationen och tryck den mot baksidan på stationen (kontakterna på rakapparaten ska vara i kontakt med kontakterna i stationen).</li> <li>2. Sätt i en ny rengöringskasset.</li> <li>3. Tryck på startknappen igen.</li> </ol>
---	---	--

Ökad förbrukning av rengöringsvätska.	Dränaget på Clean&Renew-stationen är igentäppt.	<ul style="list-style-type: none"> <li>– Rengör dränaget med en tandpetare av trä.</li> <li>– Torka rent behållaren regelbundet.</li> </ul>
---------------------------------------	---	---

## Garanti

Vi garanterar denna produkt för två år från och med inköpsdatum. Under garantitiden kommer vi utan kostnad, att avhjälpa alla brister i apparaten som är hänförliga till fel i material eller utförande, genom att antingen reparera eller byta ut hela apparaten efter eget gottfinnande.

Denna garanti gäller i alla länder där denna apparat levereras av Braun eller deras auktoriserade återförsäljare.

Denna garanti gäller inte: skada på grund av felaktig användning, normalt slitage (t.ex. skärblad och saxhuvud) eller skador som har en försumbar effekt på värdet eller apparatens funktion. Garantin upphör att gälla om reparationer utförs av icke behörig person eller om Brauns originaldelar inte används.

För att erhålla service under garantitiden skall den kompletta apparaten lämnas in tillsammans med inköpskvittot, till ett auktoriserat Braun verkstad:  
[www.service.braun.com](http://www.service.braun.com).

Ring 020-21 33 21 för information om närmaste Braun verkstad.

Tuotteemme on suunniteltu täyttämään korkeimmat laatu-, toimivuus- ja muotoiluvaatimukset. Toivomme sinun saavan iloa ja hyötyä uudesta Braun-parranajokoneestasi.

**Lue nämä turvallisuustietoja sisältävät ohjeet huolellisesti. Säilytä ohjeet myöhempää tarvetta varten.**

## Varoitus

Parranajokoneen verkkojohto on varustettu matalajännitesovittimella. Sähköiskun vaaran välttämiseksi älä vaihda siihen mitään osia tai tee mitään muutoksia. Käytä ainoastaan laitteen mukana toimitettua verkkojohtoa/johtoja.

Jos laitteessa on merkintä  492, voit käyttää sitä minkä hyvänsä Braun-virtalähteen kanssa, jossa on merkintä 492-XXXX.

Älä käytä laitetta, jos teräverkko tai verkkojohto on vahingoittunut.



Laitteet soveltuu puhdistettavaksi juoksevalla vedellä ja käytettäväksi kylvyssä tai suihkussa. **Turvallisuussyistä sitä voidaan käyttää vain ilman verkkojohtoa.**

Yli 8-vuotiaat lapset tai sellaiset henkilöt, joiden fyysinen, sensorinen tai henkinen toimintakyky on rajoittunut tai joilla ei ole tarvittavaa kokemusta tai tietoa laitteen käytöstä, voivat käyttää laitetta, jos heitä valvotaan ja ohjeistetaan laitteen turvallisen käytön osalta ja he ymmärtävät käyttöön liittyvät vaaratekijät. Lasten ei saa antaa leikkiä laitteella. Laitetta saavat puhdistaa vain yli 8-vuotiaat lapset, kun heitä valvotaan.

Aseta Clean&Renew-huoltokeskus tasaiselle pinnalle puhdistusnesteen vuotojen välttämiseksi. Kun puhdistuskasetti on asennettu, älä kallista, liikuta äkkinäisesti tai kuljeta huoltokeskusta, koska kasetista voi läikkyä puhdistusnestettä. Älä säilytä huoltokeskusta peilikaapissa tai patterin päällä äläkä aseta sitä kiillotetuille tai lakatuille pinnoille.

Puhdistuskasetti sisältää herkästi syttyvää nestettä, joten pidä se poissa syttymislähteiden ulottuvilta. Älä tupakoi huoltokeskuksen lähetyvillä. Älä altista suoralle auringonvalolle pitkäksi aikaa.

Älä täytä kasettia uudestaan. Käytä ainoastaan alkuperäistä Braunin puhdistuskasettia.

## Laitteen osat

### Clean&Renew-huoltokeskus

- 1 Puhdistusnesteen näyttö
- 2 Irrotuspainike kasetin vaihtoa varten
- 3 Huoltokeskuksen liitäntä parranajokoneeseen
- 4 Aloita puhdistuspainike
- 5 Puhdistusohjelman merkkivalot
- 6 Huoltokeskuksen verkkolaitteen liitin
- 7 Puhdistuskasetti

### Parranajokone

- 8 Teräverkon ja leikkurin kasetti
- 9 Kasetin vapautuspainike
- 10 Ajopään lukituskytkin (lock)
- 11 Ulostyönnettävä pitkien karvojen trimmeri

- 12 Virtakytkin
- 13 Sensitive-asetuksen painike –
- 14 Intensive-asetuksen painike +
- 15 Reset-painike
- 16 Parranajokoneen näyttö
- 16a Paristo-osio
- 16b Hygienia-osio
- 16c Latauksen tyhjenemisen merkkivalo
- 16d Osion vaihdosta muistuttava symboli
- 17 Parranajokoneen liitäntä huoltokeskukseen
- 18 Parranajokoneen verkkolaitteen liitin
- 19 Matkakotelo
- 20 Verkkajohto (vaihtelee mallista riippuen)

## Ennen parranajoa

Kytke parranajokone ennen ensimmäistä käyttökertaa verkkojohdolla (20) verkkovirtaan tai toimi alla kuvatulla tavalla:

### Clean&Renew-huoltokeskuksen asentaminen

- Avaa kotelo painamalla irrotuspainiketta (2).
- Pidä puhdistuskasettia (7) tasaisella pinnalla (esim. pöydällä).
- Irrota kasetin kansi varovasti.
- Työnnä kasetti huoltokeskukseen niin pitkälle kuin se menee.
- Sulje kotelo hitaasti työntämällä sitä alaspäin, kunnes se lukkiutuu.
- Kytke huoltokeskuksen verkkolaitteen liitin (6) verkkojohdolla (20) verkkovirtaan.

Puhdistusnesteen näyttö (1) osoittaa, kuinka paljon kasetissa on nestettä:

 enintään 30 puhdistuskertaa jäljellä

 enintään 7 puhdistuskertaa jäljellä

 vaihda uusi kasetti

### Parranajokoneen lataaminen ja puhdistaminen

Aseta ajopää Clean&Renew-asemaan etupuoli käännettynä itseesi päin ja ajopään lukituskytkin (10) «auki»-asennossa. Parranajokoneen kääntöpuolen liitännät (17) tulevat huoltokeskuksen liitäntöjen (3) kohdalle. **Tärkeää: Parranajokoneen on oltava kuiva eikä siinä saa olla partavaahdon tai saippuan jäämiä!**

Clean&Renew-huoltokeskus lataa automaattisesti parranajokoneen, jos se on tarpeen. Myös parranajokoneen puhtaustaso analysoidaan, ja yksi seuraavista puhdistusohjelman merkkivaloista (5) syttyy:

✓ parranajokone on puhdas

- 💧 lyhyt ekopuhdistus on tarpeen
- 💧💧 normaalipuhdistus on tarpeen
- 💧💧💧 tehopuhdistus on tarpeen

Jos huoltokeskus valitsee puhdistusohjelman, puhdistus alkaa vasta kun painat aloita puhdistuspainiketta (4). **Suosittelemme puhdistusta jokaisen parranajon jälkeen parhaan ajotuloksen saavuttamiseksi.**

Jokainen puhdistusohjelma koostuu useista sykleistä, joissa ajopää huuhdellaan puhdistusnesteellä. Clean&Renew -mallista ja valitusta ohjelmasta riippuen puhdistus voi kestää jopa 16 minuuttia. Jätä parranajokone asemaan kuivumaan. Jäljelle jääneen kosteuden haihtuminen voi viedä useita tunteja ympäristöstä riippuen.

Kun ohjelma on päättynyt, sininen ✓ (puhdas) -merkkivalo syttyy.

### **Stand-by-tila**

Clean&Renew-huoltokeskus siirtyy stand-by-tilaan 10 minuuttia latauksen tai puhdistuksen jälkeen: Clean&Renew-huoltokeskuksen merkkivalot sammuvat.

## **Parranajokoneen näyttö**

Parranajokoneen näyttö (16) osoittaa akkujen latauksen tilan vasemmalla ja puhtaustason oikealla. (Kummallakin puolella näkyy 6 tummaa segmenttiä, kun akut ovat täysin latautuneet ja parranajokone on puhdas.)

### **Akkusegmentit:**

Latauksen aikana ja parranajokonetta käytettäessä vastaavat akkusegmentit vilkkuvat. Kun akut ovat täysin latautuneet, kaikki 6 segmenttiä ovat näkyvissä. Kun akkujen latauksen taso vähenee, segmentit häviävät asteittain.

### Latauksen tyhjenemisen merkkivalo

Punaisella kehyksellä varustettu latauksen tyhjenemisen merkkivalo vilkkuu, kun akun varaustaso on matala. Akussa riittää virtaa tällöin kahteen tai kolmeen parranajoon.

### **Puhtaustason segmentit:**

Kaikki 6 puhtaustason segmenttiä ilmestyy näkyviin, kun parranajokone on puhdistettu Clean&Renew-huoltokeskuksessa. Kun parranajokonetta käytetään, puhtaustason segmentit häviävät asteittain. Kun parranajokone laitetaan takaisin keskukseseen, järjestelmä valitsee automaattisesti sopivan puhdistusohjelman ja palauttaa segmentit, jolloin parranajokone pysyy mahdollisimman puhtaana. Koska parranajokoneen huhteileminen juoksevassa vedessä ei ole yhtä hygieenistä kuin puhdistus huoltokeskuksessa, puhtaustason segmentit palautuvat ainoastaan, kun parranajokone on puhdistettu Clean&Renew-huoltokeskuksessa.

### **Tietoa latauksesta**

- Akun lataaminen täyteen kestää noin yhden tunnin. Täydellä akulla parranajokonetta voi käyttää johdottomasti jopa 50 minuuttia. Aika voi vaihdella parrankasvun ja ympäristön lämpötilan mukaan. 5 minuutin pikalataus riittää yhteen parranajoon.
- Partakoneen latauksen kannalta suositeltu lämpötila on 5–35 °C. Akku ei ehkä lataudu

kunnolla tai ollenkaan erittäin alhaisissa tai korkeissa lämpötiloissa. Parranajon kannalta suositeltu lämpötila on 15–35 °C. Älä säilytä laitetta pitkään yli 50 °C:een lämpötilassa.

## Parranajokoneen mukauttaminen

### Käyttöohje

Käynnistä laite painamalla virtakytkintä (12):

- Kääntyvä ajopää ja jousitetut ajopäät myötäilevät kasvojen muotoja automaattisesti.
- Kun ajat hankalammilta alueita (esim. nenän alta), työnnä ajopää taka-asentoon ja työnnä sen jälkeen ajopään lukituskytkin taka-asentoon, jolloin kääntyvä ajopää lukittuu tähän kulmaan.
- Trimmaa pulisongit, viikset tai parta työntämällä ulostyönnettävä pitkien partakarvojen trimmeri (11) ylöspäin.

### Vinkkejä täydelliseen parranajoon

Parhaan ajotuloksen saavuttamiseksi Braun suosittelee seuraavien 3 vaiheen noudattamista:

1. Aja parta ennen kasvojen pesua.
2. Pidä parranajokonetta aina suorassa kulmassa (90°) ihoon nähden.
3. Venyttä ihoa ja aja parta karvojen kasvusuuntaa vasten.

### Parranajokoneen mukauttaminen

Pitämällä kiihdytinpainiketta alas painettuna –/+ ((13) tai (14)) voit mukauttaa parranajon tehon kasvojen eri alueilla, herkästä intensiiviseen, yksilöllisten tarpeitteesi mukaan. Käynnistyspainikkeen (12) merkkivalo muuttuu seuraavasti:

(–)herkkä parranajo

- vaaleansininen
- tummansininen
- vihreä

(+)intensiivinen parranajo

Perusteelliseen ja nopeaan parranajoon suosittelemme vihreää (intensiivinen) asetusta. Kun kytket virran seuraavan kerran, viimeksi käytetty asetusta aktivoituu.

## Puhdistaminen

### Automaattinen puhdistus

Laita parranajokone jokaisen ajon jälkeen takaisin Clean&Renew-huoltokeskukseen ja toimi kappaleessa «Ennen parranajoa» kuvatulla tavalla. Lataus ja puhdistus hoituvat automaattisesti. Puhdistuskasetti riittää päivittäisessä käytössä noin 30 puhdistuskertaan.

Kasetin puhdistusneste sisältää alkoholia (katso tarkemmat tiedot kasetista), joka haihtuu luonnostaan ympäröivään ilmaan kasetin avaamisen jälkeen. Jos laitetta ei käytetä päivittäin, kasetti on vaihdettava noin kahdeksan viikon välein optimaalisen desinfiointin varmistamiseksi.

Puhdistuskasetti sisältää myös voiteluaineita, jotka voivat jättää jälkiä teräverkon kehukseen puhdistuksen jälkeen. Jäljet voidaan kuitenkin poistaa helposti pyyhkimällä liinalla tai pehmeällä WC-paperilla.

## Manuaalinen puhdistus

Puhdistus juoksevan veden alla

- **Irrota virtajohto parranajokoneesta ja käynnistä laite. Huuhtelee ajopää puhtaaksi jäämistä kuumalla vedellä.** Voit käyttää nestemäistä saippuaa, joka ei sisällä hankaavia aineosia. Huuhtelee kaikki vaahto pois ja anna parranajokoneen olla käynnissä muutaman sekunnin ajan.
- Katkaise seuraavaksi parranajokoneesta virta, poista teräverkon ja leikkurin kasetti (8) painamalla vapautuspainiketta (9) ja anna kuivua.
- Jos puhdistat parranajokoneen säännöllisesti vedellä, voitele pitkien partakarvojen viimeistelijä ja teräverkon ja leikkurin kasetti kerran viikossa pisaralla ohutta koneöljyä (ei sisälly).

Parranajokone pitää puhdistaa joka kerta partavaahdon käytön jälkeen.

Puhdistaminen harjalla:

- Sammuta parranajokoneesta virta. Poista teräverkon ja leikkurin kasetti (8) ja kopauta sitä kevyesti tasaista pintaa vasten. Puhdista kääntyvän ajopään sisäosat harjalla. Älä puhdista harjalla kasettia, sillä kasetti voi vahingoittua.

## Kotelon puhdistaminen

Puhdista parranajokoneen kotelo ja Clean&Renew-huoltokeskus ajoittain kostealla liinalla, erityisesti syvennys johon parranajokone asetetaan.

## Puhdistuskasetin vaihto

Kun olet avannut kotelon painamalla irrotuspainiketta (2), odota muutama sekunti ennen kuin poistat käytetyn kasetin, jotta kasetista ei tipu nestettä. Ennen kuin hävität käytetyn kasetin, sulje se uuden kasetin kannella. Käytetty kasetti sisältää likaista puhdistusnestettä.

## Parranajokoneen pitäminen huippukunnossa

### Teräverkon ja leikkurin kasetin vaihtaminen / nollaus

Parhaan mahdollisen ajotuloksen saavuttamiseksi teräverkon ja leikkurin kasetti (8) kannattaa vaihtaa vaihdon symbolin syttyessä parranajokoneen näytölle (noin 18 kuukauden kuluttua) tai kun kasetti on kulunut.

Vaihdon symboli muistuttaa teräverkon ja leikkurin kasetin vaihdosta seuraavien 7 parranajon aikana. Tämän jälkeen parranajokone nolaa asetuksen automaattisesti.

Voit nolata laskimen vaihdettuasi teräverkon ja leikkurin kasetin painamalla reset-painiketta (15) kynällä vähintään 3 sekunnin ajan. Parranajo-osien vaihdon merkkivalo vilkkuu ja sammuu, kun nollaus on suoritettu. Manuaalinen nollaus voidaan tehdä milloin tahansa.

## Lisävarusteet

Saatavana jälleenmyyjiltä tai Braun-huoltoliikkeistä:

- **Teräverkon ja leikkurin kasetti** 70S/70B
- **Puhdistuskasetti Clean&Renew** CCR

## Ympäristönsuojeluun liittyviä seikkoja

Tuote sisältää pattereita ja/tai kierrätettävää sähköjätettä. Suojellaksesi ympäristöä älä hävitä talousjätteen mukana, vaan vie maassasi oleviin sähköjätteen keräyspisteisiin.



Puhdistuskasetti voidaan hävittää tavallisen kotitalousjätteen mukana.

Tiedot voivat muuttua ilman ennakkoilmoitusta.

Katso sähkömääräyksiä koskevat tiedot matalajännitesovittimesta.

## Vianetsintä

Ongelma	Mahdollinen syy	Ratkaisu
PARTAKONE		
Ajopää haisee epämiellyttävältä.	<ol style="list-style-type: none"><li>1. Ajopää puhdistetaan vedellä.</li><li>2. Puhdistuskasettia käytetään yli 8 viikkoa.</li></ol>	<ol style="list-style-type: none"><li>1. Käytä ajopään puhdistukseen kuumaa vettä ja silloin tällöin nestemäistä saippuaa (joka ei sisällä hankaavia ainesosia). Poista teräverkko- ja teräkasetti ja anna osien kuivua.</li><li>2. Vaihda puhdistuskasetti vähintään 8 viikon välein.</li></ol>
Akun suorituskyky on heikentynyt huomattavasti.	<ol style="list-style-type: none"><li>1. Teräverkko ja terä ovat kuluneet ja niiden käyttö vaatii entistä enemmän virtaa jokaisella käyttökerralla.</li><li>2. Ajopää puhdistetaan säännöllisesti vedellä, mutta sitä ei voidella.</li></ol>	<ol style="list-style-type: none"><li>1. Vaihda teräverkko- ja teräkasetti.</li><li>2. Jos parranajokone puhdistetaan säännöllisesti vedellä, lisää pisara koneöljyä teräverkon päälle kerran viikossa.</li></ol>



<p>Parranajon suorituskyky on heikentynyt huomattavasti.</p>	<ol style="list-style-type: none"> <li>1. Teräverkko ja terä ovat kuluneet.</li> <li>2. Parranajon suorituskyvyn henkilökohtaista asetusta on muutettu.</li> <li>3. Ajojärjestelmä on tukkeutunut.</li> </ol>	<ol style="list-style-type: none"> <li>1. Vaihda teräverkko- ja teräkasetti.</li> <li>2. Perusteelliseen ja nopeaan parranajoon suosittelemme vihreää (intensiivinen) asetusta.</li> <li>3. Aseta teräverkko- ja teräkasetti kuumaan veteen, jossa on hieman käsitiskiainetta. Huuhtelee kasetti kunnolla ja kopauta sitä muutaman kerran. Kun kasetti on kuivunut, lisää pisara koneöljyä teräverkon päälle.</li> </ol>
<p>Parranajokone sammuu, vaikka akku on latautunut täyteen.</p>	<p>Teräverkko ja terä ovat kuluneet ja niiden käyttö vaatii enemmän virtaa kuin moottori pystyy tuottamaan. Laite sammuu.</p>	<ul style="list-style-type: none"> <li>- Vaihda teräverkko- ja teräkasetti.</li> <li>- Öljyä järjestelmä säännöllisesti etenkin, jos ajopää puhdistetaan ainoastaan vedellä.</li> </ul>
<p>Näytöllä ei esiinny täyttä määrää akun lataustilan osoittavia palkkeja ja akun kapasiteetti laskee.</p>	<p>Teräverkko ja terä ovat kuluneet ja niiden käyttö vaatii entistä enemmän virtaa jokaisella käyttökerralla.</p>	<ul style="list-style-type: none"> <li>- Vaihda teräverkko- ja teräkasetti.</li> <li>- Öljyä järjestelmä säännöllisesti etenkin, jos ajopää puhdistetaan ainoastaan vedellä.</li> </ul>
<p>Ajo-osat on vasta vaihdettu, mutta vaihtamisen tarpeen merkkivalo syttyy.</p>	<p>Palautuspainiketta ei ole painettu.</p>	<ul style="list-style-type: none"> <li>- Tyhjää laskuri painamalla palautuspainiketta vähintään 3:n sekunnin ajan.</li> </ul>
<p>Ajopää on kostea.</p>	<ol style="list-style-type: none"> <li>1. Kuivumisaika automaattisen puhdistuksen jälkeen oli liian lyhyt.</li> <li>2. Clean&amp;Renew-aseman poistoputki on tukkeutunut.</li> <li>3. Puhdistuskasettia on käytetty pitkän ajan.</li> </ol>	<ol style="list-style-type: none"> <li>1. Puhdista parranajokone välittömästi käytön jälkeen, jotta sille jää aikaa kuivua.</li> <li>2. Puhdista poistoputki hammastikulla. Pyyhi astia puhtaaksi säännöllisesti.</li> <li>3. Alkoholin määrä on vähentynyt ja öljyn määrä on lisääntynyt. Poista jäämät puhdistusliinalla.</li> </ol>

## CLEAN&RENEW-ASEMA

<p>Puhdistustoi- minto ei käynnisty, kun käynnistyspaini- kettä painetaan.</p>	<ol style="list-style-type: none"> <li>1. Parranajokonetta ei ole asetettu kunnolla Clean&amp;Renew -asemaan.</li> <li>2. Puhdistuskasetissa ei ole riittävästi puhdistusnestettä (näyttö vilkkuu punaisena).</li> <li>3. Laite on valmiustilassa.</li> </ol>	<ol style="list-style-type: none"> <li>1. Aseta parranajokone Clean&amp;Renew -asemaan ja työnnä se aseman takaosaan asti (parranajokoneen kontaktien tulee olla kohdakkain aseman kontaktien kanssa).</li> <li>2. Aseta uusi puhdistuskasetti paikalleen.</li> <li>3. Paina käynnistyspainiketta uudelleen.</li> </ol>
<p>Puhdistus- nestettä kuluu tavallista enemmän.</p>	<p>Clean&amp;Renew -aseman poistoputki on tukkeutunut.</p>	<ul style="list-style-type: none"> <li>– Puhdista poistoputki hammastikulla.</li> <li>– Pyyhi astia puhtaaksi säännöllisesti.</li> </ul>

### Takuu

Tälle tuotteelle myönnämme 2 vuoden takuun ostopäivästä lukien Suomessa voimassa olevien alan takuehtojen TE90 mukaan. Takuuaikana korvataan veloitusetta kaikki viat, jotka aiheutuvat materiaaliviasta tai valmistusvirheestä. Korvaus tapahtuu harkintamme mukaan korjaamalla, vaihtamalla viallinen osa tai vaihtamalla koko laite uuteen. Takuu on voimassa kaikkialla maailmassa sillä edellytyksellä, että laitetta myydään ko. maassa Braunin tai virallisen maahantuojan toimesta.

Takuun piiriin eivät kuulu viat, jotka johtuvat virheellisestä käytöstä tai normaalista kulumisesta (esim. teräverkko tai leikkuuterä). Takuu ei myöskään kata sellaisia vikoja, jotka eivät merkittävästi vaikuta laitteen arvoon tai toimintaan. Takuun voimassaolo lakkaa, jos laitetta korjataan muualla kuin valtuutetussa Braun-huoltoliikkeessä tai jos laitteessa käytetään muita kuin alkuperäisiä varaosia.

Yksilöity ostokuitti riittää takuun voimassaolon osoittamiseksi:

[www.service.braun.com](http://www.service.braun.com).

Lisätietoa takuuseen liittyvistä asioista saa asiakaspalvelukeskuksestamme numerosta 020-377 877.

## Türkçe

Ürünlerimiz kalite, kullanım ve tasarımda en yüksek standartlara ulaşabilmek için üretilmiştir. Yeni Braun tıraş makinenizden memnun kalacağınızı umarız.

**Lütfen kullanma talimatlarını eksiksiz bir biçimde okuyun.**

**Kullanma talimatları, güvenlikle ilgili bilgiler içermektedir. İleride ihtiyaç duyduğunuzda okumak üzere saklayın.**

## Uyarı

Tıraş makinenizin ekstra düşük voltaj için güvenlik sağlayan adaptör içeren özel kablo seti vardır. Lütfen değiştirmeyiniz herhangi bir parçası ile oynamayınız, aksi takdirde elektrik şoku riski vardır. Sadece makinenizle birlikte verilen özel kablo setini kullanın.

Eğer cihazınızda  492 işareti varsa, bu cihazı 492-XXXX kodlu Braun şarj cihazıyla kullanabilirsiniz.

Eleği veya kablosu hasar görmüş tıraş makinesini kullanmayınız.

 Bu cihaz, akan su altında temizleme ve banyo veya duşta kullanım için uygundur. **Emniyetli olması açısından sadece kablosuz olarak çalıştırılması gerekir.**

Bu aygıt, 8 yaş ve üzerindeki çocuklar tarafından kullanılabilir. Hafif fiziksel ya da ruhsal engelli kişiler veya deneyimi ve bilgisi olmayan kişiler ise; gözetim altında ya da cihazın güvenli kullanımı hakkında eğitim gördükten ve yanlış kullanımı durumunda oluşabilecek zararlar hakkında bilgi sahibi olduktan sonra cihazı kullanabilirler. Çocuklar cihazla oynamamalıdır. Temizleme ve bakım işlemleri, gözetim altında ve 8 yaşından büyük olmayan çocuklar tarafından yapılmamalıdır.

Temizleme sıvısının akmasını engellemek için, Temizleme ve Yenileme İstasyonunuzun düz bir zeminde durduğundan emin olunuz. Temizleme kartuşu takılı iken, istasyonu ani hareket ettirmeyiniz aksi takdirde sıvı dışarıya taşabilir. İstasyonu ayna dolap içerisine, radyatör üzerine, ya da kaygan bir yüzeye bırakmayınız.

Temizleme kartuşu yüksek yanıcı sıvı içerdiğinden tutuşmaya neden olabilecek kaynaklardan uzak tutunuz. İstasyonun yanında sigara içmeyiniz. Güneş ışığına direkt maruz bırakmayınız.

Kartuşu tekrar doldurmayınız ve sadece orijinal Braun yedek kartuşlarını kullanınız.

## Tanımlamalar

### Temizleme ve Yenileme İstasyonu

- 1 Temizleme Sıvısı Göstergesi
- 2 Kartuş değişimi için kaldırma butonu
- 3 Ünite - Tıraş Makinesi bağlantısı
- 4 Başlatma butonu
- 5 Temizleme programı göstergeleri
- 6 İstasyon güç soketi
- 7 Temizleme kartuşu

### Tıraş Makinesi

- 8 Elek ve Bıçak Kaseti
- 9 Kaset çıkarma butonu
- 10 Tıraş başlığı kilit butonu
- 11 Açılır uzun tüy kırma başlığı

- 12 Açma/kapama düğmesi
- 13 – hassas buton
- 14 + yoğun buton
- 15 Sıfırlama butonu
- 16 Tıraş göstergesi
- 16a Pil bölmeleri
- 16b Hijyen bölmeleri
- 16c Düşük şarj göstergesi
- 16d Değiştirme sembolü
- 17 Tıraş Makinesi - Ünite bağlantısı
- 18 Tıraş Makinesi güç soketi
- 19 Seyahat çantası
- 20 Özel kablo seti  
(tasarım değişkenlik gösterebilir)



## Tıraş Etmeden Önce

İlk kullanımdan önce tıraş makinenizi özel kablo setini (20) kullanarak elektrik prizine bağlayınız ya da aşağıdaki adımları takip ediniz.

### Temizleme ve Yenileme İstasyonunu Kurmak

- Kaldırma butonuna (2) basarak gövdeyi açınız.
- Temizleme kartuşunu (7) masa gibi düz bir yüzeye koyunuz.
- Dikkatli bir şekilde temizleme kartuşunun kapağını çıkarınız.
- Kartuş ünitenin alt kısmında en son noktaya kadar sokunuz.
- Yavaşça gövdeyi kilitlenene kadar aşağı doğru bastırınız.
- Özel kablo setini (20) kullanarak ünite güç soketini (6) elektrik prizine bağlayınız.

Temizleme sıvı göstergesi (1) size kartuşun içinde ne kadar sıvı kaldığını gösterecektir:

-  30 temizlemeye kadar
-  7 temizlemeye kadar
-  yeni kartuş gerekmektedir

### Tıraş Makinesini Şarj etme ve Temizleme

Tıraş başlığını öne bakar şekilde ve başlık kilidi (10) ile beraber Temizleme ve Yenileme İstasyonuna yerleştirin. Tıraş makinesinin değme noktaları (17) temizleme ünitesinin değme noktaları (3) ile birebir yerleşmelidir. **Önemli: Tıraş makinesi kuru ve köpük ve sabun kalıntılarından arındırılmış olmalıdır.**

Eğer gerekirse Temizleme ve Yenileme istasyonu otomatik olarak aleti şarj eder. Hijyen durumu analiz edilecek aşağıdaki program göstergelerinden (5) bir tanesi seçilecektir:

- ✓ tıraş makinesi temizdir
- 💧 kısa ekonomik programda temizleme gereklidir

- normal temizleme gereklidir
- yüksek yoğun temizleme gereklidir

Eğer ünite yukarıdaki programlardan birini seçerse, siz temizlemeyi başlat butonuna (4) basana kadar temizleme başlamayacaktır. **En iyi tıraş sonuçlarını almak için her tıraş sonrasında makinenizi temizlemenizi tavsiye ederiz.**

Temizleme programlarının her biri, temizleme sıvısının tıraş başlığından fışkırtıldığı birkaç döngüden oluşur. Temizleme ve Yenileme modelinize ve/veya seçilen programa göre, temizlik 16 dakikaya kadar sürebilir. Tıraş makinesini kuruması için üniteye bırakın. İklim koşullarına bağlı olarak kalan nemin buharlaşması birkaç saat olabilir.

Program bittiğinde, mavi ✓ temiz göstergesi yanacaktır.

### **Stand-by (Bekleme) Modu**

Temizleme veya şarj tamamlandıktan 10 dakika sonra, Temizleme ve Yenileme İstasyonu stand-by yani bekleme moduna geçer: Temizleme ve Yenileme istasyonundaki göstergeler kapanır.

## **Tıraş Göstergesi**

Tıraş makinesi ekranının (16) sol tarafında makinenin şarj durumu, sağ tarafında ise hijyen durumu görüntülenir. Makine tam şarjlı ve hijyenik olarak tamamen temiz olduğunda her iki tarafta 6 adet koyu bölge gözükcektir.

### **Pil bölmeleri:**

Tıraş makinesini kullanırken veya şarj ederken, ilgili pil bölmeleri (16a) yanıp söner. Tam şarjlı olduğunda tüm 6 bölme de ekranda görünür durumda olacaktır. Kullanıldıkça azalan şarj ile beraber, ekranda görülen bölmeler yavaş yavaş kaybolacaktır.

### **Düşük şarj göstergesi**

Kırmızı çerçeve ile belirlenmiş düşük şarj göstergesi (16c), pil şarjının azaldığını gösterir. Bu durum, pilde 2–3 tıraş için yetecek kadar güç kaldığı anlamına gelir.

### **Hijyen Bölmeleri:**

Bütün 6 hijyen bölmesi (16b) tıraş makineniz Temizleme ve Yenileme İstasyonunda temizlendikten sonra belirlemeye başlar. Tıraş makineniz kullanım halindeyken, hijyen bölmeleri giderek sönmeye başlar. Tıraş makinesi tekrar üniteye döndüğünde, sistem otomatik olarak uygun temizleme programını seçecek ve maksimum hijyeni sağlayacaktır. Musluk suyu altında temizlemek temizleme ünitesinde temizlemekten daha hijyenik olmadığından, hijyen bölmeleri ancak Temizleme ve Yenileme İstasyonunda temizlendikten sonra belirecektir.

### **Şarj ile ilgili bilgiler**

- Tam bir şarj işlemi yaklaşık 1 saat sürecektir ve 50 dakikaya kadar kablosuz kullanım imkanı sağlayacaktır. Sakal uzunluğunuza ve ortam sıcaklığına göre bu süre değişebilir. 5-dakikalık hızlı şarj, tek bir tıraş için yeterlidir.

- Şarj için ortam sıcaklığının 5 °C ile 35 °C arasında olması tavsiye edilir. Aşırı derecede düşük ya da yüksek sıcaklıklarda pil tam olarak veya hiç şarj olmayabilir. Tıraş için ortam sıcaklığının 15 °C ile 35 °C arasında olması tavsiye edilir. Makineyi uzun süre 50 °C'den yüksek sıcaklıklara maruz bırakmayın.

## Tıraş makinesini kullanma

### Nasıl Kullanacaksınız

Tıraşı başlatmak için açma/kapama düğmesine (12) basınız:

- Oynar başlık ve kayar elekler yüzünüzün bütün kıvrımlarına uyum sağlamak için hareket eder.
- Ulaşılması zor alanları (örneğin, burun altını) tıraş etmek için, tıraş başlığı kilit düğmesini geri konuma kaydırarak oynar başlığı açılı olarak kilitleyin.
- Favori, bıyık ve sakal gibi tüyleri düzeltmek için açılır uzun tüy kırma başlığını (11) kaydırarak çıkartınız.

### Mükemmel kuru tıraş için ipuçları

En mükemmel tıraş için, Braun size aşağıdaki 3 adımı öneriyor:

1. Her zaman yüzünüzü yıkamadan önce tıraş olun.
2. Her zaman, tıraş makinesini cildinize 90 derece açı ile tutunuz.
3. Cildinizi geriniz ve sakalların çıkış yönünün tersine doğru tıraş edin.

### Tıraş makinenizi kişiselleştirme

Hızlandırıcı -/+ butona basılı tutarak ((13) veya (14)), bireysel ihtiyaçlarınız doğrultusunda, yüzünüzün farklı bölgeleri için hassas - yoğun tıraş gücünü ayarlayabilirsiniz. Açma/kapama düğmesine (12) yerleştirilmiş pilot ışığı aşağıdaki aralık içinde değişir:

- (-) hassas tıraş
  - açık mavi
  - koyu mavi
  - yeşil
- (+) yoğun tıraş

Yakın ve hızlı tıraş için yeşil (yoğun) programı seçiniz.

Diğer bir tıraşa başladığınızda en son kullanılmış programı başlatacaktır.

## Temizleme

### Otomatik temizleme

Her tıraştan sonra, tıraş makinesini Temizleme ve Yenileme İstasyonuna yeniden bırakarak «Tıraş Etmeden Önce» bölümünde anlatılan adımları takip ediniz. Tüm şarj ve temizleme gereksinimleri otomatik olarak gerçekleşecektir. Günlük kullanımdaki bir temizleme kartuşu 30 temizleme işlemi için yeterlidir.

- Hijyenik temizleme kartuşu etanol ya da izopropil alkol (bkz. kartuş teknik özellikleri) içerir. Kartuş açıldıktan sonra doğal olarak yavaşça buharlaşarak havaya karışır. Her bir kartuş, günlük kullanılmazsa, 8 haftada bir değiştirilmelidir.

- Temizleme kartuşu aynı zamanda tıraş başlığında kalıntılar bırakabilecek yağ da içerir. Bununla birlikte, bu kalıntılar bir bez veya yumuşak bir kağıt havluyla kolayca temizlenebilir.

## El ile Temizleme

### Akan su altında temizleme

- **Tıraş makinesini (kablolu olarak) çalıştırın. Tıraş başlığını temizlenene kadar akan sıcak su altında tutun.** Dilerseniz aşındırıcı madde içermeyen sıvı sabun kullanabilirsiniz. Bütün köpükten arındığından emin olunuz ve tıraş makinenizi birkaç saniye daha çalışır durumda suyun altında tutunuz.
- Daha sonra, tıraş makinesini kapatınız, çıkarma butonuna (9) basınız, elek ve bıçak kasetini (8) kuruması için çıkarınız.
- Tıraş makinesini düzenli olarak su altında temizlerseniz, Elek ve Bıçak kasetinin ve uzun tüy düzelticinin üzerine haftada bir kere bir damla makine yağı (dahil değildir) damlatın.

Tıraş makinesi her köpük kullanımından sonra temizlenmelidir.

### Fırça ile temizleme:

- Tıraş makinesini kapatın. Elek ve Bıçak kasetini (8) çıkartın ve düz bir yüzeye yavaşça vurarak sakalların dökülmesini sağlayın. Fırçayı kullanarak tıraş başlığının iç haznesini temizleyin ama elek bıçak kasetini kesinlikle fırça ile temizlemeyin, aksi takdirde elektrikli ve bıçaklara zarar verirsiniz.

## Gövdeyi Temizleme

Zaman zaman nemli bir bez parçası ile Temizleme ve Yenileme istasyonunun, özellikle de tıraş makinesinin oturduğu yuvanın içini siliniz.

## Temizleme kartuşunu değiştirme

Gövdeyi ayırmak için kaldırma butonuna (2) basınız, herhangi bir akmayı önlemek için kullanılmış kartuşu çıkarmadan önce birkaç saniye bekleyiniz. Kullanılmış kartuşu atmadan önce, kullanılmış kartuş kirliliği temizleme solüsyonu içerdiğinden, kartuşun kapağı ile eski kartuşu kapatınız öyle atınız.

## Tıraş Makinenizin ömrünü uzatmak için

### Elek ve Bıçak Kasetini Değiştirme / Sıfırlama

%100 tıraş performansını sürdürmek için, değiştirme sembolü (16d) yandığında (ortalama 18 ay sonra) veya kaset eskidiğinde, Elek ve Bıçak kasetini (8) değiştirin.

Değiştirme sembolü sizi önünüzdeki 7 tıraş süresince uyarmaya devam edecektir. Daha sonra otomatik olarak göstergeler sıfırlanacaktır.

Elek ve bıçak kasetini değiştirdikten sonra, bir kalem ucu kullanarak sıfırlama butonuna (15) ortalama 3 saniye kadar basınız. Basılı tuttuğunuzda, değiştirme ışığı yanacaktır ve sıfırlama işlemi bittiğinde de sönecektir. El ile sıfırlamayı istediğiniz zaman gerçekleştirebilirsiniz.

## Aksesuarlar

Satıcınızdan ya da Braun servislerinden temin edebilirsiniz.

- **Elek ve Bıçak Kaseti** 70S/70B
- **Temizleme ve Yenileme İstasyonu için temizleme kartuşu** CCR

## Çevre ile ilgili duyuru

Bu ürün, pil ve/veya geri dönüştürülebilir elektrikli atık içerir. Çevresel koruma için, evsel atıklarla birlikte atmayın ancak geri dönüşüm için bölgenizdeki elektrikli atık dönüştürme merkezlerine götürün.



Temizleme kartuşu evsel atıklarla birlikte atılabilir.

Bu bilgiler, bildirim yapılmadan değiştirilebilir.

Özel kablo setinin üzerinde elektrikle ilgili ayrıntılar yer almaktadır.

## Arıza Tespiti

Sorun	Olası Neden	Çözüm
<b>TIRAŞ MAKİNESİ</b>		
Tıraş başlığından gelen hoş bir koku.	<ol style="list-style-type: none"><li>1. Tıraş başlığı su ile temizlendi.</li><li>2. Temizleme kartuşu 8 haftadan daha uzun süredir kullanılıyor.</li></ol>	<ol style="list-style-type: none"><li>1. Tıraş başlığını su ile temizlerken sadece sıcak su ve bazen (aşındırıcı madde içermeyen) sıvı sabun kullanın. Kuruması için Elek ve Bıçak kasetini çıkartın.</li><li>2. Temizleme kartuşunu en az 8 haftada bir değiştirin.</li></ol>
Pil performansı önemli ölçüde düştü.	<ol style="list-style-type: none"><li>1. Elek ve bıçak eskimiş. Bu da her bir tıraş işlemi için daha fazla enerji gerektiriyor.</li><li>2. Tıraş başlığı düzenli olarak su ile temizleniyor ancak yağlanmıyor.</li></ol>	<ol style="list-style-type: none"><li>1. Elek ve bıçak kasetini yenileyin.</li><li>2. Eğer tıraş makinesi düzenli olarak su ile temizleniyorsa, yağlama için haftada bir kez eleğin üzerine bir damla hafif makine yağı dökün.</li></ol>
Tıraş performansı önemli ölçüde düştü.	<ol style="list-style-type: none"><li>1. Elek ve bıçak yıpranmış.</li><li>2. Kişisel Tıraş performansı ayarı değişmiş.</li><li>3. Tıraş etme sistemi tıkanmış.</li></ol>	<ol style="list-style-type: none"><li>1. Elek ve bıçak kasetini yenileyin.</li><li>2. Yakın ve hızlı tıraş için yeşil (yoğun) programı seçiniz.</li><li>3. Bir damla bulaşık sıvısı ile birlikte elek ve bıçak kasetini sıcak su içine batırın. Daha sonra iyice durulayın ve süzdürün. Kuruduktan sonra elek üzerine bir damla hafif makine yağı uygulayın.</li></ol>



Tıraş makinesi pili tam dolu olmasına rağmen kapandı.	Elek ve bıçak eskimiş. Bu da motorun sağlayabildiğinden daha fazla enerji gerektiriyor. Cihaz kapanıyor.	<ul style="list-style-type: none"> <li>- Elek ve bıçak kasetini yenileyin.</li> <li>- Özellikle yalnızca su ile temizlendiğinde tıraş sistemini düzenli olarak yağlayın.</li> </ul>
Bilgi ekranındaki pil seviyeleri düşen pil kapasitesi ile birlikte atlanıyor.	Elek ve bıçak eskimiş. Bu da her bir tıraş işlemi için daha fazla enerji gerektiriyor.	<ul style="list-style-type: none"> <li>- Elek ve bıçak kasetini yenileyin.</li> <li>- Özellikle yalnızca su ile temizlendiğinde tıraş sistemini düzenli olarak yağlayın.</li> </ul>
Tıraş parçaları yeni değişti ama değiştirme lambası yanıyor.	Sıfırlama butonuna basılmamış.	<ul style="list-style-type: none"> <li>- Sayacı sıfırlamak için en az 3 saniye kadar sıfırlama butonuna basın.</li> </ul>
Tıraş başlığı nemli.	<ol style="list-style-type: none"> <li>1. Otomatik temizlikten sonra kuruma zamanı çok kısaydı.</li> <li>2. Temizleme ve Yenileme İstasyonu tıkanmış olabilir.</li> <li>3. Temizleme kartuşu uzun süredir kullanılıyor olabilir.</li> </ol>	<ol style="list-style-type: none"> <li>1. Kuruması için yeterli zamanı ayırabilmek için tıraş sonrası doğrudan temizleyin.</li> <li>2. Tıkanan bölümü tahta bir kürdanla temizleyin. Hazneyi düzenli olarak silin.</li> <li>3. Yağ oranı yükselirken, etanol/ isopropanol oranı düşmüştür. Kalıntıları bir bezle temizleyin.</li> </ol>

## TEMİZLEME VE YENİLEME İSTASYONU

Başlatma düğmesine basıldığında temizlik başlamıyor.	<ol style="list-style-type: none"> <li>1. Tıraş makinesi Temizleme ve Yenileme İstasyonuna düzgün yerleşmemiş.</li> <li>2. Temizleme kartuşunda yeterince temizleme sıvısı yok (ekran kırmızı olarak yanıp sönüyor).</li> <li>3. Makine bekleme modundadır.</li> </ol>	<ol style="list-style-type: none"> <li>1. Tıraş makinesini Temizleme ve Yenileme İstasyonuna yerleştirin ve ünitenin arka kısmına doğru itin (tırâş makinesinin bağlantısının istasyon bağlantısı ile eşleşmesi gerekir).</li> <li>2. Yeni temizleme kartuşu yerleştirin.</li> <li>3. Başlama düğmesine yeniden basın.</li> </ol>
Temizleme sıvısı çabuk tükenmeye başladı.	Temizleme ve Yenileme İstasyonunun boşaltma kanalı tıkanmış.	<ul style="list-style-type: none"> <li>- Boşaltma kanalını tahta bir kürdan ile temizleyin.</li> <li>- Tüpü düzenli olarak silerek temizleyin.</li> </ul>



Bakanlıkça tespit ve ilan edilen kullanım ömrü 7 yıldır.

Üretici firma ve CE uygunluk  
değerlendirme kuruluşu:

**Braun GmbH**  
**Frankfurter Straße 145**  
**61476 Kronberg / Germany**

#### **İthalatçı Firma:**

Procter & Gamble Satış ve Dağıtım Ltd. Şti. Nida Kule – Kuzey, Barbaros Mahallesi  
Begonya Sokak No:3 34746 Ataşehir, İstanbul tarafından ithal edilmiştir. P&G Tüketici  
İlişkileri: 08502200911 www.pg.com.tr

#### **TÜKETİCİNİN HAKLARI**

Malın ayıplı olduğunun anlaşılması durumunda tüketici, 6502 sayılı Tüketicinin Korunması Hakkında Kanununun 11 inci maddesinde yer alan; a) Satılanı geri vermeye hazır olduğunu bildirerek sözleşmeden dönme, b) Satılanı alıkoymuş ayıp oranında satış bedelinden indirim isteme, c) Aşırı bir masraf gerektirmediği takdirde, bütün masrafları satıcıya ait olmak üzere satılanın ücretsiz onarılmasını isteme, ç) İmkân varsa, satılanın ayıpsız bir misli ile değiştirilmesini isteme, seçimlik haklarından birini kullanabilir. Satıcı, tüketicinin tercih ettiği bu talebi yerine getirmekle yükümlüdür. Tüketicinin, ücretsiz onarım hakkını kullanması halinde malın; garanti süresi içinde tekrar arızalanması, tamiri için gereken azami sürenin aşılması, tamirinin mümkün olmadığı, yetkili servis istasyonu, satıcı, üretici veya ithalatçı tarafından bir raporla belirlenmesi durumlarında; tüketici malın bedel iadesini, ayıp oranında bedel indirimini veya imkân varsa malın ayıpsız misli ile değiştirilmesini satıcıdan talep edebilir. Satıcı, tüketicinin talebini reddedemez. Bu talebin yerine getirilmemesi durumunda satıcı, üretici ve ithalatçı müteselsilen sorumludur.

Satıcı tarafından Garanti Belgesinin verilmemesi durumunda, tüketici Gümrük ve Ticaret Bakanlığı Tüketicinin Korunması ve Piyasa Gözetimi Genel Müdürlüğüne başvurabilir. Tüketici, çıkabilecek uyuşmazlıklarda şikayet ve itirazları konusunda yerleşim yerinin bulunduğu veya tüketici işleminin yapıldığı yerdeki Tüketici Hakem Heyeti'ne veya Tüketici Mahkemesi'ne başvurabilir.

Braun Servis İstasyonları listemize internet sitemizden veya Tüketici Hizmetleri merkezimizi arayarak ulaşabilirsiniz. [www.braun.com/tr](http://www.braun.com/tr)

# GARANTİ BELGESİ

**BRAUN**

Bu bölüm müşteride kalacaktır.

## GARANTİ ŞARTLARI

- 1- Garanti süresi, malın teslim tarihinden itibaren başlar ve **2 yıldır**.
- 2- Malın bütün parçaları dahil olmak üzere tamamı garanti kapsamındadır.
- 3- Malın ayıplı olduğunun anlaşılması durumunda tüketici, 6502 sayılı Tüketicinin Korunması Hakkında Kanununun 11 inci maddesinde yer alan;  
**a) Sözleşmeden dönme, b) Satış bedelinden indirim isteme, c) Ücretsiz onarılmasını isteme, ç) Satılanın ayıpsız bir misli ile değiştirilmesini isteme** haklarından birini kullanabilir.
- 4- Tüketicinin bu haklardan **ücretsiz onarım hakkını** seçmesi durumunda satıcı; işçilik masrafı, değiştirilen parça bedeli ya da başka herhangi bir ad altında hiçbir ücret talep etmeksizin malın onarımını yapmak veya yaptırmakla yükümlüdür. Tüketici ücretsiz onarım hakkını üretici veya ithalatçıya karşı da kullanabilir. Satıcı, üretici ve ithalatçı tüketicinin bu hakkını kullanmasından müteselsilen sorumludur.
- 5- Tüketicinin, **ücretsiz onarım hakkını** kullanması halinde malın; garanti süresi içinde tekrar arızalanması, tamiri için gereken azami sürenin aşılması, tamirinin mümkün olmadığı, yetkili servis istasyonu, satıcı, üretici veya ithalatçı tarafından bir raporla belirlenmesi durumlarında; **tüketici malın bedel iadesini, ayıp oranında bedel indirimini veya imkân varsa malın ayıpsız misli ile değiştirilmesini** satıcıdan talep edebilir. Satıcı, tüketicinin talebini reddedemez. Bu talebin yerine getirilmemesi durumunda satıcı, üretici ve ithalatçı müteselsilen sorumludur.
- 6- Malın tamir süresi **20 iş gününü** geçemez. Bu süre, garanti süresi içerisinde mala ilişkin arızanın yetkili servis istasyonuna veya satıcıya bildiri tarihi, garanti süresi dışında ise malın yetkili servis istasyonuna teslim tarihinden itibaren başlar. Malın arızasının **10 iş günü** içerisinde giderilememesi halinde, üretici veya ithalatçı; malın tamiri tamamlanıncaya kadar, benzer özelliklere sahip başka bir malı tüketicinin kullanımına tahsis etmek zorundadır. Malın garanti süresi içerisinde arızalanması durumunda, tamirde geçen süre garanti süresine eklenir. Ulusal, resmi ve dini bayram günleri ile yılbaşı, 1 Mayıs ve Pazar günleri dışındaki çalışma günleri iş günü olarak sayılmaktadır.
- 7- Malın kullanma kılavuzunda yer alan hususlara aykırı kullanılmasından kaynaklanan arızalar garanti kapsamı dışındadır.
- 8- Tüketici, garantiden doğan haklarının kullanılması ile ilgili olarak çıkabilecek uyuşmazlıklarda yerleşim yerinin bulunduğu veya tüketici işleminin yapıldığı yerdeki **Tüketici Hakem Heyetine veya Tüketici Mahkemesine** başvurabilir.
- 9- Satıcı tarafından bu **Garanti Belgesinin** verilmemesi durumunda, tüketici **Gümrük ve Ticaret Bakanlığı Tüketicinin Korunması ve Piyasa Gözetimi Genel Müdürlüğüne** başvurabilir.

## KULLANIM HATALARI

- 1- BRAUN ürünlerinin kullanma kılavuzunda gösterildiği şekilde kullanılması gerekmektedir. BRAUN ürünlerine Procter & Gamble Satış ve Dağıtım Limited Şirketi'nin yetkili kıldığı servis elemanları dışındaki şahıslar tarafından bakım onarım veya başka bir nedenle müdahale edilmemelidir.
- 2- Kullanma Kılavuzunda yer alan hususlara aykırı kullanılmasından kaynaklanan arızalar garanti kapsamı dışındadır.
- 3- Voltaj düşüklüğü veya fazlalığı, hatalı elektrik tesisatı ve mamulün etiketinde yazılı voltajdan farklı voltajda kullanma nedenlerinden meydana gelecek hasar ve arızalar garanti kapsamı dışındadır.
- 4- Dış etkenlerden (vurulma, çarpma, düşürülme, kırılma vs.) hasar ve arıza meydana gelmemesine dikkat edilmelidir.

### Procter & Gamble Satış ve Dağıtım Limited Şirketi

Finans Müdürü

Müşteri Takımları Finans Müdürü

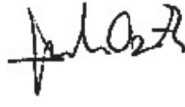

#### MALIN

Cinsi:  
Markası:

Modeli:  
Bandrol ve Seri Numarası:

#### SATICI FİRMA

Unvan:  
Adres:  
Tel, Faks:  
e-posta:  
Kaşe ve İmza:

Fatura Tarihi ve Sayısı:

Teslim Yeri ve Tarihi:

#### İthalatçı Firma:

Procter & Gamble Satış ve Dağıtım Ltd. Şti. Nida Kule – Kuzey, Barbaros Mahallesi Begonya Sokak No:3 34746 Ataşehir, İstanbul tarafından ithal edilmiştir. P&G Tüketici İlişkileri: 08502200911 www.pg.com.tr

Braun Servis İstasyonları listemize internet sitemizden veya Tüketici Hizmetleri merkezimizi arayarak ulaşabilirsiniz. [www.braun.com/tr](http://www.braun.com/tr)

Τα προϊόντα μας κατασκευάζονται έτσι ώστε να πληρούν τα υψηλότερα πρότυπα ποιότητας, λειτουργικότητας και σχεδιασμού. Ελπίζουμε να ικανοποιηθείτε απόλυτα από την καινούργια σας ξυριστική μηχανή Braun.

**Διαβάστε πλήρως αυτές τις οδηγίες χρήσης. Περιέχουν σημαντικές πληροφορίες για την ασφάλειά σας. Φυλάξτε τις για μελλοντική αναφορά.**

## Προειδοποίηση

Η ξυριστική σας μηχανή είναι εφοδιασμένη με ένα ειδικό σετ καλωδίου, το οποίο διαθέτει ενσωματωμένο μετασχηματιστή πολύ χαμηλής τάσης για περισσότερη ασφάλεια. Για τον λόγο αυτό δεν πρέπει να αντικαταστήσετε ή τροποποιήσετε οποιοδήποτε μέρος του. Σε αντίθετη περίπτωση υπάρχει κίνδυνος ηλεκτροπληξίας. Χρησιμοποιείτε μόνο το ειδικό σετ καλωδίου που παρέχεται με τη συσκευή σας.

Εάν η συσκευή έχει την ένδειξη  C 492, μπορείτε να την χρησιμοποιήσετε με οποιοδήποτε καλώδιο ρεύματος Braun με κωδικό 492-XXXX.

Μην λειτουργείτε τη συσκευή όταν το πλέγμα ή το καλώδιο ρεύματος έχει φθαρεί.



Αυτή η συσκευή είναι κατάλληλη για χρήση στο μπάνιο ή το ντους. **Για λόγους ασφαλείας, μπορεί να λειτουργήσει μόνο χωρίς καλώδιο ρεύματος.**

Αυτή η συσκευή μπορεί να χρησιμοποιηθεί από παιδιά 8 ετών και άνω και άτομα με περιορισμένες φυσικές, αισθητήριες ή πνευματικές δυνατότητες ή έλλειψη εμπειρίας και γνώσεων, αν υπάρχει ανάλογη εποπτεία ή οδηγίες σχετικά με την ασφαλή χρήση της συσκευής και κατανόηση των ενδεχόμενων κινδύνων. Τα παιδιά δεν πρέπει να παίζουν με τη συσκευή. Ο καθαρισμός και η συντήρηση της συσκευής δεν πρέπει να πραγματοποιούνται από παιδιά, εκτός αν είναι πάνω από 8 ετών και έχουν ανάλογη εποπτεία.

Για να αποφύγετε οποιαδήποτε διαρροή του υγρού καθαρισμού, τοποθετήστε τη συσκευή Clean&Charge σε μία επίπεδη επιφάνεια. Μην γέρνετε ή μετακινείτε ξαφνικά τη συσκευή, με οποιονδήποτε τρόπο, εάν έχει τοποθετηθεί ήδη η κασέτα καθαρισμού. Μην τοποθετείτε τη συσκευή στο ράφι του καθρέφτη σας ούτε πάνω από καλοριφέρ ή σε γυαλισμένες επιφάνειες ή επιφάνειες καλυμμένες με βερνίκι.

Η συσκευή καθαρισμού περιέχει εξαιρετικά εύφλεκτο υγρό. Κρατήστε την μακριά από πηγές ανάφλεξης. Μην καπνίζετε κοντά στην συσκευή. Μην

εκθέτετε τη συσκευή άμεσα σε ηλιακή ακτινοβολία για μεγάλο χρονικό διάστημα.

Μην ξαναγεμίζετε την παλιά κασέτα με το υγρό καθαρισμού.  
Χρησιμοποιείτε μόνο γνήσια ανταλλακτικά της Braun.

## Περιγραφή

### Σύστημα Clean&Charge

- 1 Οθόνη ένδειξης της κατάστασης του καθαριστικού υγρού
- 2 Πλήκτρο αλλαγής της κασέτας καθαρισμού
- 3 Επαφές σύνδεσης του συστήματος καθαρισμού με την ξυριστική μηχανή
- 4 Διακόπτης για την έναρξη του προγράμματος καθαρισμού
- 5 Ενδεικτικές λυχνίες προγράμματος καθαρισμού
- 6 Υποδοχή καλωδίου του συστήματος καθαρισμού
- 7 Κασέτα καθαρισμού

### Ξυριστική μηχανή

- 8 Κασέτα πλέγματος & μαχαιριού
- 9 Πλήκτρο απελευθέρωσης κασέτας πλέγματος & μαχαιριού

- 10 Διακόπτης ασφάλισης κεφαλής ξυρίσματος
- 11 Κόφτης μακρικών τριχών
- 12 Διακόπτης λειτουργίας on/off.
- 13 – πλήκτρο ρύθμισης (απαλό)
- 14 + πλήκτρο ρύθμισης (βαθύ)
- 15 Πλήκτρο επαναφοράς
- 16 Οθόνη ξυριστικής μηχανής
- 16a Ενδείξεις μπαταρίας
- 16b Ενδείξεις υγιεινής
- 16c Δείκτης χαμηλής ένδειξης
- 16d Σύμβολο αντικατάστασης
- 17 Επαφές σύνδεσης της ξυριστικής μηχανής με το σύστημα καθαρισμού
- 18 Υποδοχή καλωδίου της ξυριστικής μηχανής
- 19 Θήκη ταξιδιού
- 20 Ειδικό σετ καλωδίου (ο σχεδιασμός μπορεί να διαφέρει)

## Πριν το ξύρισμα

Πριν την πρώτη χρήση πρέπει να συνδέσετε την ξυριστική μηχανή σε ηλεκτρική πρίζα χρησιμοποιώντας το ειδικό σετ καλωδίου (20) ή εναλλακτικά προχωρήστε όπως φαίνεται παρακάτω.

### **Εγκατάσταση του συστήματος Clean&Charge**

- Πιέστε το πλήκτρο για την αλλαγή της κασέτας καθαρισμού (2) για να ανασκώσετε το περίβλημα.
- Κρατήστε την κασέτα καθαρισμού (7) πάνω σε μια σταθερή επίπεδη επιφάνεια (π.χ. τραπέζι).
- Αφαιρέστε προσεκτικά το καπάκι από την κασέτα με το καθαριστικό υγρό.
- Αφήστε την κασέτα να γλιστρήσει στο εσωτερικό του συστήματος πάνω στην βάση του, μέχρι να τερματίσει.
- Κλείστε αργά το περίβλημα πιέζοντάς το προς τα κάτω μέχρι να ασφαλίσει.
- Χρησιμοποιώντας το ειδικό σετ καλωδίου (20), συνδέστε το σύστημα καθαρισμού (6) σε μία ηλεκτρική πρίζα.

Η Οθόνη ενδείξεων του καθαριστικού υγρού (1) θα δείξει την ποσότητα που περιέχεται στην κασέτα:

 διαθέσιμο για 30 κύκλους καθαρισμού

 υπόλοιπο για 7 κύκλους καθαρισμού

 η κασέτα καθαρισμού χρειάζεται αντικατάσταση

### Φόρτιση και καθαρισμός της Ξυριστικής μηχανής

Τοποθετήστε το εμπρόσθιο τμήμα της κεφαλής Ξυρίσματος στο σύστημα Clean&Charge και απελευθερώστε τον διακόπτη ασφάλισης (10). Οι επαφές (17) στο πίσω μέρος της Ξυριστικής μηχανής θα ευθυγραμμίζονται με τις επαφές (3) στο σύστημα καθαρισμού.

**Σημαντικό: Η Ξυριστική μηχανή πρέπει να είναι στεγνή και χωρίς υπολείμματα αφρού ή σαπουνιού!**

Εάν χρειαστεί, το σύστημα Clean&Charge θα φορτίσει τώρα την Ξυριστική μηχανή.

Η κατάσταση καθαρισμού της Ξυριστικής μηχανής θα ελεγχθεί και θα ανάψει μία από τις ακόλουθες ενδεικτικές λυχνίες προγράμματος καθαρισμού (5):

✓ η Ξυριστική μηχανή είναι καθαρή

💧 απαιτείται σύντομος οικονομικός καθαρισμός

💧💧 απαιτείται φυσιολογικό επίπεδο καθαρισμού

💧💧💧 απαιτείται εντατικός καθαρισμός

Εάν το σύστημα επιλέξει ένα από τα απαιτούμενα προγράμματα καθαρισμού, δεν θα ξεκινήσει η λειτουργία του εάν δεν πιέσετε τον διακόπτη για την έναρξη του προγράμματος καθαρισμού (4). **Για καλύτερα αποτελέσματα, συνιστούμε καθαρισμό μετά από κάθε ξύρισμα.**

Κάθε πρόγραμμα καθαρισμού αποτελείται από διαφορετικούς κύκλους, όπου η κεφαλή Ξυρίσματος ξεπλένεται με υγρό καθαρισμού. Ανάλογα με το μοντέλο Clean&Charge και/ή το επιλεγμένο πρόγραμμα, ο χρόνος καθαρισμού διαρκεί έως και 16 λεπτά. Αφήστε την Ξυριστική μηχανή μέσα στο σύστημα για να στεγνώσει. Χρειάζονται αρκετές ώρες έως ότου η υπολειπόμενη υγρασία εξατμιστεί, ανάλογα με τις κλιματικές συνθήκες.

Όταν το πρόγραμμα τερματίσει, η μπλε ενδεικτική λυχνία καθαρισμού ✓ θα ανάψει.

### Θέση αναμονής (Stand-by)

10 λεπτά αφού ολοκληρώσετε την διαδικασία φόρτισης ή καθαρισμού, το σύστημα Clean&Charge θα περάσει στη θέση αναμονής stand-by: Οι ενδεικτικές λυχνίες του συστήματος Clean&Charge θα σβήσουν.

## Οθόνη Ξυριστικής μηχανής

Η οθόνη της Ξυριστικής μηχανής (16) δείχνει την κατάσταση φόρτισης της μπαταρίας στα αριστερά και την κατάσταση καθαρισμού στα δεξιά. (φαίνονται 6 ενδείξεις σε κάθε πλευρά όταν η μπαταρία είναι πλήρως φορτισμένη και η Ξυριστική μηχανή είναι καθαρή).

## Ενδείξεις μπαταρίας:

Κατά την φόρτιση ή όταν χρησιμοποιείτε την Ξυριστική μηχανή, οι αντίστοιχες ενδείξεις της μπαταρίας θα αναβοσβήνουν. Όταν η Ξυριστική μηχανή έχει φορτιστεί πλήρως θα εμφανίζονται και οι 6 ενδείξεις. Καθώς θα αποφορτίζεται η Ξυριστική μηχανή, οι ενδείξεις θα εξαφανίζονται βαθμιαία.

## Ενδειξη χαμηλής φόρτισης

Όταν η φόρτιση της μπαταρίας είναι χαμηλή, η ένδειξη χαμηλής φόρτισης αναβοσβήνει σε κόκκινο πλαίσιο. Η υπολειπόμενη φόρτιση της μπαταρίας επαρκεί για 2 έως 3 Ξυρίσματα.

## Ενδείξεις καθαρισμού:

Και οι 6 ενδείξεις καθαρισμού θα εμφανιστούν αφού η Ξυριστική μηχανή έχει καθαριστεί στο σύστημα καθαρισμού Clean&Charge. Όταν η Ξυριστική μηχανή χρησιμοποιείται, οι ενδείξεις καθαρισμού θα εξαφανίζονται βαθμιαία. Μόλις επανατοποθετήσετε την Ξυριστική μηχανή στο σύστημα καθαρισμού, αυτό θα επιλέξει αυτόματα το κατάλληλο πρόγραμμα καθαρισμού και θα επαναφέρει τις ενδείξεις στο μέγιστο. Δεδομένου ότι το πλύσιμο της Ξυριστικής μηχανής κάτω από νερό βρύσης δεν είναι τόσο υγιεινό όσο ο καθαρισμός με το σύστημα καθαρισμού, οι ενδείξεις καθαρισμού θα επανέλθουν όταν η Ξυριστική μηχανή έχει καθαριστεί στο σύστημα καθαρισμού.

## Πληροφορίες για τη φόρτιση

- Μια πλήρης φόρτιση διαρκεί περίπου 1 ώρα και παρέχει έως και 50 λεπτά χρήσης χωρίς καλώδιο ρεύματος. Αυτός ο χρόνος ποικίλει, ανάλογα με την ανάπτυξη των γενιών και τη θερμοκρασία του περιβάλλοντος. Μια γρήγορη φόρτιση 5 λεπτών επαρκεί για ένα Ξύρισμα.
- Η συνιστώμενη θερμοκρασία περιβάλλοντος για τη φόρτιση είναι από 5 °C έως 35 °C. Η μπαταρία μπορεί να μη φορτιστεί σωστά ή και καθόλου σε περιβάλλον με πολύ χαμηλή ή υψηλή θερμοκρασία. Η συνιστώμενη θερμοκρασία περιβάλλοντος για το Ξύρισμα είναι από 15 °C έως 35 °C. Μην εκθέτετε τη συσκευή σε θερμοκρασίες άνω από 50 °C για μεγάλα χρονικά διαστήματα.

## Προσαρμογή της Ξυριστικής μηχανής

### Χρήση

Πιέστε τον διακόπτη λειτουργίας on/off. (12) για να θέσετε την Ξυριστική μηχανή σε λειτουργία:

- Η κινούμενη κεφαλή Ξυρίσματος και τα βυθιζόμενα πλέγματα προσαρμόζονται αυτόματα σε κάθε καμπύλη του προσώπου σας.
- Για να Ξυρίσετε δυσπρόσιτες περιοχές, σύρετε την κεφαλή Ξυρίσματος στην οπίσθια θέση και στη συνέχεια μετακινήστε τον διακόπτη ασφάλισης της κεφαλής Ξυρίσματος προς τα πίσω. Η κινούμενη κεφαλή έχει κλειδώσει στη συγκεκριμένη γωνία.
- Για να περιποιηθείτε τις φαβορίτες, το μουστάκι ή το μούσι, σύρετε προς τα πάνω τον κόφτη για μακριές τρίχες.

## Συμβουλές για τέλειο στεγνό Ξύρισμα

Για καλύτερα αποτελέσματα στο Ξύρισμα, η Braun συνιστά να ακολουθείτε 3 απλά βήματα:



1. Να Ξυρίζετε πάντα πριν πλύνετε το πρόσωπό σας.
2. Να κρατάτε την Ξυριστική μηχανή σε ορθή γωνία (90°) προς το δέρμα.
3. Τεντώστε το δέρμα σας και Ξυριστείτε με κινήσεις αντίθετες της φοράς των τριχών.

### Προσωπικό Ξύρισμα

Πατώντας το πλήκτρο -/+ (( 13) ή (14)) μπορείτε να ρυθμίσετε την ισχύ της Ξυριστικής μηχανής στις ιδιαίτερες ανάγκες κάθε επιμέρους περιοχής του προσώπου σας, από απαλό έως βαθύ Ξύρισμα. Η φωτεινή ένδειξη στον διακόπτη λειτουργίας on/off (12) αλλάζει με την εξής σειρά:

(-) απαλό Ξύρισμα

- γαλάζιο
- μπλε
- πράσινο

(+) βαθύ Ξύρισμα

Για βαθύ και γρήγορο Ξύρισμα συνιστούμε την πράσινη ρύθμιση (βαθύ Ξύρισμα).

Την επόμενη φορά που θα θέσετε την Ξυριστική μηχανή σε λειτουργία θα ενεργοποιηθεί η τελευταία ρύθμιση που έχετε χρησιμοποιήσει.

## Καθαρισμός

### Αυτόματος καθαρισμός

Μετά από κάθε Ξύρισμα, βάλτε και πάλι την Ξυριστική μηχανή στο σύστημα Clean&Charge, ακολουθώντας τη διαδικασία που περιγράφεται στην παράγραφο «Πριν το Ξύρισμα». Όλες οι ανάγκες της Ξυριστικής μηχανής, όσον αφορά τη φόρτιση και τον καθαρισμό θα καλυφθούν. Με καθημερινή χρήση η κασέτα με το υγρό καθαρισμού επαρκεί για περίπου 30 κύκλους καθαρισμού.

Το υγρό καθαρισμού περιέχει αιθανόλη ή ισοπροπανόλη (για χαρακτηριστικά δείτε την κασέτα καθαρισμού) το οποίο από τη στιγμή που θα ανοιχτεί, φυσιολογικά θα εξατμιστεί αργά στοπεριβάλλον. Κάθε κασέτα καθαρισμού, εάν δεν χρησιμοποιείται καθημερινά, θα πρέπει να αντικατασταθεί μετά από περίπου 8 εβδομάδες, για να εξασφαλιστεί η βέλτιστη απολύμανση.

Η κασέτα καθαρισμού περιέχει επίσης λιπαντικό υγρό, το οποίο μπορεί να αφήσει σημάδια στο εξωτερικό πλαίσιο του πλέγματος μετά τον καθαρισμό. Παρόλα αυτά, τα σημάδια μπορούν να αφαιρεθούν εύκολα σκουπίζοντάς τα ελαφρά με ένα πανί ή μία μαλακή πετσέτα.

### Καθαρισμός με το χέρι

Καθαρισμός κάτω από τρεχούμενο νερό βρύσης

- **Θέστε την Ξυριστική μηχανή σε λειτουργία (χωρίς το καλώδιο ρεύματος) και Ξεπλύνετε την κεφαλή Ξυρίσματος κάτω από ζεστό τρεχούμενο νερό έως ότου αφαιρεθούν όλα τα υπολείμματα.** Μπορείτε να χρησιμοποιήσετε υγρό σαπουνι χωρίς λειαντικές ουσίες. Ξεπλύνετε τον αφρό και αφήστε τη μηχανή να λειτουργεί για λίγα ακόμα δευτερόλεπτα.

- Στη συνέχεια, θέστε τη μηχανή εκτός λειτουργίας, πιέστε το πλήκτρο απελευθέρωσης κασέτας πλέγματος & μαχαιριού (9) για να απελευθερώσετε την κασέτα (8) και αφήστε την να στεγνώσει.
- Εάν καθαρίζετε τακτικά την ξυριστική μηχανή κάτω από νερό, τότε μία φορά την εβδομάδα απλώστε μια σταγόνα λάδι μηχανής (δεν συμπεριλαμβάνεται) πάνω στην κασέτα Πλέγματος & Μαχαιριού και στον φαβοριτοκόπτη .

Μετά από κάθε χρήση με αφρό, η ξυριστική μηχανή θα πρέπει να καθαρίζεται πάντα.

#### Καθαρισμός με το βουρτσάκι:

- Θέστε την ξυριστική μηχανή εκτός λειτουργίας. Αφαιρέστε την κασέτα πλέγματος & μαχαιριού (8) και τινάξτε την πάνω σε μια επίπεδη επιφάνεια. Χρησιμοποιώντας το βουρτσάκι, καθαρίστε το εσωτερικό τμήμα της κινούμενης κεφαλής. Παρόλα αυτά, μην καθαρίζετε την κασέτα με το βουρτσάκι καθώς κάτι τέτοιο μπορεί να την καταστρέψει.

#### **Καθαρισμός του εξωτερικού περιβλήματος**

Περιστασιακά καθαρίζετε το περιβλήμα της ξυριστικής μηχανής και του συστήματος Clean&Charge με ένα υγρό πανί, ειδικά το εσωτερικό του συστήματος όπου βάζετε την ξυριστική μηχανή.

#### **Αντικατάσταση της κασέτας με το υγρό καθαρισμού**

Αφού έχετε πιέσει το πλήκτρο αλλαγής της κασέτας καθαρισμού (2) για να ανοίξετε το κέλυφος, περιμένετε μερικά δευτερόλεπτα πριν αφαιρέσετε την χρησιμοποιημένη κασέτα καθαρισμού για να αποφύγετε το στάξιμο. Πριν πετάξετε την χρησιμοποιημένη κασέτα, βεβαιωθείτε ότι την έχετε κλείσει χρησιμοποιώντας το καπάκι της καινούριας, αφού η χρησιμοποιημένη περιέχει μολυσμένο καθαριστικό υγρό.

### **Κρατώντας την ξυριστική μηχανή σε τέλεια κατάσταση**

#### **Αντικατάσταση της κασέτας πλέγματος & μαχαιριού / επαναφορά**

Για να διατηρήσετε το 100% της απόδοσης της ξυριστικής σας μηχανής, θα πρέπει να αντικαθιστάτε την κασέτα πλέγματος & μαχαιριού (8), όταν το σύμβολο αντικατάστασης ανάψει πάνω στην οθόνη της ξυριστικής (16) (μετά από περίπου 18 μήνες) ή όταν η κασέτα έχει φθαρεί από τη χρήση. Το σύμβολο αντικατάστασης θα σας υπενθυμίζει κατά τα επόμενα 7 ξυρίσματα ότι πρέπει να αντικαταστήσετε την κασέτα πλέγματος & μαχαιριού. Στη συνέχεια η ξυριστική θα επαναφέρει αυτόματα την ένδειξη στην οθόνη.

Αφού έχετε αντικαταστήσει την κασέτα πλέγματος & μαχαιριού, χρησιμοποιήστε ένα στυλό για να πατήσετε το πλήκτρο επαναφοράς (15) για τουλάχιστον 3 δευτερόλεπτα για να επαναφέρετε τον μετρητή. Ενώ κάνετε αυτή τη διαδικασία, η ενδεικτική λυχνία αντικατάστασης θα αναβοσβήνει και θα σβήσει όταν η επαναφορά έχει ολοκληρωθεί. Η επαναφορά με το χέρι μπορεί να γίνει οποιαδήποτε στιγμή.

#### **Αξεσουάρ / Ανταλλακτικά**

Διατίθενται στα σημεία πώλησης προϊόντων Braun ή στα Εξουσιοδοτημένα Κέντρα Service της Braun:

- Κασέτα πλέγματος & μαχαιριού No. 70S/70B
- Κασέτα καθαρισμού του συστήματος Clean&Charge CCR

## Υπόδειξη σχετικά με το περιβάλλον

Αυτό το προϊόν περιέχει μπαταρίες και/ή ηλεκτρικά τμήματα που ανακυκλώνονται. Για την προστασία του περιβάλλοντος, μην τα απορρίπτετε μαζί με τα οικιακά απορρίμματα - φροντίστε να τα παραδώσετε για ανακύκλωση στα αρμόδια σημεία περισυλλογής της περιοχής σας.



Η κασέτα καθαρισμού μπορεί να απορριφθεί στα οικιακά απορρίμματα.

Υπόκειται σε τροποποίηση χωρίς προειδοποίηση.

Τα ηλεκτρικά χαρακτηριστικά είναι τυπωμένα στο ειδικό σετ καλωδίου.

## Αποκατάσταση βλαβών

Πρόβλημα	Πιθανή αιτία	Αντιμετώπιση
<b>ΞΥΡΙΣΤΙΚΗ ΜΗΧΑΝΗ</b>		
Δυσάρεστη οσμή από την κεφαλή της ξυριστικής μηχανής.	<ol style="list-style-type: none"> <li>1. Η ξυριστική μηχανή έχει καθαριστεί με νερό.</li> <li>2. Η κασέτα καθαρισμού χρησιμοποιείται πάνω από 8 εβδομάδες.</li> </ol>	<ol style="list-style-type: none"> <li>1. Όταν καθαρίζετε την κεφαλή με νερό, χρησιμοποιήστε μόνο ζεστό νερό και, περιοδικά, λίγο υγρό σαπούνι (χωρίς λειαντικές ουσίες). Αφαιρέστε την κασέτα πλέγματος και μαχαιριού και αφήστε τη να στεγνώσει.</li> <li>2. Αλλάζετε την κασέτα καθαρισμού τουλάχιστον κάθε 8 εβδομάδες.</li> </ol>
Σημαντική μείωση της απόδοσης της μπαταρίας.	<ol style="list-style-type: none"> <li>1. Η κασέτα πλέγματος και μαχαιριού έχει φθαρεί, το οποίο απαιτεί περισσότερη ενέργεια για κάθε ξύρισμα.</li> <li>2. Η ξυριστική μηχανή καθαρίζεται τακτικά με νερό, ωστόσο δεν λιπαίνεται.</li> </ol>	<ol style="list-style-type: none"> <li>1. Αντικαταστήστε την κασέτα πλέγματος και μαχαιριού.</li> <li>2. Αν η ξυριστική μηχανή καθαρίζεται τακτικά με νερό, απλώστε για λίπανση μια σταγόνα από ελαφρύ λάδι μηχανής στην κορυφή της κασέτας μια φορά την εβδομάδα.</li> </ol>

<p>Σημαντική μείωση της απόδοσης Ξυρίσματος.</p>	<ol style="list-style-type: none"> <li>1. Η κασέτα πλέγματος και μαχαιριού έχει φθαρεί.</li> <li>2. Η προσωπική ρύθμιση για την απόδοση Ξυρίσματος έχει αλλάξει.</li> <li>3. Το σύστημα Ξυρίσματος έχει υπερφορτωθεί.</li> </ol>	<ol style="list-style-type: none"> <li>1. Αντικαταστήστε την κασέτα πλέγματος και μαχαιριού.</li> <li>2. Για βαθύ και γρήγορο Ξύρισμα συνιστούμε την πράσινη ρύθμιση (βαθύ Ξύρισμα).</li> <li>3. Καθαρίστε καλά την κασέτα πλέγματος και μαχαιριού με ζεστό νερό και λίγο απορρυπαντικό πιάτων. Κατόπιν ξεπλύνετε το καλά και τινάξτε το. Μόλις στεγνώσει, απλώστε στην κασέτα μια σταγόνα από ελαφρύ λάδι μηχανής.</li> </ol>
<p>Η Ξυριστική μηχανή απενεργοποιείται με πλήρως φορτισμένη μπαταρία.</p>	<p>Η κασέτα πλέγματος και μαχαιριού έχει φθαρεί, το οποίο απαιτεί περισσότερη ενέργεια από αυτήν που παρέχει το μοτέρ. Η συσκευή απενεργοποιείται.</p>	<ul style="list-style-type: none"> <li>- Αντικαταστήστε την κασέτα πλέγματος και μαχαιριού.</li> <li>- Φροντίστε να λιπαίνετε τακτικά το σύστημα Ξυρίσματος, ιδιαίτερα όταν καθαρίζετε την κεφαλή μόνο με νερό.</li> </ul>
<p>Όταν μειώνεται η χωρητικότητα της μπαταρίας, κάποιοι τομείς στην ένδειξη μπαταρίας παραλείπονται.</p>	<p>Η κασέτα πλέγματος και μαχαιριού έχει φθαρεί, το οποίο απαιτεί περισσότερη ενέργεια για κάθε Ξύρισμα.</p>	<ul style="list-style-type: none"> <li>- Αντικαταστήστε την κασέτα πλέγματος και μαχαιριού.</li> <li>- Φροντίστε να λιπαίνετε τακτικά το σύστημα Ξυρίσματος, ιδιαίτερα όταν καθαρίζετε την κεφαλή μόνο με νερό.</li> </ul>
<p>Στην Ξυριστική μηχανή έχουν αντικατασταθεί εξαρτήματα πρόσφατα, ωστόσο το σύμβολο αντικατάστασης ανάβει.</p>	<p>Ο διακόπτης επαναφοράς δεν έχει πατηθεί.</p>	<ul style="list-style-type: none"> <li>- Πατήστε τον διακόπτη επαναφοράς τουλάχιστον για 3 δευτερόλεπτα, για να μηδενίσετε το μετρητή.</li> </ul>
<p>Η κεφαλή Ξυρίσματος είναι υγρή.</p>	<ol style="list-style-type: none"> <li>1. Ο χρόνος στεγνώματος μετά τον αυτόματο καθαρισμό ήταν πολύ σύντομος.</li> <li>2. Το σύστημα στραγγίσματος στο Clean&amp;Charge έχει μπλοκάρει.</li> <li>3. Η κασέτα καθαρισμού έχει χρησιμοποιηθεί για μεγάλο χρονικό διάστημα.</li> </ol>	<ol style="list-style-type: none"> <li>1. Καθαρίζετε απευθείας μετά το Ξύρισμα για να αφήσετε αρκετό χρόνο για το στέγνωμα.</li> <li>2. Καθαρίστε το σύστημα στραγγίσματος με μια ξύλινη οδοντογλυφίδα. Σκουπίζετε τακτικά την ειδική υποδοχή για να καθαρίσει.</li> <li>3. Η αναλογία οινοπνεύματος έχει μειωθεί ενώ η αναλογία λαδιού έχει αυξηθεί. Αφαιρέστε τα υπολείμματα με ένα πανί.</li> </ol>

**ΒΑΣΗ CLEAN&CHARGE**

Ο καθαρισμός δεν ξεκινά μετά το πάτημα του μπουτόν λειτουργίας.	<ol style="list-style-type: none"><li>1. Η Ξυριστική μηχανή δεν έχει τοποθετηθεί σωστά στο σύστημα Clean&amp;Charge.</li><li>2. Η κασέτα καθαρισμού δεν περιέχει αρκετό υγρό καθαρισμού (η ένδειξη αναβοσβήνει κόκκινη).</li><li>3. Η συσκευή έχει τεθεί στη λειτουργία ετοιμότητας.</li></ol>	<ol style="list-style-type: none"><li>1. Τοποθετήστε την Ξυριστική μηχανή στο σύστημα Clean&amp;Charge και πιέστε την προς την πίσω πλευρά της βάσης (οι επαφές της Ξυριστικής μηχανής πρέπει να συμπίπτουν με τις επαφές της βάσης).</li><li>2. Τοποθετήστε ένα νέο φυσιγγίο καθαρισμού.</li><li>3. Πατήστε Ξανά το μπουτόν λειτουργίας.</li></ol>
Αυξημένη κατανάλωση του υγρού καθαρισμού.	Το σύστημα στράγγισης της βάσης Clean& Renew έχει υπερφορτωθεί.	<ul style="list-style-type: none"><li>- Καθαρίστε το σύστημα στράγγισης με μια ξύλινη οδοντογλυφίδα.</li><li>- Σε τακτά διαστήματα καθαρίστε το σωλήνα.</li></ul>

**Εγγύηση**

Παραχωρούμε δύο χρόνια εγγύηση, στο προϊόν, ξεκινώντας από την ημερομηνία αγοράς. Μέσα στην περίοδο εγγύησης καλύπτουμε, χωρίς χρέωση, οποιοδήποτε ελάττωμα προερχόμενο από κακή κατασκευή ή κακής ποιότητας υλικό, είτε επισκευάζοντας είτε αντικαθιστώντας ολόκληρη τη συσκευή σύμφωνα με την κρίση μας. Αυτή η εγγύηση ισχύει σε όλες τις χώρες που πωλούνται τα προϊόντα Braun. Η εγγύηση δεν καλύπτει: καταστροφή από κακή χρήση, φυσιολογική φθορά ή ελαττώματα λόγω αμέλειας του χρήστη. Η εγγύηση ακυρώνεται αν έχουν γίνει επισκευές από μη εξουσιοδοτημένα άτομα ή δεν έχουν χρησιμοποιηθεί γνήσια ανταλλακτικά Braun. Για να επιτύχετε service μέσα στην περίοδο της εγγύησης, παραδώστε ή στείλτε την συσκευή με την απόδειξη αγοράς σε ένα Εξουσιοδοτημένο Κατάστημα Service της Braun: [www.service.braun.com](http://www.service.braun.com). Καλέστε στο 210-9478700 για να πληροφορηθείτε για το πλησιέστερο Εξουσιοδοτημένο Κατάστημα Service της Braun.