

Silk'n®

Beautiful Technology

LED FACE MASK 100

ND-FM02



EN
DE
FR
NL
ES
PT
GR
TR
IT
NO
SV
DA

- EN USER MANUAL
- DE BENUTZERHANDBUCH
- FR MODE D'EMPLOI
- NL GEBRUIKSAANWIJZING
- ES MANUAL DE USUARIO
- PT MANUAL DO UTILIZADOR

- GR ΟΔΗΓΙΕΣ ΧΡΗΣΗΣ
- TR KULLANIM KILAVUZU
- IT MANUALE D'USO
- NO BRUKERHÅNDBOK
- SV ANVÄNDARMANUAL
- DA BRUGERVEJLEDNING

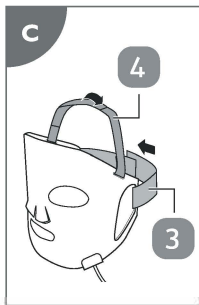
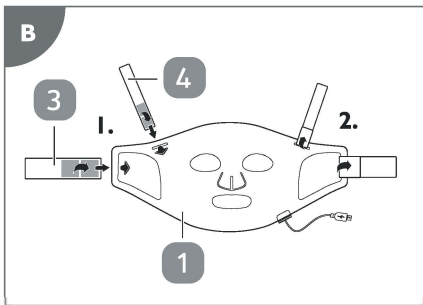
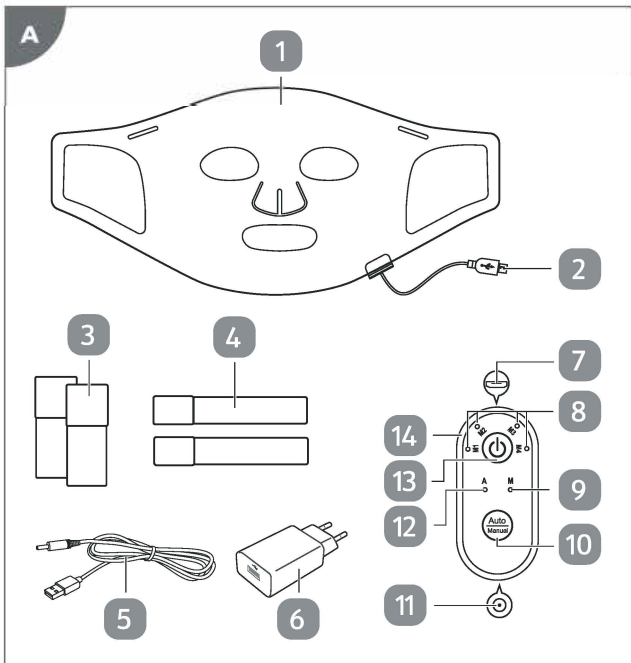

Legal notice

Home Skinovations Ltd. reserves the right to make changes to its products or specifications to improve performance, reliability, or manufacturability. Information furnished by Home Skinovations Ltd. is believed to be accurate and reliable at the time of publication. However, Home Skinovations Ltd. assumes no responsibility for its use. No license is granted by its implication or otherwise under any patent or patent rights of Home Skinovations Ltd.

No part of this document may be reproduced or transmitted in any form or by any means, electronic or mechanical, for any purpose, without the express written permission of Home Skinovations Ltd. Data is subject to change without notification.

Home Skinovations Ltd. has patents and pending patent applications, trademarks, copyrights, or other intellectual property rights covering subject matter in this document. The furnishing of this document does not give you any license to these patents, trademarks, copyrights, or other intellectual property rights except as expressly provided in any written agreement from Home Skinovations Ltd. Specifications are subject to change without notice.

SILK'N and the SILK'N logo are registered trademarks of Home Skinovations Ltd.

Invention Works B.V.

Donk 1B, 2991 LE Barendrecht, The Netherlands

www.silkn.eu – info@silkn.eu

Table of contents

1	Package contents/device parts	5
2	General information	5
2.1	Reading and storing the user manual	5
2.2	Explanation of symbols	5
3	Safety	7
3.1	Proper use	7
3.2	Safety instructions	7
4	Checking the product and package contents	10
5	Charging	11
6	Assembly	12
7	Operation	12
7.1	Carrying out the treatment	12
7.2	Manual mode	13
7.3	Auto mode	14
8	Treatment programme	14
9	Cleaning	14
10	Storage	15
11	Troubleshooting	15
12	Technical data	16
12.1	General	16
12.2	USB wall adapter	16
13	Disposal	17
13.1	Disposing of the packaging	17
13.2	Disposing of the product	17
14	Warranty	18
15	Customer service	18

I Package contents/device parts

- | | |
|---------------------------|-------------------------------|
| 1 Face mask | 8 Therapy indicator light, 4× |
| 2 Plug | 9 Manual mode indicator light |
| 3 Large elastic strap, 2× | 10 Mode button |
| 4 Small elastic strap, 2× | 11 Charging port |
| 5 USB cable | 12 Auto mode indicator light |
| 6 USB wall adapter | 13 Operation button (⏻) |
| 7 Connector | 14 Remote control |

2 General information

2.1 Reading and storing the user manual



This user manual accompanies this LED Face Mask 100 (hereafter referred to as the “product”), and contains important information on setup and handling.

Before using the product, read the user manual carefully. This particularly applies to the safety instructions. Failure to do so may result in personal injury or damage to the product. The user manual is based on the standards and rules in force in the European Union. When abroad, you must also observe country-specific guidelines and laws. Store the user manual for further use. Make sure to include this user manual when passing the product on to third parties.

2.2 Explanation of symbols

The following symbols and signal words are used in this user manual, on the product or packaging.

WARNING!

This signal symbol/word designates a hazard with moderate risk, which may result in death or severe injury if not avoided.

NOTICE!

This signal word warns of possible damage to property.



This signal symbol provides you with useful additional information on handling and use.



Read the user manual.



Declaration of Conformity: Products labelled with this symbol meet all applicable provisions of the European Economic Area.



Devices marked with this symbol are only suitable for household use (dry indoor rooms).



This symbol identifies voltage and the current rating for direct current.



The word "GS" stands for tested safety. Products marked with this symbol meet the requirements of the German Product Safety Act (ProdSG).

IP20

The USB wall adapter is protected against solid objects up to 12 mm.



The international efficiency mark indicates that the power supply meets the level VI requirements (USB wall adapter).



The USB wall adapter is equipped with a short-circuit proof safety transformer.



The USB wall adapter has a switching power supply.



This symbol indicates the polarity of the pins in the USB wall adapter.



This symbol identifies electrical devices that belong to the protection class II.

ta

Ambient temperature (USB wall adapter)

3 Safety

3.1 Proper use

The product is exclusively designed to recover your skin's glow and elasticity. It also helps enhance skin metabolism, promote anti-ageing effects and reduce inflammation, acne and wrinkles. It is only intended for private use and not suitable for commercial purposes.

Only use the product as described in this user manual. Any other use is considered improper and may result in damage to property or persons. The manufacturer cannot be held liable for damages or injury incurred through improper or incorrect use.

3.2 Safety instructions

WARNING! RISK OF ELECTRIC SHOCK!

- Only connect the product if the line voltage of the socket corresponds to the data on the rating plate of the USB wall adapter.
- Only connect the USB wall adapter to an easily accessible socket so that you can quickly disconnect it from the mains supply in the event of a problem.
- Only use the supplied USB cable and USB wall adapter for charging. Do not use them for other purposes.
- Do not use the product, USB cable or USB wall adapter if they are damaged or defective. The manufacturer or customer service must replace the damaged or defective parts to avoid risks.
- Do not open the housing; instead, have a qualified professional perform repairs.

Contact the customer service team for this. Liability and warranty claims are waived in the event of repairs performed by the user, improper connection or incorrect operation.

- Only parts that comply with the original device data may be used for repairs. This product contains electrical and mechanical parts which are essential for providing protection against sources of danger.
- Do not immerse the product, USB cable or USB wall adapter in water or other liquids. Keep them away from water.
- Always switch the product off when you are not using it, when you intend to clean it, or in the event of a malfunction. Always unplug the USB wall adapter when you are not charging the product.
- Never touch the housing, USB cable and USB wall adapter with wet or damp hands.
- Never insert any objects into the housing.
- Do not pull the USB wall adapter out of the socket by the USB cable; instead, always pull it out by the adapter itself. Never move, pull, or carry the product by the USB cable.
- Keep the product, USB cable and USB wall adapter away from open flames and hot surfaces.

- Lay the USB cable so that it does not pose a tripping hazard.
- Do not kink the USB cable or wrap it around the product. Do not lay the USB cable over sharp edges.
- Only use the product indoors.
- Do not use the product while charging.

 WARNING! RISK OF INJURY!

- The product can be used by persons with reduced physical, sensory or mental capabilities or lack of experience and knowledge if they have been given supervision or instruction concerning the use of the product in a safe way and understand the hazards involved. Children must not play with the product. Cleaning and user maintenance must not be performed by children.
- The product cannot be used by pregnant women, children, people with epilepsy, thyroid patients, people using thyroid medications, people who are photoallergic or use light allergy medication.
- The product cannot be used on skin diseases, wound ulceration, trauma and post-operative wounds.
- Do not use the product for more than 15 minutes per treatment.

- Consult your physician if you are uncertain whether you can use the product.
- Stop using the product immediately if you feel any discomfort, develop any abnormal reactions (such as itching or uncomfortable inflammation) or in case your skin becomes warm to the point of discomfort.
- Keep children away from the product, USB cable and USB wall adapter.

NOTICE! RISK OF DAMAGE!

- Keep the product away from open fire, hot surfaces, high temperatures or the effects of the weather (e.g. rain).
- Stop using the product if its parts exhibit cracks or breaks or are deformed. Only replace damaged parts with corresponding original spare parts.

4 Checking the product and package contents

NOTICE! RISK OF DAMAGE!

- If you are not cautious when opening the packaging with a sharp knife or other pointed objects, you may quickly damage the product. Be very careful when opening it.

1. Take the product out of the packaging.
2. Check to make sure that all parts are included (see **Fig. A**).

3. Check whether the product or individual parts are damaged. If this is the case, do not use the product. Contact our customer service.

5 Charging

WARNING! RISK OF INJURY!

- Charge only with the supplied USB cable and USB wall adapter.
- Only charge the product at temperatures between 0 and 40 °C.



- Fully charge the product before first use and when the battery power is low.
- When the battery power is low, the indicator lights on the remote control (14) will flash 10 times before switching off automatically. Recharge the product.
- The product cannot be used during charging.
- If the product is to be stored for an extended period, the charge level should be checked and the lithium battery should be charged regularly.

1. Connect the plug (2) of the face mask (1) with the connector (7) of the remote control.
2. Plug the smaller end of the USB cable (5) into the charging port (11) of the remote control.
3. Plug the larger end of the USB cable into the USB port of the USB wall adapter (6).

You may also connect the USB cable to a compatible USB power source (5 V, 0.5 A) (e.g. PC, laptop or powerbank) for charging.

4. Plug the USB wall adapter into a mains socket for charging. Check the therapy indicator lights (8) for charging progress:
 One indicator light = 25 % charged
 Two indicator lights = 50 % charged
 Three indicator lights = 75 % charged
 Four indicator lights = fully charged

5. When charging is done, unplug the USB wall adapter from the mains socket and disconnect the USB cable from the charging port of the remote control.

6 Assembly

1. Open the hook-and-loop fasteners on the elastic straps (3)/(4).
2. Guide the small elastic (4) straps through the small top openings and the large elastic straps (3) through the large side openings of the face mask (1) (see step 1 in **Fig. B**).
3. Close the hook-and-loop fasteners to secure the elastic straps on the face mask (see step 2 in **Fig. B**).

7 Operation

WARNING! RISK OF INJURY!

- Do not use the product for more than 15 minutes per treatment.

7.1 Carrying out the treatment

1. Fully charge the product and properly attach the elastic straps (3)/(4) (see chapter "Charging" and "Assembly").
2. Thoroughly clean and dry your face and hands. Make sure they are free from any make-up or dirt.
3. Sit or lie down and place the face mask (1) over your face.
4. Use the hook-and-loop fasteners on the ends of the elastic straps to fit the face mask comfortably on your face.
The small elastic straps (4) should be closed at the top of your head and the large elastic straps (3) should be closed at the back of your head (see **Fig. C**).
5. Connect the plug (2) of the face mask into the connector (7) of the remote control (14).
6. Press and hold the operation button (⏻) (13) to switch on the product.
By default, the product goes into Manual mode with the MI (red) therapy selected after switching on.
7. If desired, press the mode button (10) repeatedly to select between the Auto mode and Manual mode.
The corresponding mode indicator light (9) or (12) turns on according to your selection.

To use the Manual mode, see chapter “Manual mode”.

To use the Auto mode, see chapter “Auto mode”.

- After the treatment, remove the face mask and apply a serum and/or day/night cream on your face.

7.2 Manual mode

- By default, the product goes into Manual mode with the M1 (red) therapy selected after switching on.
- If another therapy (M2, M3 or M4) is desired, press the operation button (⏻) 13 1–3 times for selection. The corresponding therapy indicator light 8 turns on to show your selection.



Note: The product switches off when the operation button (⏻) is pressed a fourth time.

- When a therapy is selected, the manual mode indicator light 9 flashes 5 times before the indicator light stays lit and the product starts the selected therapy.
- Functions of the therapies:

Therapy	LED	Best for
M1	Red	Reduces fine lines and wrinkles, stimulates collagen and helps to improve blood circulation
M2	Blue	Tackles bacteria that cause acne and helps normalise oil production, for clearer skin and improved skin texture
M3	Yellow	Reduces redness and has soothing and calming benefits for dry and sensitive skin
M4	Purple	Anti-inflammatory and anti-ageing skin benefits to improve the skin's vitality

- The therapy lasts for 10 minutes. The product will switch off automatically after the therapy time has elapsed.
- You can also press and hold the operation button (⏻) to switch off the product any time.

7.3 Auto mode

- When Auto mode is selected, the auto mode indicator light  flashes 5 times before the indicator light stays lit and the product starts the treatment.
- In Auto mode, the product will carry out the therapies in below order:
 - M1 (red): 5 minutes
 - M2 (blue): 3 minutes
 - M3 (yellow): 4 minutes
 - M4 (purple): 3 minutes
- The whole treatment lasts for 15 minutes. The product will switch off automatically after the treatment time has elapsed.
- You can also press and hold the operation button   to switch off the product any time.

8 Treatment programme

If you are using the product for the first time, follow the schedule below:

First week	Use once every 3 days, max. 10 minutes at a time
Second week	Use once every 2 days, max. 10 minutes at a time
Third week	Use once every 2 days, max. 10–15 minutes at a time
Fourth week	Use once every day, max. 10–15 minutes at a time

As soon as results show, adjust the frequency to once or twice per week.

9 Cleaning

WARNING! RISK OF ELECTRIC SHOCK!

- Always unplug the product from the power source before cleaning.

NOTICE! RISK OF DAMAGE!

- Do not use any aggressive cleaners (e.g. vinegar or limescale removers), brushes with metal or nylon bristles, or sharp or metallic cleaning utensils such as knives, hard scrapers and the like.
- Do not use hot water for cleaning.

Use a damp cloth or a water-based wipe to wipe off the face mask . Then wipe it dry with a dry cloth.

10 Storage

All parts must be completely dry before being stored.

- Store the product in a clean and dry place, avoiding heat and direct sunlight.
- Store the product so that it is not accessible to children.
- For best protection, store the product in its original packaging.

11 Troubleshooting

Some problems may be caused by minor faults that you can fix yourself. To do so, follow the instructions in the following table. If it is still not possible to resolve the problem, contact customer service. Do not repair the product yourself.

Fault	Possible cause and solution
The product does not operate.	<ul style="list-style-type: none"> • Make sure the product is properly charged. • Make sure the product is not connected to a USB power source. The product does not work while charging.
The product does not charge.	<ul style="list-style-type: none"> • Make sure the USB cable is securely connected between the charging port and the USB power source.

12 Technical data

12.1 General

Model:	ND-FM02
Rated voltage:	3.7 V
Battery capacity:	1,500 mAh lithium
Number of LED lights:	100
Materials:	Food grade silicon, ABS
Weight:	307 g
Dimensions (L × W × H):	383 × 198 × 33.5 mm

12.2 USB wall adapter

Model number:	PS06H050KI000EU / PS06H050KI000BU
Input:	100–240V~, 50/60 Hz, 0.25 A
Output:	5.0 V --- 0.5 A, 2.5 W
Protection class:	II

Published information	Value and precision	Unit
Name or trademark of the manufacturer, commercial register number and address:	Shenzhen Flypower Technology Co., Ltd Building A2, Haosan Linpokeng 2nd Industry Zone, Nanpu Road, Shajing, Bao'an, Shenzhen, Guangdong, China	
Input voltage:	100–240	V
Input alternating current frequency:	50/60	Hz
Output voltage:	5.0	V
Output current:	0.5	A
Output power:	2.5	W

Published information	Value and precision	Unit
Average efficiency during operation:	73.61	%
Efficiency at low load (10 %):	63.55 (min.)	%
Power consumption at zero load:	0.0396	W

13 Disposal

13.1 Disposing of the packaging



Sort the packaging before you dispose of it. Dispose of paperboard and cardboard with the recycled paper service and wrappings with the appropriate collection service.

13.2 Disposing of the product

(Applicable in the European Union and other European countries with separate collection systems of recyclable materials)



Old appliances may not be disposed of in the household waste!

Should the product no longer be capable of being used at some point in time, **dispose of it in accordance with the regulations in force in your city or county.** This ensures that old appliances are recycled

in a professional manner and also rules out negative consequences for the environment. For this reason, electrical equipment is marked with the symbol shown here.

Batteries and rechargeable batteries may not be disposed of with household waste!



As the end user you are required by law to bring all batteries and rechargeable batteries, regardless whether they contain harmful substances* or not, to a collection point run by the communal authority or to a retailer, so that they can be disposed of in an

environmentally friendly manner.

Bring the entire product (including the rechargeable battery) to your collection point and make sure that it is in an uncharged state!

* labelled with: Cd = cadmium, Hg = mercury, Pb = lead

Note: To remove the rechargeable battery, wrap a towel around the remote control and use a hammer to smash the housing. Make sure your eyes and hands are protected to avoid injury. Please note, the removal of the rechargeable battery is not reversible.

14 Warranty

This product is covered by a 2-year warranty according to European regulations and law. The extent of the warranty on this product is limited to technical defects caused by faulty production processes. In the event you want to claim warranty please be sure to contact our customer service for instructions. They may be able to solve your problem without needing to return the product to the store or our service center. Our customer service is always pleased to help you!

15 Customer service

For more information about the products of Silk'n visit your regional Silk'n website: www.silkn.eu. If the device is damaged, defective, in need of repair or you need our assistance, please contact your nearest Silk'n service center. This manual is also available as a PDF download from: www.silkn.eu.

Service number: 0906-2130009 / +31 (0) 180330550
Email: customercareuk@silkn.eu / info@silkn.eu

Rechtlicher Hinweis

Home Skinovations Ltd. behält sich das Recht vor, Änderungen an ihren Produkten oder Spezifikationen vorzunehmen, um die Leistung, Zuverlässigkeit oder Herstellbarkeit zu verbessern. Die von Home Skinovations Ltd. zur Verfügung gestellten Informationen gelten zum Zeitpunkt der Veröffentlichung als korrekt und zuverlässig. Home Skinovations Ltd. übernimmt jedoch keine Verantwortung für deren Verwendung. Es wird weder stillschweigend noch anderweitig eine Lizenz im Rahmen eines Patents oder von Patentrechten von Home Skinovations Ltd. gewährt.

Kein Teil dieses Dokuments darf ohne ausdrückliche schriftliche Genehmigung von Home Skinovations Ltd. in irgendeiner Form oder mit irgendwelchen Mitteln, elektronisch oder mechanisch, für irgendeinen Zweck vervielfältigt oder übertragen werden. Die Daten können ohne Vorankündigung geändert werden.

Home Skinovations Ltd. verfügt über Patente und anhängige Patentanmeldungen, Warenzeichen, Urheberrechte oder andere Rechte an geistigem Eigentum, die den Gegenstand dieses Dokuments abdecken. Durch die Bereitstellung dieses Dokuments erhalten Sie keine Lizenz für diese Patente, Warenzeichen, Urheberrechte oder andere Rechte an geistigem Eigentum, es sei denn, dies ist ausdrücklich in einer schriftlichen Vereinbarung mit Home Skinovations Ltd. vorgesehen. Die Spezifikationen können ohne vorherige Ankündigung geändert werden.

SILK'N und das SILK'N-Logo sind eingetragene Warenzeichen von Home Skinovations Ltd.

Invention Works B.V.
Donk IB, 2991 LE Barendrecht, Die Niederlande
www.silkn.eu – info@silkn.eu

Inhaltsübersicht

1	Verpackungsinhalt/Geräteteile	21
2	Allgemeine Informationen	21
2.1	Benutzerhandbuch lesen und aufbewahren	21
2.2	Erläuterung der Symbole	21
3	Sicherheit	23
3.1	Ordnungsgemäße Verwendung	23
3.2	Sicherheitsanweisungen	23
4	Produkt und Verpackungsinhalt überprüfen	27
5	Aufladen	27
6	Zusammenbau	29
7	Betrieb	29
7.1	Behandlung durchführen	29
7.2	Manueller Modus	30
7.3	Automatikmodus	31
8	Behandlungsprogramm	31
9	Reinigung	32
10	Lagerung	32
11	Fehlerbehebung	33
12	Technische Daten	33
12.1	Allgemein	33
12.2	USB-Steckernetzteil	33
13	Entsorgung	35
13.1	Verpackung entsorgen	35
13.2	Produkt entsorgen	35
14	Garantie	36
15	Kundendienst	36

I Verpackungsinhalt/Geräteteile

DE

- | | | | |
|---|-----------------------|----|---|
| 1 | Gesichtsmaske | 8 | Therapiekontrollleuchte, 4x |
| 2 | Stecker | 9 | Kontrollleuchte für den manuellen Modus |
| 3 | Großes Gummiband, 2x | 10 | Modustaste |
| 4 | Kleines Gummiband, 2x | 11 | Ladeanschluss |
| 5 | USB-Kabel | 12 | Kontrollleuchte für den Automatikmodus |
| 6 | USB-Netzadapter | 13 | Betriebstaste (⏻) |
| 7 | Anschluss | 14 | Fernbedienung |

2 Allgemeine Informationen

2.1 Benutzerhandbuch lesen und aufbewahren



Dieses Benutzerhandbuch liegt dieser LED-Gesichtsmaske 100 (im Folgenden als „Produkt“ bezeichnet) bei und enthält wichtige Informationen zur Einrichtung und Handhabung. Lesen Sie das Benutzerhandbuch vor der

Verwendung des Produkts sorgfältig durch. Dies bezieht sich insbesondere auf die Sicherheitsanweisungen. Andernfalls kann es zu Verletzungen oder Schäden am Produkt kommen. Das Benutzerhandbuch basiert auf den in der Europäischen Union geltenden Normen und Vorschriften. Auch im Ausland müssen Sie länderspezifische Richtlinien und Gesetze beachten. Bewahren Sie das Benutzerhandbuch zur weiteren Verwendung auf. Geben Sie dieses Benutzerhandbuch unbedingt mit, wenn Sie das Produkt an Dritte weitergeben.

2.2 Erläuterung der Symbole

Die folgenden Symbole und Signalwörter werden in diesem Benutzerhandbuch, auf dem Produkt oder der Verpackung verwendet.

WARNUNG!

Dieses Signalsymbol/-wort bezeichnet eine Gefährdung mit mittlerem Risiko, die Tod oder schwere Verletzungen zur Folge haben kann, wenn sie nicht vermieden wird.

HINWEIS!

Dieses Signalwort warnt vor möglichen Sachbeschädigungen.



Dieses Signalsymbol liefert Ihnen nützliche Zusatzinformationen zum Umgang und Gebrauch.



Bedienungsanleitung lesen.



Konformitätserklärung: Mit diesem Symbol gekennzeichnete Produkte erfüllen alle anzuwendenden Gemeinschaftsvorschriften des Europäischen Wirtschaftsraums.



Mit diesem Symbol gekennzeichnete Geräte sind nur für den Gebrauch im Haushalt geeignet (in trockenen Innenräumen).



Dieses Symbol kennzeichnet die Bemessungsspannung und den Bemessungsstrom für Gleichstrom.



Die Kennzeichnung „GS“ steht für „geprüfte Sicherheit“. Produkte, die mit diesem Symbol gekennzeichnet sind, erfüllen die Vorgaben des Produktsicherheitsgesetzes (ProdSG).

IP20

Das USB-Steckernetzteil ist gegen Festkörper bis 12 mm Größe geschützt.



Das internationale Effizienzzeichen gibt an, dass die Stromversorgung die Anforderungen der Stufe VI erfüllt (USB-Steckernetzteil).



Das USB-Steckernetzteil ist mit einem kurzschlussfesten Sicherheitstrafo ausgestattet.



Das USB-Steckernetzteil verfügt über ein Schaltnetzteil.



Dieses Symbol gibt die Polarität der Stifte im USB-Steckernetzteil an.



Dieses Symbol kennzeichnet elektrische Geräte der Schutzklasse II.

ta

Umgebungstemperatur (USB-Steckernetzteil)

3 Sicherheit

DE 3.1 Ordnungsgemäße Verwendung

Das Produkt wurde speziell entwickelt, um den Glanz und die Elastizität Ihrer Haut wiederherzustellen. Es verbessert auch den Stoffwechsel der Haut, hat eine Anti-Aging-Wirkung und reduziert Entzündungen, Akne und Falten. Es ist nur für den privaten Gebrauch bestimmt und nicht für kommerzielle Zwecke geeignet.

Bitte verwenden Sie das Produkt nur so, wie in diesen Benutzerhandbuch beschrieben. Jegliche andere Verwendungsart gilt als unsachgemäßer Gebrauch und kann Sach- oder Personenschäden verursachen. Der Hersteller kann nicht für Schäden oder Verletzungen haftbar gemacht werden, die durch unsachgemäßen oder falschen Gebrauch entstehen.

3.2 Sicherheitsanweisungen

WARNUNG! STROMSCHLAGGEFAHR!

- Schließen Sie das Produkt nur an, wenn die Netzspannung der Steckdose mit den Angaben auf dem Typenschild des USB-Netzadapters übereinstimmt.
- Schließen Sie den USB-Netzadapter nur an eine leicht zugängliche Steckdose an, damit Sie ihn im Falle eines Problems schnell vom Stromnetz trennen können.
- Verwenden Sie zum Aufladen nur das mitgelieferte USB-Kabel und den USB-Netzadapter. Verwenden Sie sie nicht für andere Zwecke.
- Verwenden Sie das Produkt, das USB-Kabel oder den USB-Netzadapter nicht, wenn sie beschädigt oder defekt sind. Der Hersteller

oder der Kundendienst muss die beschädigten oder defekten Teile ersetzen, um Risiken zu vermeiden.

- Öffnen Sie das Gehäuse nicht, sondern lassen Sie die Reparatur von einem qualifizierten Fachmann durchführen. Wenden Sie sich dazu an den Kundendienst. Produkthaftung und Garantieansprüche entfallen, wenn der Benutzer das Gerät selbst repariert, falsch angeschlossen oder nicht korrekt benutzt hat.
- Bei Reparaturen dürfen nur Teile verwendet werden, die den Original-Gerätedaten entsprechen. Dieses Produkt enthält elektrische und mechanische Teile, die für den Schutz vor Gefahrenquellen unerlässlich sind.
- Tauchen Sie das Produkt, das USB-Kabel oder den USB-Netzapter nicht in Wasser oder andere Flüssigkeiten ein und halten Sie sie von Wasser fern.
- Schalten Sie das Produkt immer aus, wenn Sie es nicht benutzen, wenn Sie es reinigen wollen oder im Falle einer Störung. Ziehen Sie den USB-Netzadapter immer aus der Steckdose, wenn Sie das Produkt nicht aufladen.

- Berühren Sie das Gehäuse, das USB-Kabel und den USB-Netzadapter niemals mit nassen oder feuchten Händen.
- Stecken Sie niemals irgendwelche Gegenstände in das Gehäuse.
- Ziehen Sie den USB-Netzadapter nicht am USB-Kabel aus der Steckdose, sondern immer am Adapter selbst. Bewegen, ziehen oder tragen Sie das Produkt niemals mit dem USB-Kabel.
- Halten Sie das Produkt, das USB-Kabel und den USB-Netzadapter von offenen Flammen und heißen Oberflächen fern.
- Verlegen Sie das USB-Kabel so, dass es keine Stolperfalle darstellt.
- Knicken Sie das USB-Kabel nicht und wickeln Sie es nicht um das Gerät. Verlegen Sie das USB-Kabel nicht über scharfe Kanten.
- Verwenden Sie das Produkt nur in Innenräumen.
- Verwenden Sie das Produkt nicht während des Ladevorgangs.

! WARNUNG! VERLETZUNGSGEFAHR!

- Das Produkt kann von Personen mit eingeschränkten körperlichen, sensorischen oder geistigen Fähigkeiten oder mangelnder Erfahrung und Kenntnis verwendet werden, wenn sie beaufsichtigt werden oder in

die sichere Verwendung des Produkts eingewiesen wurden und die damit verbundenen Gefahren verstehen. Dieses Produkt ist kein Kinderspielzeug. Kinder dürfen das Produkt nicht ohne Aufsicht eines Erwachsenen reinigen oder warten.

- Das Produkt darf nicht benutzt werden von schwangeren Frauen, Kindern, Personen, die an Epilepsie oder Schilddrüsenerkrankungen leiden, Personen, die Schilddrüsenmedikamente einnehmen, photoallergischen Personen oder Personen, die Medikamente gegen Lichtallergie einnehmen.
- Das Produkt darf nicht bei Hautkrankheiten, eiternden Wunden, Traumata und postoperativen Wunden verwendet werden.
- Benutzen Sie das Produkt nicht länger als 15 Minuten pro Behandlung.
- Fragen Sie Ihren Arzt, wenn Sie sich nicht sicher sind, ob Sie das Produkt verwenden dürfen.
- Wenn Sie Unbehagen empfinden, wenn anormale Reaktionen (wie Juckreiz oder unangenehme Entzündungen) auftreten oder die Haut sich so stark erwärmt, dass es nicht mehr angenehm ist, unterbrechen Sie die Behandlung bitte sofort.
- Halten Sie Kinder von dem Produkt, dem USB-Kabel und dem USB-Netzadapter fern.

HINWEIS! GEFAHR VON SCHÄDEN!

DE

- Halten Sie das Produkt von offenem Feuer, heißen Oberflächen, hohen Temperaturen oder Witterungseinflüssen (z. B. Regen) fern.
- Verwenden Sie das Produkt nicht mehr, wenn seine Teile Risse oder Brüche aufweisen oder verformt sind. Ersetzen Sie beschädigte Teile nur durch entsprechende Originalersatzteile.

4 Produkt und Verpackungsinhalt überprüfen

HINWEIS! GEFAHR VON SCHÄDEN!

- Wenn Sie beim Öffnen der Verpackung mit einem scharfen Messer oder anderen spitzen Gegenständen unvorsichtig sind, können Sie das Produkt schnell beschädigen. Seien Sie beim Öffnen sehr vorsichtig.
1. Nehmen Sie das Produkt aus der Verpackung.
 2. Vergewissern Sie sich, dass alle Teile vorhanden sind (siehe **Abb. A**).
 3. Prüfen Sie, ob das Produkt oder einzelne Teile beschädigt sind. Wenn dies der Fall ist, verwenden Sie das Produkt nicht. Kontaktieren Sie unseren Kundendienst.

5 Aufladen

WARNUNG! VERLETZUNGSGEFAHR!

- Laden Sie das Produkt nur mit dem mitgelieferten USB-Kabel und USB-Netzadapter auf.

- Laden Sie das Produkt nur bei Temperaturen zwischen 0 und 40 °C auf.



- Laden Sie das Produkt vor dem ersten Gebrauch und bei niedrigem Batteriestand vollständig auf.
 - Wenn die Batterieleistung nachlässt, blinken die Kontrollleuchten auf der Fernbedienung 14 10 Mal, bevor sich das Gerät automatisch ausschaltet. Laden Sie das Produkt auf.
 - Das Produkt darf während des Ladevorgangs nicht verwendet werden.
 - Wenn das Produkt über einen längeren Zeitraum gelagert werden soll, sollte der Ladezustand überprüft und die Lithiumbatterie regelmäßig aufgeladen werden.
1. Verbinden Sie den Stecker 2 der Gesichtsmaske 1 mit dem Anschluss 7 der Fernbedienung.
 2. Schließen Sie das kleinere Ende des USB-Kabels 5 an den Ladeanschluss 11 der Fernbedienung an..
 3. Stecken Sie das größere Ende des USB-Kabels in den USB-Anschluss des USB-Netzadapters 6.
Sie können das USB-Kabel zum Aufladen auch an eine kompatible USB-Stromquelle (5 V, 0.5 A) anschließen (z. B. PC, Laptop oder Powerbank).
 4. Stecken Sie den USB-Netzadapter zum Aufladen in eine Steckdose.
Überprüfen Sie den Fortschritt des Ladevorgangs anhand der Therapiekontrollleuchten 8:
Eine Kontrollleuchte = 25 % aufgeladen
Zwei Kontrollleuchten = 50 % aufgeladen
Drei Kontrollleuchten = 75 % aufgeladen
Vier Kontrollleuchten = voll aufgeladen
 5. Wenn der Ladevorgang abgeschlossen ist, ziehen Sie den USB-Netzadapter aus der Steckdose und trennen Sie das USB-Kabel vom Ladeanschluss der Fernbedienung.

6 Zusammenbau

DE

1. Öffnen Sie die Klettverschlüsse an den Gummibändern 3/4.
2. Führen Sie die kleinen Gummibänder 4 durch die kleinen oberen Öffnungen und die großen Gummibänder 3 durch die großen seitlichen Öffnungen der Gesichtsmaske 1 (siehe Schritt 1 in **Abb. B**).
3. Schließen Sie die Klettverschlüsse, um die Gummibänder an der Gesichtsmaske zu sichern (siehe Schritt 2 in **Abb. B**).

7 Betrieb

WARNUNG! VERLETZUNGSGEFAHR!

- Benutzen Sie das Produkt nicht länger als 15 Minuten pro Behandlung.

7.1 Behandlung durchführen

1. Laden Sie das Produkt vollständig auf und befestigen Sie die Gummibänder 3/4 ordnungsgemäß (siehe Kapitel „Aufladen“ und „Zusammenbau“).
2. Reinigen und trocknen Sie Gesicht und Hände sorgfältig. Vergewissern Sie sich, dass die Haut frei von Make-up-Resten und Verunreinigungen ist.
3. Setzen oder legen Sie sich hin und legen Sie die Maske 1 auf Ihr Gesicht.
4. Verwenden Sie die Klettverschlüsse an den Enden der Gummibänder, um die Gesichtsmaske bequem auf Ihrem Gesicht zu platzieren. Schließen Sie die kleinen Gummibänder 4 am Oberkopf und die großen Gummibänder 3 am Hinterkopf (siehe **Abb. C**).
5. Verbinden Sie den Stecker 2 der Gesichtsmaske mit dem Anschluss 7 der Fernbedienung 14.
6. Halten Sie die Betriebstaste (⏻) 13 gedrückt, um das Gerät einzuschalten.
Standardmäßig geht das Produkt nach dem Einschalten in den manuellen Modus mit ausgewählter Therapie MI (rot).
7. Drücken Sie bei Bedarf wiederholt die Modustaste 10, um zwischen dem Automatikmodus und dem manuellen Modus zu wechseln.

Die entsprechende Moduskontrollleuchte (9 oder 12) leuchtet je nach Auswahl auf.

Zur Verwendung des manuellen Modus siehe Kapitel „Manueller Modus“.

Zur Verwendung des Automatikmodus siehe Kapitel „Automatikmodus“.

- Entfernen Sie nach der Behandlung die Gesichtsmaske und tragen Sie ein Serum und/oder eine Tages-/Nachtcreme auf Ihr Gesicht auf.

7.2 Manueller Modus

- Standardmäßig geht das Produkt nach dem Einschalten in den manuellen Modus mit ausgewählter Therapie M1 (rot).
- Wenn eine andere Therapie (M2, M3 oder M4) gewünscht wird, drücken Sie die Betriebstaste (⏻) 1-3 Mal, um die entsprechende Therapie auszuwählen. Die entsprechende Therapiekontrollleuchte 8 leuchtet auf, um Ihre Auswahl anzuzeigen.

Hinweis: Das Produkt schaltet sich aus, wenn die Betriebstaste (⏻) ein viertes Mal gedrückt wird.

- Wenn eine Therapie ausgewählt ist, blinkt die Kontrollleuchte für den manuellen Modus 9 5 Mal, bevor die Kontrollleuchte dauerhaft leuchtet und das Produkt die ausgewählte Therapie startet.
- Funktionen der Therapien:

Therapie	LED	Am besten geeignet für
M1	Rot	Reduziert feine Linien und Falten, stimuliert die Kollagenproduktion und hilft, die Blutzirkulation zu verbessern
M2	Blau	Bekämpft akneverursachende Bakterien und hilft, die Ölproduktion zu normalisieren – für eine klarere Haut und ein besseres Hautbild
M3	Gelb	Reduziert Rötungen und hat eine beruhigende Wirkung auf trockene und empfindliche Haut
M4	Lila	Entzündungshemmende und Anti-Aging-Wirkung zur Verbesserung der Vitalität der Haut

- Die Therapie dauert 10 Minuten. Das Produkt schaltet sich nach Ablauf der Therapiezeit automatisch aus.
- Sie können auch jederzeit die Betriebstaste (⏻) gedrückt halten, um das Produkt auszuschalten.

7.3 Automatikmodus

- Wenn der Automatikmodus ausgewählt ist, blinkt die Kontrollleuchte für den Automatikmodus **12** 5 Mal, bevor die Kontrollleuchte dauerhaft leuchtet und das Produkt die Behandlung beginnt.
- Im Automatikmodus führt das Produkt die Therapien in der folgenden Reihenfolge durch:
 - M1 (rot): 5 Minuten
 - M2 (blau): 3 Minuten
 - M3 (gelb): 4 Minuten
 - M4 (violett): 3 Minuten
- Die gesamte Behandlung dauert 15 Minuten. Das Produkt schaltet sich nach Ablauf der Behandlungszeit automatisch aus.
- Sie können auch jederzeit die Betriebstaste (⏻) **13** gedrückt halten, um das Produkt auszuschalten.

8 Behandlungsprogramm

Wenn Sie das Produkt zum ersten Mal benutzen, halten Sie sich bitte an folgende Vorgaben:

Erste Woche	Alle 3 Tage für jeweils höchstens 10 Minuten benutzen.
Zweite Woche	Alle 2 Tage für jeweils höchstens 10 Minuten benutzen.
Dritte Woche	Alle 2 Tage für jeweils höchstens 10-15 Minuten benutzen.
Vierte Woche	Täglich für jeweils höchstens 10-15 Minuten benutzen.

Sobald sich Ergebnisse zeigen, können Sie die Häufigkeit auf 1-2 Mal pro Woche erhöhen.

9 Reinigung

WARNUNG! STROMSCHLAGGEFAHR!

- Trennen Sie das Produkt vor dem Reinigen immer von der Stromquelle.

HINWEIS! GEFAHR VON SCHÄDEN!

- Verwenden Sie keine aggressiven Reinigungsmittel (z. B. Essig oder Kalkentferner), Bürsten mit Metall- oder Nylonborsten oder scharfe oder metallische Reinigungsutensilien wie Messer, harte Schaber und dergleichen.
- Verwenden Sie zum Reinigen kein heißes Wasser.

Wischen Sie die Gesichtsmaske  mit einem feuchten Tuch oder einem Wischtuch auf Wasserbasis ab. Wischen Sie sie anschließend mit einem trockenen Tuch ab.

10 Lagerung

Alle Teile müssen vollständig trocken sein, bevor sie gelagert werden.

- Lagern Sie das Produkt an einem sauberen und trockenen Ort und vermeiden Sie Hitze und direkte Sonneneinstrahlung.
- Bewahren Sie das Produkt so auf, dass es für Kinder nicht zugänglich ist.
- Bewahren Sie das Produkt zum optimalen Schutz in der Originalverpackung auf.

II Fehlerbehebung

DE

Einige Probleme können durch kleine Fehler verursacht werden, die Sie selbst beheben können. Folgen Sie dazu den Anweisungen in der folgenden Tabelle. Wenn sich das Problem immer noch nicht beheben lässt, wenden Sie sich bitte an den Kundendienst. Reparieren Sie das Produkt nicht selbst.

Störung	Mögliche Ursache und Lösung
Das Produkt funktioniert nicht.	<ul style="list-style-type: none">• Stellen Sie sicher, dass das Gerät ordnungsgemäß aufgeladen ist.• Stellen Sie sicher, dass das Produkt nicht an eine USB-Stromquelle angeschlossen ist. Das Produkt funktioniert nicht während des Ladevorgangs.
Das Produkt lädt nicht auf.	<ul style="list-style-type: none">• Vergewissern Sie sich, dass das USB-Kabel sicher zwischen dem Ladeanschluss und der USB-Stromquelle angeschlossen ist.

12 Technische Daten

12.1 Allgemein

Modell:	ND-FM02
Nennspannung:	3,7 V
Akkuleistung:	1.500 mAh Lithium
Anzahl LED-Leuchten:	100
Materialien:	Silikon in Lebensmittelqualität, ABS
Gewicht:	307 g
Maße (L x B x H):	383 x 198 x 33,5 mm

12.2 USB-Steckernetzteil

Modellnummer:	PS06H050K0500EU
Eingang:	100–240 V~ 50/60 Hz 0,25 A
Ausgang:	5,0 V === 0,5 A, 2,5 W
Schutzklasse:	II
Schutzart:	IP20 (geschützt vor Festkörpern bis 12 mm)

Veröffentlichte Daten	Wert und Genauigkeit	Einheit
Name oder Marke des Herstellers, Handelsregisternummer und Anschrift:	Shenzhen Flypower Technology Co., Ltd. Building A2, Haosan Linpokeng 2nd Industry Zone, Nanpu Road, Shajing, Bao'an, Shenzhen, Guangdong, China	
Modellkennzeichnung:	PS06H050K0500EU	
Eingangsspannung:	100–240	V
Eingangswechselstromfrequenz:	50/60	Hz
Ausgangsspannung:	5,0	V
Ausgangsstrom:	0,5	A
Ausgangsleistung:	2,5	W
Durchschnittliche Effizienz im Betrieb:	73,61 (min.)	%
Effizienz bei niedriger Last (10 %):	63,55 (min.)	%
Stromverbrauch bei Nulllast:	0,0396 (max.)	W

13 Entsorgung

DE

13.1 Verpackung entsorgen



Sortieren Sie die Verpackungen, bevor Sie sie entsorgen. Entsorgen Sie Pappe und Kartonagen im Altpapier und Verpackungsmaterialien über die Müllabfuhr.

13.2 Produkt entsorgen

(Anwendbar in der Europäischen Union und anderen europäischen Ländern mit getrennten Sammelsystemen für wiederverwertbare Materialien)



Altgeräte dürfen nicht im Hausmüll entsorgt werden!

Sollte das Produkt irgendwann nicht mehr gebrauchsfähig sein, **entsorgen Sie es gemäß den in Ihrer Stadt oder Ihrem Landkreis**

geltenden Vorschriften. So wird sichergestellt, dass Altgeräte fachgerecht recycelt werden und

negative Folgen für die Umwelt ausgeschlossen sind. Aus diesem Grund sind elektrische Geräte mit dem hier abgebildeten Symbol gekennzeichnet.

Batterien und Akkus dürfen nicht im Hausmüll entsorgt werden!



Als Endverbraucher sind Sie gesetzlich verpflichtet, alle Batterien und Akkus, egal ob sie Schadstoffe* enthalten oder nicht, bei einer kommunalen Sammelstelle oder im Handel abzugeben, damit sie umweltgerecht entsorgt werden können.

Bringen Sie das gesamte Produkt (einschließlich des Akkus) zu Ihrer Sammelstelle und vergewissern Sie sich, dass es sich in einem ungeladenen Zustand befindet!

* gekennzeichnet mit: Cd = Cadmium, Hg = Quecksilber, Pb = Blei

Hinweis: Um den Akku zu entfernen, wickeln Sie ein Handtuch um die Fernbedienung und schlagen Sie mit einem Hammer auf das Gehäuse. Achten Sie darauf, dass Ihre Augen und Hände geschützt sind, um Verletzungen zu vermeiden. Bitte beachten Sie, dass die Entnahme des Akkus nicht reversibel ist.

14 Garantie

Für dieses Produkt gilt eine 2-Jahres-Garantie gemäß den europäischen Vorschriften und Gesetzen. Der Umfang der Garantie auf dieses Produkt beschränkt sich auf technische Defekte, die durch fehlerhafte Produktionsprozesse verursacht wurden. Falls Sie die Garantie in Anspruch nehmen möchten, wenden Sie sich bitte an unseren Kundendienst, um entsprechende Anweisungen zu erhalten. Möglicherweise kann er Ihr Problem lösen, ohne dass Sie das Produkt in das Geschäft oder in unser Service Center bringen müssen. Unser Kundendienst hilft Ihnen gerne weiter!

15 Kundendienst

Weitere Informationen über die Produkte von Silk'n finden Sie auf Ihrer regionalen Silk'n-Website: www.silkn.eu. Wenn das Gerät beschädigt, defekt oder reparaturbedürftig ist oder Sie unsere Hilfe benötigen, wenden Sie sich bitte an das nächstgelegene Silk'n Service Center. Dieses Handbuch ist auch als PDF-Download erhältlich unter: www.silkn.eu.

Kundendienstnummer: 089 51 23 44 23
E-Mail: kundenservicede@silkn.eu

Mention légale

FR

Home Skinovations Ltd. se réserve le droit de modifier ses produits ou les spécifications de ces derniers afin d'améliorer leur performance, fiabilité ou mise en production. Les informations fournies par Home Skinovations Ltd. sont réputées exactes et fiables au moment de l'impression du présent document. Toutefois, Home Skinovations Ltd. décline toute responsabilité quant à l'usage qui en est fait. Aucune licence n'est accordée implicitement ni dans le cadre d'un brevet ou de droits sur des brevets de Home Skinovations Ltd.

Aucune partie de ce document ne peut être reproduite ou transmise sous quelque forme ni par quelque moyen que ce soit, électronique ou mécanique, sans le consentement écrit exprès de Home Skinovations Ltd. Les données sont sujettes à modification sans préavis.

Home Skinovations Ltd. détient des brevets et des demandes de brevets en cours, des marques déposées, des droits d'auteur et d'autres droits de propriété intellectuelle portant sur les questions traitées dans le présent document. La remise de ce document ne vous donne aucun droit de licence sur ces brevets, marques déposées, droits d'auteur et autres droits de propriété intellectuelle, sauf mention contraire clairement stipulée dans un accord écrit conclu avec Home Skinovations Ltd. Les spécifications sont sujettes à modification sans préavis.

SILK'N et le logo de SILK'N sont des marques enregistrées de Home Skinovations Ltd.

Invention Works B.V.
Donk 1B, 2991 LE Barendrecht, Pays-Bas
www.silkn.eu – info@silkn.eu

Table des matières

1	Contenu de l'emballage/pièces de l'appareil	39
2	Généralités	39
2.1	Lecture et conservation du mode d'emploi	39
2.2	Explication des symboles	39
3	Sécurité	41
3.1	Utilisation conforme à l'usage prévu	41
3.2	Consignes de sécurité	41
4	Vérification de l'appareil et du contenu de l'emballage	45
5	Recharge	46
6	Assemblage	47
7	Fonctionnement	47
7.1	Séance	47
7.2	Mode manuel	48
7.3	Mode automatique	49
8	Planifications des séances	50
9	Nettoyage	50
10	Stockage	51
11	Dépannage	51
12	Données techniques	51
12.1	Général	51
12.2	Bloc d'alimentation USB	52
13	Mise au rebut	53
13.1	Mise au rebut de l'emballage	53
13.2	Mise au rebut du produit	53
14	Garantie	54
15	Service clientèle	54

I Contenu de l'emballage/pièces de l'appareil

FR

- 1 Masque facial
- 2 Fiche
- 3 2x grandes sangles élastiques
- 4 2x petites sangles élastiques
- 5 Câble USB
- 6 Adaptateur mural USB
- 7 Connecteur
- 8 4 témoins lumineux de programme
- 9 Témoin lumineux de mode manuel
- 10 Bouton mode
- 11 Port de charge
- 12 Témoin lumineux de mode automatique
- 13 Bouton marche/arrêt (⏻)
- 14 Télécommande

2 Généralités

2.1 Lecture et conservation du mode d'emploi



Le présent mode d'emploi accompagne le masque facial à LED 100 (ci-après dénommé le « produit »). Il contient des informations sur sa configuration et son utilisation.

Lisez attentivement le mode d'emploi avant d'utiliser le produit. Cela vaut en particulier pour les consignes de sécurité. Le fait de ne pas se référer à ce mode d'emploi peut entraîner des blessures ou des dommages sur le produit. Le mode d'emploi se base sur les réglementations et les normes en vigueur au sein de l'Union européenne. En dehors de l'Union européenne, il vous faudra également respecter les directives et lois spécifiques au pays dans lequel vous vous trouvez. Conservez ce mode d'emploi pour les futures utilisations. Assurez-vous de le transmettre en cas de transfert du produit à un tiers.

2.2 Explication des symboles

Les symboles et mentions d'avertissement figurant ci-dessous sont utilisés dans le présent mode d'emploi, sur le produit ou sur son emballage.

AVERTISSEMENT !

Ce symbole / cette mention signale un danger à risque modéré, pouvant entraîner la mort ou une blessure grave s'il n'est pas évité.

ATTENTION !

Cette mention indique un risque de dommage matériel.



Ce symbole vous fournit des informations supplémentaires utiles sur la manipulation et l'utilisation.



Lire le mode d'emploi.



Déclaration de conformité : Les produits portant ce symbole satisfont à toutes les dispositions communautaires de l'Espace économique européen.



Les appareils désignés par ce symbole conviennent uniquement pour une utilisation dans le ménage (dans des espaces intérieurs secs).



Ce symbole indique la tension nominale et le courant nominal pour le courant continu.



Le symbole « GS » signifie « sécurité vérifiée ». Les produits portant ce symbole satisfont aux exigences de la loi allemande sur la sécurité des produits (ProdSG).

IP20

Le bloc d'alimentation USB est protégé contre les corps solides mesurant jusqu'à 12 mm.



Le sigle international d'efficacité indique que l'alimentation électrique répond aux exigences du niveau VI (bloc d'alimentation USB).



Le bloc d'alimentation USB est équipé d'un transformateur de sécurité protégé contre les courts-circuits.



Le bloc d'alimentation USB dispose d'une fiche à interrupteur.



Ce symbole indique la polarité des broches dans le bloc d'alimentation USB.



Ce symbole désigne des appareils électriques de la classe de protection II.

ta

Température ambiante (bloc d'alimentation USB)

3 Sécurité

3.1 Utilisation conforme à l'usage prévu

FR

Ce produit est exclusivement destiné à redonner à votre peau son éclat et son élasticité. Il améliore également le métabolisme de la peau, favorise les effets anti-âge, réduit l'inflammation et aide à lutter contre l'acné et les rides. Il est uniquement destiné à un usage privé et ne convient pas à un usage commercial.

Utilisez le produit exclusivement de la manière décrite dans ce mode d'emploi. Toute autre utilisation est considérée comme abusive et peut entraîner des dommages aux biens ou aux personnes. Le fabricant ne peut être tenu pour responsable des dommages ou des blessures causés par une utilisation incorrecte ou inappropriée.

3.2 Consignes de sécurité



AVERTISSEMENT ! RISQUE DE DÉCHARGE ÉLECTRIQUE

- Ne branchez le produit que si la tension secteur de la prise correspond aux spécifications de la plaque signalétique de l'adaptateur mural USB.
- Ne branchez l'adaptateur mural USB que sur des prises faciles d'accès afin de pouvoir facilement le débrancher de l'alimentation principale en cas de problème.
- Utilisez exclusivement le câble et l'adaptateur mural USB fournis pour la charge du produit. Ne les utilisez pas à d'autres fins.
- N'utilisez pas le produit, le câble ou l'adaptateur mural USB s'ils sont endommagés ou défectueux. Le fabricant

ou le service client doivent remplacer les pièces endommagées ou défectueuses pour éviter tout risque.

- N'ouvrez pas le boîtier, faites réparer l'appareil par du personnel qualifié. Contactez pour ce faire notre équipe de service client. Toute responsabilité et tout droit à la garantie sont annulés en cas de réparations effectuées par l'utilisateur, de raccordement inadéquat ou d'opération incorrecte.
- Seules des pièces conformes aux spécifications de l'appareil d'origine peuvent être utilisées pour les réparations. Ce produit contient des pièces électroniques ou mécaniques qui sont essentielles à votre protection contre différentes sources de danger.
- N'immergez pas le produit, le câble ou l'adaptateur mural USB dans de l'eau ou un tout autre liquide. Conservez-les dans un endroit sec.
- Veillez à toujours mettre le produit hors tension lorsque vous ne l'utilisez pas, si vous souhaitez le nettoyer ou en cas de dysfonctionnement. Veillez à toujours débrancher l'adaptateur mural USB lorsque l'appareil n'est pas en charge.

- Ne touchez jamais le produit, le câble ou l'adaptateur mural USB avec des mains mouillées ou humides.
- N'insérez rien dans le boîtier.
- Ne retirez pas l'adaptateur mural USB en tirant sur le câble USB. Veillez à toujours tirer sur l'adaptateur. Veillez à ne jamais déplacer, tirer ou porter le produit en le tenant par le câble USB.
- Conservez le produit, le câble et l'adaptateur mural USB à distance des flammes nues et surfaces chaudes.
- Disposez le câble USB de façon à éviter tout risque de trébuchement.
- N'entortillez pas et n'enroulez pas le câble autour du produit. Ne disposez pas le câble USB sur des bords tranchants.
- Utilisez uniquement le produit en intérieur.
- N'utilisez pas le produit pendant la charge.

⚠ AVERTISSEMENT ! RISQUE DE BLESSURES !

- Le produit ne peut être utilisé par des personnes à capacités physiques, sensorielles ou mentales réduites, ou manquant d'expérience ou de connaissances, uniquement sous supervision ou si elles ont été instruites de la manière d'utiliser le produit de façon sécurisée et comprennent

les risques que cela implique. Les enfants ne doivent pas jouer avec le produit.

Le nettoyage et l'entretien par l'utilisateur ne doivent pas être effectués par des enfants.

- Ce produit ne peut pas être utilisé par les femmes enceintes, les enfants, les personnes épileptiques, les patients atteints de troubles de la thyroïde, les personnes prenant des médicaments pour la thyroïde, les personnes photoallergiques ou utilisant des médicaments contre les allergies légères.
- Ce produit ne peut pas être utilisé en cas de maladies de la peau, ainsi que sur des plaies ulcérées, traumatiques et postopératoires.
- N'utilisez pas le produit pendant plus de 15 minutes par séance.
- Consultez votre médecin si vous n'êtes pas certain de pouvoir utiliser le produit.
- Arrêtez immédiatement d'utiliser le produit si vous ressentez une gêne, développez toute réaction anormale (comme des démangeaisons ou une inflammation inconfortable) ou si votre peau devient chaude au point de vous gêner.
- Conservez le produit, le câble et l'adaptateur mural USB hors de portée des enfants.

ATTENTION ! RISQUE DE DOMMAGES !

- Conservez le produit à distance des feux ouverts, des surfaces chaudes et à l'abri des températures élevées et des intempéries (ex. pluie).
- Cessez d'utiliser le produit si un élément présente des fissures ou fentes, ou une déformation. Remplacez les pièces endommagées exclusivement par des pièces de rechange originales.

4 Vérification de l'appareil et du contenu de l'emballage

ATTENTION ! RISQUE DE DOMMAGES !

- Si vous ouvrez l'emballage avec un couteau tranchant ou tout autre objet pointu sans y prêter attention, vous risquez d'endommager l'appareil. Soyez très prudent lors de l'ouverture de l'emballage.
1. Retirez l'appareil de l'emballage.
 2. Vérifiez que toutes les pièces sont incluses (voir **Fig. A**).
 3. Vérifiez que l'appareil et les différentes pièces ne sont pas endommagés. Si c'est le cas, n'utilisez pas l'appareil. Contactez notre service clientèle.

5 Recharge

AVERTISSEMENT ! RISQUE DE BLESSURES !

FR

- Utilisez exclusivement le câble et l'adaptateur mural USB fournis pour la charge du produit.
- Ne chargez l'appareil que lorsque la température ambiante est comprise entre 0 et 40 °C



- Chargez complètement l'appareil avant utilisation et lorsque les niveaux de batterie sont faibles.
 - Lorsque la batterie est faible, le voyant de la télécommande **14** clignote et le produit s'éteint automatiquement après avoir clignoté 10 fois. Rechargez le produit.
 - Le produit ne peut pas être utilisé durant la charge.
 - En cas de stockage du produit pour une période prolongée, veillez à vérifier le niveau de la batterie au lithium régulièrement et à la recharger si nécessaire.
1. Connectez la fiche **2** du masque facial **1** au connecteur **7** de la télécommande.
 2. Branchez la plus petite fiche du câble USB **5** sur le port de charge **11** de la télécommande.
 3. Branchez la plus grande fiche du câble USB sur le port de l'adaptateur mural USB **6**.

Vous pouvez également connecter le câble USB à une source d'alimentation USB compatible (5 V, 0,5 A) (par ex. un PC, un ordinateur portable ou une batterie externe) pour la charge.

4. Branchez l'adaptateur mural USB à une prise secteur pour la charge.

Consultez les témoins lumineux **8** pour connaître le niveau de charge :

Un témoin lumineux = 25 % de charge

Deux témoins lumineux = 50 % de charge

Trois témoins lumineux = 75 % de charge

Quatre témoins lumineux = charge complète.

5. Une fois la charge complète, débranchez l'adaptateur mural USB de la prise secteur et déconnectez le câble USB du port de charge de la télécommande.

FR

6 Assemblage

1. Ouvrez les fixations à scratch des sangles élastiques ③/④.
2. Faites passer les petites sangles élastiques ④ par les petites ouvertures supérieures et les grandes sangles élastiques ③ par les grandes ouvertures inférieures du masque facial ① (cf. étape 1 de la **Fig. B**).
3. Refermez les fixations à scratch pour fixer les sangles élastiques sur le masque facial (cf. étape 2 de la **Fig. B**).

7 Fonctionnement

AVERTISSEMENT ! RISQUE DE BLESSURES !

- N'utilisez pas le produit pendant plus de 15 minutes par séance.

7.1 Séance

1. Procédez à la charge complète du produit et fixez correctement les sangles élastiques ③/④ (cf. les chapitres « Charge » et « Assemblage »).
2. Nettoyez et séchez soigneusement votre visage et vos mains. Assurez-vous qu'ils sont exempts de tout maquillage ou de toute saleté.
3. Asseyez-vous ou allongez-vous et placez le masque ① sur votre visage.
4. Utilisez les fixations à scratch à l'extrémité des sangles élastiques pour une fixation confortable du masque sur votre visage. Refermez les petites sangles élastiques ④ sur le haut de votre crâne et les grandes sangles élastiques ③ sur le bas de votre crâne (cf. **Fig. C**).
5. Connectez la fiche ② du masque facial au connecteur ⑦ de la télécommande ⑭.

6. Vous pouvez également appuyez longuement sur le bouton marche/arrêt (⏻) 13 pour mettre le produit hors tension. Par défaut, le produit s'allume en mode manuel avec le programme M1 (rouge) sélectionné.
7. Si vous le souhaitez, appuyez à plusieurs reprises sur le bouton mode 10 pour basculer entre le mode auto et manuel. Le témoin lumineux correspondant (9 or 12) s'allume conformément à votre sélection.
Pour utiliser le mode manuel, consultez le chapitre « Mode manuel ».
Pour utiliser le mode automatique, consultez le chapitre « Mode automatique ».
8. Après la séance, retirez le masque et appliquez un sérum et/ou une crème de jour/nuit.

7.2 Mode manuel

- Par défaut, le produit s'allume en mode manuel avec le programme M1 (rouge) sélectionné.
 - Si vous souhaitez un autre programme (M2, M3 ou M4) pressez le bouton marche/arrêt (⏻) 13 1 à 3 fois selon le programme voulu. Le témoin lumineux correspondant 8 s'allume pour vous indiquer votre sélection.
- Remarque :** Le produit s'éteint lorsque le bouton marche/arrêt (⏻) est pressé à quatre reprises.
- Lorsqu'un programme est sélectionné, le témoin lumineux de mode manuel 9 clignote 5 fois avant de rester allumé en continu et le produit démarre le programme sélectionné.
 - Objectifs des programmes :

Programme	LED	Idéal pour
M1	Rouge	Réduit les ridules et les rides, stimule le collagène et aide à améliorer la circulation sanguine
M2	Bleu	S'attaque aux bactéries qui causent l'acné et aide à normaliser la production de sébum, pour une peau plus nette et une texture de peau améliorée

Programme	LED	Idéal pour
M3	Jaune	Réduit les rougeurs et a des bienfaits apaisants et calmants pour les peaux sèches et sensibles
M4	Violet	Atouts anti-inflammatoires et anti-âge cutanés pour améliorer la vitalité de la peau

- Un programme de soins dure 10 minutes. Le produit s'éteindra automatiquement une fois ce temps écoulé.
- Vous pouvez aussi appuyez longuement sur le bouton marche/arrêt (⏻) pour mettre le produit hors tension à tout moment.

7.3 Mode automatique

- Lorsque le mode auto est sélectionné, le témoin lumineux de mode auto (12) clignote 5 fois avant de rester allumé en continu et le produit démarre le séance.
- En mode auto, le produit applique les programmes dans l'ordre suivant :
M1 (rouge) : 5 minutes
M2 (bleu) : 3 minutes
M3 (jaune) : 4 minutes
M4 (violet) : 3 minutes
- Un programme complet de soins dure 15 minutes. Le produit s'éteindra automatiquement une fois ce temps écoulé.
- Vous pouvez également appuyez longuement sur le bouton marche/arrêt (⏻) (13) pour mettre le produit hors tension à tout moment.

8 Planifications des séances

Si vous utilisez le produit pour la première fois, veuillez vous en tenir à l'agenda suivant :

Première semaine	Utiliser une fois tous les 3 jours, 10 minutes maximum par séance
Deuxième semaine	Utiliser une fois tous les 2 jours, 10 minutes maximum par séance
Troisième semaine	Utiliser une fois tous les 2 jours, 10 à 15 minutes maximum par séance
Quatrième semaine :	Utiliser une fois par jour, 10 à 15 minutes maximum par séance.

Traitez votre peau une ou deux fois par semaine dès que les résultats sont visibles.

9 Nettoyage

AVERTISSEMENT ! RISQUE DE DÉCHARGE ÉLECTRIQUE

- Veillez à toujours débrancher le produit de sa source d'alimentation avant le nettoyage.

ATTENTION ! RISQUE DE DOMMAGES !

- N'utilisez pas de produits de nettoyage agressifs (par ex. pas de vinaigre ou de détartrant), de brosses composées de fibres métalliques ou en nylon, ou d'autre accessoire de nettoyage tranchant ou métallique comme un couteau, grattoir rigide et similaire.
- N'utilisez pas d'eau chaude pour le nettoyage.

Utilisez un chiffon sec ou une lingette humide pour nettoyer le masque facial . Puis essuyez-le avec un chiffon sec.

10 Stockage

Toutes les pièces doivent être parfaitement séchées avant d'être stockées.

FR

- Conservez le produit dans un endroit propre et sec, évitez la chaleur et la lumière naturelle directe.
- Stockez le produit hors de portée des enfants.
- Nous vous recommandons de conserver le produit dans sa boîte d'origine pour une meilleure protection.

11 Dépannage

Certains problèmes peuvent être causés par des défaillances mineures que vous pouvez corriger vous-même. Pour ce faire, suivez les instructions du tableau suivant. Si cela ne résout pas le problème, contactez le service clientèle. Ne procédez pas vous-même à la réparation du produit.

Défaillance	Causes possibles et solutions
Le produit ne fonctionne pas.	<ul style="list-style-type: none">• Vérifiez que le produit est suffisamment chargé.• Vérifiez que le produit n'est pas connecté à une source d'alimentation USB. Le produit ne fonctionne pas lorsqu'il est en charge.
Le produit ne charge pas.	<ul style="list-style-type: none">• Vérifiez que le câble USB est correctement connecté au port de charge d'une part et à la source d'alimentation de l'autre.

12 Données techniques

12.1 Général

Modèle :	ND-FM02
Tension nominale :	3,7 V
Capacité de la batterie :	1 500 mAh lithium
Nombre de LED :	100
Matériau :	Silicium et ABS de qualité alimentaire
Poids :	307 g
Dimension (L × l × H) :	383 × 198 × 33,5 mm

12.2 Bloc d'alimentation USB

Numéro de modèle : PS06H050K0500EU

Entrée : 100–240 V~, 50/60 Hz, 0,25 A

Sortie : 5,0 V === 0,5 A, 2,5 W

Classe de protection : II

Type de protection : IP20 (protégé contre les corps étrangers jusqu'à 12 mm)

Données publiées	Valeur et précision	Unité
Nom ou marque commerciale du fabricant, N° de registre du commerce et adresse :	Shenzhen Flypower Technology Co., Ltd. Building A2, Haosan Linpokeng 2nd Industry Zone, Nanpu Road, Shajing, Bao'an, Shenzhen, Guangdong, Chine	
Identification du modèle :	PS06H050K0500EU	
Tension d'entrée :	100–240	V
Fréquence de la tension d'entrée alternative :	50/60	Hz
Tension de sortie :	5,0	V
Courant de sortie :	0,5	A
Puissance de sortie :	2,5	W
Efficacité moyenne en usage :	73,61 (min.)	%
Efficacité à faible charge (10 %) :	63,55 (min.)	%
Consommation électrique à vide :	0,0396 (max.)	W

13 Mise au rebut

13.1 Mise au rebut de l'emballage

FR



Effectuez le tri sélectif de l'emballage avant sa mise au rebut. Jetez le papier et le carton afin qu'ils soient collectés par le service de recyclage papier et le reste de l'emballage afin qu'il soit collecté par le service de déchets approprié.

13.2 Mise au rebut du produit

(Applicable dans l'Union européenne et d'autres pays européens ayant des systèmes de collecte sélective des déchets pour les matériaux recyclables.)



Les appareils usagers ne doivent pas être mis au rebut avec les déchets ménagers !

Si le produit venait à ne plus fonctionner, **mettez le au rebut conformément à la réglementation en vigueur dans votre ville/pays**. Cela permet le recyclage des anciens appareils par des professionnels et dans le respect de l'environnement. Pour cette

raison, les équipements électriques sont marqués du symbole suivant.

Les batteries et piles rechargeables ne doivent pas être mises au rebut avec les déchets ménagers !



En tant qu'utilisateur, vous êtes légalement tenu de confier toutes les piles et batteries (y compris les piles rechargeables), que celles-ci contiennent ou non des substances nuisibles*, à un point de collecte géré par votre autorité communale ou de les rendre au

détaillant afin qu'elles soient mises au rebut dans le respect de l'environnement.

Apportez le produit complet (pile rechargeable incluse) à votre point de collecte. Assurez-vous qu'il n'est pas chargé !

* mentions : Cd = cadmium, Hg = mercure, Pb = plomb

Remarque : Pour retirer la pile rechargeable, enveloppez une serviette autour de la télécommande et utilisez un marteau pour casser le boîtier. Assurez-vous que vos yeux et vos mains sont protégés pour éviter toute blessure. Veuillez noter que vous ne pourrez plus replacer la pile rechargeable une fois retirée.

14 Garantie

Conformément aux règles et lois européennes, ce produit a une garantie de 2 ans. L'étendue de la garantie pour ce produit est limitée aux défauts techniques suite à des processus de fabrication erronés. Si vous souhaitez faire usage de la garantie, veuillez vous adresser à notre service clientèle pour obtenir des instructions. Celui-ci sera peut-être à même de résoudre votre problème, sans que le produit ne doive être renvoyé au magasin ou à notre centre de services. Notre service après-vente est à votre entière disposition !

15 Service clientèle

Pour tout complément d'information sur les produits Silk'n, consultez votre site Web Silk'n régional sur : www.silkn.eu. Si l'appareil est endommagé ou défectueux, doit être réparé ou si vous avez besoin de notre aide, veuillez vous adresser au centre de services Silk'n proche de chez vous. Vous pouvez également télécharger ce mode d'emploi sous forme de PDF depuis www.silkn.eu.

France

Numéro du service : 0891-655557

E-mail: serviceconsommateurfr@silkn.eu

Belgique

Numéro du service : 0800-29316

E-mail: serviceconsommateurbe@silkn.eu

Copyright 2021 © Home Skinovations Ltd. Alle rechten voorbehouden.

Juridische informatie

NL

Home Skinovations Ltd. behoudt zich het recht voor wijzigingen aan te brengen aan haar producten of specificaties ten einde hun prestaties, betrouwbaarheid of produceerbaarheid te verbeteren. Informatie verstrekt door Home Skinovations Ltd. wordt geacht juist en betrouwbaar te zijn op het moment van publicatie.

Home Skinovations Ltd. aanvaardt echter geen aansprakelijkheid voor het gebruik hiervan. Er wordt geen licentie verleend door implicatie of anderszins onder enig octrooi of octrooirechten van Home Skinovations Ltd.

Geen enkel deel van dit document mag worden gereproduceerd of verzonden, in welke vorm of op welke manier dan ook, elektronisch of mechanisch, voor welk doel dan ook zonder de uitdrukkelijke schriftelijke toestemming van Home Skinovations Ltd. Gegevens kunnen zonder bericht vooraf worden gewijzigd.

Home Skinovations Ltd. heeft octrooien en lopende octrooiaanvragen, handelsmerken, auteursrechten of andere intellectuele eigendomsrechten betreffende het onderwerp in dit document. De verstrekking van dit document geeft u geen enkele licentie voor deze octrooien, handelsmerken, auteursrechten of andere intellectuele eigendomsrechten, behalve zoals uitdrukkelijk bepaald in een geschreven overeenkomst van Home Skinovations Ltd. Specificaties kunnen zonder voorafgaande aankondiging worden gewijzigd.

SILK'N en het SILK'N-logo zijn geregistreerde handelsmerken van Home Skinovations Ltd.

Invention Works B.V.
Donk IB, 2991 LE Barendrecht, Nederland
www.silkn.eu – info@silkn.eu

Inhoudsopgave

1	Verpakkingsinhoud/onderdelen van het apparaat	57
2	Algemene informatie	57
2.1	De gebruiksaanwijzing lezen en bewaren	57
2.2	Uitleg van de symbolen	57
3	Veiligheid	59
3.1	Correct gebruik	59
3.2	Veiligheidsinstructies	59
4	Het product en de verpakkingsinhoud controleren	63
5	Opladen	63
6	Montage	64
7	Bediening	65
7.1	De behandeling uitvoeren	65
7.2	Handmatige stand	66
7.3	Automatische stand	67
8	Behandelschema	67
9	Reiniging	68
10	Opbergen	68
11	Probleemoplossing	69
12	Technische gegevens	69
12.1	Algemeen	69
12.2	USB-voedingsadapter	69
13	Verwijdering	71
13.1	De verpakking afvoeren	71
13.2	Het product afvoeren	71
14	Garantie	72
15	Klantenservice	72

I Verpakkingsinhoud/onderdelen van het apparaat

- | | | | |
|---|----------------------------|----|------------------------------------|
| 1 | Gezichtsmasker | 8 | Therapie-indicatielampje, 4x |
| 2 | Stekker | 9 | Indicatielampje handmatige stand |
| 3 | Grote elastische band, 2x | 10 | Standenknop |
| 4 | Kleine elastische band, 2x | 11 | Oplaadpoort |
| 5 | USB-kabel | 12 | Indicatielampje automatische stand |
| 6 | USB-adapter | 13 | Bedieningsknop (⏻) |
| 7 | Connector | 14 | Afstandsbediening |

2 Algemene informatie

2.1 De gebruiksaanwijzing lezen en bewaren



Deze gebruiksaanwijzing hoort bij dit led-gezichtsmasker 100 (hierna 'product' genoemd) en bevat belangrijke informatie over het instellen en gebruiken van het product.

Lees de gebruiksaanwijzing zorgvuldig door voor u het apparaat gaat gebruiken. Dit geldt in het bijzonder voor de veiligheidsinstructies. Als u dit niet doet, kan dat leiden tot lichamelijk letsel of schade aan het product. De gebruiksaanwijzing is gebaseerd op de wet- en regelgeving die van kracht is in de Europese Unie. Bij verblijf in het buitenland dienen ook de landspecifieke richtlijnen en wetten te worden nageleefd. Bewaar de gebruikersaanwijzing voor gebruik in de toekomst. Zorg er bij doorgeven aan derden voor dat deze gebruiksaanwijzing samen met het product wordt doorgegeven.

2.2 Uitleg van de symbolen

De volgende symbolen en signaalwoorden worden gebruikt in deze gebruiksaanwijzing, op het product zelf of op de verpakking.

WAARSCHUWING!

Het signaalsymbool/-woord geeft een gevaar met gematigd risico aan dat kan leiden tot de dood of ernstig letsel, indien niet vermeden.

LET OP!

Dit signaalwoord waarschuwt voor mogelijke materiële schade.



Dit symbool geeft u extra nuttige informatie over de hantering en het gebruik.



Gebruiksaanwijzing lezen.



Conformiteitsverklaring: Producten die zijn aangeduid met dit symbool vervullen alle toepasselijke gemeenschapsvoorschriften van de Europese Economische Ruimte.



Met dit symbool aangeduide apparaten zijn uitsluitend geschikt voor gebruik in het huishouden (in droge binnenruimtes).



Dit symbool duidt de nominale spanning en de ingangsstroom voor gelijkstroom aan.



De aanduiding "GS" staat voor gecontroleerde veiligheid. Producten die worden aangeduid met dit symbool voldoen aan de eisen van de Duitse productveiligheidswet (ProdSG).

IP20

De USB-voedingsadapter is beschermd tegen vaste stoffen met een grootte van maximaal 12 mm.



De internationale efficiëntieaanduiding staat voor een stroomvoorziening die aan de vereisten van niveau VI voldoet (USB-voedingsadapter).



De USB-voedingsadapter is uitgerust met een kortsluitvaste veiligheidstransformator.



De USB-voedingsadapter beschikt over een DC/DC-omzetter.



Dit symbool geeft de polariteit van de pennen in de USB-voedingsadapter weer.



Dit symbool kenmerkt elektrische apparaten van de veiligheidsklasse II.

ta

Omgevingstemperatuur (USB-voedingsadapter)

3 Veiligheid

3.1 Correct gebruik

Dit product is uitsluitend bedoeld om de glans en elasticiteit van uw huid te herstellen. Het helpt ook bij verbeteren van de stofwisseling van de huid, bevorderen van anti-verouderingseffecten en verminderen van ontstekingen, acne en rimpels. Het is alleen bedoeld voor persoonlijk gebruik en is niet geschikt voor commerciële doeleinden.

Gebruik het product alleen zoals beschreven in deze gebruiksaanwijzing. Elk ander gebruik wordt als onjuist beschouwd en kan leiden tot schade aan eigendommen of personen.

De fabrikant kan niet aansprakelijk worden gesteld voor schade of letsel opgelopen door onjuist of incorrect gebruik.

3.2 Veiligheidsinstructies

WAARSCHUWING! RISICO OP ELEKTRISCHE SCHOK!

- Sluit het product alleen aan als de netspanning van het stopcontact overeenkomt met de gegevens op het typeplaatje van de USB-adapter.
- Sluit de USB-adapter alleen aan op een goed bereikbaar stopcontact, zodat u deze bij problemen snel kunt loskoppelen van de voeding.
- Gebruik voor opladen alleen de meegeleverde USB-kabel en USB-adapter. Gebruik deze niet voor andere doeleinden.
- Gebruik het product, de USB-kabel of de USB-adapter niet wanneer deze beschadigd of defect zijn. Om risico's te vermijden dient de fabrikant of klantenservice het beschadigde of defecte onderdeel te vervangen.

- Open de behuizing niet zelf, maar laat reparaties uitvoeren door een gekwalificeerde professional. Neem hiervoor contact op met de klantenservice. Aansprakelijkheids- en garantieclaims zijn niet geldig in geval van reparaties door de gebruiker, ondeskundige aansluiting of verkeerde bediening.
- Voor reparaties mogen alleen onderdelen worden gebruikt die overeenkomen met de originele apparaatgegevens. Dit product bevat elektrische en mechanische onderdelen die essentieel zijn voor bescherming tegen gevaren.
- Dompel het product, de USB-kabel of de USB-adapter niet in water of andere vloeistoffen, en houd ze uit de buurt van water.
- Schakel het product altijd uit wanneer u het niet gebruikt, wanneer u het wilt reinigen, of bij storingen. Verwijder altijd de USB-adapter uit het contact wanneer het product niet wordt opgeladen.
- Raak de behuizing, de USB-kabel en de USB-adapter nooit met natte of vochtige handen aan.
- Steek nooit voorwerpen in de behuizing.

- Trek nooit aan de USB-kabel om de USB-adapter uit het stopcontact te verwijderen, maar aan de adapter zelf. Gebruik de USB-kabel nooit voor het verplaatsen, trekken of dragen van het product.
- Houd het product, de USB-kabel en USB-adapter uit de buurt van open vuur en hete oppervlakken.
- Leg de USB-kabel zo neer dat er geen gevaar op struikelen is.
- Knik de USB-kabel niet en wikkel de kabel niet om het product. Leg de USB-kabel niet over scherpe randen.
- Gebruik het product alleen binnen.
- Gebruik het product niet tijdens het opladen.

WAARSCHUWING! RISICO OP LETSEL!

- Het product kan worden gebruikt door personen met verminderde lichamelijke, zintuigelijke of geestelijk vermogens of zonder ervaring en kennis, als zij begeleiding of instructie krijgen over het veilig gebruiken van het product en de aanwezige gevaren begrijpen. Kinderen mogen niet met het product spelen. Reiniging en onderhoud mogen niet worden uitgevoerd door kinderen.

- Het product mag niet worden gebruikt door zwangere vrouwen, kinderen, personen met epilepsie, schildklierpatiënten, mensen die schildkliermedicijnen gebruiken en personen die een lichtallergie hebben of medicatie gebruiken tegen een lichtallergie.
- Het product mag niet worden gebruikt bij huidaandoeningen, ontstoken wonden, verwondingen en postoperatieve wonden.
- Gebruik het product niet langer dan 15 minuten per behandeling.
- Raadpleeg uw arts als u niet zeker weet of u het product kunt gebruiken.
- Stop onmiddellijk met gebruik van het product als u enig ongemak voelt, een abnormale reactie ontwikkelt (bijvoorbeeld jeuk of een onaangenaam aanvoelende ontsteking) of als uw huid zo warm wordt dat het onprettig wordt.
- Houd kinderen uit de buurt van het product, de USB-kabel en USB-adapter.

LET OP! RISICO OP SCHADE!

- Houd het product uit de buurt van open vuur, hete oppervlakken, hoge temperaturen of weersinvloeden (bijvoorbeeld regen).

- Stop met gebruik van het product als onderdelen barsten of scheuren vertonen, of vervormd zijn. Vervang beschadigde onderdelen alleen met overeenkomstige originele reserveonderdelen.

NL

4 Het product en de verpakking inhoud controleren

LET OP! RISICO OP SCHADE!

- Wanneer u niet voorzichtig bent bij het openen van de verpakking met een scherp mes of andere scherpe of puntige voorwerpen, kunt u het product gemakkelijk beschadigen. Doe voorzichtig bij het openen van de verpakking.
1. Haal het product uit de verpakking.
 2. Controleer of alle onderdelen meegeleverd zijn (zie **afbeelding A**).
 3. Controleer of het product of de individuele onderdelen zijn beschadigd. Als dit het geval is, mag het product niet worden gebruikt. Neem contact op met onze klantenservice.

5 Opladen

WAARSCHUWING! RISICO OP LETSEL!

- Laad het product alleen op met de meegeleverde USB-kabel en USB-adapter.
- Laad het product alleen op bij temperaturen tussen 0 en 40 °C.



- Laad het product volledig op voor het eerste gebruik en wanneer de batterij bijna leeg is.
- Als de batterij bijna leeg is, knippen de indicatielampjes op de afstandsbediening (14) 10 keer voor het product automatisch wordt uitgeschakeld. Laad het product op.
- Tijdens het opladen kan het product niet worden gebruikt.
- Als het product gedurende een langere tijd wordt opgeborgen, moet het laadniveau regelmatig worden gecontroleerd en moet de lithiumbatterij regelmatig worden opgeladen.

1. Sluit de stekker (2) van het gezichtsmasker (1) aan op de connector (7) van de afstandsbediening.
2. Sluit het kleinere uiteinde van de USB-kabel (5) aan op de oplaadpoort (11) van de afstandsbediening.
3. Sluit het grotere uiteinde van de USB-kabel aan op de USB-poort van de USB-adapter (6).

Voor opladen kan de USB-kabel ook worden aangesloten op een compatibele USB-voedingsbron (5 V, 0.5 A) (bijvoorbeeld pc, laptop of powerbank).

4. Steek voor opladen de USB-adapter in een stopcontact. Controleer de therapie-indicatielampjes (8) voor de voortgang van het opladen:
 Eén indicatielampje = 25% opgeladen
 Twee indicatielampjes = 50% opgeladen
 Drie indicatielampjes = 75% opgeladen
 Vier indicatielampjes = volledig opgeladen
5. Verwijder de USB-adapter uit het stopcontact wanneer het product is opgeladen en koppel de USB-kabel los van de oplaadpoort van de afstandsbediening.

6 Montage

1. Open de klittenbandsluitingen op de elastische banden (3)/(4).
2. Voer de kleine elastische (4) banden door de kleine openingen aan de bovenkant en de grote elastische banden (3) door de grote openingen aan de zijkant van het gezichtsmasker (1) (zie stap 1 in **afbeelding B**).

3. Sluit de klittenbansluitingen om de elastische banden aan het gezichtsmasker te bevestigen (zie stap 2 in **afbeelding B**).

7 Bediening

NL

WAARSCHUWING! RISICO OP LETSEL!

- Gebruik het product niet langer dan 15 minuten per behandeling.

7.1 De behandeling uitvoeren

1. Laad het product volledig op en bevestig de elastische banden correct **3**/**4** (zie hoofdstuk "Opladen" en "Montage").
2. Reinig en droog uw gezicht en handen grondig. Zorg ervoor dat de handen en het gezicht schoon zijn en vrij van make-up.
3. Ga zitten of liggen en plaats het gezichtsmasker **1** op uw gezicht.
4. Gebruik de klittenbandsluitingen aan het uiteinde van de elastische banden om het gezichtsmasker comfortabel op uw gezicht te plaatsen. De kleine elastische banden **4** moeten aan de bovenkant van uw hoofd worden vastgemaakt en de grote elastische banden **3** aan de achterkant van uw hoofd (zie **afbeelding C**).
5. Sluit de stekker **2** van het gezichtsmasker aan op de connector **7** van de afstandsbediening **14**.
6. Houd de bedieningsknop ingedrukt ( **13**) om het product in te schakelen.
Het product gaat standaard in de handmatige stand met de MI (rode) therapie gekozen na inschakelen.
7. Druk, indien gewenst, de standenknop **10** herhaaldelijk in om te kiezen tussen de automatische stand en de handmatige stand.
Na uw selectie gaat het overeenkomstige indicatielampje (**9** of **12**) branden.
Ga voor uitleg over het gebruik van de handmatige stand naar het hoofdstuk "Handmatige stand".
Ga voor uitleg over het gebruik van de automatische stand naar het hoofdstuk "Automatische stand".
8. Verwijder na de behandeling het gezichtsmasker en breng een serum en/of een dag- of nachtcrème aan.

7.2 Handmatige stand

- Het product gaat standaard in de handmatige stand met de M1 (rode) therapie gekozen na inschakelen.
- Druk voor het selecteren van een andere therapie (M2, M3 of M4) 1-3 keer op de bedieningsknop (⏻) 13. Het overeenkomstige therapie-indicatielampje 8 gaat branden bij de door u geselecteerde therapie.

LET OP: Het product wordt uitgeschakeld wanneer de bedieningsknop (⏻) een vierde keer wordt ingedrukt.

- Nadat de therapie is geselecteerd, knippert het indicatielampje voor handmatige stand 9 5 keer voor het indicatielampje blijft branden en het product begint met de geselecteerde therapie.
- Functies van de therapieën:

Therapie	led	Beste voor
M1	Rood	Vermindert fijne lijntjes, stimuleert collageen en helpt de bloedcirculatie verbeteren
M2	Blauw	Pakt bacteriën aan die acne veroorzaken en helpt de vetproductie te normaliseren, voor zuiverdere huid en verbeterde huidtextuuracne
M3	Geel	Vermindert roodheid en heeft verzachtende en kalmerende uitwerking op droge en gevoelige huid
M4	Paars	Ontstekingsremmende en anti-verouderingsvoordelen voor de huid voor verbeterde vitaliteit van de huid

- De therapie duurt 10 minuten. Als de therapietijd voorbij is, wordt het product automatisch uitgeschakeld.
- U kunt ook de bedieningsknop (⏻) ingedrukt houden om het product uit te schakelen wanneer u dat wilt.

7.3 Automatische stand

- Wanneer de automatische stand is geselecteerd, knippert het indicatielampje voor automatische stand **12** 5 keer voor het indicatielampje blijft branden en het product begint met de behandeling.
- In de automatische stand voert het product de therapieën in de onderstaande volgorde uit:
 - M1 (rood): 5 minuten
 - M2 (blauw): 3 minuten
 - M3 (geel): 4 minuten
 - M4 (paars): 3 minuten
- De gehele behandeling duurt 15 minuten. Als de behandelingstijd voorbij is, wordt het product automatisch uitgeschakeld.
- U kunt ook de bedieningsknop (**13**) ingedrukt houden om het product uit te schakelen wanneer u dat wilt.

8 Behandelschema

Als u het product voor de eerste keer gebruikt, houdt u zich dan aan het volgende schema:

Eerste week	Eenmaal per 3 dagen gebruiken, max. 10 minuten per keer
Tweede week	Eenmaal per 2 dagen gebruiken, max. 10 minuten per keer
Derde week	Eenmaal per 2 dagen gebruiken, max. 10–15 minuten per keer
Vierde week	Eenmaal per dag gebruiken, max. 10–15 minuten per keer

Pas de frequentie aan tot één of twee keer per week zodra de resultaten zichtbaar zijn.

9 Reiniging



WAARSCHUWING! RISICO OP ELEKTRISCHE SCHOK!

- Haal altijd de stekker uit de voedingsbron voor u begint met reinigen.

LET OP! RISICO OP SCHADE!

- Gebruik geen agressieve reinigingsmiddelen (zoals azijn of ontkalkingsmiddelen), borstels met metalen of nylon haren, of scherpe of metalen schoonmaakgerei zoals messen, harde krabbers en dergelijke.
- Reinig het product niet met warm water.

Gebruik een vochtige doek of een reinigingsdoekje op waterbasis voor het reinigen van het gezichtsmasker . Veeg het vervolgens droog met een droge doek.

10 Opbergen

Voor de onderdelen worden opgeborgen, moeten ze helemaal droog zijn.

- Bewaar het product op een schone en droge plaats, uit de buurt van warmte en direct zonlicht.
- Berg het product zo op, dat kinderen er niet bij kunnen.
- Voor de beste bescherming bewaart u het product in de originele verpakking.

II Probleemoplossing

Sommige problemen kunnen worden veroorzaakt door kleine storingen die u zelf kunt oplossen. Volg hiervoor de instructies in de volgende tabel. Neem contact op met de klantenservice als het niet mogelijk is om het probleem op te lossen. Repareer het product niet zelf.

NL

Storing	Mogelijke oorzaak en oplossing
Het product doet het niet.	<ul style="list-style-type: none">• Zorg dat het product goed is opgeladen.• Zorg dat het product niet is aangesloten op een USB-voedingsbron. Het product werkt niet tijdens het opladen.
Het product laadt niet op.	<ul style="list-style-type: none">• Zorg dat de USB-kabel tussen de oplaadpoort en de USB-voedingsbron goed is aangesloten.

12 Technische gegevens

12.1 Algemeen

Model:	ND-FM02
Nominale spanning:	3,7 V
Batterijvermogen:	1500 mAh lithium
Aantal ledlichten:	100
Materialen:	Goedgekeurde siliconen (voedselveilig), ABS
Gewicht:	307 g
Afmetingen (l x b x h):	383 x 198 x 33,5 mm

12.2 USB-voedingsadapter

Modelnummer:	PS06H050K0500EU
Ingang:	100–240 V~ 50/60 Hz 0,25 A
Uitgang:	5,0 V === 0,5 A, 2,5 W
Veiligheidsklasse:	II
Beschermingsgraad:	IP20 (beschermd tegen vaste voorwerpen tot 12 mm)

Gepubliceerde gegevens	Waarde en nauwkeurigheid	Eenheid
Naam of merk van de fabrikant, handelsregister-nummer en adres:	Shenzhen Flypower Technology Co., Ltd. Building A2, Haosan Linpokeng 2nd Industry Zone, Nanpu Road, Shajing, Bao'an, Shenzhen, Guangdong, China	
Modelaanduiding:	PS06H050K0500EU	
Ingangsspanning:	100–240	V
Ingangswisselstroom-frequentie:	50/60	Hz
Uitgangsspanning:	5,0	V
Uitgangsstroom:	0,5	A
Uitgangsvermogen:	2,5	W
Gemiddelde efficiëntie tijdens het gebruik:	73,61 (min.)	%
Efficiëntie bij lage belasting (10 %):	63,55 (min.)	%
Stroomverbruik bij nullast:	0,0396 (max.)	W

13 Verwijdering

13.1 De verpakking afvoeren



Sorteer de verpakking voordat u die afvoert. Voer het karton af via de ophaaldienst voor oud papier en het verpakkingsmateriaal via de daarvoor bestemde ophaaldienst.

13.2 Het product afvoeren

(Van toepassing in de Europese Unie en in andere Europese landen met systemen voor het gescheiden inzamelen van recycleerbare materialen)



Oude apparaten mogen niet worden weggegooid met het huishoudelijk afval!

Als het product op enig moment niet meer kan worden gebruikt, **voer dit dan af**

overeenkomstig de geldende verordeningen in uw stad of provincie. Zo zorgt u ervoor dat

oude apparaten op een professionele manier worden gerecycled, zonder negatieve gevolgen voor het milieu. Daarom is elektrische en elektronische apparatuur voorzien van het hier weergegeven symbool.

Batterijen en oplaadbare batterijen mogen niet worden weggegooid met het huishoudelijk afval.



Als de eindgebruiker bent u wettelijk verplicht alle batterijen en oplaadbare batterijen gescheiden in te zamelen, ongeacht of deze schadelijke stoffen* bevatten of niet, en in te leveren bij een gemeentelijk inzamelpunt of bij een verkoper, zodat de batterijen

op milieuvriendelijke wijze kunnen worden afgevoerd.

Breng het gehele product (inclusief de oplaadbare batterij) naar uw inzamelpunt en zorg dat het product niet opgeladen is!

* gelabeld met: Cd = cadmium, Hg = kwik, Pb = lood

Let op: De oplaadbare batterij verwijderen: wikkel een handdoek om de afstandsbediening en sla met een hamer op de behuizing. Zorg dat uw ogen en handen beschermd zijn om letsel te voorkomen. Let op: het verwijderen van de oplaadbare batterij is onomkeerbaar.

14 Garantie

Voor dit product geldt een garantie van 2 jaar volgens Europese regelgeving en wetgeving. De dekking van de garantie voor dit product is beperkt tot technische defecten veroorzaakt door verkeerde productieprocessen. Indien u aanspraak wilt maken op de garantie, neemt u contact op met onze klantenservice voor instructies. Mogelijk kunnen zij uw probleem oplossen zonder dat u het product hoeft te retourneren naar de winkel of ons servicecentrum. Onze klantenservice helpt u graag verder.

NL

15 Klantenservice

Meer informatie over de producten van Silk'n vindt u op uw regionale Silk'n-website: www.silkn.eu. Als het apparaat beschadigd of defect is, gerepareerd moet worden of als u hulp nodig hebt, neem dan contact op met het dichtstbijzijnde servicecentrum van Silk'n. Deze gebruiksaanwijzing kunt u ook als pdf-bestand downloaden via: www.silkn.eu.

Nederland

Servicenummer: 0900-2502217

Email: klantenservicenl@silkn.eu

België

Servicenummer: 0800-29316

Email: serviceconsommateurbe@silkn.eu

Copyright 2021 © Home Skinovations Ltd. Todos los derechos reservados.

Aviso legal

Home Skinovations Ltd. se reserva el derecho a modificar sus productos o cambiar sus especificaciones con el fin de mejorar sus prestaciones, fiabilidad o viabilidad de fabricación. La información proporcionada por Home Skinovations Ltd. se considera exacta y fiable en el momento de su publicación. Sin embargo, Home Skinovations Ltd. no asume responsabilidad alguna en cuanto a su uso. No se concede licencia alguna de manera tácita ni conforme a ninguna patente o derechos de patente por parte de Home Skinovations Ltd.

Ninguna parte de este documento puede ser reproducida ni transmitida de ninguna forma ni por ningún medio, tanto electrónico como mecánico, con ninguna finalidad, sin el consentimiento expreso por escrito de Home Skinovations Ltd. Los datos están sujetos a cambios sin previo aviso.

Home Skinovations Ltd. cuenta con patentes y solicitudes de patentes en trámite, marcas registradas, derechos de autor u otros derechos de propiedad intelectual que incluyen el objeto de este documento. La entrega de este documento no le otorga ninguna licencia sobre estas patentes, marcas registradas, derechos de autor u otros derechos de propiedad intelectual, excepto si se estipula expresamente en cualquier acuerdo escrito de Home Skinovations Ltd. Las especificaciones están sujetas a cambios sin previo aviso.

SILK'N y el logotipo de SILK'N son marcas registradas de Home Skinovations Ltd.

Invention Works B.V.
Donk 1B, 2991 LE Barendrecht, Países Bajos
www.silkn.eu – info@silkn.eu

Contenido

1	Contenido del paquete/piezas del aparato	75
2	Información general	75
2.1	Leer y guardar el manual de instrucciones	75
2.2	Explicación de los símbolos	75
3	Seguridad	77
3.1	Uso adecuado	77
3.2	Instrucciones de seguridad	77
4	Comprobación del producto y del contenido del paquete	81
5	Carga	81
6	Montaje	82
7	Funcionamiento	83
7.1	Realización del tratamiento	83
7.2	Modo manual	83
7.3	Modo automático	84
8	Programa de tratamiento	85
9	Limpieza	86
10	Almacenamiento	86
11	Solución de problemas	87
12	Datos técnicos	87
12.1	General	87
12.2	Adaptador de corriente USB	87
13	Desechado	89
13.1	Desechado del embalaje	89
13.2	Desechado del producto	89
14	Garantía	90
15	Servicio de atención al cliente	90

I Contenido del paquete/piezas del aparato

- | | | | |
|---|----------------------------|----|-----------------------------------|
| 1 | Máscara facial | 8 | 4 luces indicadores de terapia |
| 2 | Enchufe | 9 | Luz indicadora de modo manual |
| 3 | 2 tiras elásticas grandes | 10 | Botón de modo |
| 4 | 2 tiras elásticas pequeñas | 11 | Puerto de carga |
| 5 | Cable USB | 12 | Luz indicadora de modo automático |
| 6 | Adaptador de pared USB | 13 | Botón de encendido (⏻) |
| 7 | Conector | 14 | Control remoto |

ES

2 Información general

2.1 Leer y guardar el manual de instrucciones



Este manual de instrucciones se entrega con la Máscara facial LED 100 (en lo sucesivo, el «producto») e incluye información importante sobre la configuración y la forma de usarla.

Antes de usar el producto, lea detenidamente el manual de instrucciones, sobre todo en lo referente a las instrucciones de seguridad. De no hacerlo, podrían producirse lesiones personales y daños en el producto. El manual de instrucciones se basa en los reglamentos y normas aplicables en la Unión Europea. Fuera de ella, debe también cumplir con las directrices y leyes específicas de cada país. Guarde el manual de instrucciones para consultas posteriores. Asegúrese de incluir ese manual de instrucciones cuando entregue el producto a otras personas.

2.2 Explicación de los símbolos

En este manual de instrucciones se utilizan los siguientes símbolos y términos de advertencia, que también aparecen en el producto o en el embalaje.

 **¡ADVERTENCIA!**

Este símbolo o término indica un peligro de riesgo moderado, que puede provocar el fallecimiento o lesiones graves si no se evita.

¡AVISO!

Este término de advertencia avisa de posibles daños materiales.



Este símbolo de señal le aporta información adicional útil sobre el manejo y uso.



Lea el manual de usuario.



Declaración de conformidad: Los productos identificados con este símbolo satisfacen todas las disposiciones comunitarias aplicables del Espacio Económico Europeo.



Los dispositivos identificados con este símbolo solo son aptos para uso doméstico (en interiores secos).



Este símbolo indica la tensión nominal y la corriente nominal para corriente continua (CC).



La marca «GS» significa «seguridad comprobada». Los productos marcados con este símbolo cumplen los requisitos de la Ley de Seguridad de Productos (ProdSG) alemana.

IP20

La fuente de alimentación enchufable USB está protegida contra sólidos de hasta 12 mm de tamaño.



La marca de eficiencia internacional indica que la red eléctrica cumple con los requisitos del nivel VI (adaptador de corriente USB).



El adaptador de corriente USB cuenta con un transformador de seguridad a prueba de cortocircuitos.



El adaptador de corriente USB dispone de una fuente de alimentación conmutada.



Este símbolo indica la polaridad de las clavijas en el adaptador de corriente USB.



Este símbolo identifica equipos eléctricos del grado de protección II.

ta

Temperatura ambiental (adaptador de corriente USB)

3 Seguridad

3.1 Uso adecuado

Este producto tiene como objetivo único recuperar el brillo y la elasticidad de la piel. También mejora el metabolismo de la piel, promueve los efectos antienvjecimiento y combate la inflamación, el acné y las arrugas. Solo está destinado a uso privado, no a uso comercial.

Utilice este producto únicamente como se describe en el manual de instrucciones. Cualquier otro uso se considera inadecuado y puede resultar en daños a la propiedad o las personas. El fabricante no es responsable de los daños o lesiones provocados por el uso inadecuado o incorrecto del producto.

3.2 Instrucciones de seguridad

¡ADVERTENCIA! ¡RIESGO DE DESCARGA ELÉCTRICA!

- Conecte únicamente el producto si la línea de tensión del enchufe se corresponde con los datos y la placa de tensión del adaptador de pared USB.
- Conecte únicamente el adaptador de pared USB a un enchufe de fácil acceso para que pueda desconectarlo con rapidez de la corriente principal en caso de que se produzca un problema.
- Utilice únicamente el USB y el adaptador proporcionados para cargar el producto. No los use para otra cosa.
- No utilice el producto, el cable USB ni el adaptador si están dañados o presentan defectos. El fabricante o el servicio de

atención al cliente deben sustituir las piezas dañadas o defectuosas para evitar riesgos.

- No abra el producto, deje que un profesional cualificado lo repare. Contacte con el servicio de atención al cliente para ello. Rechazaremos todas las reclamaciones de responsabilidad y garantía en caso de reparaciones realizadas por el usuario, conexión inadecuada o funcionamiento incorrecto.
- Solo se pueden usar para las reparaciones piezas que cumplan con los datos del dispositivo original. Este producto tiene piezas eléctricas y mecánicas que son básicas para protegerle contra fuentes de peligro.
- No sumerja el producto, el cable USB ni el adaptador en agua o líquidos. Manténgalo alejado del agua.
- Desconecte siempre el producto cuando no lo use, al limpiarlo o en caso de mal funcionamiento. Desenchufe siempre el adaptador USB cuando no esté cargando el producto.
- No toque nunca la carcasa, el cable USB ni el adaptador con las manos mojadas o húmedas.
- No inserte nunca objetos en la carcasa.

- No tire del cable USB para sacar el adaptador del enchufe, tire siempre del propio adaptador. Nunca mueva, tire ni lleve el producto sujeto por el cable USB.
- Mantenga el producto, el cable USB y el adaptador lejos de fuentes de calor y superficies calientes.
- Coloque el cable USB de forma que no entrañe el riesgo de tropezarse en él.
- No retuerza el cable USB ni lo enrolle alrededor del producto. No deposite el cable USB sobre superficies afiladas.
- Use el producto únicamente en interiores.
- No utilice el producto mientras se está cargando.

⚠ ¡ADVERTENCIA! ¡RIESGO DE LESIONES!

- El producto puede ser utilizado por personas con capacidades físicas, sensoriales o mentales reducidas o con falta de experiencia y conocimiento si han recibido supervisión o instrucción sobre su uso de una manera segura y entienden los peligros involucrados. Los niños no deben jugar con el producto. La limpieza y el cuidado por parte del usuario no deben ser realizados por niños.

- Este producto no debe ser utilizado por mujeres embarazadas, niños, personas con epilepsia, pacientes con problemas tiroideos, personas que utilicen medicamentos para la tiroides, personas fotoalérgicas o personas que utilicen medicamentos para alergias leves.
- Este producto no se puede utilizar en caso de enfermedades de la piel, ulceración de heridas, traumatismos y heridas posoperatorias.
- No utilice el producto durante más de 15 minutos por tratamiento.
- Consulte a su médico si no está seguro de si puede utilizar el producto o no.
- Deje de usar el producto inmediatamente si siente alguna molestia, desarrolla cualquier reacción anormal (como picazón o inflamación molesta) o en caso de que su piel se caliente hasta el punto de sentir incomodidad.
- Mantenga a los niños alejados del producto, el cable USB y del adaptador.

¡AVISO! ¡RIESGO DE DAÑOS!

- Mantenga el producto alejado del fuego, superficies calientes, altas temperaturas o los efectos del clima (p. ej., lluvia).

- Deje de usar el producto si sus piezas presentan grietas o roturas o están deformadas. Reemplazo únicamente las piezas dañadas por las de repuesto originales correspondientes.

4 Comprobación del producto y del contenido del paquete

¡AVISO! ¡RIESGO DE DAÑOS!

- Si no tiene cuidado al abrir el embalaje con un cuchillo afilado u otros objetos puntiagudos, puede dañar el producto. Tenga mucho cuidado al abrirlo.
1. Saque el producto del embalaje.
 2. Compruebe que incluye todas las piezas **Fig. A**).
 3. Compruebe si el producto o las piezas individuales están dañados. Si este es el caso, no utilice el producto. Contacte con nuestro servicio al cliente.

5 Carga

⚠ ¡ADVERTENCIA! ¡RIESGO DE LESIONES!

- Cargue únicamente con el cable USB suministrado y el adaptador de pared USB.
- Cargue solo el producto a temperaturas entre 0 y 40 °C.



- Cargue completamente el producto antes del primer uso y cuando la batería esté baja.
- Cuando la batería esté baja, las luces indicadoras del control remoto (14) parpadearán 10 veces antes de apagarse automáticamente. Recargue el producto.
- El producto no se puede utilizar durante la carga.
- Si el producto va a ser almacenado durante un período prolongado, debe comprobar el nivel de carga y cargar regularmente la batería de litio.

1. Conecte el enchufe (2) de la máscara facial (1) al conector (7) del control remoto.
2. Conecte el extremo más pequeño del cable USB (5) al puerto de carga (11) del control remoto.
3. Conecte el extremo más grande del cable USB al puerto USB del adaptador (6).

También puede conectar el cable USB a una fuente de alimentación USB compatible (5 V, 0.5 A) (p. ej., PC, ordenador portátil o batería externa) para la carga.

4. Conecte el adaptador de pared USB a una toma de corriente para cargar.

Compruebe los indicadores luminosos de terapia (8) para el progreso de carga:

Un indicador luminoso = 25 % de carga

Dos indicadores luminosos = 50 % de carga

Tres indicadores luminosos = 75 % de carga

Cuatro indicadores luminosos = totalmente cargado

5. Cuando termine la carga, desconecte el adaptador de pared USB de la toma de corriente y desconecte el cable USB del puerto de carga del control remoto.

6 Montaje

1. Abra los cierres de gancho y bucle de las correas elásticas (3)/(4).
2. Guíe las pequeñas correas (4) elásticas a través de las pequeñas aberturas superiores y las grandes correas elásticas (3) a través de las grandes aberturas laterales de la máscara facial (1) (ver paso 1 en la **Fig. B**).
3. Cierre los cierres de gancho y bucle para asegurar las correas elásticas en la máscara facial (ver paso 2 en la **Fig. B**).

7 Funcionamiento

¡ADVERTENCIA! ¡RIESGO DE LESIONES!

- No utilice el producto durante más de 15 minutos por tratamiento.

ES

7.1 Realización del tratamiento

1. Cargue completamente el producto y fije correctamente las correas elásticas (3)/(4) (ver capítulo «Carga» y «Montaje»).
2. Limpie y seque a fondo la cara y las manos. Asegúrese de que están libres de cualquier maquillaje o suciedad.
3. Siéntese o recuéstese y coloque la máscara facial (1) sobre su cara.
4. Use los cierres de gancho y bucle en los extremos de las correas elásticas para ajustar la máscara facial cómodamente a su cara. Las correas elásticas pequeñas (4) deben cerrarse en la parte superior de la cabeza y las correas elásticas grandes (3) deben cerrarse en la parte posterior de la cabeza (ver **Fig. C**).
5. Conecte el enchufe (2) de la máscara facial al conector (7) del control remoto (14).
6. Mantenga presionado el botón de encendido (⏻) (13) para encender el producto.
Por defecto, el producto entra en modo manual con la terapia MI (rojo) seleccionada después de encenderlo.
7. Si lo desea, pulse el botón de modo (10) varias veces para seleccionar entre el modo automático y el modo manual.
El indicador luminoso de modo correspondiente (9 o 12) se enciende según su selección.
Para utilizar el modo Manual, consulte el capítulo «Modo manual».
Para usar el modo automático, consulte el capítulo «Modo automático».
8. Después del tratamiento, retire la máscara facial y aplique un sérum y/o crema de día/noche en la cara.

7.2 Modo manual

- Por defecto, el producto entra en modo manual con la terapia MI (rojo) seleccionada después de encenderlo.

- Si desea otra terapia (M2, M3 o M4), pulse el botón de encendido (⏻) 13 de 1 a 3 veces para seleccionar. El indicador luminoso de terapia correspondiente 8 se enciende para mostrar su selección.

Aviso: El producto se apaga cuando se pulsa por cuarta vez el botón de encendido (⏻).

- Cuando se selecciona una terapia, el indicador luminoso de modo manual 9 parpadea 5 veces antes de que la luz permanezca encendida y el producto inicie la terapia seleccionada.
- Funciones de las terapias:

Terapia	LED	Adecuada para
M1	Rojo	Reduce las líneas de expresión y las arrugas, estimula el colágeno y ayuda a mejorar la circulación sanguínea
M2	Azul	Combate las bacterias que causan el acné y ayuda a normalizar la producción de grasa, para una piel más clara y una mejor textura de la piel
M3	Amarillo	Reduce el enrojecimiento y tiene beneficios suavizantes y calmantes para la piel seca y sensible
M4	Púrpura	Tiene beneficios antiinflamatorios y antienvjecimiento para mejorar la vitalidad de la piel

- La terapia dura 10 minutos. El producto se apagará automáticamente después de que haya transcurrido el tiempo de la terapia.
- También puede pulsar y mantener pulsado el botón de encendido (⏻) para apagar el producto en cualquier momento.

7.3 Modo automático

- Cuando se selecciona el modo automático, el indicador luminoso del modo automático 12 parpadea 5 veces antes de que la luz permanezca encendida y el producto inicie el tratamiento.

- En el modo automático, el producto llevará a cabo las terapias en el siguiente orden:
M1 (rojo): 5 minutos
M2 (azul): 3 minutos
M3 (amarillo): 4 minutos
M4 (púrpura): 3 minutos
- El tratamiento completo dura 15 minutos. El producto se apagará automáticamente después de que haya transcurrido el tiempo del tratamiento.
- También puede pulsar y mantener pulsado el botón de encendido (⏻)  para apagar el producto en cualquier momento.

8 Programa de tratamiento

Si utiliza el producto por primera vez, siga el siguiente programa:

Primera semana	Usar una vez cada 3 días, máx. 10 minutos cada vez
Segunda semana	Usar una vez cada 2 días, máx. 10 minutos cada vez
Tercera semana	Usar una vez cada 2 días, máx. 10–15 minutos cada vez
Cuarta semana	Usar una vez cada día, máx. 10–15 minutos cada vez

Tan pronto como vea resultados, ajuste la frecuencia a una o dos veces por semana.

9 Limpieza

¡ADVERTENCIA! ¡RIESGO DE DESCARGA ELÉCTRICA!

- Desconecte siempre el producto de la fuente de alimentación antes de limpiarlo.

ES

¡AVISO! ¡RIESGO DE DAÑOS!

- No utilice limpiadores agresivos (p. ej., productos de vinagre o cal), cepillos con cerdas de metal o nailon, o utensilios de limpieza afilados o metálicos como cuchillos, raspadores duros y similares.
- No use agua caliente para limpiar.

Use un paño húmedo o una toallita a base de agua para limpiar la máscara facial . Luego séquela con un paño seco.

10 Almacenamiento

Todas las piezas deben estar completamente secas antes de ser almacenadas.

- Almacene el producto en un lugar limpio y seco, evitando el calor y la luz solar directa.
- Almacene el producto para que no sea accesible a los niños.
- Para una mejor protección, almacene el producto en su embalaje original.

II Solución de problemas

Algunos problemas pueden ser causados por fallos menores que usted mismo puede arreglar. Para ello, siga las instrucciones de la siguiente tabla. Si sigue sin poder resolver el problema, póngase en contacto con el servicio al cliente. No repare el producto usted mismo.

ES

Fallo	Posible causa y solución
El producto no funciona.	<ul style="list-style-type: none">• Asegúrese de que el producto esté correctamente cargado.• Asegúrese de que el producto no esté conectado a una fuente de alimentación USB. El producto no funciona mientras se carga.
El producto no carga.	<ul style="list-style-type: none">• Asegúrese de que el cable USB esté conectado de forma segura entre el puerto de carga y la fuente de alimentación USB.

12 Datos técnicos

12.1 General

Modelo:	ND-FM02
Voltaje nominal:	3,7 V
Capacidad de la batería:	1500 mAh litio
Número de luces LED:	100
Materiales:	Silicio de calidad alimentaria, ABS
Peso:	307 g
Dimensiones (L × A × A):	383 × 198 × 33,5 mm

12.2 Adaptador de corriente USB

Número de modelo:	PS06H050K0500EU
Entrada:	100–240 V~, 50/60 Hz, 0,25 A
Salida:	5,0 V === 0,5 A, 2,5 W
Grado de protección:	II
Clase de protección:	IP20 (protegido contra sólidos de hasta 12 mm)

Datos publicados	Valor y precisión	Unidad
Nombre o marca del fabricante, número de registro mercantil y dirección:	Shenzhen Flypower Technology Co., Ltd. Building A2, Haosan Linpokeng 2nd Industry Zone, Nanpu Road, Shajing, Bao'an, Shenzhen, Guangdong, China	
Identificación de modelo:	PS06H050K0500EU	
Tensión de entrada:	100–240	V
Frecuencia de corriente alterna de entrada:	50/60	Hz
Tensión de salida:	5,0	V
Corriente de salida:	0,5	A
Potencia de salida:	2,5	W
Eficiencia media durante el funcionamiento:	73,61 (mín.)	%
Eficiencia con carga baja (10 %):	63,55 (mín.)	%
Consumo eléctrico con carga nula:	0,0396 (máx.)	W

13 Desechado

13.1 Desechado del embalaje



Clasifique el embalaje antes de desecharlo. Deseche el papel y cartón con el servicio de papel reciclado y el envoltorio con el servicio de recogida adecuado.

ES

13.2 Desechado del producto

(Aplicable en la Unión Europea y otros países europeos con sistemas de recogida selectiva de residuos para los materiales reciclables)



¡Los electrodomésticos viejos no pueden desecharse en los residuos domésticos!
En caso de que el producto ya no pueda usarse en algún momento, **deséchelo de acuerdo con las regulaciones vigentes en su ciudad o condado.**

Esto garantiza que los electrodomésticos antiguos se reciclen de forma profesional y también elimina las consecuencias negativas para el medio ambiente. Por esta razón, el equipo eléctrico está marcado con el símbolo que se muestra aquí.

¡Las baterías y baterías recargables no pueden desecharse con residuos domésticos!



Como usuario final está obligado por ley a llevar todas las baterías y baterías recargables, independientemente de que contengan sustancias nocivas* o no, a un punto de recogida gestionado por la autoridad municipal o a un minorista, para que puedan eliminarse de forma respetuosa con el medio ambiente. Lleve todo el producto (incluyendo la batería recargable) a su punto de recogida y asegúrese de que está descargado.

* etiquetados con: Cd = cadmio, Hg = mercurio, Pb = plomo

Aviso: Para quitar la batería recargable, envuelva una toalla alrededor del control remoto y utilice un martillo para romper la carcasa. Asegúrese de que sus ojos y manos estén protegidos para evitar lesiones. Tenga en cuenta que la eliminación de la batería recargable no es reversible.

14 Garantía

Este producto está cubierto por una garantía de 2 años de acuerdo con la legislación europea. El alcance de la garantía en este producto se limita a los defectos técnicos causados por procesos de producción defectuosos. En el caso de que desee reclamar la garantía, asegúrese de ponerse en contacto con nuestro servicio al cliente para obtener instrucciones. Ellos resolverán su problema sin necesidad de devolver el producto a la tienda o a nuestro centro de mantenimiento. ¡Nuestro servicio de atención al cliente siempre está encantado de ayudarle!

15 Servicio de atención al cliente

Para obtener más información sobre los productos de Silk'n visite su sitio web regional de Silk'n: www.silkn.eu. Si el dispositivo está dañado, defectuoso, necesita reparación o necesita nuestra asistencia, póngase en contacto con su centro de servicio Silk'n más cercano. Este manual también está disponible en formato PDF en: www.silkn.eu.

Número de servicio: 900 823 302

Email: servicioalcliente@silkn.eu

Copyright 2021 © Home Skinovations Ltd. Todos os direitos reservados.

Aviso legal

A Home Skinovations Ltd. reserva-se o direito de fazer alterações aos seus produtos ou especificações para melhorar o desempenho, a fiabilidade ou as possibilidades de fabrico.

As informações fornecidas pela Home Skinovations Ltd., tanto quanto é do nosso conhecimento, são exatas e fiáveis à data da publicação. Porém, a Home Skinovations Ltd. não assume qualquer responsabilidade pelo seu uso. Não é concedida qualquer licença, nem de forma implícita, nem no âmbito de qualquer patente ou quaisquer direitos de patente, pela Home Skinovations Ltd.

Não é permitida a reprodução nem a transmissão de qualquer parte deste documento, de forma eletrónica ou mecânica, qualquer que seja o efeito pretendido, sem o consentimento expresso por escrito da Home Skinovations Ltd. As informações estão sujeitas a alteração sem aviso prévio.

A Home Skinovations Ltd. tem patentes e solicitações de patentes pendentes, marcas comerciais, direitos de autor ou outros direitos de propriedade intelectual que regem o assunto em questão neste documento. O fornecimento deste documento não lhe concede qualquer licença sobre estas patentes, marcas comerciais, direitos de autor ou outros direitos de propriedade intelectual, salvo disposição expressa por acordo escrito em contrário pela Home Skinovations Ltd. As especificações estão sujeitas a alteração sem aviso prévio.

A SILK'N e o logótipo da SILK'N são marcas comerciais registadas da Home Skinovations Ltd.

Invention Works B.V.
Donk 1B, 2991 LE Barendrecht, Países Baixos
www.silkn.eu – info@silkn.eu

Índice

1	Conteúdo da embalagem/peças do equipamento	93
2	Informação geral	93
2.1	Ler e guardar o manual do utilizador	93
2.2	Explicação de símbolos	93
3	Segurança	95
3.1	Uso adequado	95
3.2	Instruções de segurança	95
4	Verificação do produto e conteúdo da embalagem	99
5	Carregamento	99
6	Montagem	100
7	Operação	101
7.1	Efetuar o tratamento	101
7.2	Modo manual	101
7.3	Modo automático	103
8	Programa de tratamento	103
9	Limpeza	104
10	Armazenamento	104
11	Resolução de problemas	105
12	Dados técnicos	105
12.1	Geral	105
12.2	Transformador USB	105
13	Eliminação	107
13.1	Eliminação da embalagem	107
13.2	Eliminação do produto	107
14	Garantia	108
15	Assistência ao cliente	108

I Conteúdo da embalagem/peças do equipamento

- | | | | |
|---|----------------------------|----|-----------------------------------|
| 1 | Máscara facial | 8 | Luz indicadora de tratamento, 4x |
| 2 | Ficha | 9 | Luz indicadora de modo manual |
| 3 | Cinta elástica grande, 2x | 10 | Botão de modo |
| 4 | Cinta elástica pequena, 2x | 11 | Porta de carregamento |
| 5 | Cabo de USB | 12 | Luz indicadora de modo automático |
| 6 | Transformador USB | 13 | Botão ligar/desligar (⏻) |
| 7 | Conector | 14 | Controlo remoto |

PT

2 Informação geral

2.1 Ler e guardar o manual do utilizador



O presente manual do utilizador acompanha esta Máscara Facial de LED 100 (doravante designada “produto”), contendo informações importantes sobre a respetiva configuração e utilização.

Antes de utilizar o produto, leia o manual do utilizador cuidadosamente. Isto aplica-se particularmente às instruções de segurança. O incumprimento desta recomendação poderá resultar em danos corporais ou danos ao produto.

O manual do utilizador baseia-se nas normas e regras aplicáveis na União Europeia. Quando se encontrar no estrangeiro, deverá cumprir igualmente as diretrizes e leis específicas do país em causa. Guarde o manual do utilizador para consulta futura. Certifique-se de que inclui o presente manual do utilizador sempre que transmitir o produto a terceiros.

2.2 Explicação de símbolos

São utilizados os seguintes símbolos e palavras-sinal neste manual do utilizador, no produto ou na embalagem.

AVISO!

Este símbolo/palavra-sinal designa um perigo de gravidade moderada, que pode resultar em morte ou em lesões graves se não for evitado.

ATENÇÃO!

Esta palavra-sinal avisa relativamente a possíveis danos de propriedade.



Este símbolo de sinalização fornece informações adicionais úteis sobre o manuseio e o uso.



Ler o manual de instruções.



Declaração de conformidade: Produtos marcados com este símbolo cumprem com todas as normas comunitárias aplicáveis do Espaço Económico Europeu.



Os aparelhos marcados com este símbolo só são apropriados para o uso doméstico (em espaços interiores secos).



Este símbolo identifica a tensão estipulada e a corrente estipulada para a corrente contínua.



A marcação "GS" significa "Segurança Comprovada". Os produtos marcados com este símbolo cumprem os requisitos previstos na legislação alemã relativa à segurança dos produtos (ProdSG, na sigla em alemão).

IP20

O transformador USB está protegido contra objetos de até 12 mm.



As marcações relativas à eficiência internacionalmente válidas indicam que a alimentação de tensão está em conformidade com os requisitos de nível VI (transformador USB).



O transformador USB está equipado com um transformador de segurança à prova de curto-circuito.



O transformador USB possui uma fonte de alimentação combinatória.



Este símbolo indica a polaridade dos pinos do transformador USB.



Este símbolo identifica aparelhos elétricos da classe de proteção II.

ta

Temperatura ambiente (transformador USB)

3 Segurança

3.1 Uso adequado

Este produto foi concebido exclusivamente para restabelecer o brilho e a elasticidade da sua pele. Também ajuda a otimizar o metabolismo cutâneo, promove efeitos antienvhecimento e reduz a inflamação, o acne e as rugas. Destina-se apenas a uso privado, não sendo adequado a finalidades comerciais.

Utilize o produto apenas conforme descrito neste manual do utilizador. Qualquer outro uso é considerado indevido, podendo resultar em danos à propriedade ou pessoas. O fabricante não pode ser responsabilizado por danos ou lesões causados por uso indevido ou incorreto.

3.2 Instruções de segurança

AVISO! RISCO DE CHOQUE ELÉTRICO!

- Apenas ligue o produto se a tensão de linha da tomada corresponder ao indicado na chapa de características do transformador.
- Apenas ligue o transformador a uma tomada facilmente acessível, para que possa desligá-lo facilmente da alimentação elétrica em caso de problema.
- Utilize apenas o cabo USB e o transformador USB fornecidos para efetuar o carregamento. Não os utilize para outras finalidades.
- Não utilize o produto, o cabo USB ou o transformador USB se estes estiverem danificados ou defeituosos. As peças danificadas ou defeituosas deverão ser substituídas pelo fabricante ou pela assistência ao cliente, para evitar riscos.

- Não abra o compartimento. As reparações devem ser efetuadas por um profissional qualificado. Contacte a equipa de assistência ao cliente para o efeito. A responsabilidade do fabricante e os pedidos de garantia são excluídos no caso de reparações efetuadas pelo utilizador e ligação ou utilização incorretas.
- Apenas poderão ser utilizadas para as reparações peças conformes às características do dispositivo original. Este produto contém peças elétricas e mecânicas que são essenciais para oferecer proteção contra fontes de perigo.
- Não mergulhe o produto, cabo USB ou transformador USB em água ou noutros líquidos. Mantenha afastado da água.
- Desligue sempre o produto quando não estiver a usá-lo, quando pretender limpá-lo, ou em caso de avaria. Desligue sempre o transformador USB da tomada quando não estiver a carregar o produto.
- Nunca toque no compartimento, cabo USB e transformador USB com as mãos húmidas ou molhadas.
- Nunca introduza objetos no compartimento.
- Nunca desligue o transformador da tomada puxando pelo cabo USB; deverá antes puxar o próprio transformador.

Nunca mova, puxe ou transporte o produto através do cabo USB.

- Mantenha o produto, cabo USB e transformador USB afastados de chamas abertas e superfícies quentes.
- Coloque o cabo USB de modo a não constituir risco de tropeçar.
- Não dobre o cabo USB nem o enrole em volta do produto. Não coloque o cabo USB sobre arestas vivas.
- Utilize o produto apenas em interiores.
- Não utilize o produto durante o carregamento.

AVISO! RISCO DE FERIMENTO!

- O produto pode ser utilizado por pessoas com capacidades físicas, sensoriais ou mentais reduzidas, ou com falta de experiência ou conhecimentos, com a condição de terem recebido supervisão ou instrução no que respeita à utilização segura do produto e compreenderem os riscos envolvidos. As crianças não deverão brincar com o produto. A limpeza e a manutenção não podem ser realizadas por crianças.
- O produto não pode ser usado por mulheres grávidas, crianças, pessoas que sofram de epilepsia, pessoas com doenças da tiroide, pessoas a tomar medicamentos

- para a tiroide, pessoas fotoalérgicas ou a tomar medicamentos para a fotoalergia.
- O produto não pode ser utilizado em doenças cutâneas, ulceração, traumatismo ou feridas pós-operatórias.
 - Não utilize o produto durante mais de 15 minutos por tratamento.
 - Consulte o seu médico se não tem a certeza se pode utilizar o produto.
 - Interrompa imediatamente a utilização do produto caso sinta algum desconforto, desenvolva qualquer reação anormal (como prurido ou inflamação desconfortável) ou no caso de a sua pele ficar quente ao ponto de se tornar desconfortável.
 - Mantenha as crianças afastadas do produto, cabo USB e transformador USB.

ATENÇÃO! RISCO DE DANOS!

- Mantenha o produto afastado de chamas abertas, superfícies quentes, temperaturas elevadas ou condições atmosféricas (p. ex., chuva).
- Deixe de utilizar o produto se as peças estiverem partidas, deformadas ou apresentarem fissuras. Apenas substitua as peças danificadas por peças originais correspondentes.

4 Verificação do produto e conteúdo da embalagem

ATENÇÃO! RISCO DE DANOS!

- Se não tiver cuidado ao abrir a embalagem, com uma faca aguçada, ou com outro objeto aguçado, poderá danificar rapidamente o produto. Tenha muito cuidado ao abrir a embalagem.

1. Retire o produto da embalagem.
2. Certifique-se de que todas as peças estão incluídas (consulte a **Fig. A**).
3. Verifique se o produto ou as peças individuais estão danificados. Se for este o caso, não use o produto. Contacte a assistência ao cliente.

5 Carregamento

AVISO! RISCO DE FERIMENTO!

- Carregue o produto apenas com o cabo USB e o transformador USB fornecidos.
- Carregue o produto apenas a temperaturas entre 0 e 40 °C.



- Carregue totalmente o produto antes de o utilizar pela primeira vez e quando a carga da bateria estiver baixa.
- Quando a carga da bateria está baixa, a luz indicadora ilumina-se no controlo remoto  e pisca 10 vezes antes de desligar automaticamente. Recarregue o produto.
- O produto não pode ser utilizado durante o carregamento.
- Se tiver de guardar o produto durante um longo período de tempo, deverá verificar o nível de carga e carregar regularmente a bateria de lítio.

1. Ligue a ficha 2 da máscara facial 1 ao conector 7 do controlo remoto.
2. Ligue a extremidade mais curta do cabo USB 5 à porta de carregamento 11 do controlo remoto.
3. Ligue a extremidade maior do cabo USB à porta USB do transformador USB 6.

Também pode ligar o cabo USB a uma fonte de alimentação (5 V, 0.5 A) compatível com USB (p. ex., computador de secretária, computador portátil ou bateria externa) para carregar o produto.

4. Ligue o transformador USB a uma tomada elétrica para efetuar o carregamento.

Verifique as luzes indicadoras de tratamento 8 para acompanhar o progresso do carregamento:

Uma luz indicadora = 25% carregado

Duas luzes indicadoras = 50% carregado

Três luzes indicadoras = 75% carregado

Quatro luzes indicadoras = totalmente carregado

5. Quando o carregamento estiver concluído, desligue o transformador USB da tomada elétrica e desligue o cabo USB da porta de carregamento do controlo remoto.

6 Montagem

1. Abra os fechos de velcro nas cintas elásticas 3/4.
2. Guie as pequenas cintas elásticas 4 através das pequenas aberturas superiores, e as grandes cintas elásticas 3 através das grandes aberturas laterais da máscara facial 1 (ver passo 1 na **Fig. B**).
3. Aperte os fechos de velcro para fixar as cintas elásticas na máscara facial (ver passo 2 em **Fig. B**).

7 Operação

AVISO! RISCO DE FERIMENTO!

- Não utilize o produto durante mais de 15 minutos por tratamento.

7.1 Efetuar o tratamento

1. Carregue totalmente o produto e fixe de forma adequada as cintas elásticas (3)/ (4) (ver o capítulo “Carregamento” e “Montagem”).
2. Limpe e seque bem o seu rosto e as suas mãos. Certifique-se de que estão livres de maquilhagem ou sujidade.
3. Sente-se ou deite-se e coloque a máscara facial (1) sobre o seu rosto.
4. Utilize os fechos de velcro nas cintas elásticas para adaptar a máscara facial confortavelmente ao seu rosto. As pequenas cintas elásticas (4) deverão ser fixadas no topo da sua cabeça e as grandes cintas elásticas (3) deverão ser fixadas na parte de trás da sua cabeça (ver **Fig. C**).
5. Ligue a ficha (2) da máscara facial ao conetor (7) do controlo remoto (14).
6. Mantenha premido o botão ligar/desligar (⏻) (13) para ligar o produto.
Por defeito, o produto vai para o Modo manual com o tratamento M1 (vermelho) selecionado após ser ligado.
7. Se desejar, prima o botão de modo (10) repetidamente para selecionar entre o modo Automático e o modo Manual.
A respetiva luz indicadora de modo (9) ou (12) ilumina-se de acordo com a sua seleção.
Para utilizar o modo Manual, consulte o capítulo “Modo manual”.
Para utilizar o modo Automático, consulte o capítulo “Modo automático”.
8. Após o tratamento, retire a máscara facial e aplique um soro e/ou creme de dia/noite no seu rosto.

7.2 Modo manual

- Por defeito, o produto vai para o Modo manual com o tratamento M1 (vermelho) selecionado após ser ligado.

- Se desejar efetuar outro tratamento (M2, M3 ou M4), prima o botão ligar/desligar (⏻) 13 1–3 vezes para efetuar a respetiva seleção. A respetiva luz indicadora de modo 8 ilumina-se para indicar o tratamento selecionado.

Nota: o produto desliga-se quando o botão ligar/desligar (⏻) for premido pela quarta vez.

- Quando um tratamento é selecionado, a luz indicadora de modo manual 9 pisca 5 vezes antes de permanecer fixa e o produto iniciar o tratamento selecionado.
- Funções dos tratamentos:

Tratamento	LED	Melhor para
M1	Vermelho	Reduz as linhas finas e as rugas, estimula o colagénio e ajuda a melhorar a circulação sanguínea
M2	Azul	Combate as bactérias causadoras do acne e ajuda a normalizar a produção de sebo, para uma pele mais clara e uma melhor textura da pele
M3	Amarelo	Reduz a vermelhidão e tem efeitos benéficos calmantes e relaxantes para a pele seca e sensível
M4	Púrpura	Benefícios anti-inflamatórios e antienvelhecimento para melhorar a vitalidade da pele

- O tratamento dura 10 minutos. O produto desliga-se automaticamente depois de decorrido o tempo de tratamento.
- Também pode manter premido o botão ligar/desligar (⏻) para desligar o produto a qualquer momento.

7.3 Modo automático

- Quando o modo automático está selecionado, a luz indicadora de modo automático (12) pisca 5 vezes antes de permanecer fixa e o produto iniciar o tratamento selecionado.
- No modo automático, o produto efetua os tratamentos na ordem indicada em seguida:
 - M1 (vermelho): 5 minutos
 - M2 (azul): 3 minutos
 - M3 (amarelo): 4 minutos
 - M4 (púrpura): 3 minutos
- O tratamento completo dura 15 minutos. O produto desliga-se automaticamente depois de decorrido o tempo do tratamento.
- Também pode manter premido o botão ligar/desligar (13) para desligar o produto a qualquer momento.

8 Programa de tratamento

Se está a utilizar o produto pela primeira vez, siga o calendário abaixo:

Primeira semana	Utilize uma vez a cada 3 dias, o máx. de 10 minutos de cada vez
Segunda semana	Utilize uma vez a cada 2 dias, o máx. de 10 minutos de cada vez
Terceira semana	Utilize uma vez a cada 2 dias, o máx. de 10–15 minutos de cada vez
Quarta semana	Utilize uma vez todos os dias, o máx. de 10–15 minutos de cada vez

Assim que os resultados começarem a ser visíveis, ajuste a frequência para uma ou duas vezes por semana.

9 Limpeza

AVISO! RISCO DE CHOQUE ELÉTRICO!

- Desligue sempre o produto da fonte de alimentação antes de o limpar.

ATENÇÃO! RISCO DE DANOS!

- Não utilize agentes de limpeza agressivos (p. ex., vinagre ou anticalcários), escovas com cerdas de nylon ou metal, ou utensílios de limpeza metálicos ou afiados, como facas, raspadores rígidos e semelhantes.
- Não utilize água quente para a limpeza.

Utilize um pano húmido ou um toalhete à base de água para limpar a máscara facial . Depois seque-a com um pano seco.

10 Armazenamento

Todas as peças deverão estar totalmente secas antes de serem guardadas.

- Guarde o produto num local limpo e seco, ao abrigo do calor e da luz solar direta.
- Guarde o produto de modo a que não seja acessível às crianças.
- Para uma maior proteção, guarde o produto na sua embalagem original.

II Resolução de problemas

Alguns problemas são causados por pequenas falhas que pode resolver por si só. Para tal, siga as instruções constantes na tabela seguinte. Se continuar a não conseguir resolver o problema, contacte a assistência ao cliente. O utilizador não deve reparar o produto.

Falha	Causa e solução possíveis
O produto não funciona.	<ul style="list-style-type: none">• Certifique-se de que o produto está devidamente carregado.• Certifique-se de que o produto não está ligado a uma fonte de alimentação USB. O produto não funciona durante o carregamento.
O produto não carrega.	<ul style="list-style-type: none">• Certifique-se de que o cabo USB está bem ligado entre a porta de carregamento e a fonte de alimentação USB.

12 Dados técnicos

12.1 Geral

Modelo:	ND-FM02
Tensão nominal:	3,7 V
Capacidade da bateria:	1500 mAh lítio
Número de luzes LED:	100
Materiais:	Silicone de qualidade alimentar, ABS
Peso:	307 g
Dimensões (C × L × A):	383 × 198 × 33,5 mm

12.2 Transformador USB

Número de modelo:	PS06H050K0500EU
Entrada:	100–240 v~ 50/60 Hz 0,25 A
Saída:	5,0 v  0,5 A, 2,5 w
Classe de proteção:	II
Tipo de proteção:	IP20 (protegido contra sólidos até 12 mm)

Dados publicados	Valor e exatidão	Unidade
Nome ou marca do fabricante, número de registo comercial e morada:	Shenzhen Flypower Technology Co., Ltd. Building A2, Haosan Linpokeng 2nd Industry Zone, Nanpu Road, Shajing, Bao'an, Shenzhen, Guangdong, China	
Especificações de modelo:	PS06H050K0500EU	
Tensão de entrada:	100–240	v
Frequência da corrente de alimentação alternada:	50/60	Hz
Tensão de saída:	5,0	v
Corrente de saída:	0,5	A
Potência de saída:	2,5	w
Eficiência média de funcionamento:	73,61 (mín.)	%
Eficiência com carga reduzida (10 %):	63,55 (mín.)	%
Consumo de corrente em vazio:	0,0396 (máx.)	w

13 Eliminação

13.1 Eliminação da embalagem



Faça a triagem da embalagem antes de a eliminar. Elimine o papel e o cartão nos pontos de reciclagem de papel e os outros materiais junto do serviço de recolha apropriado.

PT

13.2 Eliminação do produto

(Aplicável na União Europeia e em outros países europeus com sistemas de recolha separados de materiais recicláveis)



Os aparelhos velhos não devem ser eliminados juntamente com o lixo doméstico!

Se o produto deixar de poder ser utilizado, **elimine-o em conformidade com os regulamentos em vigor na sua cidade ou país.**

Garante assim que os aparelhos velhos são reciclados de forma profissional, evitando consequências negativas para o ambiente. Por este motivo, o equipamento elétrico está marcado com o símbolo aqui indicado.

As pilhas e as baterias recarregáveis não devem ser eliminadas juntamente com o lixo doméstico!



Na qualidade de utilizador final, está obrigado por lei a levar todas as pilhas e baterias recarregáveis, independentemente de conterem ou não substâncias nocivas*, a um ponto de recolha gerido pela autoridade municipal, ou a um vendedor, de modo

a serem eliminadas com respeito pelo ambiente.

Leve todo o produto (incluindo a bateria recarregável) ao ponto de recolha, certificando-se de que não está carregado!

* rotuladas com: Cd = cádmio, Hg = mercúrio, Pb = chumbo

Nota: para remover a bateria recarregável, enrole uma toalha em redor do controlo remoto e utilize um martelo para partir o compartimento. Certifique-se de que tem os olhos e as mãos protegidos para evitar lesões. Tenha em atenção que a remoção da bateria recarregável não pode ser revertida.

14 Garantia

Este produto é coberto por uma garantia de 2 anos, em conformidade com as leis e regulamentos europeus. A garantia deste produto limita-se a defeitos técnicos causados por processos de produção defeituosos. Caso pretenda efetuar um pedido de garantia, deverá contactar a assistência ao cliente para obter instruções. Poderá ser possível resolver o seu problema sem precisar de devolver o produto à loja ou ao nosso centro de assistência. O nosso serviço de assistência ao cliente está sempre pronto a ajudá-lo!

15 Assistência ao cliente

Para mais informações sobre os produtos da Silk'n, visite o site Silk'n da sua região: www.silkn.eu. Se o seu dispositivo estiver danificado, defeituoso, precisar de ser reparado, ou se necessitar da nossa assistência, contacte o centro de assistência Silk'n mais próximo. Este manual também pode ser transferido em formato PDF em: www.silkn.eu.

Número de serviço: +31(0)180-330550

Email: info@silkn.eu

Copyright 2021 © Home Skinovations Ltd. Με την επιφύλαξη παντός δικαιώματος.

Ανακοίνωση νομικού περιεχομένου

Η Home Skinovations Ltd. διατηρεί το δικαίωμα να επιφέρει αλλαγές σε προϊόντα ή προδιαγραφές της με στόχο τη βελτίωση της απόδοσης, της αξιοπιστίας ή της λειτουργικότητας. Οι πληροφορίες που παρέχονται από την Home Skinovations Ltd. πιστεύεται ότι είναι ακριβείς και αξιόπιστες κατά τη στιγμή της δημοσίευσης. Ωστόσο, η Home Skinovations Ltd. δεν αναλαμβάνει καμία ευθύνη για τη χρήση τους. Δεν χορηγείται καμία άδεια, είτε σιωπηρά είτε με άλλον τρόπο, στο πλαίσιο διπλώματος ευρεσιτεχνίας ή δικαιώματος σε δίπλωμα ευρεσιτεχνίας από την Home Skinovations Ltd.

Απαγορεύεται η αναπαραγωγή ή η μετάδοση οποιουδήποτε μέρους αυτού του εγγράφου σε οποιαδήποτε μορφή ή με οποιοδήποτε μέσο, ηλεκτρονικό ή μηχανικό, για οποιονδήποτε σκοπό χωρίς τη ρητή έγγραφη άδεια της Home Skinovations Ltd. Τα στοιχεία υπόκεινται σε αλλαγές χωρίς ειδοποίηση.

Η Home Skinovations Ltd. διαθέτει διπλώματα ευρεσιτεχνίας και εκκρεμείς αιτήσεις για διπλώματα ευρεσιτεχνίας, σήματα κατατεθέντα, πνευματικά δικαιώματα ή άλλα δικαιώματα πνευματικής ιδιοκτησίας που καλύπτουν το αντικείμενο του παρόντος εγγράφου. Η παροχή αυτού του εγγράφου δεν σας δίνει καμία άδεια χρήσης για αυτά τα διπλώματα ευρεσιτεχνίας, τα σήματα κατατεθέντα, τα πνευματικά δικαιώματα ή άλλα δικαιώματα πνευματικής ιδιοκτησίας, εξαιρουμένων των περιπτώσεων όπου άδεια παρέχεται ρητά με έγγραφη συμφωνία από τη Home Skinovations Ltd. Οι προδιαγραφές υπόκεινται σε αλλαγές χωρίς ειδοποίηση.

ΤΟ SILK'N και το λογότυπο SILK'N είναι σήματα κατατεθέντα της Home Skinovations Ltd.

Invention Works B.V.
Donk 1B, 2991 LE Barendrecht, Ολλανδία
www.silkn.eu – info@silkn.eu

Πίνακας περιεχομένων

1	Περιεχόμενα συσκευασίας/εξαρτήματα συσκευής	111
2	Γενικές πληροφορίες	111
2.1	Ανάγνωση και φύλαξη του εγχειριδίου χρήσης	111
2.2	Επεξήγηση συμβόλων	111
3	Ασφάλεια	113
3.1	Ορθή χρήση	113
3.2	Οδηγίες ασφαλείας	113
4	Έλεγχος του προϊόντος και των περιεχομένων της συσκευασίας	117
5	Φόρτιση	118
6	Συναρμολόγηση	119
7	Λειτουργία	119
7.1	Εφαρμογή της θεραπείας	119
7.2	Μη αυτόματη λειτουργία	120
7.3	Αυτόματη λειτουργία	121
8	Πρόγραμμα θεραπείας	122
9	Καθαρισμός	122
10	Φύλαξη	123
11	Αντιμετώπιση προβλημάτων	123
12	Τεχνικά δεδομένα	123
12.1	Γενικά	123
12.2	Τροφοδοτικό πρίζας USB	124
13	Απόρριψη	125
13.1	Απόρριψη της συσκευασίας	125
13.2	Απόρριψη του προϊόντος	125
14	Εγγύηση	126
15	Εξυπηρέτηση πελατών	126

1 Περιεχόμενα συσκευασίας/εξαρτήματα συσκευής

- | | |
|---------------------------------|--|
| 1 Μάσκα προσώπου | 8 Φωτεινή ένδειξη θεραπείας, 4x |
| 2 Βύσμα | 9 Φωτεινή ένδειξη μη αυτόματης λειτουργίας |
| 3 Μεγάλος ελαστικός ιμάντας, 2x | 10 Κουμπί λειτουργίας |
| 4 Μικρός ελαστικός ιμάντας, 2x | 11 Θύρα φόρτισης |
| 5 Καλώδιο USB | 12 Φωτεινή ένδειξη αυτόματης λειτουργίας |
| 6 Τροφοδοτικό πρίζας USB | 13 Κουμπί ενεργοποίησης (⏻) |
| 7 Συζευκτήρας | 14 Τηλεχειριστήριο |

GR

2 Γενικές πληροφορίες

2.1 Ανάγνωση και φύλαξη του εγχειριδίου χρήσης



Το παρόν εγχειρίδιο χρήσης συνοδεύει αυτή τη LED Face Mask 100 (εφεξής το "προϊόν") και περιλαμβάνει σημαντικές πληροφορίες σχετικά με τη ρύθμιση και τον χειρισμό.

Πριν να χρησιμοποιήσετε το προϊόν, διαβάστε προσεκτικά το εγχειρίδιο χρήσης. Αυτό ισχύει ειδικά όσον αφορά τις οδηγίες ασφαλείας. Ενδεχόμενη παράλειψη μπορεί να έχει ως αποτέλεσμα τον τραυματισμό του χρήστη ή τη φθορά του προϊόντος. Το εγχειρίδιο χρήσης βασίζεται στα πρότυπα και τους κανόνες που ισχύουν στην Ευρωπαϊκή Ένωση. Όταν βρίσκεστε στο εξωτερικό, πρέπει επίσης να τηρείτε τις οδηγίες και τη νομοθεσία που ισχύουν για κάθε χώρα. Φυλάξτε το εγχειρίδιο για μελλοντική χρήση. Φροντίστε να συμπεριλάβετε αυτό το εγχειρίδιο χρήσης όταν μεταβιβάζετε το προϊόν σε τρίτους.

2.2 Επεξήγηση συμβόλων

Τα ακόλουθα σύμβολα και οι ακόλουθες προειδοποιητικές λέξεις χρησιμοποιούνται σε αυτό το εγχειρίδιο χρήσης, πάνω στο προϊόν ή πάνω στη συσκευασία.

ΠΡΟΕΙΔΟΠΟΙΗΣΗ!

Αυτό το προειδοποιητικό σύμβολο/λέξη υποδεικνύει κατάσταση μέτριας επικινδυνότητας, που ενδέχεται όμως να προκαλέσει θάνατο ή σοβαρό τραυματισμό αν δεν αποφευχθεί.

ΕΙΔΟΠΟΙΗΣΗ!

Αυτή η προειδοποιητική λέξη προειδοποιεί για πιθανές υλικές ζημιές.



Αυτό το σύμβολο σήμανσης σάς μεταφέρει σημαντικές επιπρόσθετες πληροφορίες σχετικά με το χειρισμό και τη χρήση.



Διαβάστε τις οδηγίες χρήσης.



Δήλωση συμμόρφωσης: Τα προϊόντα με αυτό το σύμβολο πληρούν όλες τις ισχύουσες προδιαγραφές της Ευρωπαϊκού Οικονομικού Χώρου.



Οι συσκευές που φέρουν το σύμβολο αυτό είναι κατάλληλες μόνο για τη χρήση στο νοικοκυριό (σε στεγνούς εσωτερικούς χώρους).



Αυτό το σύμβολο επισημαίνει την ονομαστική τάση και το ονομαστικό ρεύμα για συνεχές ρεύμα.



Η σήμανση «GS» αντιστοιχεί σε «ελεγμένη ασφάλεια». Τα προϊόντα που φέρουν σήμανση με αυτό το σύμβολο πληρούν τις προδιαγραφές του γερμανικού νόμου περί ασφαλείας προϊόντων (ProdSG).

IP20

Το τροφοδοτικό πρίζας USB διαθέτει προστασία από στερεά σώματα μεγέθους έως 12 mm.



Το διεθνές σύμβολο απόδοσης επισημαίνει ότι η παροχή ρεύματος πληροί τις απαιτήσεις της βαθμίδας VI (τροφοδοτικό πρίζας USB).



Το τροφοδοτικό πρίζας USB διαθέτει μετασχηματιστή προστασίας βραχυκυκλώματος.



Το τροφοδοτικό πρίζας USB διαθέτει μετατροπέα ρεύματος.



Το σύμβολο αυτό δείχνει την πολικότητα των ακίδων στο τροφοδοτικό πρίζας USB.



Το σύμβολο αυτό χαρακτηρίζει ηλεκτρικές συσκευές της κατηγορίας προστασίας II.

ta

Θερμοκρασία περιβάλλοντος (Τροφοδοτικό πρίζας USB)

3 Ασφάλεια

3.1 Ορθή χρήση

Το προϊόν είναι αποκλειστικά σχεδιασμένο για την επαναφορά της λάμπης και της ελαστικότητας της επιδερμίδας. Συμβάλλει επίσης στην ενίσχυση του μεταβολισμού του δέρματος, προάγει την αντιγήρανση και περιορίζει τις φλεγμονές, την ακμή και τις ρυτίδες. Προορίζεται μόνο για ιδιωτική χρήση και δεν είναι κατάλληλο για εμπορικούς σκοπούς.

GR

Χρησιμοποιείτε το προϊόν μόνο όπως περιγράφεται σε αυτό το εγχειρίδιο χρήσης. Οποιαδήποτε άλλη χρήση θεωρείται ακατάλληλη και ενδέχεται να προκαλέσει υλικές βλάβες ή τραυματισμούς. Ο κατασκευαστής δεν μπορεί να θεωρηθεί υπεύθυνος για βλάβες ή τραυματισμούς που θα προκληθούν από ακατάλληλη ή εσφαλμένη χρήση.

3.2 Οδηγίες ασφαλείας



ΠΡΟΕΙΔΟΠΟΙΗΣΗ! ΚΙΝΔΥΝΟΣ ΗΛΕΚΤΡΟΠΛΗΞΙΑΣ!

- Συνδέετε το προϊόν μόνο αν η τάση γραμμής της πρίζας αντιστοιχεί με τα στοιχεία στην επιγραφή δεδομένων του τροφοδοτικού πρίζας USB.
- Συνδέετε το τροφοδοτικό πρίζας USB σε μια εύκολα προσβάσιμη πρίζα, έτσι ώστε να μπορείτε να το αποσυνδέσετε γρήγορα από το ρεύμα αν προκύψει κάποιο πρόβλημα.
- Χρησιμοποιείτε μόνο το παρεχόμενο καλώδιο USB και το τροφοδοτικό πρίζας USB για την φόρτιση. Μην τα χρησιμοποιείτε για άλλους σκοπούς.
- Μην χρησιμοποιείτε το προϊόν, το καλώδιο USB ή το τροφοδοτικό πρίζας USB

αν είναι φθαρμένα ή ελαττωματικά.

Ο κατασκευαστής ή το κέντρο εξυπηρέτησης πελατών υποχρεούνται να αντικαταστήσουν τα φθαρμένα ή ελαττωματικά τμήματα για να αποφευχθεί ο κίνδυνος.

- Μην ανοίγετε τη θήκη. Αντ' αυτού, ζητήστε από ειδικευμένο επαγγελματία να κάνει επιδιορθώσεις. Επικοινωνήστε με την ομάδα εξυπηρέτησης πελατών γι' αυτό. Αξιώσεις για αποζημίωση ή για κάλυψη από την εγγύηση ακυρώνονται σε περίπτωση επιδιορθώσεων που εκτελούνται από τον χρήστη, καθώς και σε περίπτωση ακατάλληλης σύνδεσης ή εσφαλμένου χειρισμού.
- Μόνο ανταλλακτικά που συμμορφώνονται με τα στοιχεία της πρωτότυπης συσκευής πρέπει να χρησιμοποιούνται για επιδιορθώσεις. Αυτό το προϊόν περιέχει ηλεκτρικά και μηχανικά μέρη που είναι απαραίτητα για την παροχή προστασίας ενάντια σε πηγές κινδύνου.
- Μην βυθίζετε το προϊόν, το καλώδιο USB ή το τροφοδοτικό πρίζας USB σε νερό ή άλλα υγρά. Κρατήστε τα μακριά από το νερό.
- Απενεργοποιείτε πάντα το προϊόν όταν δεν το χρησιμοποιείτε, όταν προτίθεστε να το καθαρίσετε ή σε περίπτωση δυσλειτουργίας. Αποσυνδέετε πάντα το τροφοδοτικό πρίζας USB από το ρεύμα όταν δεν φορτίζετε το προϊόν.

- Μην αγγίζετε ποτέ τη θήκη, το καλώδιο USB ή το τροφοδοτικό πρίζας USB με βρεγμένα ή υγρά χέρια.
- Μην εισάγετε ποτέ αντικείμενα στη θήκη.
- Μην βγάζετε το τροφοδοτικό πρίζας USB από την πρίζα τραβώντας το από το καλώδιο USB. Τραβάτε πάντα κρατώντας το ίδιο το τροφοδοτικό πρίζας. Μην μετακινείτε, τραβάτε ή μεταφέρετε ποτέ το προϊόν από το καλώδιο USB.
- Φυλάξτε το προϊόν, το καλώδιο USB και το τροφοδοτικό πρίζας USB μακριά από γυμνές φλόγες ή ζεστές επιφάνειες.
- Απλώνετε το καλώδιο USB έτσι ώστε να μην υπάρχει κίνδυνος ανατροπής.
- Μην στρίβετε το καλώδιο USB ή το τυλίγετε γύρω από το προϊόν. Μην απλώνετε το καλώδιο USB πάνω από αιχμηρά άκρα.
- Χρησιμοποιείτε το προϊόν μόνο σε εσωτερικούς χώρους.
- Μην χρησιμοποιείτε το προϊόν ενώ φορτίζει.

**⚠ ΠΡΟΕΙΔΟΠΟΙΗΣΗ! ΚΙΝΔΥΝΟΣ
ΤΡΑΥΜΑΤΙΣΜΟΥ!**

- Το προϊόν μπορεί να χρησιμοποιηθεί από άτομα με μειωμένες σωματικές, αισθητηριακές και νοητικές ικανότητες ή έλλειψη εμπειρίας και γνώσεων αν έχουν επιτήρηση ή καθοδήγηση σχετικά

με την ασφαλή χρήση του προϊόντος και κατανοούν τους κινδύνους που αυτή ενέχει. Τα παιδιά δεν πρέπει να παίζουν με το προϊόν. Οι ενέργειες καθαρισμού και συντήρησης που προβλέπεται να γίνονται από τον χρήστη δεν πρέπει να εκτελούνται από παιδιά.

- Δεν είναι δυνατή η χρήση του προϊόντος από εγκύους, παιδιά, άτομα με επιληψία, πάσχοντες από θυρεοειδή, άτομα που λαμβάνουν φαρμακευτική αγωγή για θυρεοειδή, άτομα με φωτοαλλεργία ή που λαμβάνουν ελαφρά αγωγή για αλλεργίες.
- Δεν είναι δυνατή η χρήση του προϊόντος πάνω σε δέρμα που νοσεί, σε έλκη, ουλές ή μετεγχειρητικά τραύματα.
- Μην χρησιμοποιείτε το προϊόν για περισσότερο από 15 λεπτά ανά θεραπεία.
- Συμβουλευτείτε τον γιατρό σας αν δεν είστε βέβαιοι ότι μπορείτε να χρησιμοποιήσετε το προϊόν.
- Διακόψτε αμέσως τη χρήση του προϊόντος αν νιώσετε δυσφορία, αν αναπτύξετε μη φυσιολογικές αντιδράσεις (όπως κνησμό ή δυσάρεστη φλεγμονή) ή σε περίπτωση που το δέρμα σας θερμανθεί σε σημείο να νιώθετε δυσφορία.
- Φυλάξτε το προϊόν, το καλώδιο USB και το τροφοδοτικό πρίζας USB μακριά από παιδιά.

ΕΙΔΟΠΟΙΗΣΗ! ΚΙΝΔΥΝΟΣ ΒΛΑΒΗΣ!

- Φυλάξτε το προϊόν μακριά από γυμνές φλόγες, ζεστές επιφάνειες, υψηλές θερμοκρασίες ή καιρικά φαινόμενα (π.χ. βροχή).
- Διακόψτε τη χρήση του προϊόντος αν τμήματά του εμφανίζουν ρωγμές, σπασίματα ή αν είναι παραμορφωμένα. Αντικαθιστάτε τα φθαρμένα μέρη μόνο με τα αντίστοιχα αυθεντικά ανταλλακτικά.

GR

4 Έλεγχος του προϊόντος και των περιεχομένων της συσκευασίας

ΕΙΔΟΠΟΙΗΣΗ! ΚΙΝΔΥΝΟΣ ΒΛΑΒΗΣ!

- Αν δεν είστε προσεκτικοί καθώς ανοίγετε τη συσκευασία με μαχαίρι ή άλλο αιχμηρό αντικείμενο, ενδέχεται να φθείρετε άμεσα το προϊόν. Ανοίξτε τη συσκευασία πολύ προσεκτικά.
1. Βγάλτε το προϊόν από τη συσκευασία.
 2. Βεβαιωθείτε ότι όλα τα μέρη περιλαμβάνονται (βλ. **Εικ. Α**).
 3. Ελέγξτε αν το προϊόν ή άλλα επιμέρους εξαρτήματα έχουν υποστεί ζημιά. Αν έχουν υποστεί ζημιά, μην χρησιμοποιήσετε το προϊόν. Επικοινωνήστε με το κέντρο εξυπηρέτησης πελατών.

5 Φόρτιση

ΠΡΟΕΙΔΟΠΟΙΗΣΗ! ΚΙΝΔΥΝΟΣ ΤΡΑΥΜΑΤΙΣΜΟΥ!

- Φορτίζετε μόνο με το παρεχόμενο καλώδιο USB και με το τροφοδοτικό πρίζας USB.
- Φορτίζετε το προϊόν μόνο σε θερμοκρασίες μεταξύ 0 και 40 °C.



- Φορτίστε πλήρως το προϊόν πριν από την πρώτη χρήση και όταν η ισχύς της μπαταρίας είναι χαμηλή.
 - Όταν η ισχύς της μπαταρίας είναι χαμηλή, οι φωτεινές ενδείξεις στο τηλεχειριστήριο **14** θα αναβοσβήσουν 10 φορές πριν από την αυτόματη απενεργοποίηση. Επαναφορτίστε το προϊόν.
 - Δεν είναι δυνατή η χρήση του προϊόντος κατά τη φόρτιση.
 - Αν πρόκειται να φυλάξετε το προϊόν για μεγάλο χρονικό διάστημα, πρέπει να ελέγχετε το επίπεδο φόρτισης και να φορτίζετε τακτικά την μπαταρία λιθίου.
1. Συνδέστε το βύσμα **2** της μάσκας προσώπου **1** με τον συσκευτήρα **7** του τηλεχειριστηρίου.
 2. Συνδέστε το μικρότερο άκρο του καλωδίου USB **5** με τη θύρα φόρτισης **11** του τηλεχειριστηρίου.
 3. Συνδέστε το μεγαλύτερο άκρο του καλωδίου USB με τη θύρα USB του τροφοδοτικού πρίζας USB **6**.
Μπορείτε επίσης να συνδέσετε το καλώδιο USB με συμβατή πηγή ισχύος USB (5 V, 0.5 A) (π.χ. PC, φορητό υπολογιστή ή powerbank) για φόρτιση.
 4. Συνδέστε το τροφοδοτικό πρίζας USB με την πρίζα για φόρτιση. Ελέγξτε τις φωτεινές ενδείξεις θεραπείας **8** για την πρόοδο της φόρτισης:
Μία φωτεινή ένδειξη = 25% φόρτιση
Δύο φωτεινές ενδείξεις = 50% φόρτιση
Τρεις φωτεινές ενδείξεις = 75% φόρτιση
Τέσσερις φωτεινές ενδείξεις = πλήρης φόρτιση
 5. Όταν ολοκληρωθεί η φόρτιση, αποσυνδέστε το τροφοδοτικό πρίζας USB από την πρίζα και αποσυνδέστε το καλώδιο USB από τη θύρα φόρτισης του τηλεχειριστηρίου.

6 Συναρμολόγηση

1. Ανοίξτε τις ταινίες βέλκρο στους ελαστικούς ιμάντες 3/4.
2. Οδηγήστε τους μικρούς ελαστικούς 4 ιμάντες μέσα από τα μικρά επάνω ανοίγματα και τους μεγάλους ελαστικούς ιμάντες 3 μέσα από τα μεγάλα πλευρικά ανοίγματα της μάσκας προσώπου 1 (βλ. βήμα 1 στην **Εικ. Β**).
3. Κλείστε τις ταινίες βέλκρο για να στερεώσετε τους ελαστικούς ιμάντες της μάσκας προσώπου (βλ. βήμα 2 στην **Εικ. Β**).

GR

7 Λειτουργία

ΠΡΟΕΙΔΟΠΟΙΗΣΗ! ΚΙΝΔΥΝΟΣ ΤΡΑΥΜΑΤΙΣΜΟΥ!

- Μην χρησιμοποιείτε το προϊόν για περισσότερο από 15 λεπτά ανά θεραπεία.

7.1 Εφαρμογή της θεραπείας

1. Φορτίστε πλήρως το προϊόν και εφαρμόστε σωστά τους ελαστικούς ιμάντες 3/4 (βλ. κεφάλαια "Φόρτιση" και "Συναρμολόγηση").
2. Καθαρίστε επιμελώς και στεγνώστε πρόσωπο και χέρια. Βεβαιωθείτε ότι έχετε αφαιρέσει τυχόν υπολείμματα μακιγιάζ και ρύπους.
3. Καθίστε ή ξαπλώστε και τοποθετήστε τη μάσκα προσώπου 1 πάνω στο πρόσωπό σας.
4. Χρησιμοποιήστε τις ταινίες βέλκρο στα άκρα των ελαστικών ιμάντων για την άνετη προσαρμογή της μάσκας στο πρόσωπό σας. Οι μικροί ελαστικοί ιμάντες 4 θα πρέπει να κλείσουν στην κορυφή του κεφαλιού σας και οι μεγάλοι ελαστικοί ιμάντες 3 θα πρέπει να κλείσουν στο πίσω μέρος του κεφαλιού (βλ. **Εικ. C**).
5. Συνδέστε το βύσμα 2 της μάσκας προσώπου με τον συζευκτήρα 7 του τηλεχειριστηρίου 14.
6. Πατήστε παρατεταμένα το κουμπί λειτουργίας (⏻) 13 για να ενεργοποιήσετε το προϊόν.

Από προεπιλογή, το προϊόν περνάει στη Μη αυτόματη λειτουργία με τη θεραπεία M1 (κόκκινο χρώμα) επιλεγμένη μετά την ενεργοποίηση.

7. Αν το επιθυμείτε, πατήστε το κουμπί λειτουργίας **10** επανειλημμένα για εναλλαγή ανάμεσα στην Αυτόματη και τη Μη αυτόματη λειτουργία.
 Η αντίστοιχη φωτεινή ένδειξη λειτουργίας (**9** ή **12**) θα ανάψει ανάλογα με την επιλογή σας.
 Για χρήση της Μη αυτόματης λειτουργίας, ανατρέξτε στο κεφάλαιο “Μη αυτόματη λειτουργία”.
 Για χρήση της Αυτόματης λειτουργίας, ανατρέξτε στο κεφάλαιο “Αυτόματη λειτουργία”.
8. Μετά τη θεραπεία, αφαιρέστε τη μάσκα προσώπου και εφαρμόστε έναν ορό και/ή κρέμα ημέρας/νυκτός στο πρόσωπό σας.

7.2 Μη αυτόματη λειτουργία

- Από προεπιλογή, το προϊόν περνάει στη Μη αυτόματη λειτουργία με τη θεραπεία M1 (κόκκινο χρώμα) επιλεγμένη μετά την ενεργοποίηση.
 - Αν επιθυμείτε άλλη θεραπεία (M2, M3 ή M4), πατήστε το κουμπί λειτουργίας (**⏻**) **13** 1–3 φορές για να την επιλέξετε. Η αντίστοιχη φωτεινή ένδειξη θεραπείας **8** θα ανάψει ανάλογα με την επιλογή σας.
- Σημείωση:** Το προϊόν απενεργοποιείται όταν το κουμπί λειτουργίας (**⏻**) πιεστεί μια τέταρτη φορά.
- Όταν μια θεραπεία είναι επιλεγμένη, η φωτεινή ένδειξη της Μη αυτόματης λειτουργίας **9** θα αναβοσβήσει 5 φορές προτού η φωτεινή ένδειξη μείνει αναμμένη και το προϊόν αρχίσει την επιλεγμένη θεραπεία.
 - Διαδικασίες θεραπείας:

Θεραπεία	LED	Ενδείκνυται για
M1	Κόκκινο χρώμα	Μειώνει τις λεπτές γραμμές και τις ρυτίδες, διεγείρει το κολλαγόνο και βοηθά στη βελτίωση της κυκλοφορίας του αίματος
M2	Μπλε χρώμα	Αντιμετωπίζει βακτήρια που προκαλούν ακμή και βοηθά στην εξομάλυνση της λιπαρότητας για πιο καθαρό δέρμα και βελτιωμένη υφή της επιδερμίδας

Θεραπεία	LED	Ενδείκνυται για
M3	Κίτρινο χρώμα	Περιορίζει την ερυθρότητα και έχει καταπραϋντικά οφέλη για το ξηρό και ευαίσθητο δέρμα
M4	Μοβ χρώμα	Αντιφλεγμονώδη και αντιγηραντικά οφέλη που βελτιώνουν τη ζωντάνια της επιδερμίδας

GR

- Η θεραπεία διαρκεί 10 λεπτά. Το προϊόν θα απενεργοποιηθεί αυτόματα μετά το πέρας της διάρκειας της θεραπείας.
- Μπορείτε επίσης να πατήσετε παρατεταμένα το κουμπί λειτουργίας (⏻) για να απενεργοποιήσετε το προϊόν οποιαδήποτε στιγμή.

7.3 Αυτόματη λειτουργία

- Όταν είναι επιλεγμένη η Αυτόματη λειτουργία, η φωτεινή ένδειξη της Αυτόματης λειτουργίας (12) θα αναβοσβήσει 5 φορές προτού η φωτεινή ένδειξη μείνει αναμμένη και το προϊόν αρχίσει τη θεραπεία.
- Στην Αυτόματη λειτουργία, το προϊόν θα εκτελέσει τις θεραπείες με την εξής σειρά:
M1 (κόκκινο χρώμα): 5 λεπτά
M2 (μπλε χρώμα): 3 λεπτά
M3 (κίτρινο χρώμα): 4 λεπτά
M4 (μοβ χρώμα): 3 λεπτά
- Η όλη θεραπεία διαρκεί 15 λεπτά. Το προϊόν θα απενεργοποιηθεί αυτόματα μετά το πέρας της χρονικής διάρκειας της θεραπείας.
- Μπορείτε επίσης να πατήσετε παρατεταμένα το κουμπί λειτουργίας (⏻) (13) για να απενεργοποιήσετε το προϊόν οποιαδήποτε στιγμή.

8 Πρόγραμμα Θεραπείας

Αν χρησιμοποιείτε το προϊόν για πρώτη φορά, ακολουθήστε το εξής πρόγραμμα:

Πρώτη εβδομάδα	Χρήση μία φορά κάθε 3 ημέρες με μέγιστη διάρκεια 10 λεπτά τη φορά
Δεύτερη εβδομάδα	Χρήση μία φορά κάθε 2 ημέρες με μέγιστη διάρκεια 10 λεπτά τη φορά
Τρίτη εβδομάδα	Χρήση μία φορά κάθε 2 ημέρες με μέγιστη διάρκεια 10-15 λεπτά τη φορά
Τέταρτη εβδομάδα	Χρήση μία φορά την ημέρα με μέγιστη διάρκεια 10-15 λεπτά τη φορά

GR

Όταν δείτε αποτελέσματα, προσαρμόστε τη συχνότητα σε μία με δύο φορές την εβδομάδα.

9 Καθαρισμός

ΠΡΟΕΙΔΟΠΟΙΗΣΗ! ΚΙΝΔΥΝΟΣ ΗΛΕΚΤΡΟΠΛΗΞΙΑΣ!

- Αποσυνδέετε πάντα το προϊόν από το ρεύμα πριν από το καθάρισμα.

ΕΙΔΟΠΟΙΗΣΗ! ΚΙΝΔΥΝΟΣ ΒΛΑΒΗΣ!

- Μην χρησιμοποιείτε σκληρά καθαριστικά (π.χ. ξύδι ή καθαριστικά αφαίρεσης αλάτων), μεταλλικές ή νάιλον βούρτσες, ή αιχμηρά ή μεταλλικά καθαριστικά εργαλεία όπως μαχαίρια, σκληρά ξέστρα και άλλα παρόμοια.
- Μην χρησιμοποιείτε ζεστό νερό για το καθάρισμα.

Χρησιμοποιείτε ένα βρεγμένο πανί ή ένα μαντίλι καθαρισμού με βάση το νερό για να σκουπίσετε τη μάσκα προσώπου . Έπειτα, στεγνώστε τη με ένα στεγνό πανί.

10 Φύλαξη

Όλα τα μέρη πρέπει να είναι εντελώς στεγνά πριν από τη φύλαξη.

- Φυλάξτε το προϊόν σε καθαρό και στεγνό μέρος, αποφεύγοντας τη ζέστη και την άμεση έκθεση στο ηλιακό φως.
- Φυλάξτε το προϊόν μακριά από παιδιά.
- Για καλύτερη προστασία, φυλάξτε το προϊόν στην αυθεντική του συσκευασία.

11 Αντιμέτωπιση προβλημάτων

Προβλήματα ενδέχεται να προκύψουν από μικροβλάβες που μπορείτε να διορθώσετε οι ίδιοι. Για να το κάνετε αυτό, ακολουθήστε τις οδηγίες στον πίνακα που ακολουθεί. Αν δεν είναι δυνατή η επίλυση του προβλήματος, επικοινωνήστε με την εξυπηρέτηση πελατών. Μην επιδιορθώσετε το προϊόν μόνοι σας.

Βλάβη	Πιθανή αιτία και λύση
Το προϊόν δεν λειτουργεί.	<ul style="list-style-type: none">• Βεβαιωθείτε ότι το προϊόν είναι σωστά φορτισμένο.• Βεβαιωθείτε ότι το προϊόν δεν είναι συνδεδεμένο με πηγή τροφοδοσίας USB. Το προϊόν δεν λειτουργεί κατά τη φόρτιση.
Το προϊόν δεν φορτίζει.	<ul style="list-style-type: none">• Βεβαιωθείτε ότι το καλώδιο USB είναι συνδεδεμένο με ασφάλεια μεταξύ της θύρας φόρτισης και της πηγής τροφοδοσίας USB.

12 Τεχνικά δεδομένα

12.1 Γενικά

Μοντέλο:	ND-FM02
Ονομαστική τάση:	3,7 V
Χωρητικότητα μπαταρίας:	1.500 mAh λιθίου
Αριθμός λυχνιών LED:	100
Υλικά:	Σιλικόνη κατάλληλη για επαφή με τρόφιμα, ABS
Βάρος:	307 g
Διαστάσεις (Μ × Π × Υ):	383 × 198 × 33,5 mm

12.2 Τροφοδοτικό πρίζας USB

Αριθμός μοντέλου:	PS06H050K0500EU
Είσοδος:	100–240 V~, 50/60 Hz, 0,25 A
Έξοδος:	5,0 V --- 0,5 A, 2,5 W
Κατηγορία προστασίας:	II
Βαθμός προστασίας:	IP20 (προστασία διείσδυσης στερεών σωματιδίων έως 12 mm)

Δημοσιευμένα στοιχεία	Τιμή και ακρίβεια	Μονάδα
Επωνυμία ή μάρκα κατασκευαστή, αριθμός εμπορικού μητρώου και διεύθυνση:	Shenzhen Flypower Technology Co., Ltd. Building A2, Haosan Linpokeng 2nd Industry Zone, Nanpu Road, Shajing, Bao'an, Shenzhen, Guangdong, China	
Κωδικός μοντέλου:	PS06H050K0500EU	
Τάση εισόδου:	100–240	V
Συχνότητα εναλλασσόμενου ρεύματος εισόδου:	50/60	Hz
Τάση εξόδου:	5,0	V
Ρεύμα εξόδου:	0,5	A
Ισχύς εξόδου:	2,5	W
Μέση απόδοση σε λειτουργία:	73,61 (ελάχ.)	%
Απόδοση σε χαμηλό φορτίο (10 %):	63,55 (ελάχ.)	%
Κατανάλωση ρεύματος σε μηδενικό φορτίο:	0,0396 (μέγ.)	W

13 Απόρριψη

13.1 Απόρριψη της συσκευασίας



Διαχωρίστε τα υλικά της συσκευασίας προτού τα απορρίψετε. Απορρίψτε χαρτιά και χαρτόνια στους κάδους ανακύκλωσης και περιτυλίγματα στους κατάλληλους κάδους συλλογής.

13.2 Απόρριψη του προϊόντος

GR

(Ισχύει στην Ευρωπαϊκή Ένωση και σε άλλες Ευρωπαϊκές χώρες με ξεχωριστά συστήματα συλλογής απορριμμάτων για τα ανακυκλώσιμα υλικά)



Οι παλιές συσκευές δεν πρέπει να απορρίπτονται στα οικιακά απορρίμματα! Εάν το προϊόν δεν χρησιμοποιείται πια, **απορρίψτε το σύμφωνα με τους κανονισμούς που ισχύουν στον δήμο ή στον νομό σας.** Με αυτό τον τρόπο,

διασφαλίζετε ότι οι παλιές συσκευές θα ανακυκλωθούν από τους αρμόδιους φορείς και δεν θα βλάψετε το περιβάλλον. Για αυτό τον λόγο, ο ηλεκτρικός εξοπλισμός επισημαίνεται με το σύμβολο που απεικονίζεται εδώ.

Οι μπαταρίες και οι επαναφορτιζόμενες μπαταρίες δεν πρέπει να απορρίπτονται στα οικιακά απορρίμματα!



Ως τελικός χρήστης προβλέπεται από τον νόμο να μεταφέρετε όλες τις μπαταρίες και τις επαναφορτιζόμενες μπαταρίες, ανεξάρτητα αν περιέχουν βλαβερές ουσίες* ή όχι, σε σημεία συλλογής διαχειριζόμενα από την τοπική αρχή ή από έμπορο

λιανικής, προκειμένου να απορριφθούν με οικολογικό τρόπο.

Μεταφέρετε όλο το προϊόν (συμπεριλαμβανομένης της επαναφορτιζόμενης μπαταρίας) σε σημείο συλλογής και βεβαιωθείτε ότι δεν είναι φορτισμένο!

* επισήμανση ως εξής: Cd = κάδμιο, Hg = υδράργυρος, Pb = μόλυβδος

Σημείωση: Για να αφαιρέσετε την επαναφορτιζόμενη μπαταρία, τυλίξτε το τηλεχειριστήριο με μια πετσέτα και σπάστε τη θήκη με σφυρί. Φροντίστε να είναι προστατευμένα τα μάτια και τα χέρια σας για να αποφύγετε τους τραυματισμούς. Σημειώστε ότι η αφαίρεση της επαναφορτιζόμενης μπαταρίας δεν είναι αναστρέψιμη.

14 Εγγύηση

Αυτό το προϊόν καλύπτεται από 2ετή εγγύηση σύμφωνα με τους ευρωπαϊκούς κανονισμούς και την ευρωπαϊκή νομοθεσία. Η έκταση της εγγύησης αυτού του προϊόντος περιορίζεται σε τεχνικά ελαττώματα που έχουν προκληθεί από ατελείς διαδικασίες παραγωγής. Σε περίπτωση που θέλετε να επικαλεστείτε την εγγύηση, επικοινωνήστε με το κέντρο εξυπηρέτησης πελατών για οδηγίες. Ίσως η εξυπηρέτηση πελατών μπορέσει να λύσει το πρόβλημα χωρίς να χρειαστεί να επιστρέψετε το προϊόν στο κατάστημα ή στο κέντρο σέρβις. Το κέντρο εξυπηρέτησης πελατών είναι πάντα στη διάθεσή σας!

GR

15 Εξυπηρέτηση πελατών

Για περισσότερες πληροφορίες σχετικά με τα προϊόντα Silk'n, επισκεφτείτε τον ιστότοπο της Silk'n για την περιοχή σας: www.silkn.eu. Αν η συσκευή είναι φθαρμένη, ελαττωματική, αν θέλει επιδιόρθωση ή αν χρειάζεστε τη βοήθειά μας, απευθυνθείτε στο πλησιέστερο κέντρο σέρβις της Silk'n. Το παρόν εγχειρίδιο είναι επίσης διαθέσιμο για λήψη σε μορφή PDF από τον ιστότοπο: www.silkn.eu.

Αριθμός εξυπηρέτησης πελατών: +31(0)180-330550
Email: info@silkn.eu

Yasal Uyarı

Home Skinovations Ltd.'nin, performans, güvenilirlik ve üretilebilirliklerini geliştirme amacıyla ürünleri veya teknik özellikleri üzerinde değişiklik yapma hakkı saklıdır. Home Skinovations Ltd. tarafından sağlanan bilgilerin, basım tarihinde doğru ve güvenilir olduğu varsayılmaktadır. Ancak Home Skinovations Ltd., bu bilgilerin kullanımına yönelik herhangi bir sorumluluk kabul etmemektedir. Home Skinovations Ltd.'ye ait herhangi bir patent veya patent hakkı altında, dolaylı olarak veya başka herhangi bir şekilde hiçbir lisans verilmemektedir.

Bu belgenin hiçbir kısmı, Home Skinovations Ltd.'nin açık yazılı onayı olmadan, ister elektronik ister mekanik olsun, herhangi bir biçimde veya herhangi bir surette hiçbir amaç için çoğaltılamaz ya da iletilemez. Veriler üzerinde bildirim yapılmaksızın değişiklik yapılabilir.

Home Skinovations Ltd., bu belgenin konusu olan ürünün tabii olduğu patentlere ve beklemedeki patent başvurularına, ticari markalara, telif haklarına veya diğer fikri mülkiyet haklarına sahiptir. Bu belgenin temin edilmesi, Home Skinovations Ltd. ile yapılan yazılı bir anlaşmada açıkça belirtilmediği sürece, size bu patentler, ticari markalar, telif hakları veya diğer fikri mülkiyet hakları için hiçbir surette herhangi bir lisans vermez. Teknik özellikler önceden bildirimde bulunulmaksızın değiştirilebilir.

SILK'N ve SILK'N logosu, Home Skinovations Ltd.'nin tescilli ticari markalarıdır.

Invention Works B.V.
Donk 1B, 2991 LE Barendrecht, Hollanda
www.silkn.eu – info@silkn.eu

İçindekiler

1	Paket içeriği/cihazın parçaları	129
2	Genel bilgiler	129
2.1	Kullanım kılavuzunun okunması ve saklanması	129
2.2	Sembollerin açıklanması	129
3	Güvenlik	131
3.1	Uygun kullanım	131
3.2	Güvenlik talimatları	131
4	Ürünün ve paket içeriğinin kontrolü	134
5	Şarj etme	135
6	Montaj	136
7	Çalıştırma	136
7.1	Uygulama yapılışı	136
7.2	Manuel mod	137
7.3	Otomatik mod	138
8	Uygulama programı	138
9	Temizlik	138
10	Saklama	139
11	Sorun giderme	139
12	Teknik veriler	140
12.1	Genel	140
12.2	USB güç adaptörü	140
13	Atma	141
13.1	Ambalajın atılması	141
13.2	Ürünün atılması	141
14	Garanti	142
15	Müşteri Hizmetleri	142

I Paket içeriđi/cihazın parçaları

- 1 Yüz maskesi
- 2 Fiş
- 3 Büyük elastik bant, 2 adet
- 4 Küçük elastik bant, 2 adet
- 5 USB kablosu
- 6 USB duvar adaptörü
- 7 Konektör
- 8 Uygulama gösterge ışığı, 4 adet
- 9 Manuel mod gösterge ışığı
- 10 Mod düğmesi
- 11 Şarj bağlantı noktası
- 12 Otomatik mod gösterge ışığı
- 13 Çalıştırma düğmesi (⏻)
- 14 Uzaktan kumanda

TR

2 Genel bilgiler

2.1 Kullanım kılavuzunun okunması ve saklanması



Bu kullanım kılavuzu, bu LED Face Mask 100 (buradan itibaren "ürün" olarak anılacaktır) ile birlikte gelir ve kurulum ve kullanım ile ilgili önemli bilgiler içerir.

Ürünü kullanmadan önce, kullanım kılavuzunu dikkatle okuyun. Bu özellikle güvenlik talimatları için geçerlidir. Bu kullanım kılavuzuna uyulmaması, bedensel yaralanmaya veya ürünün hasar görmesine neden olabilir. Kullanım kılavuzu, Avrupa Birliği'nde geçerli standartları ve kuralları temel almaktadır. Yurt dışındayken, bulunduğunuz ülkeye özgü ilkelere ve yasalara da uymalısınız. Kullanım kılavuzunu daha sonra kullanmak için saklayın. Ürünü üçüncü taraflara verdiğinizde mutlaka bu kullanım kılavuzu ile birlikte verin.

2.2 Sembollerin açıklanması

Aşağıdaki semboller ve işaret sözcükleri, bu kullanım kılavuzunda, ürünün veya ambalajın üzerinde kullanılmaktadır.



UYARI!

Bu işaret sembolü/sözcüğü, kaçınılmadığı takdirde ölüme veya ciddi yaralanmaya yol açabilecek orta risk taşıyan bir tehlikeyi belirtmektedir.

İKAZ!

Bu işaret sözcüğü, olası mal zararına karşı uyarır.



Bu uyarı sembolü size kullanma ve çalıştırma hakkında yararlı ek bilgiler sunar.



Kullanım kılavuzu okunacak.



Uygunluk Beyanı: Bu sembolle işaretlenmiş olan ürünler, Avrupa Birliği'nde uygulanan tüm ortak yönetmeliklere uygundur.



Bu sembolü taşıyan cihazlar yalnız ev içi kullanıma uygundur (kuru iç mekanlarda).



Bu sembol, doğru akım için nominal gerilimi ve nominal akımı belirtir.



“GS” işareti “test edilmiş güvenlik” anlamına gelir. Bu sembolle işaretlenmiş ürünler, Ürün Güvenliği Yasası (ProdSG) gerekliliklerini karşılar.

IP20

USB güç adaptörü 12 mm büyüklüğüne kadar katı cisimlere karşı korumalıdır.



Uluslararası verimlilik göstergesi, güç kaynağının VI. basamak gereklerini karşıladığını belirtir (USB güç adaptörü).



USB güç adaptörü kısa devreye karşı dayanıklı bir emniyet trafosu ile donatılmıştır.



USB güç adaptörü bir bağlantı güç kaynağına sahiptir.



Bu sembol, USB güç adaptöründeki pimlerin kutuplarını belirtmektedir.



Bu sembol, Koruma Sınıfı II kapsamındaki elektrik cihazlarını belirtir.

ta

Çevre sıcaklığı (USB güç adaptörü)

3 Güvenlik

3.1 Uygun kullanım

Bu ürün, cildinize yeniden ısıltı ve esneklik kazandırmak için özel olarak tasarlanmıştır. Ürün, ayrıca cilt metabolizmasını geliştirmeye, yaşlanma karşıtı etkileri desteklemeye ve inflamasyon, akne ve kırışıklıkları azaltmaya yardımcı olur. Yalnızca şahsi kullanıma yöneliktir ve ticari amaçlara uygun değildir. Ürünü sadece bu kullanım kılavuzunda belirtildiği şekilde kullanın. Başka herhangi bir şekilde kullanım, uygun olmayan kullanım olarak kabul edilir ve mal veya kişilerin zarar görmesine neden olabilir. Üretici uygun olmayan veya yanlış kullanımdan kaynaklanan zararlardan ya da yaralanmalardan sorumlu tutulamaz.

3.2 Güvenlik talimatları

UYARI! ELEKTRİK ÇARPMASI RİSKİ!

- Ürünü sadece priz in hat gerilimi USB duvar adaptörünün anma değeri plakasındaki veri ile uyuyorsa prize takın.
- Bir sorun olması durumunda USB duvar adaptörünün elektrik kaynağına bağlantısını kolayca kesebilmek için USB duvar adaptörünü sadece rahatlıkla ulaşılabilen bir prize takın.
- Şarj etmek için sadece verilen USB kablosunu ve USB duvar adaptörünü kullanın. Bunları başka amaçlarla kullanmayın.
- Ürünü, USB kablosunu veya USB duvar adaptörünü hasarlıysa veya arızalıysa kullanmayın. Üretici veya müşteri hizmetleri, riskleri önlemek için hasarlı veya arızalı parçaları değiştirmelidir.

- Gövdeyi açmayın; onarım işini yetkili bir uzmana yaptırın. Bunun için müşteri hizmetleri ile iletişime geçin. Kullanıcı tarafından yapılan onarım, uygun olmayan bağlantı veya yanlış çalıştırma durumlarında yükümlülük ve garanti taleplerinden feragat edilmiş olur.
- Onarım için yalnızca orijinal cihaz verilerine uyan parçalar kullanılabilir. Bu ürün, tehlike kaynaklarına karşı koruma sağlamak için çok önemli olan elektrikli ve mekanik parçalar içerir.
- Ürünü, USB kablosunu veya USB duvar adaptörünü suya veya diğer sıvılara batırmayın. Bunları sudan uzak tutun.
- Ürünü kullanmıyorken, makineyi temizlemek istediğinizde veya bir arıza durumunda ürünü her zaman kapatın. Ürünü şarj etmiyorken, USB duvar adaptörünü her zaman prizden çekin.
- Gövdeye, USB kablosuna ve USB duvar adaptörüne asla ıslak veya nemli elle dokunmayın.
- Asla gövdeye herhangi bir nesne sokmayın.
- USB duvar adaptörünü USB kablosundan tutarak soketten çekmeyin; her zaman adaptörden tutarak çekin. Ürünü asla USB kablosundan tutarak hareket ettirmeyin, çekmeyin veya taşımayın.

- Ürünü, USB kablosunu ve USB duvar adaptörünü açık ateşten ve sıcak yüzeylerden uzak tutun.
- USB kablosunu takılıp düşme tehlikesi olmayacak şekilde bırakın.
- USB kablosunu dolamayın veya ürüne sarmayın. USB kablosunu keskin kenarların üzerine koymayın.
- Ürünü sadece iç mekanlarda kullanın.
- Ürünü şarj olurken kullanmayın.



UYARI! YARALANMA RİSKİ!

- Ürün, kısıtlı fiziksel, duyuşal veya zihinsel yetenekleri olan kişiler veya deneyim ve bilgi eksikliği olan kişiler tarafından, gözetim altında olmaları veya ürünün güvenli bir şekilde kullanımıyla ilgili talimat almaları ve içerdiği tehlikeleri anlamaları halinde kullanılabilir. Çocuklar ürün ile oynamamalıdır. Temizlik ve kullanıcı tarafından yapılan bakım işleri, çocuklarca gerçekleştirilmemelidir.
- Ürün hamileler, çocuklar, epilepsi hastaları, tiroid hastaları, tiroid ilacı kullanan kişiler, fotoalerjik kişiler veya ışık alerji ilacı kullanan kişiler tarafından kullanılamaz.
- Ürün deri hastalıkları, yara ülseri, travma ve ameliyat sonrası yaralar üzerinde kullanılamaz.

- Ürünü her uygulamada 15 dakikadan fazla kullanmayın.
- Ürünü kullanıp kullanamayacağınızdan emin değilseniz doktorunuza danışın.
- Herhangi bir rahatsızlık hissederseniz, herhangi bir anormal reaksiyon geliştirirseniz (kaşınma veya rahatsız edici inflamasyon gibi) veya cildiniz rahatsız olacağınız kadar ısınırsa ürünü kullanmayı hemen bırakın.
- Ürünü, USB kablosunu ve USB duvar adaptörünü çocuklardan uzak tutun.

İKAZ! HASAR RİSKİ!

- Ürünü açık ateşten, sıcak yüzeylerden, yüksek sıcaklıklardan veya hava durumunun etkilerinden (ör. yağmur) uzak tutun.
- Ürünün parçalarında çatlaklar ya da kırıklar görülüyorsa veya bu parçalar deforme olmuşsa ürünü kullanmayı bırakın. Hasar gören parçaları yalnızca orijinal yedek parçalar ile değiştirin.

4 Ürünün ve paket içeriğinin kontrolü

İKAZ! HASAR RİSKİ!

- Ambalajı keskin bir bıçak veya başka bir sivri uçlu nesneyle açarken dikkatli olmazsanız ürüne çabucak zarar verebilirsiniz. Ambalajı açarken çok dikkatli olun.

1. Ürünü ambalajından çıkarın.
2. Tüm parçaların eksiksiz olduğundan emin olmak için kontrol edin (bkz. **Şek. A**).
3. Ürünün veya tek tek parçalarının hasar görüp görmediğini kontrol edin. Hasar görmüşse ürünü kullanmayın. Müşteri hizmetlerimiz ile iletişime geçin.

5 Şarj etme

! UYARI! YARALANMA RİSKİ!

TR

- Sadece verilen USB kablosuyla ve USB duvar adaptörüyle şarj edin.
- Ürünü sadece 0 ve 40 °C arasındaki sıcaklıklarda şarj edin.



- Ürünü ilk kullanımdan önce ve pil gücü düşük olduğu zaman tamamen şarj edin.
 - Pil gücü düşük olduğu zaman, uzaktan kumandanın **14** üzerindeki gösterge ışıkları otomatik olarak kapanmadan önce 10 kez yanıp sönecektir. Ürünü yeniden şarj edin.
 - Ürün, şarj olurken kullanılamaz.
 - Ürün uzun bir süre boyunca saklanacaksa, şarj seviyesi kontrol edilmeli ve lityum pil düzenli olarak şarj edilmelidir.
1. Yüz maskesinin **1** fişini **2**, uzaktan kumandanın konektörüne **7** bağlayın.
 2. USB kablosunun **5** daha küçük ucunu, uzaktan kumandanın şarj bağlantı noktasına **11** takın.
 3. USB kablosunun daha büyük ucunu USB duvar adaptörünün **6** USB girişine takın.
Şarj etmek için ayrıca USB kablosunu uygun bir USB güç kaynağına da (5 V, 0.5 A) (ör. PC, dizüstü bilgisayar veya taşınabilir şarj cihazı) bağlayabilirsiniz.
 4. Şarj etmek için USB duvar adaptörünü bir elektrik prizine takın. Şarj durumu için uygulama gösterge ışıklarını **8** kontrol edin:
Bir gösterge ışığı = %25 şarj oldu
İki gösterge ışığı = %50 şarj oldu

- Üç gösterge ışığı = %75 şarj oldu
Dört gösterge ışığı = tamamen şarj oldu
5. Şarj tamamlandığında, USB duvar adaptörünü elektrik prizinden çekin ve USB kablosunun uzaktan kumandanın şarj bağlantı noktası ile bağlantısını kesin.

6 Montaj

1. Elastik bantların (3)/(4) üzerindeki cırtırtı açın.
2. Küçük elastik (4) bantları üstteki küçük deliklerden ve büyük elastik bantları (3) yüz maskesinin (1) yanındaki büyük deliklerden geçirin (**Şekil B**'deki 1. adıma bakın).
3. Elastik bantları yüz maskesine tutturmak için cırtırtıları kapatın (**Şekil B**'deki 2. adıma bakın).

7 Çalıştırma

UYARI! YARALANMA RİSKİ!

- Ürünü her uygulamada 15 dakikadan fazla kullanmayın.

7.1 Uygulama yapılışı

1. Ürünü tamamen şarj edin ve elastik bantları (3)/(4) doğru şekilde takın ("Şarj Etme" ve "Montaj" bölümlerine bakın).
2. Yüzünüzü ve ellerinizi iyice temizleyin ve kurulayın. Makyaj veya kir kalıntısı olmadığından emin olun.
3. Oturun veya uzanın ve yüz maskesini (1) yüzünüze yerleştirin.
4. Yüz maskesini yüzünüze rahatça oturtmak için elastik bantların uçlarındaki cırtırtıları kullanın. Küçük elastik bantlar (4) başınızın üst kısmından kapatılmalı ve büyük elastik bantlar (3) başınızın arkasından kapatılmalıdır (**Şekil C**'ye bakın).
5. Yüz maskesinin fişini (2), uzaktan kumandanın (14) konektörüne (7) takın.
6. Ürünü açmak için çalıştırma düğmesini (U) (13) basılı tutun. Açıldıktan sonra ürün varsayılan olarak MI (kırmızı) uygulaması ile Manuel moda çalışır.
7. Otomatik Mod ve Manuel Mod arasında seçim yapmak isterseniz, mod düğmesine (10) tekrar tekrar basın. İlgili mod gösterge ışığı (9) veya (12) seçiminize göre yanar.

Manuel modu kullanmak için, "Manuel Mod" bölümüne bakın. Otomatik modu kullanmak için, "Otomatik Mod" bölümüne bakın.

8. Uygulamanın ardından yüz maskesini çıkarın ve yüzünüze bir serum ve/veya gündüz/gece kremi uygulayın.

7.2 Manuel mod

- Açıldıktan sonra ürün varsayılan olarak M1 (kırmızı) uygulaması ile Manuel modda çalışır.
- Başka bir uygulama (M2, M3 veya M4) isteniyorsa, seçim yapmak için çalıştırma düğmesine (⏻) 13 1–3 kez basın. Seçiminizi göstermek için ilgili uygulama gösterge ışığı (8) yanar. **Not:** Çalıştırma düğmesine (⏻) dördüncü kez basıldığında ürün kapanır.
- Bir uygulama seçildiği zaman, gösterge ışığı sürekli olarak yanık kalmadan önce manuel mod gösterge ışığı (9) 5 kez yanıp söner ve ürün seçilen uygulamaya başlar.
- Uygulamaların işlevleri:

Uygulama	LED	Etkisi
M1	Kırmızı	İnce çizgileri ve kırışıklıkları azaltır, kolajeni uyarır ve kan dolaşımını iyileştirmeye yardımcı olur
M2	Mavi	Daha temiz bir cilt ve daha iyi bir cilt dokusu için akneye neden olan bakterilerle mücadele eder ve yağ üretimini normalleştirmeye yardımcı olur
M3	Sarı	Kızarıklık azaltır ve kuru ve hassas ciltler için yatıştırıcı ve sakinleştirici faydalara sahiptir
M4	Mor	Cildin canlılığını artırmak için inflamasyon önleyici ve yaşlanma karşıtı faydalara sahiptir

- Uygulama 10 dakika sürer. Uygulama süresi dolduktan sonra ürün otomatik olarak kapanacaktır.
- Ayrıca ürünü istediğiniz zaman kapatmak için çalıştırma düğmesini (⏻) basılı tutabilirsiniz.

7.3 Otomatik mod

- Otomatik mod seçildiği zaman, gösterge ışığı sürekli olarak yanık kalmadan önce otomatik mod gösterge ışığı (12) 5 kez yanıp söner ve ürün uygulamaya başlar.
- Otomatik modda, ürün uygulamaları aşağıdaki sırada gerçekleşirecektir:
M1 (kırmızı): 5 dakika
M2 (mavi): 3 dakika
M3 (sarı): 4 dakika
M4 (mor): 3 dakika
- Tüm uygulama 15 dakika sürer. Uygulama süresi dolduktan sonra ürün otomatik olarak kapanacaktır.
- Ayrıca ürünü istediğiniz zaman kapatmak için çalıştırma düğmesini (13) basılı tutabilirsiniz.

8 Uygulama programı

Ürünü ilk kez kullanıyorsanız aşağıdaki programı takip edin:

Birinci hafta	Her 3 günde bir kez, bir seferde maks. 10 dakika kullanın
İkinci hafta	Her 2 günde bir kez, bir seferde maks. 10 dakika kullanın
Üçüncü hafta	Her 2 günde bir kez, bir seferde maks. 10–15 dakika kullanın
Dördüncü hafta	Her gün bir kez, bir seferde maks. 10–15 dakika kullanın

Sonuçları görmeye başladığınızda, sıklığı haftada bir veya iki olarak ayarlayın.

9 Temizlik

UYARI! ELEKTRİK ÇARPMASI RİSKİ!

- Temizlemeden önce her zaman ürünün fişini güç kaynağından çekin.

İKAZ! HASAR RİSKİ!

- Sert temizleyiciler (ör. sirke veya kireç sökücüler), metal veya naylon kıllı fırçalar veya bıçak, sert kazıma aletleri gibi keskin veya metalik temizlik aletleri ve benzeri unsurlar kullanmayın.
- Temizlemek için sıcak su kullanmayın.

TR

Yüz maskesini silmek için nemli bir bez veya su bazlı bir mendil kullanın 1. Daha sonra kuru bir bezle silerek kurulayın.

10 Saklama

Saklanmadan önce tüm parçalar tamamen kuru olmalıdır.

- Ürünü temiz ve kuru bir yerde saklayın, ısıya ve doğrudan güneş ışığına maruz bırakmayın.
- Ürünü çocukların ulaşamayacağı şekilde saklayın.
- Ürünü, en iyi şekilde korumak için orijinal ambalajında saklayın.

11 Sorun giderme

Kendiniz düzeltebileceğiniz küçük arızalar bazı sorunlara neden olabilir. Bu arızaları gidermek için aşağıdaki tablodaki talimatlara uyun. Hala sorunu çözmek mümkün olmuyorsa müşteri hizmetleri ile iletişime geçin. Ürünü kendiniz onarmayın.

Arıza	Olası neden ve çözümü
Ürün çalışmıyor.	<ul style="list-style-type: none">• Ürünün doğru şekilde şarj edildiğinden emin olun.• Ürünün bir USB güç kaynağına bağlı olmadığına emin olun. Ürün şarj olurken çalışmıyor.
Ürün şarj olmuyor.	<ul style="list-style-type: none">• USB kablosunun, şarj bağlantı noktası ve USB güç kaynağı arasında güvenli bir şekilde bağlı olduğundan emin olun.

12 Teknik veriler

12.1 Genel

Model:	ND-FM02
Anma gerilimi:	3,7 V
Pil kapasitesi:	1.500 mAh lityum
LED ışık sayısı:	100
Malzemeler:	Gıdada kullanılabilir silikon, ABS
Ağırlık:	307 g
Boyutlar (U × G × Y):	383 × 198 × 33,5 mm

12.2 USB güç adaptörü

Model numarası:	PS06H050K0500EU
Giriş:	100–240 V~, 50/60 Hz, 0,25 A
Çıkış:	5,0 V --- 0,5 A, 2,5 W
Koruma sınıfı:	II
Koruma türü:	IP20 (12 mm'ye kadar katı maddelerden korumalı)

Yayınlanan veriler	Değer ve hassasiyet	Birim
Üreticinin adı veya markası, ticari sicil numarası ve adres:	Shenzhen Flypower Technology Co., Ltd. Building A2, Haosan Linpokeng 2nd Industry Zone, Nanpu Road, Shajing, Bao'an, Shenzhen, Guangdong, China	
Model adı:	PS06H050K0500EU	
Giriş gerilimi:	100–240	V
Alternatif akım giriş frekansı:	50/60	Hz
Çıkış voltajı:	5,0	V
Çıkış akımı:	0,5	A

Yayınlanan veriler	Değer ve hassasiyet	Birim
Çıkış gücü:	2,5	W
Çalışma esnasında ortalama verim:	73,61 (dk.)	%
Düşük yükte verim (10 %):	63,55 (dk.)	%
Yüksüz durumda elektrik tüketimi:	0,0396 (maks.)	W

TR

13 Atma

13.1 Ambalajın atılması



Ambalajı atmadan önce türüne göre ayırın. Karton ve mukavvaları geri dönüştürülmüş kağıt hizmetine ve ambalajları uygun toplama hizmetine verin.

13.2 Ürünün atılması

(Avrupa Birliği'nde ve geri dönüştürülebilir malzemelerin ayrı toplanmasına yönelik sistemlere sahip diğer Avrupa ülkelerinde geçerlidir)



Eski cihazlar evsel atıkların arasına atılamaz!

Ürün herhangi bir zamanda artık kullanılmadığında **bunu şehrinizde veya ülkenizde yürürlükte olan mevzuata uygun şekilde atın.** Bu şekilde

eski cihazların profesyonel bir biçimde geri dönüştürülmesi sağlanır ve aynı zamanda çevre için olumsuz sonuçlar doğmasına imkan verilmez. Bu nedenle elektrikli aletler, burada gösterilen sembol ile işaretlidir.

Piller ve şarj edilebilir piller evsel atıklarla birlikte atılamaz!



Yasalar gereğince, son kullanıcı olarak zararlı maddeler* içersin veya içermesin, tüm pilleri ve şarj edilebilir pilleri çevreye zarar vermeyecek şekilde atılabilmesi için yerel yönetim tarafından işletilen bir toplama noktasına ya da bir perakendeciye teslim

etmeniz gereklidir.

Ürünü bütün olarak (şarj edilebilir pil dahil) toplama noktanıza getirin ve şarj edilmemiş bir durumda olduğundan emin olun.

*etiketinde şu göstergeleri taşıyanlar: Cd = kadmiyum, Hg = cıva, Pb = kurşun

Not: Şarj edilebilir pili çıkarmak için uzaktan kumandanın çevresini bir havluyla sarın ve çekiç kullanarak gövdeyi kırın. Yaralanmanın önüne geçmek için gözlerinizin ve ellerinizin korunduğundan emin olun. Şarj edilebilir pili çıkardığınızda, bunun geri dönüşü olmadığını unutmayın.

14 Garanti

Bu ürün, Avrupa mevzuatına ve hukukuna göre 2 yıl garanti altına alınmıştır. Bu ürünün garanti kapsamı, hatalı üretim işlemlerinin neden olduğu teknik kusurlar ile sınırlıdır. Garanti talebinde bulunmak istemeniz halinde yönergeler için lütfen müşteri servisimizi aramayı unutmayın. Müşteri hizmetleri ürünün mağazaya veya hizmet merkezimize iadesine gerek olmadan sorununuzu çözebilir. Müşteri hizmetlerimiz her zaman size yardımcı olmaktan memnuniyet duyar!

TR

15 Müşteri Hizmetleri

Silk'n ürünleri hakkında daha fazla bilgi için bölgenize ait Silk'n internet sitesini ziyaret edin: www.silkn.eu. Cihaz hasar görmüşse, arızalı ise, onarıma ihtiyacı varsa veya yardımımıza ihtiyacınız varsa lütfen size en yakın Silk'n servis merkezi ile iletişime geçin. Bu kullanım kılavuzu, www.silkn.eu adresinden indirilebilen PDF formatında da mevcuttur.

Servis numarası: +31(0)180-330550

E-posta: info@silkn.eu

Avviso legale

Home Skinovations Ltd. si riserva il diritto di modificare i propri prodotti o di aggiornarne le specifiche al fine di migliorare le prestazioni, l'affidabilità o la fattibilità degli stessi. Le informazioni fornite da Home Skinovations Ltd. sono da considerarsi accurate e affidabili al momento della pubblicazione. Home Skinovations Ltd. declina tuttavia qualsiasi responsabilità derivante dal loro utilizzo. Nessuna licenza è concessa per implicazione o ai sensi di brevetti o diritti su brevetti di Home Skinovations Ltd.

IT Nessuna parte del presente documento può essere riprodotta o trasmessa per qualsiasi scopo, in qualsivoglia forma o con qualsiasi mezzo, elettronico o meccanico, senza previo consenso scritto da parte di Home Skinovations Ltd. I dati sono suscettibili di modifica senza preavviso.

Home Skinovations Ltd. è in possesso di brevetti e domande di brevetto in sospeso, marchi di fabbrica, diritti d'autore o altri diritti di proprietà intellettuale concernenti l'oggetto del presente documento. La consegna del presente documento non comporta la concessione di alcuna licenza in relazione a tali brevetti, marchi di fabbrica, diritti d'autore o altri diritti di proprietà intellettuale, salvo qualora espressamente specificato in un accordo scritto concluso con Home Skinovations Ltd. Le specifiche sono suscettibili di modifica senza preavviso.

SILK'N e il logo SILK'N sono marchi di fabbrica registrati di Home Skinovations Ltd.

Invention Works B.V.
Donk 1B, 2991 LE Barendrecht, Paesi Bassi
www.silkn.eu – info@silkn.eu

Indice

1	Contenuto della confezione/componenti del dispositivo	145
2	Informazioni generali	145
2.1	Letture e conservazione del manuale d'uso	145
2.2	Spiegazione dei simboli	145
3	Sicurezza	147
3.1	Destinazione d'uso	147
3.2	Istruzioni di sicurezza	147
4	Controllo del prodotto e contenuto della confezione	151
5	Caricamento	151
6	Montaggio	152
7	Funzionamento	153
7.1	Esecuzione del trattamento	153
7.2	Modalità manuale	154
7.3	Modalità automatica	155
8	Programma di trattamento	155
9	Pulizia	156
10	Conservazione	156
11	Risoluzione dei problemi	157
12	Specifiche tecniche	157
12.1	Generale	157
12.2	Alimentatore USB	157
13	Smaltimento	159
13.1	Smaltimento della confezione	159
13.2	Smaltimento della confezione	159
14	Garanzia	160
15	Servizio clienti	160

I Contenuto della confezione/ componenti del dispositivo

- | | |
|-------------------------------|--|
| 1 Maschera facciale | 8 Spia di indicazione trattamento, 4x |
| 2 Spina | 9 Spia di indicazione modalità manuale |
| 3 Fascia elastica grande, 2x | 10 Pulsante modalità |
| 4 Fascia elastica piccola, 2x | 11 Presa di ricarica |
| 5 Cavo USB | 12 Spia di indicazione modalità automatica |
| 6 Adattatore a parete USB | 13 Pulsante di accensione (⏻) |
| 7 Connettore | 14 Telecomando |

IT

2 Informazioni generali

2.1 Lettura e conservazione del manuale d'uso



Questo manuale d'uso accompagna il LED Face Mask 100 (d'ora in poi, "prodotto") e contiene informazioni importanti sulla configurazione e sull'uso del prodotto.

Si raccomanda di leggere il manuale d'uso prima di utilizzare l'apparecchio. Ciò vale in particolare per le istruzioni di sicurezza. Il mancato rispetto delle istruzioni può causare lesioni personali o danni al prodotto. Il manuale d'uso si basa sulle regole e sulle norme applicabili nell'Unione europea. In caso di utilizzo all'estero è necessario rispettare eventuali regole e norme specifiche degli altri Paesi. Conservare il manuale per futuro riferimento. Assicurarsi di includere il presente manuale in caso di cessione del prodotto a terzi.

2.2 Spiegazione dei simboli

I simboli e le diciture che seguono vengono utilizzati nel presente manuale d'uso, direttamente sul dispositivo o sulla sua confezione.

AVVERTENZA

Questo simbolo/dicitura di avviso indica un pericolo con rischio moderato, che può causare lesioni gravi o decesso.

ATTENZIONE!

Dicitura per segnalare il rischio di possibili danni materiali.



Questo simbolo fornisce informazioni aggiuntive utili per la manipolazione e l'uso.



Leggere le istruzioni per l'uso.



Dichiarazione di conformità: I prodotti etichettati con questo simbolo sono conformi a tutte le norme comunitarie applicabili nello Spazio economico europeo.



Gli apparecchi contrassegnati con questo simbolo sono adatti solo per l'uso domestico (in ambienti interni asciutti).



Questo simbolo indica la tensione nominale e la corrente nominale della corrente continua.



La marcatura "GS" sta per "sicurezza testata". I prodotti contrassegnati con questo simbolo soddisfano i requisiti della legge tedesca sulla sicurezza dei prodotti (ProdSG).

IP20

L'alimentatore USB è protetto contro la penetrazione di corpi solidi di dimensioni fino a 12 mm.



Il marchio internazionale di efficienza indica che l'alimentazione elettrica soddisfa i requisiti del livello VI (alimentatore USB).



L'alimentatore USB è dotato di un trasformatore di sicurezza a prova di cortocircuito.



L'alimentatore USB ha una alimentazione commutata.



Questo simbolo indica la polarità dei pin nell'alimentatore USB.



Questo simbolo indica apparecchi elettrici della classe di protezione II.

ta

Temperatura ambiente (alimentatore USB)

3 Sicurezza

3.1 Destinazione d'uso

Il prodotto è progettato esclusivamente per ripristinare la luminosità e l'elasticità della pelle. Inoltre, aiuta a migliorare il metabolismo della pelle, promuovere un'azione anti-età e ridurre infiammazioni, acne e rughe. Il prodotto è destinato esclusivamente all'uso privato e non è idoneo a fini commerciali. Utilizzare il prodotto esclusivamente come descritto nel manuale d'uso. Qualsiasi altro uso è da considerarsi improprio e può provocare danni a proprietà o persone. Il produttore non è da ritenersi responsabile per danni o lesioni provocati dall'uso errato o improprio del prodotto.

IT

3.2 Istruzioni di sicurezza

AVVERTENZA! RISCHIO DI SCOSSE ELETTRICHE!

- Collegare il prodotto alla presa di corrente soltanto qualora il voltaggio della linea corrisponda alla tensione nominale indicata sull'etichetta dell'adattatore USB a parete.
- Collegare l'adattatore USB a parete a una presa facilmente raggiungibile per poterlo scollegare rapidamente dalla rete elettrica in caso di problemi.
- Per il caricamento utilizzare il cavo USB e l'adattatore USB a parete forniti. Non utilizzarli per altri scopi.
- Non utilizzare il prodotto, il cavo USB o l'adattatore USB a parete qualora presentino danni o difetti. Il produttore o il servizio clienti devono sostituire le parti danneggiate o malfunzionanti per evitare qualsiasi rischio.

- Non aprire l'involucro del prodotto; contattare un tecnico qualificato per eventuali riparazioni. Contattare il servizio clienti. I reclami in garanzia decadono in caso di riparazioni eseguite dall'utente, collegamenti errati o utilizzo errato del prodotto.
- Per le riparazioni è necessario utilizzare esclusivamente parti conformi ai dati del dispositivo. Il prodotto contiene parti elettriche e meccaniche essenziali per garantire una protezione contro possibili fonti di pericolo.
- Non immergere il dispositivo, il cavo USB o l'adattatore USB a parete in acqua o altri liquidi. Tenere lontano dall'acqua.
- Spegnerne sempre il prodotto quando non in uso, prima di pulirlo e in caso di malfunzionamenti. Scollegare sempre l'adattatore USB a parete quando il prodotto non deve essere ricaricato.
- Non toccare l'involucro, il cavo USB e l'adattatore USB a parete con le mani bagnate o umide.
- Non inserire mai oggetti nell'involucro.
- Non estrarre l'adattatore USB a parete tirandolo per il cavo USB; al contrario, tirarlo dall'adattatore stesso. Non spostare, tirare o trascinare il prodotto tenendolo per il cavo USB.

- Tenere il prodotto, il cavo USB e l'adattatore USB a parete lontani da fiamme libere e superfici calde.
- Posare il cavo USB in modo da non creare rischi di inciampo.
- Non torcere il cavo USB e non avvolgerlo intorno al prodotto. Non posare il cavo USB su bordi taglienti.
- Utilizzare il prodotto esclusivamente in interni.
- Non utilizzare il dispositivo durante il caricamento.

IT

AVVERTENZA! RISCHIO DI LESIONI!

- Il prodotto può essere utilizzato da persone con capacità mentali, sensoriali o fisiche ridotte o sprovviste di esperienza e conoscenze purché supervisionate o istruite sull'uso sicuro del prodotto e purché comprendano i rischi ad esso collegati. I bambini non devono giocare con il prodotto. Le operazioni di pulizia e manutenzione a carico dell'utente non devono essere eseguite da bambini.
- Il prodotto non può essere usato da donne in gravidanza, bambini, persone affette da epilessia, persone affette da patologie tiroidee, persone che assumono farmaci per la tiroide, persone fotosensibili o persone che utilizzano farmaci antistaminici.

- Il prodotto non può essere utilizzato su patologie della pelle, ulcere cutanee, ferite traumatiche o post-operatorie.
- Non utilizzare il dispositivo per più di 15 minuti per trattamento.
- Consultare il proprio medico in caso di dubbi sull'uso del prodotto.
- Interrompere immediatamente l'uso del prodotto in caso di malessere, reazioni anomale (come ad esempio prurito o infiammazioni) o qualora la pelle si scaldi fino a creare disagio.
- Tenere il prodotto, il cavo USB e l'adattatore USB a parete lontano dalla portata dei bambini.

ATTENZIONE! RISCHIO DI DANNI!

- Tenere il prodotto lontano da fiamme libere, superfici calde, temperature elevate o agenti atmosferici (ad es., pioggia).
- Interrompere l'uso del prodotto qualora esso presenti crepe, rotture o deformazioni. Sostituire eventuali parti danneggiate esclusivamente con ricambi originali.

4 Controllo del prodotto e contenuto della confezione

ATTENZIONE! RISCHIO DI DANNI!



- Aprire la confezione senza la dovuta cautela utilizzando un coltello affilato o altri oggetti appuntiti può facilmente danneggiare il dispositivo. Prestare la massima attenzione durante l'apertura.

IT

1. Estrarre il prodotto dalla confezione.
2. Verificare che tutte le parti siano incluse (vedi **Fig. A**).
3. Verificare che il dispositivo e i singoli componenti siano integri. In questo caso, non utilizzare il prodotto. Contattare il servizio clienti.

5 Caricamento

AVVERTENZA RISCHIO DI LESIONI!

- Per il caricamento utilizzare il cavo USB e l'adattatore USB a parete forniti.
 - Caricare il prodotto esclusivamente con temperature ambientali comprese fra 0 e 40°C.
-  • Caricare completamente il prodotto prima del primo utilizzo e quando la batteria è scarica.
- Quando la carica della batteria è in esaurimento le spie sul telecomando  lampeggeranno 10 volte prima di spegnersi automaticamente. Ricaricare il prodotto.
 - Il prodotto non può essere utilizzato durante il caricamento.
 - In previsione di un lungo periodo di inutilizzo, verificare il livello di carica del prodotto e ricaricare regolarmente la batteria al litio.

1. Collegare la spina **2** della maschera **1** al connettore **7** sul telecomando.
2. Collegare l'estremità più piccola del cavo USB **5** alla porta di caricamento **11** del telecomando.
3. Collegare l'estremità più grande del cavo USB alla porta USB dell'adattatore USB a parete **6**.

È anche possibile collegare il cavo USB a una fonte di alimentazione USB compatibile (5 V, 0.5 A) (ad es., PC, laptop, powerbank).

4. Collegare l'adattatore USB a parete a una presa elettrica per il caricamento.

Controllare le spie di indicazione del trattamento **8** durante la ricarica:

Una spia di indicazione = caricamento al 25%

Due spie di indicazione = caricamento al 50%

Tre spie di indicazione = caricamento al 75%

Quattro spie di indicazione = caricamento completato

5. Al termine del caricamento scollegare l'adattatore USB a parete dalla presa elettrica e scollegare il cavo USB dalla porta di ricarica del telecomando.

6 Montaggio













1. Aprire le fibbie sulle fasce elastiche **3**/**4**.
2. Guidare le **4** fasce elastiche piccole attraverso le aperture superiori piccole e le fasce elastiche grandi **3** attraverso le aperture laterali grandi **1** (vedi passaggio 1 in **Fig. B**).
3. Chiudere le fibbie per fissare le fasce elastiche sulla maschera (vedi passaggio 2 in **Fig. B**).

7 Funzionamento

AVVERTENZA RISCHIO DI LESIONI!

- Non utilizzare il dispositivo per più di 15 minuti per trattamento.

7.1 Esecuzione del trattamento

1. Caricare completamente il prodotto e agganciare correttamente le fasce elastiche / (vedi capitoli "Caricamento" e "Montaggio").
2. Pulire con cura il viso e le mani. Assicurarsi che siano liberi da trucco o residui di sporco.
3. Sedersi o stendersi e posizionare la maschera  sul viso.
4. Utilizzare le fibbie sulle estremità delle fasce elastiche per posizionare correttamente la maschera sul viso. Le fasce elastiche più piccole  devono essere chiuse in cima alla testa, mentre quelle più grandi  devono essere chiuse sul retro della testa (vedi **Fig. C**).
5. Collegare la spina  della maschera al connettore  sul telecomando .
6. Premere e tenere premuto il pulsante di accensione ()  per accendere il prodotto.
Per impostazione predefinita il prodotto entra in modalità Manuale con il trattamento M1 (rosso) selezionato all'accensione.
7. Se desiderato, premere il pulsante modalità  ripetutamente per spostarsi fra la Modalità automatica e la Modalità manuale. La spia di indicazione corrispondente ( o ) si accende a seconda della selezione.
Per utilizzare la Modalità manuale consultare il capitolo "Modalità manuale".
Per utilizzare la Modalità automatica consultare il capitolo "Modalità automatica".
8. Al termine del trattamento rimuovere la maschera e applicare un siero e/o una crema idratante giorno/notte sul viso.

7.2 Modalità manuale

- Per impostazione predefinita il prodotto entra in modalità Manuale con il trattamento M1 (rosso) selezionato all'accensione.
- Qualora si desideri eseguire un altro trattamento (M2, M3 o M4) premere il pulsante di accensione (🔌) 13 1-3 volte per effettuare la selezione. La spia di indicazione corrispondente si attiva 8 per visualizzare la selezione.

Nota: Il prodotto si spegne quando il pulsante di accensione (🔌) viene premuto per la quarta volta.

- Quando viene selezionato un trattamento, la spia di indicazione della modalità manuale 9 lampeggia 5 volte prima di rimanere fissa, il prodotto avvierà quindi il trattamento selezionato.
- Funzioni dei trattamenti:

Trattamento	LED	Indicato per
M1	Rosso	Riduce le rughe e le linee sottili, stimola il collagene e aiuta a migliorare la circolazione
M2	Blu	Combatte i batteri che causano l'acne e aiuta a normalizzare il livello di produzione dell'olio, per una pelle più pulita e una texture ottimale
M3	Giallo	Riduce il rossore e ha un effetto lenitivo e calmante sulle pelli secche e sensibili
M4	Viola	Vantaggi anti-infiammatori e anti-età per migliorare la vitalità della pelle

- Il trattamento dura 10 minuti. Il prodotto si spegnerà automaticamente al termine del trattamento.
- Premere e tenere premuto il pulsante di accensione (🔌) per spegnere il prodotto.

7.3 Modalità automatica

- Quando viene selezionata la Modalità automatica, la spia di indicazione della modalità automatica **12** lampeggia 5 volte prima di rimanere fissa, il prodotto avvierà quindi il trattamento selezionato.
- In Modalità automatica il prodotto eseguirà le terapie nell'ordine qui sotto:
 - M1 (rosso): 5 minuti
 - M2 (blu): 3 minuti
 - M3 (giallo): 4 minuti
 - M4 (viola): 3 minuti
- Il trattamento completo durerà per circa 15 minuti. Il prodotto si spegnerà automaticamente al termine del trattamento.
- Premere e tenere premuto il pulsante di accensione **(⏻)** **13** per spegnere il prodotto.

IT

8 Programma di trattamento

Se si utilizza il prodotto per la prima volta, seguire il programma indicato di seguito:

Prima settimana	Utilizzare una volta ogni 3 giorni max. 10 minuti per volta
Seconda settimana	Utilizzare una volta ogni 2 giorni max. 10 minuti per volta
Terza settimana	Utilizzare una volta ogni 2 giorni max. 10-15 minuti per volta
Quarta settimana	Utilizzare una volta ogni giorno max. 10-15 minuti per volta

Non appena compaiono i primi risultati, abbassare la frequenza a 1-2 volte alla settimana.

9 Pulizia

AVVERTENZA! RISCHIO DI SCOSSE ELETTRICHE!

- Scollegare sempre il prodotto dalla fonte di alimentazione prima della pulizia.

ATTENZIONE! RISCHIO DI DANNI!

- Non utilizzare detergenti aggressivi (ad es., aceto o anticalcare), spazzole con setole in metallo o nylon, oppure utensili da pulizia affilati o metallici come coltelli, raschietti e simili.
- Non usare acqua calda.

Utilizzare un panno umido o una salvietta imbevuta di acqua per pulire la maschera . Quindi, asciugare con un panno asciutto.

10 Conservazione

Tutte le parti devono essere completamente asciutte prima dello stoccaggio.

- Conservare il prodotto in luogo asciutto e pulito al riparo da fonti di calore e luce solare diretta.
- Conservare lontano dalla portata dei bambini.
- Per garantire la massima protezione, conservare il prodotto nell'imballo originale.

II Risoluzione dei problemi

Alcuni problemi potrebbero essere causati da malfunzionamenti lievi che è possibile correggere da soli. A tal fine, seguire le istruzioni contenute nella seguente tabella. Qualora il problema non si risolve, contattare il servizio clienti. Non tentare di riparare il prodotto da soli.

Problema	Possibile causa e rimedio
Il prodotto non funziona.	<ul style="list-style-type: none">• Assicurarsi che il prodotto sia caricato correttamente.• Assicurarsi che il prodotto non sia collegato a una fonte di alimentazione USB. Il prodotto non funziona durante il caricamento.
Il prodotto non si carica.	<ul style="list-style-type: none">• Assicurarsi che il cavo USB sia correttamente collegato fra la porta di caricamento e la fonte USB.

IT

12 Specifiche tecniche

12.1 Generale

Modello:	ND-FM02
Tensione nominale:	3,7 V
Capacità della batteria:	1.500 mAh litio
Numero di luci LED:	100
Materiale:	Silicone alimentare, ABS
Peso:	307 g
Dimensioni (L x L x A)	383 x 198 x 33,5 mm

12.2 Alimentatore USB

Numero di modello:	PS06H050K0500EU
Ingresso:	100–240 V~, 50/60 Hz, 0,25 A
Uscita:	5,0 V === 0,5 A, 2,5 W
Classe di protezione:	II
Grado di protezione:	IP20 (protetto da solidi fino a 12 mm)

Dati pubblicati	Valore ed esattezza	Unità di misura
Nome o marchio del produttore, numero d'iscrizione nel registro delle imprese e indirizzo:	Shenzhen Flypower Technology Co., Ltd. Building A2, Haosan Linpokeng 2nd Industry Zone, Nanpu Road, Shajing, Bao'an, Shenzhen, Guangdong, China	
Identificativo del modello:	PS06H050K0500EU	
Tensione d'ingresso:	100–240	V
Frequenza della corrente alternata d'ingresso:	50/60	Hz
Tensione d'uscita:	5,0	V
Corrente in uscita:	0,5	A
Potenza in uscita:	2,5	W
Rendimento medio in modo attivo:	73,61 (min.)	%
Rendimento a carico ridotto (10 %):	63,55 (min.)	%
Consumo energetico a vuoto:	0,0396 (max.)	W

IT

13 Smaltimento

13.1 Smaltimento della confezione



Separare l'imballo prima di smaltirlo. Smaltire cartone e carta insieme ai materiali di imballaggio presso le apposite strutture di riciclaggio.

13.2 Smaltimento della confezione

(Applicabile in Unione europea e in altri Paesi europei che hanno adottato sistemi di raccolta differenziata per materiali riciclabili)

IT



Gli apparecchi elettrici non devono essere smaltiti insieme ai rifiuti domestici!

Qualora il prodotto non sia più utilizzabile, **smaltirlo in conformità alle normative in vigore presso la propria città, provincia o regione.** Ciò aiuta

a garantire che i dispositivi usati vengano smaltiti in maniera professionale evitando conseguenze dannose per l'ambiente. Per questi motivi, i dispositivi elettrici sono contrassegnati con il simbolo indicato qui sotto.

Le batterie esauste e ricaricabili non devono essere smaltite insieme ai rifiuti domestici!



È necessario per legge consegnare tutte le batterie (incluse quelle ricaricabili), indipendentemente dal fatto che contengano o meno sostanze pericolose*, a un punto di raccolta gestito da enti locali/organismi comunali o riportarle al rivenditore in modo che

possano essere smaltite in modo corretto dal punto di vista ecologico.

Consegnare l'intero apparecchio (inclusa la batteria ricaricabile) presso un punto di raccolta, assicurandosi che sia scarico!

* etichettato con: Cd = cadmio, Hg = mercurio, Pb = piombo

Nota: Per rimuovere la batteria ricaricabile avvolgere un asciugamano intorno al telecomando e utilizzare un martello per rompere l'involucro. Assicurarsi di proteggere occhi e mani per evitare lesioni. Si ricorda che la rimozione della batteria ricaricabile non è reversibile.

14 Garanzia

Il prodotto è coperto da una garanzia di 2 anni secondo le normative e le leggi europee. La portata della garanzia su questo prodotto è limitata ai difetti tecnici causati da errori di produzione. Qualora si desideri sporgere un reclamo di garanzia, contattare il servizio clienti per istruzioni. Il servizio clienti potrebbe essere in grado di risolvere il problema senza necessità di restituire il prodotto al negozio o al centro assistenza. Il nostro servizio clienti è a vostra disposizione!

15 Servizio clienti

Per ulteriori informazioni sui prodotti Silk'n visitare il sito Web Silk'n locale: www.silkn.eu. Qualora il prodotto sia danneggiato, difettoso, necessiti di riparazioni o per altre esigenze di assistenza, contattare il centro assistenza Silk'n più vicino. Questo manuale è disponibile anche in PDF su: www.silkn.eu.

Numero del servizio: +31(0)180-330550

E-mail: servizioclientiit@silkn.eu

Copyright 2021 © Home Skinovations Ltd. Alle rettigheter forbeholdt.

Juridisk merknad

Home Skinovations Ltd. forbeholder seg retten til å foreta endringer på produktene sine eller endre spesifikasjonene for å forbedre deres ytelse, pålitelighet eller produktionsvennlighet. Informasjon fra Home Skinovations Ltd. anses å være nøyaktig og pålitelig på utgivelsestidspunktet. Home Skinovations Ltd. påtar seg imidlertid intet ansvar for bruken av denne. Home Skinovations Ltd. gir heri ingen lisens, hverken underforstått eller under noen form for patent eller patentrettigheter.

NO

Ingen del av dette dokumentet skal reproduseres eller overføres i noen form eller på noen måte, det være seg elektronisk eller mekanisk, for noe som helst formål, uten skriftlig samtykke fra Home Skinovations Ltd. Data kan endres uten varsel.

Home Skinovations Ltd. innehar patenter og patentsøknader, varemerker, opphavsrettigheter eller andre immaterielle rettigheter som omfatter innholdet i dette dokumentet. Leveringen av dette dokumentet gir deg ikke lisens til disse patenter, varemerker, opphavsrettigheter eller andre immaterielle rettigheter, bortsett fra det som uttrykkelig er angitt i en skriftlig avtale fra Home Skinovations Ltd. Spesifikasjoner kan endres uten varsel.

SILK'N og SILK'N-logoen er registrerte varemerker for Home Skinovations Ltd.

Invention Works B.V.
Donk 1B, 2991 LE Barendrecht, Nederland
www.silkn.eu – info@silkn.eu

Innhold

1	Innhold i pakken / deler til apparatet	163
2	Generell informasjon	163
2.1	Lesing og oppbevaring av bruksanvisningen	163
2.2	Forklaring av symboler	163
3	Sikkerhet	165
3.1	Riktig bruk	165
3.2	Sikkerhetsinstruksjoner	165
4	Sjekk av produktet og innholdet i pakken	168
5	Lading	169
6	Montering	170
7	Betjening	170
7.1	Gjennomføre behandlingen	170
7.2	Manuell modus	171
7.3	Auto-modus	172
8	Behandlingsprogram	172
9	Rengjøring	172
10	Oppbevaring	173
11	Feilsøking	173
12	Tekniske data	174
12.1	Generelt	174
12.2	USB-nettadapter	174
13	Avhending	175
13.1	Avhending av emballasjen	175
13.2	Avhending av produktet	175
14	Garanti	176
15	Kundeservice	176

I Innhold i pakken / deler til apparatet

- | | |
|------------------------------|--|
| 1 Ansiktsmaske | 8 Terapiindikatorlampe, 4 × |
| 2 Støpsel | 9 Indikatorlampe for manuell modus |
| 3 Stor elastisk stropp, 2 × | 10 Modus-knapp |
| 4 Liten elastisk stropp, 2 × | 11 Ladeport |
| 5 USB-kabel | 12 Indikatorlampe for automatisk modus |
| 6 USB-veggadapter | 13 Betjeningsknapp (⏻) |
| 7 Kontakt | 14 Fjernkontroll |

2 Generell informasjon

2.1 Lesing og oppbevaring av bruksanvisningen



Denne brukermanualen følger denne LED Ansiktsmaske 100 (heretter kalt "produktet"), og inneholder viktig informasjon om oppsett og håndtering.

Les brukerhåndboken nøye før du bruker produktet. Dette gjelder spesielt sikkerhetsinstruksjonene. Hvis du ikke gjør det, kan det føre til personskade eller skade på produktet. Bruksanvisningen er basert på regler og normer som gjelder i EU. Når du er i utlandet, må du også følge landsspesifikke retningslinjer og lover. Oppbevar brukerhåndboken for videre bruk. Sørg for å inkludere denne brukerhåndboken når du sender produktet videre til tredjeparter.

2.2 Forklaring av symboler

Følgende symboler og ord er enten brukt i denne bruksanvisningen, på selve produktet eller på emballasjen.

ADVARSEL!

Dette signalsymbolet/ordet angir en fare med moderat risiko, som kan føre til død eller alvorlig personskade hvis den ikke unngås.

MERK!

Dette ordet advarer mot mulige materielle skader.



Dette signalsymbolet gir deg nyttig tilleggsinformasjon om håndtering og bruk.



Les bruksanvisningen.



Samsvarserklæring: Produkter som er merket med dette symbolet, oppfyller alle felles bestemmelser som kommer til anvendelse i EØS-området.



Apparater som er merket med dette symbolet, egner seg bare til bruk i husholdningen (i tørre rom innendørs).



Dette symbolet kjennetegner driftsspennning og driftsstrøm for likestrøm.



Merkingen «GS» betyr «kontrollert sikkerhet». Produkter som er merket med dette symbolet, oppfyller kravene til den tyske produktkontrollloven (ProdSG).

IP20

USB-kontakten er beskyttet mot gjenstander på opptil 12 mm.



Det internasjonale energimerket bekrefter at strømforsyningen oppfyller kravene til klasse VI (USB-kontakt).



USB-kontakten er utstyrt med en kortslutningsikker sikkerhetstrafo.



USB-kontakten er utstyrt med en koblingsrelé.



Dette symbolet angir polariteten til stiftene i USB-nettadapteren.



Dette symbolet kjennetegner elektrisk utstyr med beskyttelsesklasse II.

ta

Omgivelsestemperatur (USB-kontakt)

NO

3 Sikkerhet

3.1 Riktig bruk

Produktet er utelukkende designet for å gjenopprette hudens glød og elastisitet. Det bidrar også til å forbedre hudens metabolisme, fremme anti-aldringseffekter og redusere betennelse, akne og rynker. Den er kun beregnet for privat bruk og ikke egnet for kommersielle formål.

Bruk produktet kun som beskrevet i denne brukerhåndboken. All annen bruk anses som upassende og kan føre til skade på eiendom eller personer. Produsenten kan ikke holdes ansvarlig for skader som oppstår ved feil bruk.

3.2 Sikkerhetsinstruksjoner

NO **ADVARSEL! RISIKO FOR ELEKTRISK STØT!**

- Koble bare til produktet hvis nettspenningen i kontakten tilsvarer dataene på typeskiltet til USB-veggadapteren.
- Koble USB-veggadapteren kun til en lett tilgjengelig kontakt, slik at du raskt kan koble den fra strømmettet i tilfelle det oppstår et problem.
- Bruk bare den medfølgende USB-kabelen og USB-veggadapteren for lading. Ikke bruk dem til andre formål.
- Ikke bruk produktet, USB-kabelen eller USB-veggadapteren hvis de er skadet eller defekt. Produsenten eller kundeservice må bytte ut skadede eller defekte deler for å unngå risiko.

- Ikke åpne huset; La i stedet en kvalifisert fagmann utføre reparasjoner. Ta kontakt med kundeserviceteamet for dette. Ansvars- og garantikrav bortfaller ved reparasjoner utført av brukeren, feil tilkobling eller feil bruk.
- Bare deler som samsvarer med de originale enhetsdataene kan brukes til reparasjoner. Dette produktet inneholder elektriske og mekaniske deler det er avgjørende for å beskytte mot farekilder.
- Ikke senk produktet, USB-kabelen eller USB-veggadapteren ned i vann eller andre væsker. Hold dem vekk fra vann.
- Slå alltid av produktet når du ikke bruker det, når du skal rengjøre det eller hvis det oppstår en feil. Koble alltid fra USB-veggadapteren når du ikke lader produktet.
- Berør aldri huset, USB-kabelen og USB-veggadapteren med våte eller fuktige hender.
- Sett aldri gjenstander inn i huset.
- Ikke dra USB-veggadapteren ut av kontakten med USB-kabelen. Trekk i stedet alltid ut selve adapteren. Aldri flytt, dra eller bær produktet med USB-kabelen.
- Hold produktet, USB-kabelen og USB-veggadapteren borte fra åpen ild og varme overflater.

- Legg USB-kabelen slik at den ikke utgjør en fare for snubling.
- Ikke knekk USB-kabelen eller pakk den rundt produktet. Ikke legg USB-kabelen over skarpe kanter.
- Bruk produktet kun innendørs.
- Ikke bruk produktet mens du lader.

ADVARSEL! FARE FOR PERSONSKADE!

- Produktet kan brukes av personer med reduserte fysiske, sensoriske eller mentale evner, eller mangel på erfaring og kunnskap, hvis de har blitt veiledet eller instruert om bruk av produktet på en sikker måte og forstår farene som er involvert. Barn må ikke leke med produktet. Rengjøring og brukervedlikehold må ikke utføres av barn.
- Produktet kan ikke brukes av gravide, barn, personer med epilepsi, skjoldbruskkjertelpasienter, personer som bruker skjoldbruskkjertelmedisiner, personer som er fotoallergiske eller bruker lett allergimedisinering.
- Produktet kan ikke brukes på hudsykdommer, sårdannelse, traumer og postoperative sår.
- Ikke bruk produktet i mer enn 15 minutter per behandling.
- Rådfør deg med legen din hvis du er usikker på om du kan bruke produktet.

- Slutt å bruke produktet umiddelbart hvis du føler ubehag, utvikler unormale reaksjoner (for eksempel kløe eller ubehagelig betennelse) eller hvis huden din blir varm til det ubehagelige.
- Hold barn borte fra produktet, USB-kabelen og USB-veggadapteren.

MERK! FARE FOR SKADE!

- Hold produktet borte fra åpen ild, varme overflater, høye temperaturer eller værpåvirkninger (f.eks. regn).
- Slutt å bruke produktet hvis dets deler viser sprekker eller brudd eller er deformert. Skift skadede deler kun med tilsvarende originale reservedeler.

NO

4 Sjekk av produktet og innholdet i pakken

MERK! FARE FOR SKADE!

- Hvis du ikke er forsiktig når du åpner emballasjen med en skarp kniv eller andre spisse gjenstander, kan du raskt skade produktet. Vær veldig forsiktig når du åpner den.

1. Ta produktet ut av emballasjen.
2. Kontroller at alle deler er inkludert (se **Fig. A**).
3. Sjekk produktet eller de enkelte delene for skader. Hvis dette er tilfelle, må du ikke ta i bruk produktet. Ta kontakt med vår kundeservice.

5 Lading

ADVARSEL! FARE FOR PERSONSKADE!

- Lad bare med den medfølgende USB-kabelen og USB-veggadapteren.
- Lad produktet kun ved temperaturer mellom 0 og 40 °C.



- Lad produktet fullstendig opp før første gangs bruk og når batteriet er lavt.
- Når batteristrømmen er lav, vil indikatoren på fjernkontrollen **14** blinke 10 ganger før den slås av automatisk. Lad opp produktet.
- Produktet kan ikke brukes under lading.
- Hvis produktet skal lagres i en lengre periode, bør ladningsnivået kontrolleres og litumbatteriet lades regelmessig.

NO

1. Koble til støpselet **2** på ansiktsmasken **1** til kontakten **7** på fjernkontrollen.
2. Plugg den mindre enden av USB-kabelen **5** inn i ladeporten **11** på fjernkontrollen
3. Koble den større enden av USB-kabelen til USB-porten på USB-veggadapteren **6**.

Du kan også koble USB-kabelen til en kompatibel USB-strømkilde (5 V, 0,5 A) (f.eks. PC, laptop eller powerbank) for lading.

4. Koble USB-veggadapteren til en stikkontakt for lading. Kontroller terapienindikatorlampen **8** for ladingsfremgang:
En indikatorlampe = 25 % ladet
To indikatorlamper = 50 % ladet
Tre indikatorlamper = 75 % ladet
Fire indikatorlamper = fulladet
5. Når ladingen er fullført, kobler du USB-veggadapteren fra stikkontakten og kobler USB-kabelen fra ladeporten på fjernkontrollen.

6 Montering

1. Åpne borrelåsen på de elastiske stroppene ③/④.
2. Styr de små elastiske stroppene ④ gjennom de små toppåpningene og de store elastiske stroppene ③ gjennom de store sideåpningene på ansiktsmasken ① (se trinn 1 i **Fig. B**).
3. Lukk krokboylene for å feste de elastiske stroppene på ansiktsmasken (se trinn 2 i **Fig. B**).

7 Betjening

ADVARSEL! FARE FOR PERSONSKADE!

- Ikke bruk produktet i mer enn 15 minutter per behandling.

NO

7.1 Gjennomføre behandlingen

1. Lad produktet helt opp og fest de elastiske stroppene riktig ③/④ (se kapitlet "Lading" og "Montering").
2. Rengjør og tørk ansiktet og hendene grundig. Sørg for at de er fri fra sminke eller smuss.
3. Sitt eller legg deg ned og legg ansiktsmasken ① over ansiktet ditt.
4. Bruk krokboylene på endene av de elastiske stroppene for å tilpasse ansiktsmasken behagelig på ansiktet ditt. De små elastiske stroppene ④ bør lukkes øverst på hodet og de store elastiske stroppene ③ bør lukkes bak på hodet (se **Fig. C**).
5. Koble til støpselet ② på ansiktsmasken til kontakten ⑦ på fjernkontrollen ⑭.
6. Trykk og hold inne betjeningsknappen (⏻) ⑬ for å slå på produktet.

Som standard går produktet i manuell modus med M1 (rød) terapi valgt etter at det ble slått på.

7. Hvis ønskelig, trykker du på modusknappen ⑩ gjentatte ganger for å velge mellom auto-modus og manuell modus. Den tilhørende indikatoren for modus (⑨ eller ⑫) slås på for å vise valget ditt.

For å bruke den manuelle modusen, se kapitlet "Manuell modus".

For å bruke auto-modus, se kapittel "Auto mode".

8. Etter behandlingen, fjern ansiktsmasken og påfør et serum og/eller dag/nattkrem på ansiktet ditt.

7.2 Manuell modus

- Som standard går produktet i manuell modus med M1 (rød) terapi valgt etter at det ble slått på.
- Hvis en annen terapi (M2, M3 eller M4) er ønsket, trykker du på betjeningsknappen (⏻) 13 1-3 ganger for valg. Det tilhørende indikatorlyset for terapi 8 slås på for å vise valget ditt.

Merk: Produktet slår seg av når betjeningsknappen (⏻) trykkes en fjerde gang.

- Når en terapi er valgt, vil kontrollampen for manuell modus 9 blinker 5 ganger før indikatorlampen lyser og produktet starter den valgte behandlingen.
- Terapifunksjonene:

Behandling	LED	Best for
M1	Rød	Reduserer fine linjer og rynker, stimulerer kollagen og bidrar til å forbedre blodsirkulasjonen
M2	Blå	Bekjemper bakterier som forårsaker akne og hjelper til med å normalisere oljeproduksjonen, for klarere hud og forbedret hudtekstur
M3	Gul	Reduserer rødhet og har lindrende og beroligende fordeler for tørr og sensitiv hud
M4	Fiolett	Anti-inflammatorisk og anti-aldnings hudfordeler for å forbedre hudens vitalitet

- Terapien varer i 10 minutter. Produktet slås av automatisk etter at terapitiden har utløpt.
- Du kan også trykke og holde inne betjeningsknappen (⏻) for å slå av produktet når som helst.

7.3 Auto-modus

- Når auto-modus er valgt, vil kontrollampen for auto-modus **I2** blinker 5 ganger før indikatorlampen lyser og produktet starter den valgte behandlingen.
- I auto-modus vil produktet utføre behandlingene i følgende rekkefølge:
 - M1 (rød): 5 minutter
 - M2 (blå): 3 minutter
 - M3 (gul): 4 minutter
 - M4 (fiolett): 3 minutter
- Hele behandlingen varer i 15 minutter. Produktet slås av automatisk etter at behandlingstiden har utløpt.
- Du kan også trykke og holde inne betjeningsknappen (⏻) **I3** for å slå av produktet når som helst.

NO

8 Behandlingsprogram

Hvis du bruker produktet for første gang, følger du timeplanen nedenfor:

Første uke	Bruk en gang hver 3. dag, maks. 10 minutter om gangen
Andre uke	Bruk en gang hver 2. dag, maks. 10 minutter om gangen
Tredje uke	Bruk en gang hver 2. dag, maks. 10 -15 minutter om gangen
Fjerde uke	Bruk en gang hver dag, maks. 10–15 minutter om gangen

Så snart resultatene viser, juster frekvensen til en eller to ganger i uken.

9 Rengjøring



ADVARSEL! RISIKO FOR ELEKTRISK STØT!

- Koble alltid produktet fra strømkilden før rengjøring.

MERK! FARE FOR SKADE!

- Ikke bruk aggressive rengjøringsmidler (f.eks. eddik eller kalkfjerner), børster med metall- eller nylonbørster, eller skarpe eller metalliske rengjøringsutstyr som kniver, harde skrapere og lignende.
- Ikke bruk varmt vann til rengjøring.

Bruk en fuktig klut eller en vannbasert klut for å tørke av ansiktsmasken . Tørk deretter av med en tørr klut.

NO 10 Oppbevaring

Alle deler må være helt tørre før de lagres.

- Oppbevar produktet på et rent og tørt sted, unngå varme og direkte sollys.
- Oppbevar produktet slik at det ikke er tilgjengelig for barn.
- For best beskyttelse, lagre produktet i originalemballasjen.

11 Feilsøking

Noen problemer kan skyldes mindre feil som du kan fikse selv. Følg instruksjonene i tabellen nedenfor for å gjøre dette. Kontakt kundeservice hvis det fortsatt ikke er mulig å løse problemet. Ikke reparer produktet selv.

Feil	Mulig årsak og løsning
Produktet fungerer ikke.	<ul style="list-style-type: none">• Sørg for at produktet er riktig ladet.• Kontroller at produktet ikke er koblet til en USB-strømkilde. Produktet fungerer ikke under lading.
Produktet lades ikke.	<ul style="list-style-type: none">• Kontroller at USB-kabelen er forsvarlig tilkoblet mellom ladeporten og USB-strømkilden.

12 Tekniske data

12.1 Generelt

Modell:	ND-FM02
Nominell spenning	3,7 V
Batterikapasitet:	1500 mAh litium
Antall LED-lys:	100
Materialer:	Næringsmiddelkategori-silisium, ABS
Vekt:	307 g
Dimensjoner (L × B × H):	383 × 198 × 33,5 mm

12.2 USB-nettadapter

Modellnummer:	PS06H050K0500EU
Inngang:	100–240 V~ 50/60 Hz 0,25 A
Utgang:	5,0 V --- 0,5 A, 2,5 W
Beskyttelsesklasse:	II
Kapslingsgrad:	IP20 (beskyttet mot partikler inntil 12 mm)

Publiserte data	Verdi og nøyaktighet	Enhet
Produsentens navn eller merke, foretaksregisternummer og adresse:	Shenzhen Flypower Technology Co., Ltd. Building A2, Haosan Linpokeng 2nd Industry Zone, Nanpu Road, Shajing, Bao'an, Shenzhen, Guangdong, Kina	
Modellnummer:	PS06H050K0500EU	
Inngangsspenning:	100–240	V
AC inngangsfrekvens:	50/60	Hz
Utgangsspenning:	5,0	V
Utgangsstrøm:	0,5	A
Utgangseffekt:	2,5	W

NO

Publiserte data	Verdi og nøyaktighet	Enhet
Gjennomsnittlig effekt ved bruk:	73,6l (min.)	%
Effekt ved lav belastning (10 %):	63,55 (min.)	%
Strømforbruk uten belastning:	0,0396 (maks.)	W

13 Avhending

13.1 Avhending av emballasjen

NO



Sorter emballasjen før du kasserer den. Kast papp og papp sammen med resirkulert papir og innpakning i riktig innsamlingsystem.

13.2 Avhending av produktet

(Gjelder i EU og andre europeiske land med separate innsamlingsystemer for resirkulerbart materiale)



Gamle apparater må ikke kastes i husholdningsavfall!

Skal produktet på et tidspunkt ikke lenger kunne brukes, **kast det i samsvar med gjeldende forskrifter i byen eller kommunen din.**

■ Dette sikrer at gamle apparater resirkuleres på en profesjonell måte og utelukker også negative konsekvenser for miljøet. Av denne grunn er elektrisk utstyr merket med symbolet som vises her.

Batterier og oppladbare batterier må ikke kastes sammen med husholdningsavfall!



Som sluttbruker er du lovpålagt å ta med alle batterier og oppladbare batterier, uansett om de inneholder skadelige stoffer* eller ikke, til et innsamlingssted som drives av den kommunale myndigheten eller til en forhandler, slik at de kan kastes på en miljøvennlig måte.

Ta med deg hele produktet (inkludert det oppladbare batteriet) til innsamlingsstedet og kontroller at det er i en utladet tilstand!

* merket med: Cd = kadmium, Hg = kvikksølv, Pb = bly

Merk: For å fjerne det oppladbare batteriet, vikle et håndkle rundt fjernkontrollen og bruk en hammer for å knuse huset. Sørg for at øyne og hender er beskyttet for å unngå skade. Vær oppmerksom på at fjerningen av det oppladbare batteriet ikke er reversibelt.

14 Garanti

Dette produktet dekkes av en 2-års garanti i henhold til europeiske forskrifter og lover. Omfanget av garantien på dette produktet er begrenset til tekniske feil forårsaket av defekte produksjonsprosesser. I tilfelle du vil kreve garanti, vennligst kontakt vår kundeservice for instruksjoner. De kan kanskje løse problemet ditt uten å måtte returnere produktet til butikken eller vårt servicesenter. Vår kundeservice hjelper deg alltid!

15 Kundeservice

For mer informasjon om Silk'n-produktene, besøk ditt regionale Silk'n-nettsted: www.silkn.eu. Ta kontakt med nærmeste Silk'n servicesenter hvis enheten er skadet, defekt, trenger reparasjon eller du trenger vår hjelp. Denne håndboken er også tilgjengelig som PDF-nedlasting fra: www.silkn.eu.

Service nummer: +31(0)180-330550

E-post: info@silkn.eu

NO

Juridiskt meddelande

Home Skinovations Ltd förbehåller sig rätten att ändra sina produkter eller specifikationer för att förbättra deras prestanda, tillförlitlighet eller producerbarhet. Den information som tillhandahålls av Home Skinovations Ltd. ska betraktas som riktig och tillförlitlig vid tidpunkten för publiceringen. Home Skinovations Ltd påtar sig dock inget ansvar för produktens användning. Ingen licens beviljas, vare sig underförstått eller under några patent eller patenträttigheter som innehas av Home Skinovations Ltd.

Ingen del av detta dokument får reproduceras eller överföras i någon form eller via några medel, elektroniska eller mekaniska, för något ändamål, utan skriftligt samtycke av Home Skinovations Ltd. Data är föremål för förändring.

SV

Home Skinovations Ltd. äger patent och patentansökningar under handläggande, varumärken, upphovsrätt eller andra immateriella rättigheter som täcker det ämne som beskrivs i detta dokument. Innehavet av detta dokument ger dig inte någon licens för dessa patent, varumärken, upphovsrätter eller andra immateriella rättigheter om detta inte uttryckligen har angetts genom ett skriftligt avtal som ingåtts med Home Skinovations Ltd. Specifikationer är föremål för ändringar utan föregående meddelande.

SILK'N och SILK'N-logotypen är registrerade varumärken som tillhör Home Skinovations Ltd.

Invention Works B.V.
Donk 1B, 2991 LE Barendrecht, Nederländerna
www.silkn.eu – info@silkn.eu

Innehållsförteckning

1	Förpackningens innehåll/enhetens delar	179
2	Allmän information	179
2.1	Läsa och förvara användarmanualen	179
2.2	Symbolförklaringar	179
3	Säkerhet	181
3.1	Korrekt användning	181
3.2	Säkerhetsinstruktioner	181
4	Kontrollera produkten och förpackningens innehåll	184
5	Ladda	185
6	Montering	186
7	Användning	186
7.1	Utföra behandlingen	186
7.2	Manuellt läge	187
7.3	Automatiskt läge	188
8	Behandlingsprogrammet	188
9	Rengöring	188
10	Förvaring	189
11	Problemlösning	189
12	Tekniska data	190
12.1	Allmänt	190
12.2	USB-nätadapter	190
13	Bortskaffning	191
13.1	Bortskaffa förpackningen	191
13.2	Bortskaffa produkten	191
14	Garanti	192
15	Kundservice	192

I Förpackningens innehåll/enhetens delar

- | | |
|--------------------------|-----------------------------------|
| 1 Ansiktsmask | 8 Terapiindikatorljus, 4 × |
| 2 Stickkontakt | 9 Manuellt läge indikatorljus |
| 3 Stor elastisk rem 2 x | 10 Lägesknapp |
| 4 Liten elastisk rem 2 x | 11 Laddningsport |
| 5 USB-kabel | 12 Automatiskt läge indikatorljus |
| 6 USB väggadapter | 13 Startknapp (⏻) |
| 7 Kontakt | 14 Fjärrkontroll |

2 Allmän information

2.1 Läsa och förvara användarmanualen



Denna användarmanual medföljer denna LED ansiktsmask 100 (nedan kallad "produkten"), och innehåller viktig information om konfiguration och hantering.

Innan du använder produkten ska du läsa användarmanualen noggrant. Detta gäller i synnerhet för säkerhetsinstruktionerna. Om du inte gör det kan det leda till person- eller produktskada. Användarmanualen baseras på regler och standarder som gäller inom EU. Du måste dessutom alltid följa riktlinjer och lagar som är specifika för varje enskilt land. Förvara användarmanualen för framtida användning. Se till att denna användarmanual medföljer när du vidareför denna produkt till tredje parter.

2.2 Symbolförklaringar

Följande symboler och signalord används i denna användarmanual, på själva produkten eller på förpackningen.

WARNING!

Denna signalsymbol eller -ord betecknar en fara med måttlig risk som kan sluta med dödsfall eller allvarlig skada om den inte undviks.

OBS!

Detta signalord varnar för eventuella skador på egendom.



Denna signalsymbol ger dig användbar extra information om hantering och användning.



Läs bruksanvisningen.



Försäkran om överensstämmelse: Produkter märkta med denna symbol uppfyller alla EES-föreskrifter.



Apparater märkta med denna symbol är endast lämpliga för användning i hushållet (i torra inomhusmiljöer).



Denna symbol karakteriserar märkspänningen och märkströmmen för likström.



Märkningen "GS" står för "testad säkerhet". Produkter som har märkts med denna symbol uppfyller kraven i tyska produktansvarslagen (ProdSG).

IP20

USB-nätadaptern är skyddad mot fasta föremål upp till en storlek på 12 mm.



Det internationella märket för effektivitet indikerar att strömförsörjningen uppfyller kraven för steg VI (USB-nätadapter).



USB-nätadaptern är utrustad med en kortslutnings säker transformator.



USB-nätadaptern har en pulserande strömförsörjning.



Denna symbol anger polerna hos stiften i USB-nätadaptern.



Denna symbol finns på elektriska apparater i skyddsklass II.

ta

Omgivningstemperatur (USB-nätadapter)

3 Säkerhet

3.1 Korrekt användning

Produkten är exklusivt utformad för att återskapa din hudslyster och elasticitet. Den bidrar även till att förbättra hudens metabolism, främjar effekter mot åldrande och minskar inflammation, akne och rynkor. Den är endast avsedd för privat användning och är inte lämplig för kommersiella syften. Använd endast produkten enligt beskrivningen i denna användarmanual. Alla annan användning anses som olämplig och kan resultera i egendoms- eller personskada. Tillverkare kan inte hållas ansvariga för egendoms- eller personskada till följd av olämplig eller felaktig användning.

3.2 Säkerhetsinstruktioner

SV VARNING! RISK FÖR ELSTÖT!

- Anslut endast produkten om uttagets nätspänning motsvarar uppgifterna på USB-väggadapters märkskylt.
- Anslut endast USB-väggadapters till ett lättillgängligt uttag så att du snabbt kan koppla bort den från nätströmmen utifall problem uppstår.
- Använd endast med den medföljande USB-kabeln och USB-väggadapters för laddning. Använd inte i något annat syfte.
- Använd inte produkten, USB-kabeln eller USB-väggadapters om de är skadade eller defekta. Tillverkaren eller kundservice måste ersätta de skadade eller defekta delarna för att undvika risker.

- Öppna inte huset; utan låt en kvalificerad tekniker utföra reparationer. Kontakta kundserviceteamet angående detta. Ansvars- och garantikrav gäller inte om användaren utför reparationer, ansluter eller använder produkten felaktigt.
- Endast delar som efterlever uppgifterna för den ursprungliga enheten får användas för reparationer. Denna produkt innehåller elektriska och mekaniska delar som är viktiga för att ge skydd mot farokällor.
- Sänk in ned produkten, USB-kabel eller USB-väggadaptern i vatten eller andra vätskor. Håll dem borta från vatten.
- Stäng alltid av produkten även när du inte använder den, när du avser att rengöra den eller utifall ett haveri. Koppla alltid bort USB-väggadaptern när du inte laddar produkten.
- Vidrör aldrig huset, USB-kabeln och USB-väggadaptern med våta eller fuktiga händer.
- För aldrig in några objekt i huset.
- Dra inte ut USB-väggadaptern från uttaget med USB-kabeln; istället ska du alltid dra ut den med själva adaptern. Du får aldrig flytta, dra eller bära produkten med USB-kabeln.

- Håll produkten, USB-kabeln och USB-väggadaptern borta från öppna lågor och varma ytor.
- Lägg USB-kabeln så att den inte utgör någon fara för att snubbla.
- Vik inte USB-kabeln eller vira den inte runt produkten. Lägg inte USB-kabeln över vassa kanter.
- Använd endast produkten inomhus.
- Använd inte produkten när du laddar.

! VARNING! RISK FÖR SKADOR!

SV

- Produkten kan användas av personer med nedsatt fysisk, sensorisk eller mental kapacitet eller bristande erfarenhet eller kunskap, om de övervakas eller instrueras om säker användning av produkten och förstår de risker som kan finnas. Barn får inte leka med produkten. Rengöring och underhåll får inte utföras av barn.
- Produkten får inte användas av gravida, barn, personer med epilepsi, patienter med sköldkörtelproblem eller som tar sköldkörtelmediciner, fotoallergiska personer eller som tar läkemedel mot allergier.
- Produkten får inte användas på hudsjukdomar, sår, trauma och sår efter kirurgiskt ingrepp.

- Använd inte produkten i mer än 15 minuter per behandling.
- Konsultera din läkare om du är osäker på huruvida du kan använda produkten.
- Upphör att använda produkten omgående om du känner obehag, utvecklar några avvikande reaktioner (som kliande eller obekvämlig inflammation) eller utifall din hud blir så varm att det känns obekvämt.
- Håll barn på avstånd från produkten, USB-kabeln och USB-väggadaptern.

OBS! RISK FÖR SKADA!

SV

- Håll produkten på avstånd från öppen eld, varma ytor, höga temperaturer eller väderpåverkan (t.ex. regn).
- Upphör att använda produkten om det finns några delar som visar tecken på sprickor eller brott eller om de deformerats. Byt endast ut skadade delar mot motsvarande originaldelar.

4 Kontrollera produkten och förpackningens innehåll

OBS! RISK FÖR SKADA!

- Du kan orsaka skada på produkten om du inte är försiktig när du öppnar förpackningen med en vass kniv eller andra spetsiga föremål. Var mycket försiktig när du öppnar den.

1. Ta ut produkten ur förpackningen.
2. Se till att kontrollera att alla delar medföljer (se **Fig. A**).
3. Kontrollera att inte produkten eller enskilda delar är skadade. Använd inte produkten om så är fallet. Kontakta vår kundservice.

5 Ladda

VARNING! RISK FÖR SKADOR!

- Ladda endast med den medföljande USB-kabeln och USB-väggadaptern.
- Ladda endast produkten vid temperaturer mellan 0 och 40 °C.

SV



- Ladda produkten fullt innan första användning och när batteriet är svagt.
 - När batteriet är svagt tänds indikatorljuset på fjärrkontrollen (14) och blinkar 10 gånger innan den stängs av automatiskt. Uppladdning av produkten.
 - Produkten kan inte användas när den laddas.
 - Om produkten ska förvaras under en längre period ska laddningsnivån kontrolleras och litiumbatteriet ska laddas regelbundet.
1. Anslut (2) ansiktsmaskens plugg till (1) kontakten till (7) fjärrkontrollen.
 2. Koppla in den lilla änden till USB-kabeln (5) i laddningsporten (11) till fjärrkontrollen.
 3. Koppla in den stora änden till USB-kabeln till USB-porten till USB-väggadaptern (6).
Du kan även ansluta USB-kabeln till en kompatibel USB-strömkälla (5 V, 0.5 A) (t.ex. dator, laptop eller powerbank) för att ladda.
 4. Koppla in USB-väggadaptern i nätströmsuttaget för att ladda. Kontrollera terapiindikatorljuset (8) avseende laddningsförlopp:
Ett indikatorljus = 25 % laddat
Två indikatorljus = 50 % laddat

Tre indikatorljus = 75 % laddat

Fyra indikatorljus = fullt laddat

5. När laddningen är klar koppla då bort USB-väggadaptern från nätströmsuttaget och koppla bort USB-kabeln från laddningsporten till fjärrkontrollen.

6 Montering

1. Öppna fästena med krok och slinga på de elastiska remmarna **3**/**4**.
2. Vägled de små elastiska **4** remmarna genom de små övre öppningarna och de stora elastiska remmarna **3** genom de stora sidoöppningarna på ansiktsmasken **1** (se steg 1 i **Fig. B**).
3. Stäng fästena med krok och slinga för att säkra de elastiska remmarna på ansiktsmasken (se steg 2 i **Fig. B**).

7 Användning

VARNING! RISK FÖR SKADOR!

- Använd inte produkten i mer än 15 minuter per behandling.

7.1 Utföra behandlingen

1. Ladda produkten fullt och fäst de elastiska remmarna ordentligt **3**/**4** (se avsnittet "Ladda" och "Montera").
2. Rengör ordentligt och torka ditt ansikte och händer. Se till att de är fria från allt smink eller smuts.
3. Sitt eller ligg ned och sätt på dig ansiktsmasken **1** över ansiktet.
4. Använd fästena med krok och slinga på sidorna av de elastiska remmarna för att justera ansiktsmasken så att den sitter bekvämt på ansiktet. De små elastiska remmarna **4** ska vara stängda vid högst upp vid ditt huvud och de stora elastiska remmarna **3** ska vara stängda vid ditt huvuds baksida (se **Fig. C**).
5. Anslut **2** ansiktsmaskens plugg till kontakten till **7** fjärrkontrollen **14**.
6. Tryck och håll ned startknappen ( **13**) för att starta produkten.

Som standard går produkten in i manuellt läge med MI (röd) terapi valt efter att den slagits på.

- Om så önskas ska du trycka på lägesknappen (10) upprepningsvis för att växla mellan automatiskt och manuellt läge.
Motsvarande lägesindikatorljus (9 eller 12) tänds enligt ditt val.
För att använda manuellt läge, se avsnittet "manuellt läge".
För att använda automatiskt läge, se avsnittet "automatiskt läge".
- Efter behandlingen ska du ta bort ansiktsmasken och lägga på ett serum och/eller dags/kvällskräm på ansiktet.

7.2 Manuellt läge

- Som standard går produkten in i manuellt läge med M1 (röd) terapi valt efter att den slagits på.
- Om en annan terapi (M2, M3 eller M4) önskas, ska du trycka på startknappen (⏻) (13) 1–3 gånger för val. Motsvarande terapiindikatorljus (8) tänds enligt ditt val.

Obs! Produkten stängs av när startknappen (⏻) trycks ned en fjärde gång.

- När en terapi har valts, blinkar ljuset för manuellt läge (9) 5 gånger innan indikatorljuset förblir tänd och produkten inleder den valda terapin.
- Terapiernas funktioner:

Terapi	LED	Bäst för
M1	Röd	Minskar fina linjer och rynkor, stimulerar kollagen och bidrar till att förbättras blodomloppet
M2	Blå	Bekämpar bakterier som orsakar akne och bidrar till att normalisera oljeproduktion för en klarare hy och förbättrad hudstruktur
M3	Gul	Minskar rödhet och vårdande och lugnande fördelar för torr och känslig hud
M4	Lila	Anti-inflammatorisk och effekter mot åldrande för att förbättra hudens livskraft

- Terapin varar i 10 minuter. Produkten stängs av automatiskt efter att terapitiden har gått ut.
- Du kan även trycka och hålla ned startknappen (⏻) för att när som helst stänga av produkten.

7.3 Automatiskt läge

- När automatiskt läge har valts, blinkar ljuset för manuellt läge **12** 5 gånger innan indikatorljuset förblir tänd och produkten inleder behandlingen.
- I automatiskt läge kommer produkten utföra terapierna i den följd som anges nedan:
M1 (röd): 5 minuter
M2 (blå): 3 minuter
M3 (gul): 4 minuter
M4 (lila): 3 minuter
- Hela behandlingen varar i 15 minuter. Produkten stängs av automatiskt efter att behandlingstiden har gått ut.
- Du kan även trycka och hålla ned startknappen (**13**) för att när som helst stänga av produkten.

8 Behandlingsprogrammet

SV

Om du använder produkten för första gången ska du följa schemat nedan:

Första veckan	Använd en gång var tredje dag och högst i tio minuter åt gången
Andra veckan	Använd en gång varannan dag och högst i tio minuter åt gången
Tredje veckan	Använd en gång varannan dag och högst i 10–15 minuter åt gången
Fjärde veckan	Använd en gång om dagen och högst i 10–15 minuter åt gången

Så snart resultaten börjar visa sig kan du justera frekvensen till en eller två gånger per vecka.

9 Rengöring



VARNING! RISK FÖR ELSTÖT!

- Koppla alltid ur produkten från strömkällan innan du rengör.

OBS! RISK FÖR SKADA!

- Använd inte några aggressiva rengöringsmedel (t.ex. vinäger eller kalktvål) metall- eller nylonborstar eller rengöringsredskap som är vassa eller i metall som exempelvis knivar eller skrapor.
- Använd inte varmt vatten för rengöring.

Använd en fuktig trasa eller vattenbaserad trasa för att torka av ansiktsmasken . Torka den sedan med en torr trasa.

10 Förvaring

SV

Alla delar måste vara helt torra innan de förvaras.

- Förvara produkten på en ren och torr plats och undvik värme och direkt solljus.
- Förvara produkten så att den inte kan kommas åt av barnen.
- För bästa skydd ska du förvara produkten i dess originalförpackning.

II Problemlösning

En del problem kan orsakas av mindre fel som du kan åtgärda själv. Du har instruktionerna i följande tabell till din hjälp. Om du inte lyckas lösa problemet, kontakta då kundservice. Reparera inte produkten själv.

Fel	Möjlig orsak och lösning
Produkten går inte igång.	<ul style="list-style-type: none">• Se till att produkten är ordentligt laddad.• Se till att produkten inte är ansluten till en USB-strömkälla. Produkten fungerar inte under laddning.
Produkten laddas inte.	<ul style="list-style-type: none">• Se till att USB-kabeln är säkert ansluten mellan laddningsport och USB-strömkällan.

I2 Tekniska data

I2.1 Allmänt

Modell:	ND-FM02
Märkspänning:	3,7 V
Batterikapacitet:	1,500 mAh litium
Antal LED-ljus:	100
Material:	Silikon av livsmedelskvalitet, ABS
Vikt:	307 g
Mått (L x W x H):	383 x 198 x 33,5 mm

I2.2 USB-nätadapter

Modellnummer:	PS06H050K0500EU
Ingång:	100–240 V~ 50/60 Hz 0,25 A
Utgång:	5,0 V --- 0,5 A, 2,5 W
Skyddsklass:	II
Kapslingsklass:	IP20 (skydd mot fasta föremål upp till 12 mm)

Publicerade uppgifter	Värde och noggrannhet	Enhet
Tillverkarens namn eller märke, handelsregister-nummer och adress:	Shenzhen Flypower Technology Co., Ltd. Building A2, Haosan Linpokeng 2nd Industry Zone, Nanpu Road, Shajing, Bao'an, Shenzhen, Guangdong, Kina	
Modellidentifiering:	PS06H050K0500EU	
Ingångsspänning:	100–240	V
AC-ingångsfrekvens:	50/60	Hz
Utgångsspänning:	5,0	V
Utgångsström:	0,5	A
Utgångseffekt:	2,5	W

Publicerade uppgifter	Värde och noggrannhet	Enhet
Genomsnittlig effektivitet vid drift:	73,61 (min.)	%
Effektivitet vid låg belastning (10 %):	63,55 (min.)	%
Strömförbrukning vid nollbelastning:	0,0396 (max.)	W

13 Bortskaffning

13.1 Bortskaffa förpackningen



Källsortera förpackningen innan du slänger den. Lägg kartong och papper samt omslag i uppsamlingen för papper.

13.2 Bortskaffa produkten

(Gäller inom EU och andra europeiska länder med separat avfallsinsamlingsystem för återvinningsbara material)



Gamla apparater får inte slängas i hushållssopor!

Om produkten inte längre kan användas vid en viss tidpunkt, **släng den då enligt de regler som gäller i landet eller kommunen där du bor.**

Detta säkerställer att gamla apparater slängs på ett professionellt sätt och eliminerar negativa konsekvenser för miljön. Av detta skäl märks elektrisk utrustning med symbolen som visas här.

Batterier och uppladdningsbara batterier får inte slängas i hushållssoporna!



Som slutanvändare är du enligt lag skyldig att ta alla engångs- och uppladdningsbara batterier, oavsett om de innehåller skadliga ämnen*, till en samlingscentral som sköts av kommunen eller en detaljhandlare, så att de kan bortskaffa dem på ett miljövänligt sätt.

Ta hela produkten (inklusive det uppladdningsbara batteriet) till din samlingspunkt och se till att det inte är laddat!

* märkta med: Cd = kadmium, Hg = kvicksilver, Pb = bly

Obs! För att ta bort det uppladdningsbara batteriet virar du en handduk runt fjärrkontrollen och använder en hammare för att krossa huset. Se att dina ögon och händer är skyddade för att undvika skada. Tänk på att om du tar bort det uppladdningsbara batteriet kan det inte återställas igen.

14 Garanti

För denna produkt gäller en garanti om två år i enlighet med europeiska lagar och förordningar. Denna produktgarantis giltighet är begränsad till tekniska fel som orsakas av felaktiga produktionsprocesser. Utifall att du vill göra ett garantianspråk ska du kontakta vår kundservice för anvisningar. De kanske kan hjälpa dig att lösa ditt problem utan behov av att returnera produkten till butiken eller vårt servicecenter. Vår kundservice står alltid gärna till tjänst!

15 Kundservice

För mer information om produkterna som erbjuds av Silk'n kan du besöka den regionala webbplatsen för Silk'n: www.silkn.eu. Om enheten är skadad eller defekt och behöver repareras eller om du behöver hjälp, kontakta då närmaste Silk'n servicecenter. Denna manual finns även tillgänglig som PDF och laddas ned från: www.silkn.eu.

Service nummer: +31(0)180-330550

E-post: info@silkn.eu

Copyright 2021 © Home Skinovations Ltd. Alle rettigheder forbeholdt.

Juridisk meddelelse

Home Skinovations Ltd. forbeholder sig retten til at foretage ændringer af virksomhedens produkter eller specifikationer med henblik på at forbedre performance, driftssikkerhed eller fremstillingsevne. Oplysninger fra Home Skinovations Ltd. menes at være nøjagtige og pålidelige på tidspunktet for udgivelsen. Home Skinovations Ltd. påtager sig imidlertid intet ansvar for deres brug. Der gives ingen licens hverken stiltiende eller andet i henhold til et eller patentrettigheder tilhørende Home Skinovations Ltd.

Ingen del af dette dokument må gengives eller overføres i nogen form eller på nogen måde, hverken elektronisk eller mekanisk, til noget formål uden udtrykkelig skriftlig tilladelse fra Home Skinovations Ltd. Data kan ændres uden meddelelse.

DA

Home Skinovations Ltd. har patenter og verserende patentansøgninger, varemærker, ophavsrettigheder eller andre immaterielle rettigheder, der dækker emnet i dette dokument. Dette dokument giver dig ikke nogen form for licens til disse patenter, varemærker, ophavsrettigheder eller andre immaterielle rettigheder, medmindre det er udtrykkeligt anført i en skriftlig aftale indgået med Home Skinovations Ltd. Specifikationer kan ændres uden meddelelse.

SILK'N og SILK'N-logoet er registrerede varemærker tilhørende Home Skinovations Ltd.

Invention Works B.V.
Donk IB, 2991 LE Barendrecht, Nederlandene
www.silkn.eu – info@silkn.eu

Indholdsfortegnelse

1	Pakkens indhold/enhedens dele	195
2	Generelle oplysninger	195
2.1	Læsning og opbevaring af brugervejledningen	195
2.2	Symbolforklaring	195
3	Sikkerhed	197
3.1	Korrekt brug	197
3.2	Sikkerhedsinstruktioner	197
4	Kontrol af produktet og pakkens indhold	200
5	Opladning	201
6	Samling	202
7	Betjening	202
7.1	Udførelse af behandling	202
7.2	Manuel tilstand	203
7.3	Automatisk tilstand	204
8	Behandlingsprogram	204
9	Rengøring	204
10	Opbevaring	205
11	Problemløsning	205
12	Tekniske data	206
12.1	Generelt	206
12.2	USB-netstikdel	206
13	Bortskaffelse	207
13.1	Bortskaffelse af emballagen	207
13.2	Bortskaffelse af produktet	207
14	Garanti	208
15	Kundeservice	208

I Pakkens indhold/enhedens dele

- | | |
|--------------------------|---|
| 1 Ansigtsmaske | 8 Terapiindikatorlys, 4× |
| 2 Stik | 9 Indikatorlys for manuel tilstand |
| 3 Stor elastikstrop, 2× | 10 Tilstandsknap |
| 4 Lille elastikstrop, 2× | 11 Opladningsport |
| 5 USB-kabel | 12 Indikatorlys for automatisk tilstand |
| 6 USB-vægadapter | 13 Driftsknap (⏻) |
| 7 Forbindelse | 14 Fjernbetjening |

2 Generelle oplysninger

2.1 Læsning og opbevaring af brugervejledningen



Denne brugervejledning leveres sammen med LED Face Mask 100 (herefter kaldet "produktet"), og den indeholder vigtige oplysninger om opsætning og håndtering.

Læs hele brugervejledningen omhyggelig, inden du bruger produktet. Det gælder især sikkerhedsinstruktionerne. Hvis du ikke gør, kan du komme til skade eller beskadige produktet. Brugervejledningen er baseret på de standarder og regler, der er gældende i EU. Når du er i udlandet, skal du altid overholde det pågældende lands retningslinjer og love. Gem brugervejledningen til senere brug. Sørg for at vedlægge brugervejledningen, hvis du senere giver produktet videre til en anden.

2.2 Symbolforklaring

Følgende symboler og signalord anvendes i brugervejledningen, på produktet eller på emballagen.

ADVARSEL!

Dette signalord/ord angiver en fare med moderat risiko, som kan medføre dødsfald eller alvorlig personskade, hvis den ikke undgås.

BEMÆRK!

Dette signalord advarer om mulige skader på ejendom.



Dette signalsymbol giver dig praktiske ekstrainformationer om håndteringen og brugen.



Læs brugsanvisningen.



Overensstemmelseserklæring: Produkter, der er markeret med dette symbol, opfylder alle fælles regler fra det Europæiske Økonomiske Samarbejdsområde, der skal anvendes.



Apparater, der er markeret med dette symbol, er kun egnet til brug i hjemmet (i tørre indendørsrum).



Dette symbol markerer målingsspændingen og målingsstrømmen for jævnstrøm.



Mærkningen "GS" står for "geprüfte Sicherheit" (kontrolleret sikkerhed). Produkter, der er mærket med dette symbol, opfylder kravene fra produktsikkerhedsloven (ProdSG).

IP20

USB-netstikdelen er beskyttet mod faste legemer op til en størrelse på 12 mm.



Det internationale effektivitetsmærke angiver, at strømforsyningen opfylder kravene til trin VI (USB-netstikdel).



USB-netstikdelen er udstyret med en kortslutningsstabil sikkerhedstransformer.



USB-netstikdelen råder over en DC-DC-omformer.



Dette symbol angiver polariteten af stifterne i USB-netstikdelen.



Dette symbol markerer elektriske apparater af beskyttelsesklasse II.

ta

Omgivelsestemperatur (USB-netstikdel)

3 Sikkerhed

3.1 Korrekt brug

Produktet er udelukkende designet til at genskabe gløden og elasticiteten i din hud. Det hjælper også med at forbedre hudens metabolisme, fremmer anti-ældningseffekter og reducerer inflammation, akne og rynker. Den er kun beregnet til privat brug og er således ikke egnet til erhvervsmæssig brug. Brug altid kun produktet på den måde, der er beskrevet i brugervejledningen. Alle andre former for brug anses for at være ukorrekt og kan resultere i personskade eller beskadigelse af ejendom. Producenten kan ikke holdes ansvarlig for skader eller personskade, der skyldes forkert eller ukorrekt brug.

3.2 Sikkerhedsinstruktioner

ADVARSEL! RISIKO FOR ELEKTRISK STØD!

- Tilslut kun produktet, hvis spændingen i stikkontakten svarer til de data, der fremgår af mærkepladen på USB-vægadapteren.
- Tilslut USB-vægadapteren til en stikkontakt, der er nem at komme til, så du hurtigt vil kunne afbryde den fra strømforsyningen, hvis der opstår problemer.
- Brug kun det medfølgende kabel og USB-vægadapteren til opladning. Brug dem ikke til andre formål.
- Brug ikke produktet, USB-kablet eller USB-vægadapteren, hvis de er beskadigede eller defekte. Fabrikanten eller kundeservice skal udskifte de beskadigede eller defekte dele for at undgå risici.

- Undlad selv at åbne kabinettet, og få i stedet en professionel til at udføre reparationer. Kontakt kundeservice i sådanne tilfælde. Ansvars- og garantikrav bortfalder, såfremt brugeren selv udfører reparationer eller hvis produktet tilsluttes eller betjenes forkert.
- Der må kun bruges dele, der overholder de oprindelige enhedsdata, til reparationer. Produktet indeholder elektriske og mekaniske dele, som er vitale i forhold til at beskytte brugeren mod risici og farer.
- Nedsænk ikke produktet, USB-kablet eller USB-vægadapteren i vand eller andre væsker. Hold dem væk fra vand.
- Sluk altid for produktet, når du ikke bruger det, når det skal rengøres, eller hvis der opstår en funktionsfejl. Tag altid USB-vægadapteren ud af stikkontakten, når du ikke oplader produktet.
- Rør aldrig ved kabinettet, USB-kablet og USB-vægadapteren med våde eller fugtige hænder.
- Indsæt aldrig genstande i kabinettet.
- Træk ikke i USB-vægadapteren ud af stikkontakten med USB-kablet; træk i stedet i altid i selve adapteren. Flyt aldrig, og bær aldrig produktet i USB-kablet.

- Hold produktet, USB-kablet og USB-vægadapteren væk fra åben ild og varme overflader.
- Læg USB-kablet på en sådan måde, at man ikke kan snuble over det.
- Bøj ikke USB-kablet, og vikl det ikke rundt om produktet. Læg ikke USB-kablet hen over skarpe kanter.
- Brug kun produktet indendørs.
- Brug ikke produktet, mens det oplades.

ADVARSEL! RISIKO FOR PERSONSKADE!

- Produktet kan bruges af personer med nedsatte, fysiske, følelsesmæssige eller mentale tilstande, eller som har manglende erfaring og viden, hvis de overvåges eller har fået instruktion i brug af produktet på en sikker måde, så de forstår de farer, der er forbundet hermed. Børn må ikke lege med produktet. Rengøring og brugervedligeholdelse må ikke udføres af børn.
- Produktet må ikke bruges på gravide kvinder, børn, personer med epilepsi, thyreoidpatienter, personer der tager thyreoidmedicin, personer der har fotoallergi eller tager medicin mod lysfølsomhed.
- Produktet må ikke bruges ved hudsygdom, sårdannelse, trauma eller sår efter operation.

- Brug ikke produktet mere end 15 minutter pr. behandling.
- Kontakt din læge, hvis du er usikker på, om du kan bruge produktet.
- Stands brugen af produktet, hvis du føler ubehag, udvikler unormale reaktioner (f.eks. kløe eller ubehagelig inflammation), eller hvis huden bliver varm, der hvor du føler ubehag.
- Hold børn væk fra produktet, USB-kablet og USB-vægadapteren.

BEMÆRK! RISIKO FOR SKADE!

- Hold produktet væk fra åben ild, varme overflader, høje temperaturer eller effekter fra vejr (f.eks. regn).
- Stop brugen af produktet, hvis dens dele revner eller bliver deforme. Beskadigede dele skal altid udskiftes med tilsvarende originale reservedele.

4 Kontrol af produktet og pakkens indhold

BEMÆRK! RISIKO FOR SKADE!

- Hvis du ikke er forsigtig, når du åbner pakken med en skarp kniv eller andre spidse genstande, kan du nemt komme til at beskadige produktet. Vær forsigtig, når du åbner den.

1. Tag produktet ud af emballagen.
2. Kontrollér for at sikre, at alle delene medfølger (se **Fig. A**).
3. Se efter, om produktet eller enkeltdele er beskadigede.
Undlad at bruge produktet, hvis det er tilfældet. Kontakt vores kundeservice.

5 Opladning

ADVARSEL! RISIKO FOR PERSONSKADE!

- Brug kun det medfølgende USB-kabel og USB-vægadapteren til opladning.
- Oplad kun produktet ved temperaturer mellem 0 og 40 °C.



- Oplad produktet helt, før du bruger det første gang, og når batteristrømmen er lav.
- Når batteristrømmen er lav på fjernbetjeningen **14**, blinker indikatoren 10 gange, før den afbrydes automatisk. Genoplad produktet.
- Produktet kan ikke bruges under opladning.
- Hvis produktet skal opbevares i en længere periode, skal opladningsniveauet kontrolleres, og litiumbatteriet skal oplades regelmæssigt.

1. Tilslut stikket **2** på ansigtsmasken **1** med stikket **7** på fjernbetjeningen.
2. Sæt den lille ende af USB-kablet **5** ind i opladningsporten **11** på fjernbetjeningen.
3. Sæt den store ende af USB-kablet ind i USB-porten på USB-vægadapteren **6**.

Du kan også tilslutte USB-kablet til en kompatibel USB-strømkilde (5 V, 0.5 A) (f.eks. en PC, laptop eller powerbank) til opladning.

4. Sæt USB-vægadapteren ind i en stikkontakt til opladning.

Kontrollér behandlingsindikatorlysene **8** for at følge opladningsstatus:

Et indikatorlys = 25 % opladet

To indikatorlys = 50 % opladet

Tre indikatorlys = 75 % opladet

Fire indikatorlys = fuld opladet

5. Når opladning er udført, fjernes USB-vægadapteren fra stikkontakten, og afbryd USB-kablet fra opladningsporten på fjernbetjeningen.

6 Samling

1. Åbn velcro-stykkerne på elastikstropperne (3)/(4).
2. Før de små elastikstropper (4) gennem de små åbninger øverst, og de store elastikstropper (3) gennem de store sideåbninger på ansigtsmasken (1) (se trin 1 i **Fig. B**).
3. Luk velcro-stykkerne for at fastgøre elastikstropperne på ansigtsmasken (se trin 2 i **Fig. B**).

7 Betjening

ADVARSEL! RISIKO FOR PERSONSKADE!

- Brug ikke produktet mere end 15 minutter pr. behandling.

DA

7.1 Udførelse af behandling

1. Oplad produktet helt, og påsæt elastikstropperne korrekt (3)/(4) (se kapitlet "Opladning" og "Samling").
2. Rengør og tør omhyggeligt dit ansigt og dine hænder. Sørg for, at de er fri for makeup og snavs.
3. Sid ned, eller lig ned, og placér ansigtsmasken (1) over ansigtet.
4. Brug velcro-stykkerne på enden af elastikstropperne, så ansigtsmasken sidder komfortabelt på ansigtet. De små elastikstropper (4) skal lukkes oven på hovedet, og de store elastikstropper (3) skal lukkes bag på hovedet (se **Fig. C**).
5. Sæt stikket (2) fra ansigtsmasken ind i stikket (7) på fjernbetjeningen (14).
6. Tryk, og hold på betjeningsknappen (⏻) (13) for at tænde for produktet.

Som standard gå produktet i manuel tilstand, hvor M1 (rød) behandling er valgt, når produktet er tændt.

7. Tryk evt. på tilstandsknappen (10) flere gange for at vælge mellem automatisk og manuel tilstand.

Det tilhørende tilstandsindikatorlys (9) eller (12) tændes i forhold til dit valg.

For at bruge manuel tilstand, se kapitel "Manuel tilstand".

For at bruge automatisk tilstand, se kapitlet "Automatisk tilstand".

8. Efter behandlingen skal du fjerne ansigtsmasken og påføre en serum og/eller dag-/natcreme på ansigtet.

7.2 Manuel tilstand

- Som standard gå produktet i manuel tilstand, hvor M1 (rød) behandling er valgt, når produktet er tændt.
- Hvis du ønsker en anden behandling (M2, M3 eller M4), skal du trykke på betjeningsknappen (⏻) 13 1–3 gange for at vælge. Det tilhørende behandlingsindikatorlys 8 tændes og viser dit valg.

Bemærk: Produktet slukkes, når der trykkes på betjeningsknappen (⏻) en fjerde gang.

- Når behandlingen er valgt, blinker indikatorlyset for manuel tilstand 9 5 gange, før indikatorlyset forbliver tændt, og produktet starter den valgte behandling.
- Funktioner i behandlingerne:

Behandling	LED	Bedst til
M1	Rød	Reducerer fine linjer og rynker, stimulerer collagen og hjælper til forbedring af blodcirkulationen
M2	Blå	Klarer bakterier, der medfører akne og hjælper med normalisering af olieproduktionen, for en klarere hud og forbedret hudtekstur
M3	Gul	Reducerer rødmen og har en lindrende og beroligende effekt på tør og følsom hud
M4	Lilla	Anti-inflammatorisk og anti-aldnings effekt til forbedring af hudens vitalitet

- Behandlingen varer 10 minutter. Produktet slår automatisk fra, når tiden for behandlingen er gået.
- Du kan også til hver en tid trykke og holde på betjeningsknappen (⏻) for at slå produktet fra.

7.3 Automatisk tilstand

- Når automatisk tilstand er valgt, blinker indikatorlyset for automatisk tilstand **12** 5 gange, før indikatorlyset forbliver tændt, og produktet starter behandlingen.
- I automatisk tilstand udfører produktet behandlingerne i følgende rækkefølge:
 - M1 (rød): 5 minutter
 - M2 (blå): 3 minutter
 - M3 (gul): 4 minutter
 - M4 (lilla): 3 minutter
- Hele behandlingen varer 15 minutter. Produktet slår automatisk fra, når tiden for behandlingen er gået.
- Du kan også til hver en tid trykke og holde på betjeningsknappen (**13**) for at slå produktet fra.

8 Behandlingsprogram

Hvis du bruger produktet første gang, skal du følge tidsplanen nedenfor:

Første uge	Brug en gang hver 3. dag, maks. 10 minutter ad gangen
Anden uge	Brug en gang hver 2. dag, maks. 10 minutter ad gangen
Tredje uge	Brug en gang hver 2. dag, maks. 10-15 minutter ad gangen
Fjerde uge	Brug en gang hver dag, maks. 10-15 minutter ad gangen

Når resultaterne vises, justeres frekvensen en eller to gange pr. uge.

9 Rengøring



ADVARSEL! RISIKO FOR ELEKTRISK STØD!

- Tag altid produktet ud af strømkilden, før der udføres rengøring.

BEMÆRK! RISIKO FOR SKADE!

- Brug ikke kraftige rengøringsmidler, (f.eks. eddike eller kalkfjernere) børster med hår af metal eller nylon eller skarpe eller metalliske redskaber, såsom knive, hårde skrabere og lignende.
- Brug ikke varmt vand til rengøring.

Brug en fugtig klud eller en vandbaseret serviet til at tørre ansigtsmasken af . Tør den derefter af med en tør klud.

10 Opbevaring

Alle dele skal være helt tørre, inden de lægges væk.

- Opbevar produktet et rent og tørt sted, hvor det ikke udsættes for varme og direkte sollys.
- Opbevar produktet, så det er uden for børns rækkevidde.
- Bedste beskyttelse opnås ved at opbevare produktet i den originale emballage.

11 Problemløsning

Nogle problemer skyldes måske mindre fejl, som du selv kan rette. Det gør du ved at følge anvisningerne i nedenstående skema. Hvis det ikke løser problemet, skal du kontakte kundeservice. Då mu ikke selv reparere produktet.

Fejl	Mulige årsager og afhjælpning
Produktet starter ikke.	<ul style="list-style-type: none">• Sørg for, at produktet er korrekt opladet.• Sørg for, at produktet ikke er tilsluttet til en USB-strømkilde. Produktet fungerer ikke, mens det oplades.
Produktet oplader ikke.	<ul style="list-style-type: none">• Sørg for, at USB-kablet er korrekt tilsluttet mellem opladningsporten og USB-strømkilden.

12 Tekniske data

12.1 Generelt

Model:	ND-FM02
Nominel spænding:	3,7 V
Batterikapacitet:	1,500 mAh litium
Antal lysdioder:	100
Materialer:	Silikone som kan anvendes i fødevarer, ABS
Vægt:	307 g
Mål (L × B × H):	383 × 198 × 33,5 mm

12.2 USB-netstikdel

Modelnummer:	PS06H050K0500EU
Indgang:	100–240 V~ 50/60 Hz 0,25 A
Udgang:	5,0 V --- 0,5 A, 2,5 W
Beskyttelsesklasse:	II
Beskyttelsesform:	IP20 (beskyttet mod faste stoffer op til 12 mm)

Offentliggjorte data	Værdi og præcision	Enhed
Producentens navn eller mærke, handelsregister-nummer og adresse:	Shenzhen Flypower Technology Co., Ltd. Building A2, Haosan Linpokeng 2nd Industry Zone, Nanpu Road, Shajing, Bao'an, Shenzhen, Guangdong, Kina	
Modelbetegnelse:	PS06H050K0500EU	
Indgangsspænding:	100–240	V
Indgangsvekselstrøm-frekvens:	50/60	Hz
Udgangsspænding:	5,0	V
Udgangsstrøm:	0,5	A

DA

Offentliggjorte data	Værdi og præcision	Enhed
Udgangseffekt:	2,5	W
Gennemsnitlig effektivitet ved brug:	73,61 (min.)	%
Effektivitet ved lav belastning (10 %):	63,55 (min.)	%
Strømforbrug ved nulbelastning:	0,0396 (max.)	W

13 Bortskaffelse

13.1 Bortskaffelse af emballagen



Sortér emballagen, inden du smider den ud. Læg papir og pap i de respektive genbrugsbeholdere.

13.2 Bortskaffelse af produktet

(Gælder for EU og andre europæiske lande med separate indsamlingsystemer til genanvendelige materialer)



Gamle apparater må ikke bortskaffes sammen med husholdningsaffaldet!

Hvis produktet ikke længere skal bruges på et tidspunkt, **skal det bortskaffes**

i overensstemmelse med de gældende regler i din kommune/dit område. Det sikrer, at gamle

apparater genanvendes på en professionel måde, og udelukker, at de får negative konsekvenser for miljøet. Elektrisk udstyr er derfor mærket med det symbol, der vises her.

Batterier og genopladelige batterier på må ikke bortskaffes sammen med husholdningsaffald!



Som slutbruger er du forpligtet iht. loven at aflevere batterier og genopladelige batterier, uanset om de indeholder skadelige stoffer* eller ej, på et genbrugssted, der drives af kommunen eller til en forhandler, så de kan bortskaffes på en miljøvenlig måde.

Tag hele produktet (inklusive det genopladelige batteri) til genbrugsstedet, og sørg for, at det ikke er opladet!

* mærket med: Cd = cadmium, Hg = kviksølv, Pb = bly

Bemærk: For at fjerne det genopladelige batteri skal du vikle et håndklæde rundt om fjernbetjeningen og bruge en hammer til at smadre kabinettet. Sørg for, at dine øjne og hænder er beskyttede for at undgå personskade. Bemærk, at fjernelse af det genopladelige batteri ikke kan fortrydes.

14 Garanti

Produktet er omfattet af en 2-årig garanti i overensstemmelse med europæiske bestemmelser og love. Omfanget af garantien for dette produkt er begrænset til tekniske fejl, der skyldes fejlbehæftede produktionsprocesser. Hvis du vil anføre et krav under garantien, skal du kontakte vores kundeservice for anvisninger. De kan måske løse problemet for dig, uden at du behøver sende produktet tilbage til forretningen eller vores servicecenter. Vores kundeservice er altid glade for at hjælpe dig!

DA

15 Kundeservice

Du kan finde flere oplysninger om Silk'n's produkter på det regionale Silk'n-websted: www.silkn.eu. Hvis enheden er beskadiget, fejlbehæftet, skal repareret eller du har brug for hjælp, bedes du kontakte det nærmeste Silk'n-servicecenter. Denne vejledning fås også som pdf-fil, der kan downloades på www.silkn.eu.

Service nummer: +31(0)180-330550

E-mail: info@silkn.eu

2107_007_MULTI



Silk'n[®]
Beautiful Technology

Invention Works B.V.
Donk IB, 2991 LE Barendrecht
The Netherlands

www.silkn.eu • info@silkn.eu



© 2021 Home Skinovations Ltd. All rights reserved. SILK'N and the SILK'N logo are registered trademarks of Home Skinovations Ltd.