

Gebruikshandleiding

Smart-UPSTM C Noodstroomvoorziening

1000/1500 VA
Toren/rackmontage 2U
120 Vac/230 Vac

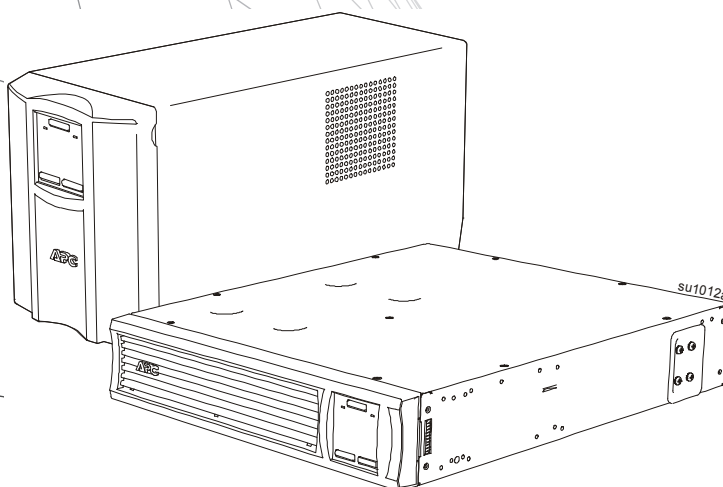

Belangrijke veiligheidsmededelingen

BEWAAR DEZE INSTRUCTIES - Deze handleiding bevat belangrijke instructies die u moet opvolgen tijdens de installatie en het onderhoud van de UPS en batterijen.

Lees de instructies zorgvuldig. Raak vertrouwd met het apparaat voordat u pogingen doet om het apparaat te installeren, te gebruiken, te repareren of te onderhouden. Overal in deze handleiding en op de apparatuur kunnen de volgende speciale berichten voorkomen om te waarschuwen voor potentiële gevaren of om de aandacht te vestigen op informatie die de procedure verduidelijkt of vereenvoudigt.



Als dit symbool is toegevoegd aan het productveiligheidslabel Gevaar of Waarschuwing, betekent dit dat er een elektrisch gevaar bestaat dat zal leiden tot persoonlijk letsel als de instructies niet worden opgevolgd.



Dit is het symbool voor veiligheidswaarschuwingen. Het wordt gebruikt om u te wijzen op risico's die persoonlijk letsel tot gevolg kunnen hebben. Houd u aan alle veiligheidsberichten die naast dit symbool staan, om letsel of overlijden te voorkomen.

⚠ GEVAAR

GEVAAR wijst op een gevaarlijke situatie die, indien niet vermeden, zal leiden tot overlijden of ernstig letsel.

⚠ WAARSCHUWING

WAARSCHUWING wijst op een gevaarlijke situatie die, indien niet vermeden, zou kunnen leiden tot overlijden of ernstig letsel.

⚠ LET OP

LET OP wijst op een gevaarlijke situatie die, indien niet vermeden, zou kunnen leiden tot licht of matig letsel.

MELDING

MELDING gaat over praktijken die niet verwant zijn met fysieke letsels.

Richtlijnen voor hanteren van product



<18 kg
<40 lb



18-32 kg
40-70 lb



32-55 kg
70-120 lb



>55 kg
>120 lb



Veiligheidsvoorschriften en algemene informatie

Inspecteer de inhoud van de verpakking bij ontvangst.

Breng de transporteur en de wederverkoper van eventuele schade op de hoogte.

- Leef alle nationale en regionale elektrische voorschriften na.
- Alle bedrading dient door een gekwalificeerde elektricien te worden uitgevoerd.
- **Door niet uitdrukkelijk door APC by Schneider Electric goedgekeurde wijzigingen aan dit apparaat kan de garantie ongeldig worden.**
- Deze UPS is uitsluitend bedoeld voor gebruik binnen gebouwen.
- Gebruik dit toestel niet in direct zonlicht, in contact met vloeistoffen of in extreem stoffige of vochtige omstandigheden.
- Zorg ervoor dat de luchtopeningen in de UPS niet worden geblokkeerd. Zorg voor voldoende ruimte voor een goede ventilatie.
- Sluit een UPS met een op de fabriek gemonteerd netsnoer direct aan op een stopcontact. Gebruik geen overspanningsbeveiligingen of verlengsnoeren.
- Deze apparatuur is zwaar. Gebruik altijd veilige heftechnieken die geschikt zijn voor het gewicht van de apparatuur.

Veiligheid bij het deactiveren

De UPS bevat interne batterijen. Dit houdt gevaar voor een elektrische schok in, zelfs als het apparaat is losgekoppeld van het elektriciteitsnet. Controleer voor installatie of onderhoud van de apparatuur of de:

- Voedingsschakelaar in de stand **UIT** staat.
- Controleer of de batterijen zijn verwijderd uit de UPS.

Elektrische veiligheid

- Gebruik gereedschap met geïsoleerde handvatten.
- Raak geen enkele metalen connector aan voordat de stroom is uitgeschakeld.
- Voor modellen met een vast bedrade invoer moet de aansluiting op het lichtnet worden uitgevoerd door een elektricien.
- Alleen 230 V-modellen: Om te voldoen aan de EMC-richtlijn voor in Europa verkochte producten mogen de aan de UPS bevestigde snoeren niet meer dan 10 meter lang zijn.
- De beschermende aardgeleider voor de UPS voert de lekstroom van de lasten (computerapparatuur) af. Er moet een geïsoleerde aardgeleider worden aangebracht als onderdeel van het circuit dat stroom naar de UPS toevoert. De geleider moet dezelfde dikte en isolatiemateriaal hebben als de andere geleiders van het circuit. De geleider moet groen zijn en met of zonder gele streep.
- Lekstroom voor een insteekbare UPS van type A kan 3,5 mA overschrijden wanneer een afzonderlijke aardingsklem wordt gebruikt.
- De aardgeleider van de UPS-ingang moet correct verbonden zijn met beschermende aarde op het servicepaneel.
- Als de UPS-ingangsstroom wordt geleverd door een afzonderlijk afgeleid systeem, moet de aardgeleider correct zijn verbonden met de voedingstransformator of de motorgeneratorset.

Veiligheid van de bedrading

- Vergewis u ervan dat alle elektrische circuits en de laagspanningscircuits (stuurcircuits) spanningsloos en vergrendeld zijn alvorens kabels te installeren of aansluitingen te maken in de aftakkast of op de UPS.
- De bedrading dient te worden uitgevoerd door een bevoegde elektricien.
- Houd u aan de nationale en lokale regelgeving.
- Voor alle bedradingen is trekontlasting vereist (bijgeleverd met selecte producten). Opklembare trekontlastingen zijn aanbevolen.
- Alle openingen die toegang geven tot UPS-bedradingsterminals moeten worden afgedekt. Als dit niet gebeurt, kan dit tot lichamelijk letsel of schade aan de apparatuur leiden.
- Kies de kabeldikte en de stekkers overeenkomstig de nationale en lokale regelgeving.

Veiligheid van de batterij

- Zorg dat u batterijen vervangt door batterijen met hetzelfde nummer en van hetzelfde type.
- De batterijen gaan normaal gesproken twee tot vijf jaar mee. De levensduur van een batterij hangt af van de omgevingsfactoren. Verhoogde omgevingstemperaturen, netspanning van slechte kwaliteit en frequente ontladingen van korte duur verkorten de levensduur van batterijen. De batterij moet worden vervangen voorafgaand aan het einde van de levensduur.
- Vervang de batterijen onmiddellijk als het apparaat aangeeft dat batterijvervanging nodig is of als de batterijen het einde van hun levensduur bereikt hebben, ongeacht wat eerst optreedt.
- APC by Schneider Electric gebruikt afgedichte loodzuurbatterijen. Bij normaal gebruik en behandeling is er geen contact met de interne componenten van de batterij. Overbelasting, oververhitting of ander verkeerd gebruik van batterijen kan leiden tot lekkage van elektrolyt uit de batterij. Vrijgekomen elektrolyt is giftig en kan schadelijk zijn voor de huid en de ogen.
- LET OP: Verwijder juwelen zoals polshorloges of ringen alvorens batterijen te installeren of te vervangen. Een hoge kortsluitstroom die wordt doorgegeven via geleidende materialen kan ernstige brandwonden veroorzaken.
- LET OP: Geef accu's nooit mee voor vuilverbranding. De batterijen kunnen ontploffen.
- LET OP: Open of wijzig accu's niet. Het materiaal dat zo kan vrijkomen is schadelijk voor de huid en de ogen en kan giftig zijn.

Algemene informatie

- Het model- en serienummer vindt u op een klein etiket achterop. Bij sommige modellen zit er nog een etiket op het frame onder de voorklep.
- Gebruikte batterijen moeten altijd worden gerecycled.
- Recycle de verpakkingsmaterialen of bewaar ze om ze opnieuw te kunnen gebruiken.

Waarschuwing FCC Klasse A radiofrequentie

Dit toestel is getest en in overeenstemming bevonden met de limieten voor een digitaal toestel van klasse A krachtens deel 15 van de reglementen van de FCC (Federal Communications Commission). Deze limieten dienen een redelijke bescherming te bieden tegen schadelijke interferentie wanneer het toestel in een commerciële omgeving bediend wordt. Dit toestel genereert en gebruikt radiofrequentie-energie en kan deze uitstralen indien het niet in overeenstemming met de gebruiksaanwijzing geïnstalleerd en gebruikt wordt. Het kan schadelijke interferentie met radiocommunicatie veroorzaken. Wanneer dit toestel in een woonomgeving wordt gebruikt, is schadelijke interferentie te verwachten. In dat geval dient de gebruiker op eigen kosten een oplossing te vinden voor de interferentie.

WAARSCHUWING: Dit is een product in de categorie C2 UPS. In een woonomgeving kan dit product radiostoring veroorzaken: in dat geval moet de gebruiker de benodigde extra maatregelen nemen.

Rackmontage SMC1000-2UC en SMC1000I-2UC

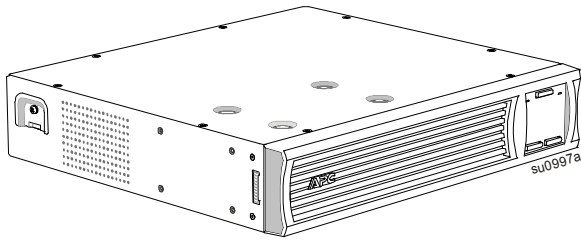

Toren SMC1000C, SMC1000IC, SMC1500C en SMC1500IC

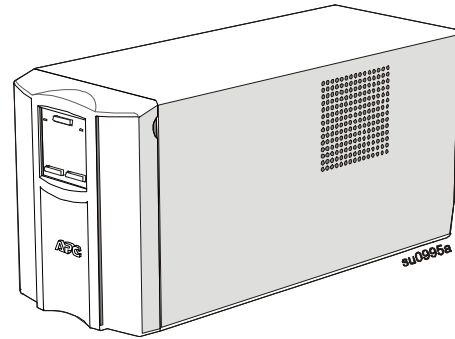

Rackmontage SMC1500-2UC en SMC1500I-2UC

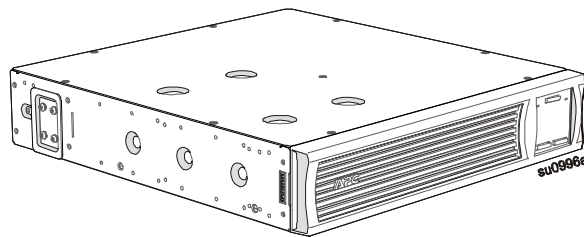

Specificaties

Meer specificaties kunt u vinden op de website van APC by Schneider Electric, www.apc.com.

Omgevingspecificaties

| | | |
|-------------------------|--|---|
| Temperatuur | Tijdens bedrijf | 0 tot 40 °C (32 tot 104 °F) |
| | Opslag | -15 tot 45 °C (5 tot 113 °F) laad de UPS-batterij om de zes maanden op |
| Maximumhoogte | Tijdens bedrijf | 3.000 m (10.000 ft) |
| | Opslag | 15.000 m (50.000 ft) |
| Luchtvochtigheid | Relatieve luchtvochtigheid tussen 0% en 95%, niet-condenserend | |

Productoverzicht

Onderdelen van het voorpaneel

Rackmontage SMC1000-2UC en SMC1000I-2UC

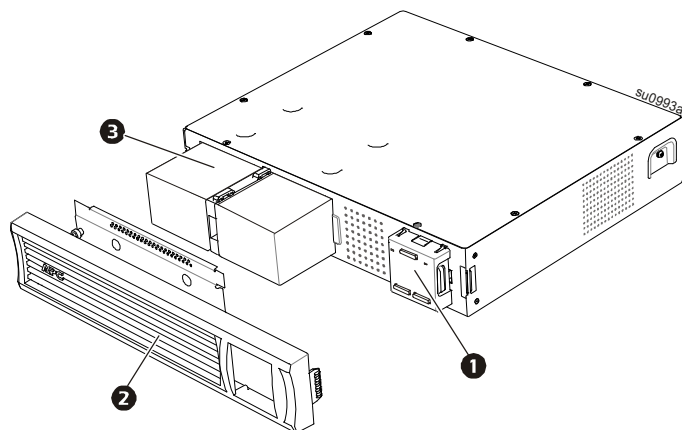

Toren SMC1000C, SMC1000IC, SMC1500C en SMC1500IC

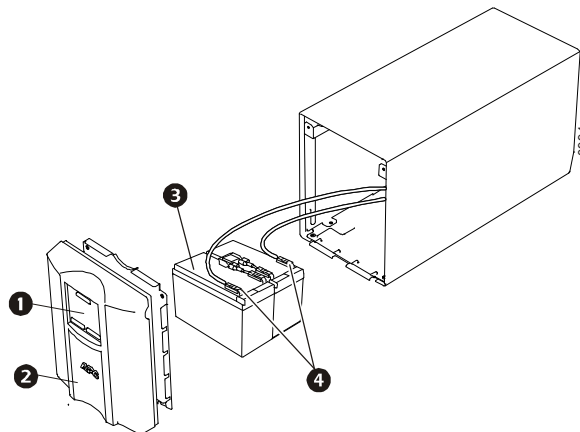

Rackmontage SMC1500-2UC en SMC1500I-2UC

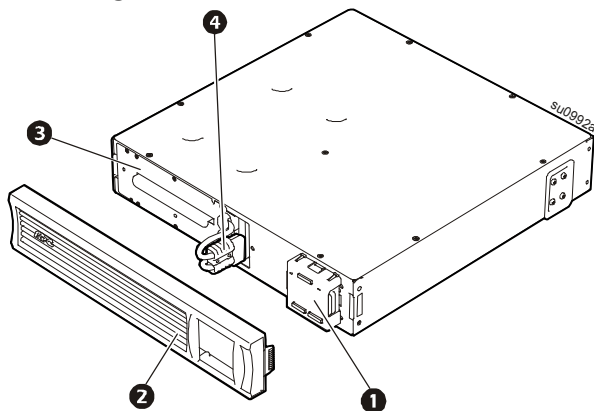

- 1 Display (meer informatie hieronder)
- 2 Voorklep
- 3 Batterij
- 4 Interne batterijaansluiting

Onderdelen van het achterpaneel

- 1 APC™ SmartConnect-poort
- 2 Seriële poort
- 3 USB-poort
- 4 Aardingsschroef chassis
- 5 Stroombeveiliging
- 6 Stopcontacten
- 7 Batterijstekker

Rackmontage SMC1000-2UC

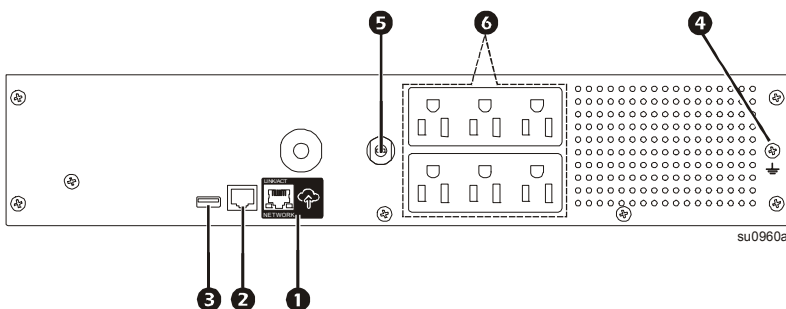

Rackmontage SMC1500-2UC

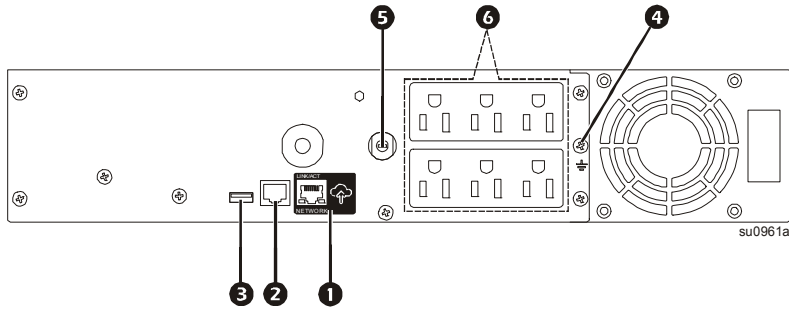

Toren SMC1000C en SMC1500C

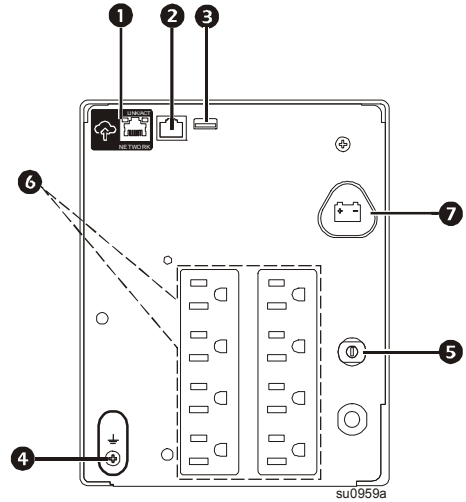

Rackmontage SMC1000I-2UC

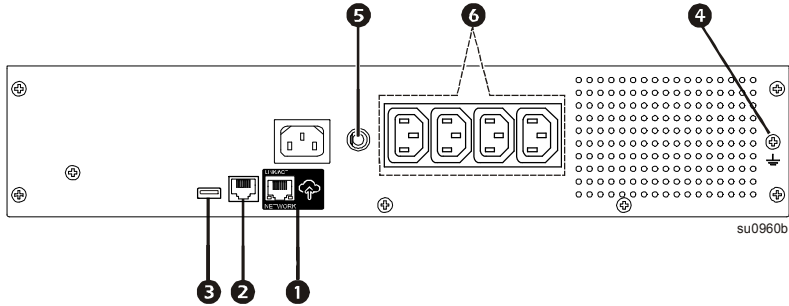

Toren SMC1000IC en SMC1500IC

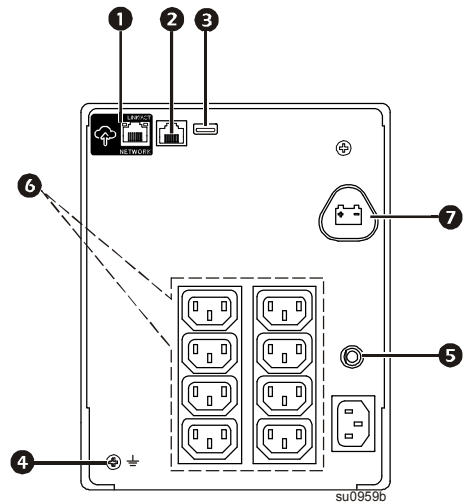

Rackmontage SMC1500I-2UC

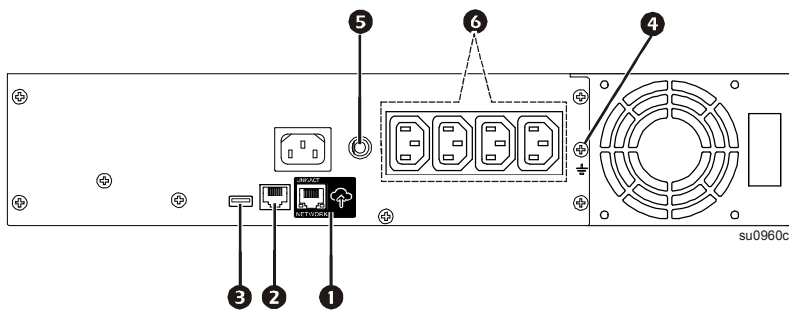

Afmetingen en gewicht

Towermodellen

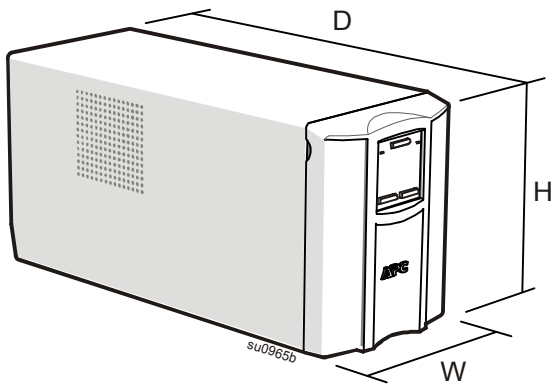

Rackmontagemodellen

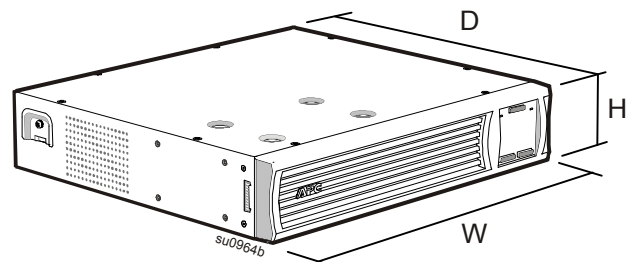

| Model | Afmetingen (in/mm) H x B x D | Gewicht (lb / kg) |
|---------------------------|--|-------------------|
| SMC1000C, SMC1000IC | 8,6 x 6,7 x 17,3 in (219 x 171 x 439 mm) | 37,5 / 17 |
| SMC1500C, SMC1500IC | | 44,3 / 20,1 |
| SMC1000-2UC, SMC1000I-2UC | 3,4 x 17 x 16 in (86 x 432 x 409 mm) | 39,3 / 17,8 |
| SMC1500-2UC, SMC1500I-2UC | 3,4 x 17 x 18,8 in (86 x 432 x 477 mm) | 55,8 / 25,3 |

Installatie

Zie voor informatie over het installeren van de UPS de met de UPS meegeleverde installatiehandleiding.

De installatiegids is eveneens beschikbaar op de documentatie-cd die met de UPS is meegeleverd en op de website van APC by Schneider Electric, www.apc.com.

Plaatsing

De UPS is bedoeld voor IT-omgevingen. Vermijd plaatsing op locaties met overmatig stof, te hoge temperatuur en vochtigheid. Denk eraan dat een hogere temperatuur dan 25°C een negatief effect kan hebben op de levensduur van de batterij en de UPS. Alle ventilatie-openingen op de zijkant en achterkant van de UPS moeten vrij zijn van obstructies.

De UPS is zwaar. Voor rackmontage-apparaten wordt aanbevolen om de batterijen te verwijderen voor eenvoudigere installatie. De UPS moet onderaan in het rack worden geplaatst.

Aansluiten op apparatuur en netspanning.



Opmerking: De UPS wordt tijdens de drie eerste uren in normaal bedrijf voor 90% opgeladen. Verwacht niet dat de batterij tijdens deze eerste laadperiode volledig wordt opgeladen.

LET OP

RISICO VOOR SCHADE AAN APPARATUUR OF PERSONEN

- Houd u aan alle nationale en regionale elektrische voorschriften.
- De bedrading dient door een gekwalificeerde elektricien te worden uitgevoerd.
- Sluit de UPS altijd aan op een geaarde wandcontactdoos.

Het negeren van deze instructies heeft mogelijk letsel tot gevolg.

1. Sluit apparatuur aan op de uitgangen op de achterkant van de UPS.
2.  Sluit de APC™ SmartConnect-poort aan op uw dichtstbijzijnde netwerkschakelaar met gebruik van de meegeleverde kabel.
3. Sluit de UPS-ingang aan op wisselstroom.
4.  Druk op de aan/uit-knop op het UPS-display om de UPS-uitgang in te schakelen.
Opmerking: De Online-LED licht groen op als de uitgang aan is.
5. Meld u aan bij www.smartconnect.apc.com of scan de QR-code om het registratieproces te starten. De website bevat instructies voor het aanmaken van uw online account, het activeren van uw garantie en beginnen met het op afstand bedienen van uw UPS.

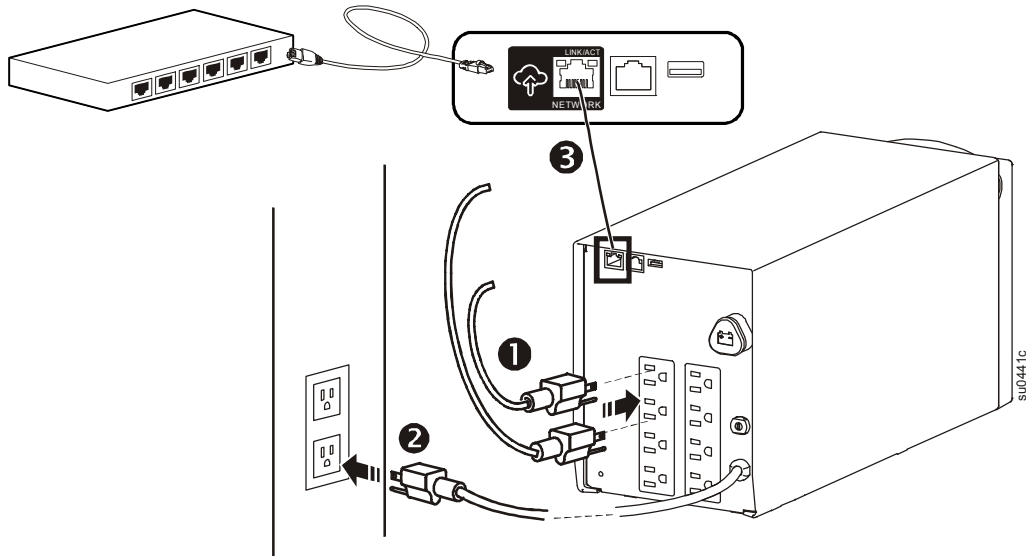

Opmerking: Door het verbinden van dit product met het internet via de APC SmartConnect-poort, gaat u akkoord met de Gebruiksvoorwaarden van APC by Schneider Electric zoals kan worden geraadpleegd op smartconnect.apc.com. Het beleid van Schneider Electric betreffende gegevensprivacy kan tevens worden gevonden op smartconnect.apc.com.

Statusindicatoren

Functies scherm

1000/1500 VA 120 Vac

1000/1500 VA 230 Vac

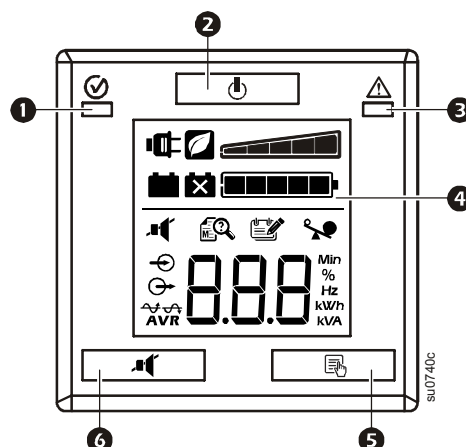
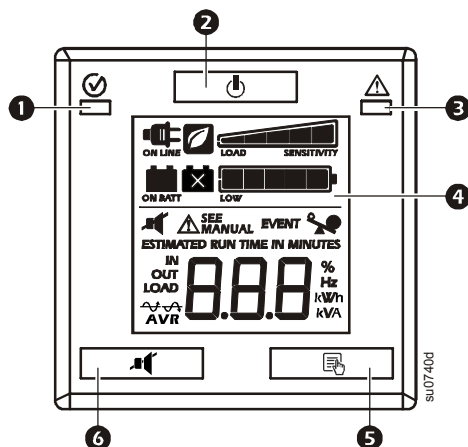

















- 1 LED Op stroom/op batterij
- 2 AAN/UIT-knop
- 3 Fout bedrading van de site/systeemstoring LED
- 4 Display-interface
- 5 MENU-knop
- 6 Knop DEMPEN/ENTER

Opmerking: Raadpleeg pagina 11 van hoofdstuk “Display Menu” in deze handleiding voor een uitgebreide beschrijving van de knoppen en pictogrammen op het voorpaneel.





| Status | Led | Hoorbare indicator Aan | Hoorbare indicator stopt |
|---|--|--|---|
| Aan De UPS levert wisselstroom aan de aangesloten apparatuur. | De Online-/Op batterij- LED licht groen op. | Geen | NVT |
| Op batterij De UPS levert batterijvermogen van de interne batterij. | De Online-/Op batterij- LED licht groen op. | De UPS piept 4 keer elke 30 seconden. | Het piepen stopt bij herstel van de wisselstroomvoeding of als de knop DEMPEN gedurende 2 seconden wordt ingedrukt. |
| Systeemfout gedetecteerd De UPS heeft een interne systeemfout gedetecteerd. Raadpleeg “Systeemfouten en Meldingscodes”. | Systeemfout- LED licht rood op. | Constante toon (alleen voor ernstige fouten) | Het alarm stopt als de AAN/UIT-knop 2 seconden is ingedrukt. Dit heeft een Systeemfoutreset tot gevolg. |



Weergeven pictogrammen

| 120 Vac | 230 Vac | Beschrijving |
|--|---|--|
|  ON LINE |  | Op stroom: De UPS levert geconditioneerde wisselstroom aan de aangesloten apparatuur. |
|  | | Groene modus: De UPS werkt op het efficiëntste niveau door ongebruikte AVR-componenten te negeren terwijl een aanvaardbare wisselstroomspanning aanwezig is. De UPS opent en sluit de modus Groen modus automatisch en brengt de energiebescherming niet in gevaar. |
|  | | Belastingcapaciteit: Het percentage van de belastingcapaciteit wordt aangegeven door het aantal opgelichte secties in de belastingbalk. Elke balk staat voor 20% van de belasting. |
| ESTIMATED RUN TIME IN MINUTES | Min | Geschatte bedrijfsduur/min: Dit geeft het aantal minuten aan dat de batterij actief kan zijn als de UPS omschakelt naar batterijvoeding. |
|  | | Batterij opladen: Het laadniveau van de batterij wordt aangegeven door het aantal opgelichte secties in de balk. Als alle vijf blokjes oplichten, is de batterij volledig geladen. Elk blokje staat voor 20% van de laadcapaciteit. |

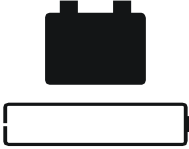
| 120 Vac | 230 Vac | Beschrijving |
|---|---|--|
|  | | Overbelasting: De apparatuur die op de UPS is aangesloten trekt meer vermogen dan de spanningswaarde toestaat. |
| EVENT |  | Gebeurtenis: De gebeurtenissteller geeft het aantal gebeurtenissen aan dat is opgetreden waardoor de UPS moest overschakelen op batterijgebruik. |
| IN OUT LOAD |  | In: Ingangsvoltage. Uit: Uitgangsvoltage. Load [belasting]: Uitgangsstroom. |
|  SEE MANUAL |  | Systeemfout gedetecteerd: Er heeft zich een interne systeemfout voorgedaan. Op de display licht het storingsnummer op. Raadpleeg "Systeemfouten en Meldingscodes op pagina 15". |
|  AVR | | Automatische spanningsregeling (AVR): De UPS heeft een AVR-versterkingsfunctie die automatisch lage of hoge niveaus van de ingangsspanning compenseert zonder batterijvermogen te gebruiken.  Wanneer het opgelicht is, compenseert de UPS een lage ingangsspanning.  Wanneer deze indicator brandt, compenseert de UPS een hoge ingangsspanning. |
|  | | Dempen: Een opgelichte lijn door het pictogram geeft aan dat het hoorbare alarm is uitgeschakeld. |
|  | | Batterijfout gedetecteerd Het pictogram knippert om aan te geven dat de batterij is losgekoppeld. Als het pictogram continu oplicht, is de zelftest van de UPS mislukt of heeft de batterij bijna het einde van zijn levensduur bereikt en moet deze worden vervangen. Raadpleeg "Systeemfouten en Meldingscodes op pagina 15". |
|  | | Op batterij: De UPS levert reservestroom aan de aangesloten apparatuur. |

LCD statusindicator

| Status | LCD-pictogram | Hoorbare alarmsignalen | Hoorbaar alarmsignaal stopt |
|---|---|--|--|
| Op batterij De batterij van de UPS levert stroom aan de aangesloten apparatuur. |  | Om de dertig seconden vier piepen. | De pieptoon stopt als de wisselstroomvoeding wordt hersteld of als de UPS wordt uitgeschakeld. |
| Wisselstroom overbelast Een overbelasting is opgetreden terwijl de UPS op wisselstroom werkt. |  | Constante toon | Het alarm stopt als niet-essentiële apparatuur is losgemaakt van de uitgangen of als de UPS wordt uitgeschakeld |
| Overbelasting batterijvermogen Een overbelasting is opgetreden terwijl de UPS op batterijvermogen werkt. |  | Constante toon | Het alarm stopt als niet-essentiële apparatuur wordt losgekoppeld van de uitgangen of als de UPS wordt uitgeschakeld. |
| Low-Battery De UPS levert batterijvermogen aan de aangesloten apparatuur en de batterij is bijna volledig leeg. |  | Doorlopend geluidssignaal | De pieptoon stopt als de wisselstroomvoeding wordt hersteld of als de UPS wordt uitgeschakeld. |
| Batterijfout gedetecteerd De UPS werkt op wisselstroom. De batterij levert niet de verwachte ondersteuning. |  | De UPS laat tweemaal een pieptoon horen om aan te geven dat de batterij is losgekoppeld. De UPS laat continu een pieptoon horen gedurende een minuut om de vijf uur om aan te geven dat de batterij moet worden vervangen. | Controleer of de batterij goed is aangesloten. De batterij is bijna aan het eind van zijn bruikbare levensduur en moet worden vervangen. |





| Status | LCD-pictogram | Hoorbare alarmsignalen | Hoorbaar alarmsignaal stopt |
|---|--|------------------------|--|
| Systeemfout gedetecteerd Er is een interne fout opgetreden in de UPS. | Modellen 120 Vac  Modellen 230 Vac  | NVT | Identificeer de foutmelding op het display en raadpleeg de tabel met codes in het hoofdstuk "Systeemfouten en meldingscodes" op pagina 15. |

Weergave menu



Het hoofddeel van het display zal de verschillende parameters van de UPS weergeven.  Met het drukken op de knop kunt u wisselen tussen de verschillende menu's die zijn geprogrammeerd voor Uitgangsspanning, Runtime, Ingangsspanning, SmartConnect-status, etc.

Naslaggids voor functies

Normale modus

| Functie | Knop | Tijd (seconden) | UPS Staat | Beschrijving |
|--------------------|---|-----------------|-----------|--|
| Aan/uit | | | | |
| Aan |  | 0,2 | Uit | Druk op de knop STROOM AAN/UIT om de UPS-uitgang in te schakelen. De UPS werkt op wisselstroom. Als geen wisselstroom aanwezig is, werkt de UPS op batterijvermogen. |
| Uit |  | 5 | Aan | Druk op de knop STROOM AAN/UIT om de uitgang uit te schakelen met behulp van uitschakelingsvertraging. Om de uitgang direct uit te schakelen druk op de knop STROOM AAN/UIT en houd deze 5 seconden ingedrukt. |
| Beeldscherm | | | | |
| Menu-knop |  | 0,2 | Aan | De knop Menu zal het display verder laat gaan naar het volgende gegevensitem. Als het display donker is om energie te besparen zal het display oplichten als u drukt op de knop Menu. |
| Dempen | | | | |
| In-/uitschakelen |  | 2 | Aan | De geluidsalarmen inschakelen of uitschakelen. Het pictogram Dempen licht op en de UPS piept één keer. |
| Fout resetten |  | 2 | Fout | Druk nadat een storing is waargenomen op de AAN/UIT-knop om de visuele indicatie te verwijderen en terug te keren naar stand-by. |





Configuratiemodus





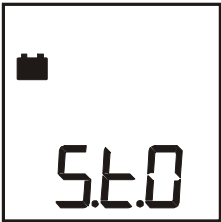
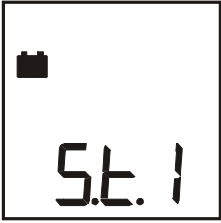
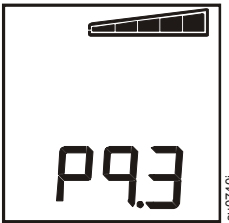
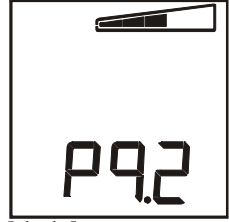

Configuratiemodus biedt de mogelijkheid om UPS-parameters aan te passen en te starten met bedieningsacties. Om naar configuratiemodus te gaan houdt u de knoppen DEMPEN  en MENU  tegelijkertijd ingedrukt



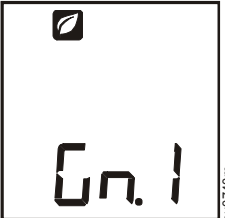

gedurende 2 seconden totdat het systeem een korte pieptoon afgeeft en het display zal knipperen om aan te geven dat de UPS naar de configuratiemodus is gegaan.

Eenmaal in configuratiemodus Mode leiden de knoppen MENU u door het menu met de beschikbare opties. De knop DEMPEN wisselt tussen de configuratie-instellingen voor die optie.

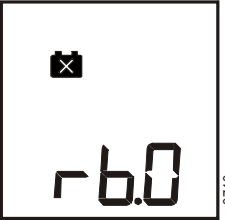
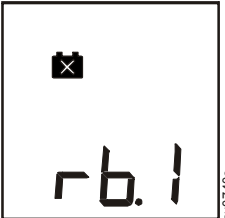
Opmerking: Als de UPS gedurende 20 seconden geen activiteit in de configuratiemodus detecteert, of als de knoppen DEMPEN en MENU tegelijkertijd worden ingedrukt gedurende 2 seconden totdat het systeem een korte pieptoon afgeeft, zal de UPS terugkeren naar Normale modus.

| Functie | Opties | Beschrijving |
|-------------------------|--|--|
| Firmware-upgrade | <ul style="list-style-type: none"> UP.0 UP.0 = firmware geldig en anders dan momenteel operationele firmware  UP.1 UP.1 = de firmware-update bevestigen  UPd UPd = firmware-update in behandeling  | <p>De modus verschijnt alleen als de firmware is opgeslagen in geheugen en anders is dan de huidige operationele firmware.</p> <p>UP.0 geeft aan dat nieuwe firmware beschikbaar is en anders dan huidige firmware, maar zal niet installeren totdat de gebruiker hiertoe opdracht geeft.</p> <p>Het indrukken van DEMPEN geeft opdracht aan de UPS om nieuwe firmware te installeren en wijzigt het display naar UP.1.</p> <p>UP.1 geeft aan dat het systeem gereed is voor installatie van firmware.</p> <p>Druk MENU om de firmware te installeren en Configuratiemodus af te sluiten; of druk DEMPEN om terug te keren naar UP.0 (installatie firmware wordt afgebroken).</p> |
| Zelftest | <ul style="list-style-type: none"> 0: Standaardinstelling  1: Zelftest starten  | <p>Standaardinstelling St.0, geeft aan dat een zelftest niet is aangevraagd</p> <p>Het drukken op MENU vereist een Zelftest en wijzigt display naar St.1.</p> <p>Druk MENU om de Zelftest te starten en Configuratiemodus af te sluiten; of druk DEMPEN om terug te keren naar St.0 (Zelftest wordt afgebroken).</p> <p>Opmerking: Zelftesten worden alleen uitgevoerd als de uitgang aan is.</p> |
| Stroomkwaliteit | <ul style="list-style-type: none"> Good [goed]  Fair [redelijk]  Poor [slecht]  | <p>Selecteer het gevoeligheidsbereik afhankelijk van de gewenste kwaliteit van de uitgevoerde wisselstroom.</p> <ul style="list-style-type: none"> Pq.3: (Standaard) Goed - Indien geselecteerd, schakelt het apparaat vaker over op batterijvoeding om de aangesloten apparatuur van de zuiverste stroom te voorzien. Gebruik deze instelling als de ingangsstroom normaal gesproken goed is omdat het de verbonden belasting met de zuiverste stroom voorziet. Pq.2 - Redelijk moet worden geselecteerd als het apparaat te vaak werkt op batterij op de hoge instelling. Dit maakt het apparaat minder gevoelig voor verstoringen van de ingangsstroom. Gebruik deze instelling als er vaak fluctuaties optreden in de de stroomtoevoer. Pq.1 - Als Slecht wordt geselecteerd, dan kan de UPS meer spanningsschommelingen aan en wordt minder vaak op batterijvoeding overgeschakeld. <p>De fabrieksinstelling van het apparaat is Goed.</p> |

| Functie | Opties | Beschrijving |
|---|---|--|
| Instelling uitvoerspanning | <ul style="list-style-type: none"> • voor 120V-modellen: 110 -> 120 -> 127 • voor 230V-modellen: 220 -> 230 -> 240  | Selecteer de uitgangsspanning (niet beschikbaar op sommige modellen) |
| LCD-energiebesparingsmodus | <ul style="list-style-type: none"> • dP.0 = uitschakelen • dP.1 = inschakelen  | <p>dP.1 - Ingeschakeld (standaard) - Indien ingeschakeld zal de LCD automatische dimmen na 60 seconden zonder activiteit</p> <p>dP.0 - Uitgeschakeld - Het display zal altijd verlicht blijven.</p> |
| Communicatieprotocol | <ul style="list-style-type: none"> • cP.0 = uitschakelen • cP.1 = inschakelen  | Hiermee wordt het Modbus-communicatieprotocol ingesteld op Enable (Inschakelen) of Disable (Uitschakelen). cP.1 (ingeschakeld) is de standaardwaarde. |
| Groene modus inschakelen | <ul style="list-style-type: none"> • 0: Uitschakelen  <ul style="list-style-type: none"> • 1: Inschakelen  | Als de groene modus is ingeschakeld, werkt de UPS op het efficiëntste niveau door ongebruikte AVR-componenten te negeren terwijl een aanvaardbare wisselstroomspanning aanwezig is. De UPS activeert en sluit de groene modus automatisch zolang de functie is ingeschakeld. Ingeschakeld is de standaardwaarde. |
| Opdrachten op afstand SmartConnect | <ul style="list-style-type: none"> • rc.0:afstandsbediening uitschakelen • rc.1:afstandsbediening inschakelen  | Indien ingeschakeld stelt het SmartConnect in staat om opdrachten en instellingen te sturen naar de UPS. rc.0, uitgeschakeld, is de standaardwaarde. |
| Batterij vervangen | <ul style="list-style-type: none"> • rb.0: Geen vervanging van batterij  <ul style="list-style-type: none"> • rb.1: Batterij vervangen  | <p>rb.0 - Heeft batterij niet vervangen (standaard)</p> <p>rb.1 - Batterij is vervangen</p> <p>Selecteer rb.1 om aan te geven dat de batterij is vervangen. Hierdoor zullen de constanten voor de runtime-kalibratie van de batterij worden teruggezet naar standaard voor een nieuwe batterij.</p> |

| Functie | Opties | Beschrijving |
|--------------------------|---|--|
| SmartConnect-productcode |  | <p>Geeft SmartConnect Product Key van 14 tekens weer in 4 delen elke keer als Dempen wordt ingedrukt.</p> <p>Om de tekens te zien drukt u op MENU om te wisselen tussen de groepen. De groepen worden weergegeven met beweging van decimale punt om eenvoudiger te zien welk deel van de code wordt weergegeven.</p> <p>Voorbeeld: Cod -> 123 ->  -> 4.56->  -> 78.9 ->  -> 0.1.2 ->  -> 34</p> |

Problemen oplossen

| Probleem en mogelijke oorzaak | Oplossing |
|---|---|
| De UPS wordt niet ingeschakeld of er is geen uitgangsspanning. | |
| Het toestel is niet ingeschakeld. | Druk eenmaal op de knop AAN om de UPS in te schakelen. |
| De UPS is niet aangesloten op de netspanning. | Zorg dat de stroomkabel tussen het apparaat en de netvoeding goed is aangesloten. |
| De stroom is door de ingangsstroombeveiliging uitgeschakeld. | Verminder de belasting van de UPS. Koppel niet-essentiële apparatuur af en reset de stroombeveiliging. |
| Het apparaat vertoont een heel lage of geen netspanning op de ingang. | Controleer de netspanning naar de UPS door een tafellamp in het desbetreffende stopcontact te steken. Als het licht erg zwak is, moet u de netspanning controleren. |
| De stekker van de batterijconnector is niet stevig aangesloten. | Controleer of alle batterijaansluitingen goed bevestigd zijn. |
| Er is een interne UPS-fout. | Probeer niet om de UPS te gebruiken. Neem onmiddellijk contact op met Klantenservice. |
| De UPS werkt op de batterijen terwijl hij wel op de netspanning is aangesloten. | |
| De stroom is door de ingangsstroombeveiliging uitgeschakeld. | Verminder de belasting van de UPS. Koppel niet-essentiële apparatuur af en reset de stroombeveiliging. |
| Zeer hoge, zeer lage of vervormde ingangsspanning. | Sluit de UPS aan op een stopcontact van een andere groep. Test de ingangsspanning via de netspanningsweergave. Als de aangekoppelde apparatuur dit aan kan, verlaag dan de gevoeligheid van de UPS. |
| De UPS geeft een onderbroken signaal af. | |
| De UPS werkt normaal. | Geen. De UPS beschermt nu de aangesloten apparatuur. |
| De UPS levert niet voor de verwachte duur noodvoeding. | |
| De UPS-batterij is zwak als gevolg van een recente stroomuitval of nadert het einde van haar levensduur. | Laad de batterij op. Batterijen moeten worden opgeladen na een langdurige stroomuitval en verslijten sneller wanneer ze vaak worden gebruikt of wanneer ze worden gebruikt bij hoge temperaturen. Als de accu het einde van zijn levensduur nadert, is het raadzaam hem te vervangen, zelfs als het pictogram voor het vervangen van de accu niet brandt. |
| De UPS wordt overbelast. | Controleer de belastingsweergave van de UPS. Koppel onnodige apparatuur, zoals printers, los. |
| De lampjes van de display-interface knipperen om beurten. | |
| De UPS is op afstand uitgeschakeld via software of een optionele accessoirekaart. | Geen. De UPS zal automatisch weer opstarten wanneer de netvoeding terugkeert. |
| De fout-LED brandt. De UPS geeft een foutbericht weer en genereert een continue pieptoon. | |
| Interne UPS-fout gedetecteerd. | Probeer niet om de UPS te gebruiken. Neem onmiddellijk contact op met Klantenservice. |
| Het pictogram Accu vervangen licht op en de UPS geeft elke vijf uur gedurende een minuut een signaal af. | |
| De batterij is bijna leeg. | Laat de batterij minstens vier uur lang opladen. Voer vervolgens een zelftest uit. Vervang de batterij indien het probleem zich na het opladen opnieuw voordoet. |
| Het pictogram Accu vervangen knippert en de UPS geeft elke 2 seconden een signaal. | |
| De vervangende batterij is niet goed aangesloten. | Controleer of de batterijaansluiting goed vastzit. |

| Probleem en mogelijke oorzaak | Oplossing |
|---|---|
| De UPS toont een melding over een fout in de bedrading (Foutcode G.00). | |
| Gedetecteerde bedradingsfouten zijn: geen aarding, warm-neutraal, polariteitsverwisseling en overbelast neutraal circuit. | De Systeemfout-LED zal 2 seconden aangaan en 1 seconde uitgaan om aan te geven dat er sprake is van een bedradingsfout. Laat een geschoolde elektricien de elektrische installatie van het gebouw nakijken indien de UPS een bedradingsfout meldt. (Alleen van toepassing op 120 V-modellen.) |
| Status levensduur batterij (Foutcode L.01/L.02) | Als de LCD LifeTime NearEnd or Exceeded aangeeft druk dan op de knop DEMPEN gedurende 0,2 seconden om het alarm te bevestigen. |

Systemfouten en Meldingscodes

120 Vac

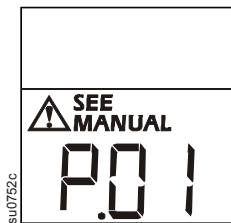

230 Vac

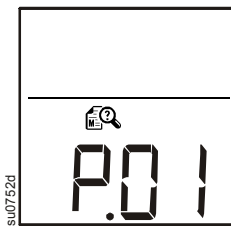

| | | | |
|-------------|---------------------------------|-------------|---|
| P.00 | Uitgang overbelast | b.00 | Batterij losgekoppeld |
| P.01 | Kortsluiting van uitgang | b.01 | Overspanning batterij |
| P.02 | Overspanning op uitgang | b.02 | Batterij moet worden vervangen |
| P.03 | OnbalansGelijkstroomTransformer | b.03 | Batterij Bovenkritiektemperatuur |
| P.04 | Te hoge temperatuur apparaat | b.04 | Batterijlader |
| P.05 | BackFeedRelay-fout | b.05 | Temperatuursensor batterij |
| P.06 | AVR-relaisfout | b.07 | Indicator Batterij boventemperatuur |
| P.08 | Uitgangsrelaisfout | b.12 | Spanningssensor batterij-fout |
| P.13 | Omvormerfout | | |
| P.17 | Fout groen relais | | |
| G.00 | SiteBedrading | G.07 | EPOActive (alleen voor 2200 VA- en 3000 VA-modellen gereserveerd) |
| G.01 | EEPROM | G.08 | FirmwareMismatch |
| G.02 | ADConverter | G.09 | Oscillator |
| G.03 | LogicPowerSupply | G.10 | MeasurementMismatch |
| G.04 | InternalCommunication | G.11 | Subsystem |
| G.05 | UIButton | | |
| G.06 | NeedsFactorySetup | | |
| L.01 | LifeTimeNearEnd | L.02 | LifeTimeExceeded |

Het pictogram Raadpleeg handleiding zal niet verschijnen als de UPS zich bevindt in een van de volgende SmartConnect communicatie-statusen:

| | | | |
|-------------|---|-------------|--|
| Sc.0 | SmartConnect geen ethernet | Sc.5 | SmartConnect Beveiligen (Transport Layer Security "TLS" wordt opgezet) |
| Sc.1 | SmartConnect Service verbonden | Sc.6 | SmartConnect Verbinden (toepassingslink wordt opgezet met cloud) |
| Sc.2 | SmartConnect Adressering (verkrijgen van lokaal DHCP-adres) | Sc.7 | SmartConnect uitgeschakeld (voor ingebouwde systemen, als een wombat-kaart wordt geplaatst of een configuratie heeft de LCE uitgeschakeld) |
| Sc.3 | SmartConnect Oplossen (adressering voltooid oplossen DNS) | Sc.8 | SmartConnect Niet toegestaan apparaat is in fabrieksmodus of hardware voorkomt bedrijf (EEPROM-, MAC- of PHY-storing) |
| Sc.4 | SmartConnect Contracteren (geen detectie DNS) | | |

Neem voor meer informatie over systeemfouten contact op met de klantenservice op de website van APC by Schneider Electric, www.apc.com/support.

SmartConnect

APC SmartConnect stelt u in staat de gezondheid en status van uw UPS te controleren via enig met het internet verbonden apparaat. Ga naar www.smartconnect.apc.com voor meer informatie.

Batterijen vervangen

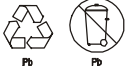

Gebruikte batterijen moeten altijd worden gerecycled. Zie voor informatie over het recyclen van een gebruikte batterij, het informatieblad over het verwijderen van batterijen dat met de vervangende batterij wordt meegeleverd.

De levensduur van de batterij hangt sterk af van de temperatuur en het gebruik. Om te bepalen wanneer u de batterijen moet vervangen hebben de Smart-UPS-modellen een indicator met een voorspellende vervangingsdatum en automatische (en instelbare) zelftesten.

Vervang batterijen proactief om de hoogste beschikbaarheid te behouden. Gebruik uitsluitend originele vervangende batterijpatroon van APC by Schneider Electric om veiligheid en hoge prestaties te garanderen. De APC by Schneider Electric RBC bevat instructies voor vervanging en verwijdering van de batterij. Ga voor het bestellen van een vervangende batterij naar de website van APC by Schneider Electric, www.apc.com.

| UPS-model | Vervangende batterij | Batterijmodule |
|---------------------------|----------------------|--------------------|
| SMC1000C, SMC1000IC | APCRBC142 | Loodzuur, 1 module |
| SMC1500C, SMC1500IC | RBC6 | |
| SMC1000-2UC, SMC1000I-2UC | APCRBC124 | |
| SMC1500-2UC, SMC1500I-2UC | APCRBC157 | |

Vervoer

1. Zet alle aangesloten apparatuur uit en koppel deze af.
2. Koppel het apparaat los van de netspanning.
3. Koppel alle interne en externe batterijen los (indien van toepassing).
4. Volg de verzendingsvoorschriften in het hoofdstuk *Onderhoud* in deze handleiding.

Onderhoud

Indien het apparaat toe is aan een onderhoudsbeurt, dient u het niet naar de dealer terug te brengen. Ga als volgt te werk:

1. Raadpleeg het hoofdstuk *Probleemoplossing* in de gebruikershandleiding om veelvoorkomende problemen te verhelpen.
2. Als het probleem aanhoudt, neem dan via de website van APC by Schneider Electric www.apc.com, contact op met de klantenondersteuning van APC by Schneider Electric.
 - a. Noteer het modelnummer en het serienummer en de datum van aankoop. Het model- en serienummer vindt u op het achterpaneel van het toestel.
 - b. Wanneer u telefonisch contact opneemt met de klantenondersteuning van APC by Schneider Electric, zal een technicus proberen het probleem telefonisch op te lossen. Indien dit niet mogelijk is, zal de technicus u een RMA-nummer (RMA = Returned Material Authorization: goedkeuring voor het retourneren van materiaal) geven.
 - c. Wanneer het toestel nog onder garantie is, wordt de reparatie gratis uitgevoerd.
 - d. Serviceprocedures en terugzendingen kunnen van land tot land verschillen. Raadpleeg de website van APC by Schneider Electric voor de specifieke instructies per land.
3. Pak het toestel goed in om schade tijdens het transport te voorkomen. Gebruik nooit schuimbolletjes bij het verpakken. Schade die tijdens het vervoer ontstaat, valt niet onder de garantie.
 - a. **Volgens de IATA-regelgeving en het Amerikaanse Ministerie van Transport (DOT) dient u de BATTERIJEN STEEDS VAN DE UPS AF TE KOPPELEN voordat u deze verzendt.** De interne batterijen mogen in de UPS blijven zitten.
4. Noteer het door de klantenondersteuning verstrekte RMA-nummer op de buitenkant van de verpakking.
5. Retourneer het apparaat per verzekerde, vooruitbetaalde transporteur naar het door de klantenondersteuning opgegeven adres.

Beperkte fabrieksgarantie

Schneider Electric IT Corporation (SEIT) garandeert dat zijn producten vrij zijn van materiaal- en productiefouten gedurende een periode van twee (2) jaar vanaf de datum van aankoop. De verplichting van SEIT onder deze garantie beperkt zich tot het herstellen of vervangen, naar eigen keuze, van zulke defecte producten. De oorspronkelijke garantieperiode wordt niet verlengd door een reparatie of vervanging van een defect product of een onderdeel daarvan.

Deze garantie geldt uitsluitend voor de originele koper, die het product binnen de 10 dagen na aankoop correct moet hebben laten registreren. Producten kunnen online worden geregistreerd op warranty.apc.com.

SEIT is ingevolge de garantie niet aansprakelijk als bij tests of onderzoek aan het licht komt dat het defect van het product niet bestaat of is veroorzaakt door de eindgebruiker of een derde als gevolg van verkeerd gebruik, nalatigheid, verkeerde installatie, niet-correcte tests, onjuiste bediening of onjuist gebruik van het product die in tegenspraak zijn met de aanbevelingen of specificaties van SEIT. SEIT is evenmin aansprakelijk voor gebreken die voortvloeien uit: 1) ongeoorloofde pogingen om het product te repareren of modificeren, 2) onjuiste of ongeschikte elektrische spanning of aansluiting, 3) ongepaste plaatselijke bedrijfsomstandigheden, 4) overmacht, 5) blootstelling aan weersomstandigheden of 6) diefstal. SEIT is in het kader van deze garantie in geen geval aansprakelijk voor een product waarvan het serienummer is gewijzigd, uitgewist of verwijderd.

BUITEN HET BOVENSTAANDE BESTAAN ER GEEN GARANTIES, UITDRUKKELIJK OF IMPLICIET, VOLGENS DE WET OF ANDERSZINS, VOOR DE PRODUCTEN DIE ONDER DEZE OVEREENKOMST, OF IN VERBAND HIERMEE, VERKOCHT, GEREPAREERD OF GELEVERD ZIJN.

SEIT WIJST ALLE IMPLICIETE GARANTIES VAN VERKOOPBAARHEID, TEVREDENHEID EN GESCHIKTHEID VOOR EEN BEPAALD DOEL AF.

SEIT ZAL EXPLICIETE GARANTIES NIET UITBREIDEN, INKORTEN OF WIJZIGEN EN ER ZAL GEEN ENKELE VERPLICHTING/AANSPRAKELIJKHEID VOORTVLOEIEN UIT TECHNISCHE OF ANDERSOORTIGE ADVIEZEN OF DIENSTEN DOOR SEIT GELEVERD IN VERBAND MET DE PRODUCTEN.

DE BOVENGENOEMDE GARANTIES EN RECHTSMIDDELEN ZIJN DE ENIGE GARANTIES EN RECHTSMIDDELEN EN VERVANGEN ALLE ANDERE GARANTIES EN RECHTSMIDDELEN. DE HIERBOVEN OMSCHREVEN GARANTIES VORMEN DE ENIGE AANSPRAKELIJKHEID VAN SEIT EN HET ENIGE RECHTSMIDDEL VAN DE KOPER INDIEN DEZE GARANTIES WORDEN OVERTREDEN. DE GARANTIES VAN SEIT GELDEN UITSLUITEND VOOR DE OORSPRONKELIJKE KOPER EN NIET VOOR EVENTUELE DERDEN.

IN GEEN GEVAL ZAL SEIT OF ZIJN FUNCTIONARISSEN, DIRECTIE, DOCHTERONDERNEMINGEN OF WERKNEMERS AANSPRAKELIJK ZIJN VOOR ENIGE INDIRECTE, BIJZONDERE, GEVOLG- OF STRAFRECHTELIJKE SCHADE DIE VOORTVLOEIT UIT HET GEBRUIK, HET ONDERHOUD OF DE INSTALLATIE VAN DE PRODUCTEN, ONAFHANKELIJK VAN HET FEIT OF ZULKE SCHADE VOORTVLOEIT UIT EEN CONTRACT OF ONRECHTMATIGE DAAD EN ONGEACHT DE AARD VAN HET DEFECT, DE NALATIGHEID OF RISICOAANSPRAKELIJKHEID, EN OF SEIT VAN TEVOREN VAN DE MOGELIJKHEID VAN DIE SCHADE OP DE HOOGTE IS GESTELD. SEIT IS IN HET BIJZONDER NIET AANSPRAKELIJK VOOR ENIGE KOSTEN, ZOALS GEDERFDE WINST OF INKOMSTEN (DIRECT OF INDIRECT), VERLIES VAN APPARATUUR, VERLIES VAN HET GEBRUIK VAN APPARATUUR, VERLIES VAN SOFTWARE, VERLIES VAN GEGEVENS, KOSTEN VAN VERVANGENDE APPARATUUR, CLAIMS VAN DERDEN OF ANDERSZINS.

NIETS IN DEZE BEPERKTE GARANTIE IS EROP GERICHT DE AANSPRAKELIJKHEID VAN SEIT VOOR DOOD OF LICHAAMELIJK LETSEL VOORTVLOEIEND UIT ZIJN NALATIGHEID OF BEDRIEGLIJKE VERKEERDE VOORSTELLING VAN ZAKEN UIT TE SLUITEN OF TE BEPERKEN IN EEN MATE DIE NIET WORDT TOEGESTAAN DOOR HET TOEPASSELIJKE RECHT.

Voor een reparatie onder garantie moet u een RMA-nummer (RMA = Returned Material Authorization: goedkeuring voor het retourneren van materiaal) aanvragen bij de klantenondersteuning. Klanten met garantieclaims kunnen contact opnemen met het wereldwijde SEIT-netwerk voor klantenondersteuning via de SEIT-website: www.apc.com. Selecteer uw land uit het vervolkeuzemenu met de landen. Open het tabblad Ondersteuning, bovenaan op de webpagina; daar vindt u de gegevens van de klantenondersteuning in uw regio. Producten moeten worden teruggezonden en de transportkosten moeten zijn voldaan en dienen vergezeld te zijn van een korte beschrijving van het probleem en van het bewijs van de datum en de plaats van aankoop.

APC by Schneider Electric

Wereldwijde klantenondersteuning

De klantenondersteuning staat voor dit en elk ander product van APC by Schneider Electric gratis ter beschikking en kan op de volgende manieren bereikt worden:

- Ga naar de website van APC by Schneider Electric om in de APC by Schneider Electric-kennisbank documenten te bekijken en om vragen voor te leggen aan de klantenondersteuning.
 - **www.apc.com** (hoofdkantoor)
Ga naar de gelocaliseerde websites van APC by Schneider Electric voor specifieke landen; elke website geeft informatie over klantenondersteuning.
 - **www.apc.com/support/**
Wereldwijde ondersteuning met behulp van de APC by Schneider Electric Knowledge Base en ondersteuning via internet (e-ondersteuning).
- Neem telefonisch of per e-mail contact op met de klantenondersteuning van APC by Schneider Electric.
 - Lokale, landspecifieke centra: ga naar **www.apc.com/support/contact** voor contactinformatie.
 - Neem contact op met de vertegenwoordiger van APC by Schneider Electric of met andere distributeurs waar u uw product van APC by Schneider Electric gekocht hebt voor informatie over het verkrijgen van lokale klantenondersteuning.



Sommige modellen zijn ENERGY STAR®-gekwificeerd.

Voor meer informatie over uw specifieke model gaat u naar <http://www.apc.com/company/us/en/sustainability/energy-efficiency/>.

© 2017 APC by Schneider Electric. APC, het APC-logo, Smart-UPS en SmartConnect zijn eigendom van Schneider Electric Industries S.A.S. of hun dochterondernemingen. Alle andere handelsmerken zijn het eigendom van de betreffende merkhouders.