

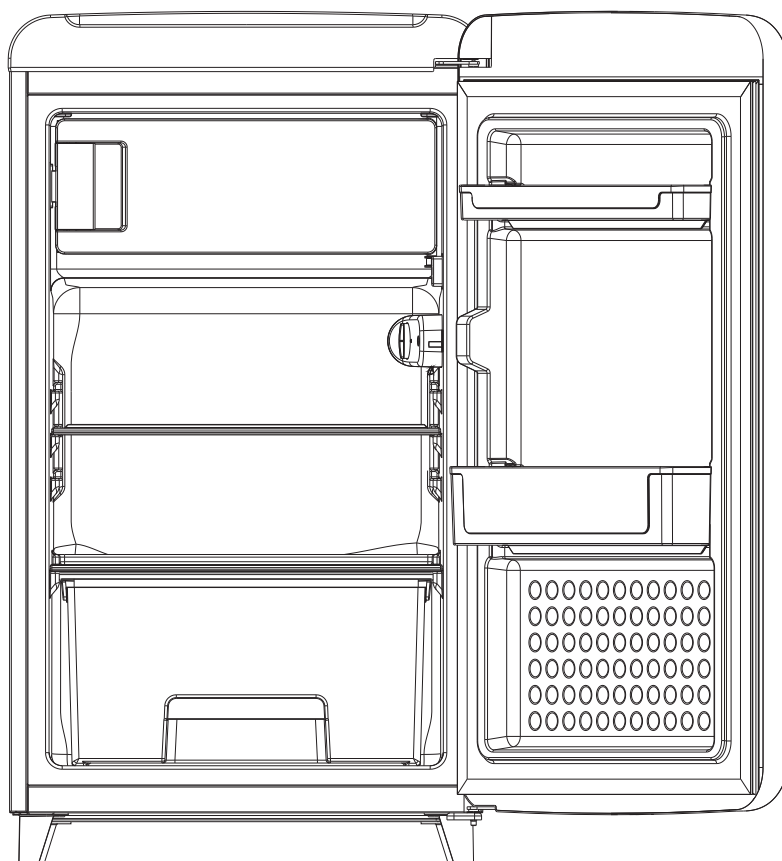

Gebruiksaanwijzing koelkast

BERLIN 168-9A++ RETRO



Leest u de gebruiksaanwijzing aandachtig door, inclusief de aandachtspunten en waarschuwingen, voordat u het apparaat in gebruik neemt. Dit is in het belang van uw veiligheid en voor een correct gebruik. Om onnodige misverstanden en ongelukken te voorkomen is het van belang dat iedereen die het apparaat gebruikt goed bekend is met de gebruiksvoorschriften en veiligheidsmaatregelen. Bewaar de gebruiksaanwijzing en zorg ervoor dat deze bij het apparaat blijft als het wordt verplaatst of verkocht, zodat iedereen die het apparaat gedurende haar levensduur gebruikt naar behoren is geïnformeerd over de veiligheid en het gebruik van het apparaat. De fabrikant aanvaardt geen verantwoordelijkheid voor schade aan levens en eigendommen die zouden voortkomen uit het niet opvolgen van de door ons aangegeven instructies.

Veiligheid van kinderen en kwetsbare mensen

- Dit apparaat kan worden gebruikt door kinderen van 8 jaar en ouder en door personen met verminderde lichamelijke, zintuiglijke of geestelijke vermogens of gebrek aan ervaring en/of gebrek aan kennis als ze onder toezicht staan of worden geïnstrueerd

- over het gebruik van het apparaat en begrijpen wat de mogelijke gevaren zijn.
- Kinderen moeten onder toezicht zijn om ervoor te zorgen dat zij niet met het apparaat gaan spelen.
 - Reinigings- en onderhoudswerkzaamheden mogen alleen worden uitgevoerd door kinderen van 8 jaar en ouder als ze onder toezicht staan.
 - Hou verpakkingsmateriaal uit de buurt van kinderen. Er bestaat verstikkingsgevaar.
 - Als u het apparaat afdankt trek dan de stekker uit het stopcontact, snij de voedingskabel door (zo dicht mogelijk bij het apparaat) en verwijder de deurop om te voorkomen dat kinderen zich in het apparaat kunnen opsluiten (verstikkingsgevaar) of een elektrische schok krijgen.
 - Indien een apparaat met een magnetische deursluiting een ouder exemplaar met een klinkslot vervangt, dient u het klinkslot onbruikbaar te maken voordat u het apparaat verwijdert. Hierdoor voorkomt u dat kinderen zich in het apparaat kunnen opsluiten en in een levensgevaarlijke situatie terecht komen.

- Let erop dat bij het transport en de installatie van het apparaat geen delen van het koelcircuit worden beschadigd.
 - Open vuur en ontstekingsbronnen vermijden.
 - De ruimte, waarin het apparaat staat, goed ventileren.
 - Het is gevaarlijk om de specificaties te wijzigen of het product aan te passen. Eventuele schade aan het snoer kan kortsluiting, brand en/of een elektrische schok veroorzaken.
 - Dit apparaat is geschikt voor huishoudelijk gebruik en voor soortgelijke situaties als in:
 - keukens voor personeel van winkels, kantoren en andere werkomgevingen;
 - boerenbedrijven en bij klanten van hotels, motels en andere residentiële omgevingen;
 - Bed and Breakfasts;
 - catering en verdere toepassingen (geen detailhandel).
- ⚠️ **WAARSCHUWING!** Elektrische onderdelen (netsnoer, stekker, compressor) dienen door de servicedienst of gekwalificeerd personeel te worden vervangen.

- Geen zaken in het vriesvak aanraken of verwijderen met vochtige of natte handen, dit kan verbrandingsverschijnselen opleveren of gevaar voor vriesbrand.
- Voorkom langdurige blootstelling van het apparaat aan direct zonlicht.

Dagelijks gebruik

- Plaats geen hete voorwerpen tegen plastic onderdelen van het apparaat.
- Plaats geen voedsel direct tegen de achterwand.
- Nadat het voedsel is ontdooid het niet meer opnieuw invriezen. ¹⁾
- Bewaar voorverpakte diepvriesproducten volgens de richtlijnen van de producent van de producten. ¹⁾
- De opslagrichtlijnen van de fabrikant van het apparaat dienen strikt te worden opgevolgd. Zie de desbetreffende instructies.
- Sla geen koolzuurhoudende/schuimende dranken op in het vriesvak omdat er dan druk op de houder ontstaat. Explosiegevaar! Dit kan leiden tot beschadiging van het apparaat. ¹⁾

1) Als er een vriesvak is.

- Waterijs wat direct geconsumeerd wordt als het uit de vriezer komt kan leiden tot vriesbrand van de huid. ¹⁾

Reiniging en onderhoud

- Voor het reinigen of verrichten van onderhoud apparaat uitzetten en de stekker uit het stopcontact halen.
- Reinig het apparaat niet met metalen voorwerpen.
- Gebruik geen scherpe voorwerpen om ijs van het apparaat te verwijderen. Gebruik hiervoor een plastic schraper. ¹⁾
- Controleer regelmatig het dooiwater afvoergaatje. Indien nodig het afvoergaatje reinigen. Als het afvoergaatje verstopt is, blijft er water onderin het apparaat staan. ²⁾

Installatie

Belangrijk! Voor aansluiting aan het elektriciteitsnet volgt u de instructies van deze gebruiksaanwijzing.

1) Als er een vriesvak is.

2) Als er een vak is voor verse levensmiddelen.

- Haal het apparaat uit de verpakking en check of het is beschadigd. Sluit het apparaat niet aan als het is beschadigd. Geefde schade direct door aan de locatie waar u het apparaat heeft gekocht. In dat geval de verpakking bewaren.
- Het wordt geadviseerd minstens 4 uur te wachten voordat u het apparaat aansluit zodat de olie kan teruglopen in de compressor.
- Er dient voldoende luchtcirculatie te zijn rondom het apparaat om oververhitting te voorkomen. Om voldoende ventilatie te krijgen de installatie-instructies volgen.
- Indien mogelijk dient het apparaat met de afstandhouders tegen een muur te worden geplaatst om ervoor te zorgen dat de warme onderdelen niet worden aangeraakt (compressor, condensor) om verbranding te voorkomen.
- Het apparaat dient niet dicht bij radiatoren of fornuizen te worden geplaatst.
- Zorg ervoor dat de stekker bereikbaar blijft na installatie van het apparaat.

Service

- Elektrisch reparatiewerk als onderhoud aan het apparaat dient te worden uitgevoerd door gekwalificeerde monteurs.
- Dit product dient te worden onderhouden door een geautoriseerde servicedienst en er dienen alleen originele onderdelen voor te worden gebruikt.

Energiebesparing

- Plaats geen warm voedsel in het apparaat.
- Plaats het voedsel zodanig dat er luchtcirculatie omheen kan plaatsvinden.
- Plaats geen voedsel direct tegen de achterwand van het apparaat.
- Houd de deur(en) gesloten als de elektriciteit uitvalt.
- Open de deur(en) niet te vaak.
- Laat de deur(en) niet gedurende een lange tijd open staan.
- Stel de temperatuur niet kouder in dan noodzakelijk is.
- Sommige accessoires, zoals de laden, kunnen worden verwijderd om een groter opslagvolume te krijgen en een lager energieverbruik.

Milieubescherming

 Dit apparaat bevat geen gassen die de ozonlaag kunnen beschadigen; niet in het koelcircuit en evenmin in de isolatiematerialen. Het apparaat mag niet worden weggegooid bij het normale huishoudelijke afval. Het isolatieschuim bevat ontvlambare gassen: het apparaat dient te worden verwijderd volgens de plaatselijk geldende voorschriften. Neem voor meer gedetailleerde informatie over de recycling van dit product contact op met uw eigen gemeentedienst en uw lokale afvalbedrijf. Voorkom beschadiging van het koelcircuit, vooral van de warmtewisselaar. De materialen in dit apparaat die voorzien zijn van het symbool  zijn recyclebaar.



Het symbool van de afvalbak op het product of de begeleidende documenten geeft aan dat dit apparaat niet mag worden behandeld als huishoudelijk afval. In plaats hiervan dient het te worden aangeleverd bij de verzamelplaats voor recycling van elektrische en elektronische apparaten.

Door de milieuvriendelijke afvoer wordt ervoor gezorgd dat eventuele schade aan gezondheid of het milieu door foutieve verwijdering wordt voorkomen. Neem voor meer gedetailleerde informatie over recycling van dit product contact op met uw gemeente, de afvalophaaldienst of de winkel waar u het product heeft gekocht.

Verpakkingsmateriaal

Verpakkingsmateriaal met het recyclesymbool zijn recyclebaar. Verwijder het verpakkingsmateriaal in een daarvoor bestemde afvalcontainer om het te laten recyclen.

Voor verwijdering van het apparaat

1. Trek de stekker uit het stopcontact.
2. Snij het netsnoer eraf en gooi dit weg.

Omschrijving koelkast - Voorbereiding

1. Legplanken
2. Groenten- en fruitlade
3. Temperatuurregelaar
4. Eierrekje
5. Flessenrekken
6. Verstelbare schroef (links)
7. Verstelbare schroef (rechts)

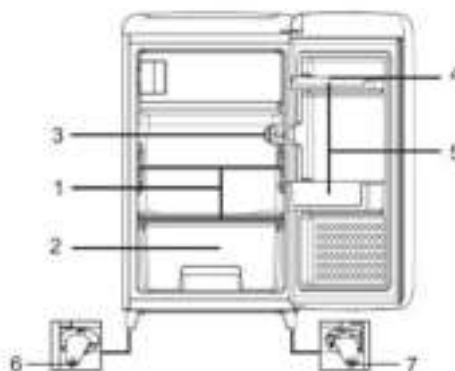

Deze omschrijving kan iets variëren van de uitvoering van de koelkast die u net heeft gekocht als gevolg van technische verbeteringen.

Vorbereitung

Uitpakken apparaat

Verwijder al het verpakkingsmateriaal.

Controleer alle accessoires en materialen

De controle dient te worden uitgevoerd aan de hand van de paklijst. Neem contact op met de lokale dealer indien u verschillen heeft geconstateerd.

Zorg voor een goede locatie van de koelkast

*Zorg ervoor dat de koelkast rechtop wordt verplaatst. Indien een helling noodzakelijk is mag die niet meer dan 45 graden zijn anders zou het apparaat beschadigd kunnen worden. Dit betreft dan niet alleen de koelprestatie van het apparaat.

*Om schade aan het product of persoonlijk letsel te voorkomen, moet de koelkast worden uitgepakt door twee personen nadat het is geplaatst op een vooraf gekozen locatie.

*Check voor de installatie dat de koelkast geen zichtbare schade heeft aan de buitenkant.

*Bij het verplaatsen de koelkast niet vastpakken bij het bovenblad om schade aan de koelkast te voorkomen.

*Geen koelkast aanzetten die beschadigd is.

Reinig de koelkast voor gebruik

(Zie het hoofdstuk "Reiniging")

Apparaat periode onaangesloten laten staan

Nadat de koelkast is geplaatst en gereinigd dient het meer dan 30 minuten onaangesloten te blijven staan voordat het wordt aangesloten aan de stroomvoorziening.

Werking

Aanzetten van de koelkast

Na het aansluiten op de voeding, draait u de temperatuurregelaar met de klok mee van stand 0 naar een willekeurige positie tussen 1 en 7 om de koelkast te starten. De compressor van de koelkast stopt als de temperatuurregelaar op positie 0 staat.

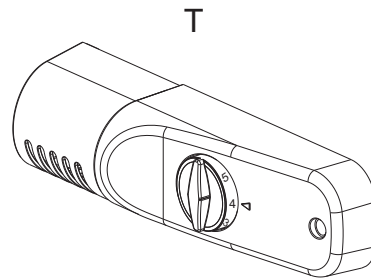

Temperatuur aanpassen

De temperatuur in de koelkast wordt aangepast door het draaien van de temperatuurregelaar. De posities 1 tot 7 geven verschillende temperaturen aan van de laagste naar de hoogste stand.

Stand	Omstandigheden
1-2	Zomer of omgevingstemperatuur tussen 25 - 35°C
3-4	Voorjaar, herfst of omgevingstemperatuur tussen 15 - 25°C
4-5	Winter of omgevingstemperatuur tussen 5 - 15°C
6-7	Snel invriezen

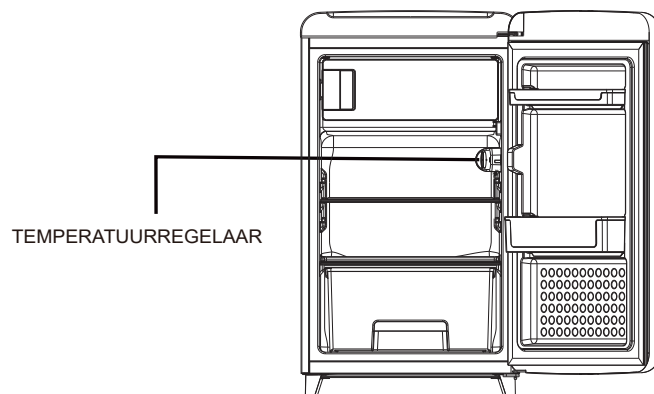

Waarschuwing: Het vergt enige tijd voordat de koelkast de aangepaste temperatuur heeft bereikt. De lengte van deze aanpassingsperiode hangt af van het verschil tussen de huidige en de ingestelde temperatuur, de omgevingstemperatuur, de frequentie van het openen en sluiten van de koelkastdeur en de hoeveelheid opgeslagen voedsel.

Opslag van voedsel

Als de koelkast is ingeschakeld dient u de komende 1 tot 2 uur nog geen voedsel in het apparaat op te slaan. Meestal kan voedsel voor het koel- of vriesgedeelte in de koelkast worden geplaatst als de temperatuur in de koelvakken van de koelkast de ingestelde temperatuur heeft bereikt.

Het koelvak is voor korte opslag van voedsel of voor dagelijkse consumptie.

Alhoewel de temperatuur in de meeste delen van het koelvak kan worden ingesteld tussen 0 en 10°C wordt het niet aanbevolen om voedsel voor langere periodes op te slaan. Het koelvak dient alleen te worden gebruikt voor een korte opslag van voedsel.

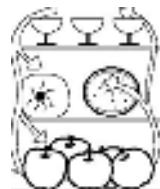

Koelvak

1. Eieren en boter
2. Ingemaakt voedsel en kruiden
3. Dranken en voedsel in potten
4. Koekjes, gekookt voedsel en melk
5. Vlees en worstsoorten
6. Fruit, groenten en salades

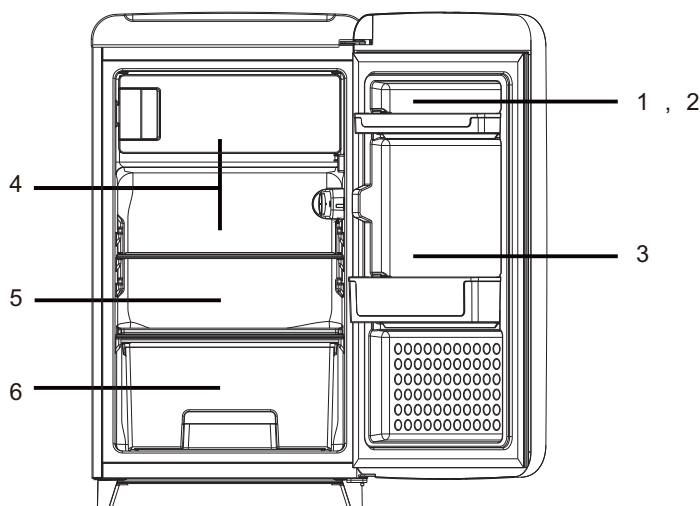

Waarschuwingen voor opslag in het koelvak

* Warm voedsel dient afgekoeld te zijn tot kamertemperatuur voordat u het opslaat in het koelvak.



Droog waterdruppels van het voedsel af voordat u het in de koelkast plaatst.

Het wordt aanbevolen dat voedsel luchtdicht wordt verpakt in hiervoor geschikte opbergzakken voordat het in de koeling wordt geplaatst. Dit voorkomt dat vocht verdampt uit het voedsel en dat groenten en fruit vroegtijdig bederft of van smaak verandert.

Instructies

* Bewaar geen grote hoeveelheden of zware hoeveelheden voedsel in de koelkast; voedsel dient te worden opgeslagen met voldoende ruimte ertussen voor betere opslagresultaten. Legplanken nooit te vol beladen omdat zij kapot zouden kunnen gaan door de zware lading die erop ligt.

* Voedsel dient te worden opgeslagen in overeenstemming met de wensen van de consument. Voedsel wat dagelijks wordt geconsumeerd dient op makkelijk bereikbare plaatsen in de koelkast te worden gelegd. Dit zal de perioden dat de koelkastdeur open staat beperkt houden. Plaats voedsel niet te dicht bij de interne wanden van de koelkast.

Reiniging legplanken

* De legplanken kunnen uit de koelkast worden gehaald om te worden gereinigd.

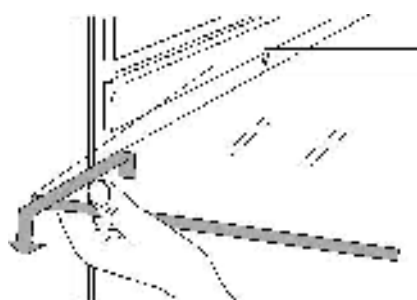

Lamp:

*Lamp: 220V, 15W

* Als de binnenverlichting in het koelgedeelte niet werkt.

- Haal het apparaat van de stroomtoevoer af. Trek de stekker uit het stopcontact of de zekering uitschakelen of eruit draaien in de landen waar dit van toepassing is.
- Pak het lampafdekplaatje aan de boven- en de onderkant (1) en trek het naar voren om het te verwijderen (2).
- Draai de lamp los.
- Vervang de kapotte lamp door een nieuwe lamp.
- Draai de nieuwe lamp in de fitting. Zorg ervoor dat de vergrendeling correct is aangebracht.
- Het lampafdekplaatje weer terugplaatsen en op zijn plaats klikken aan de zijkanten.

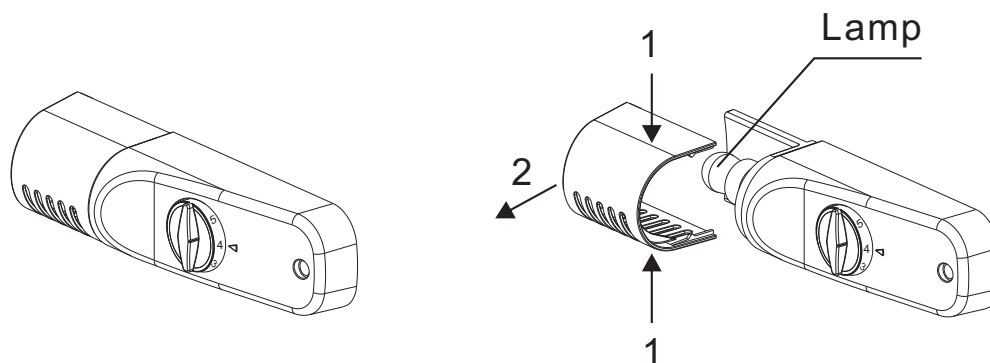

Instructies voor de warmteschakelaar

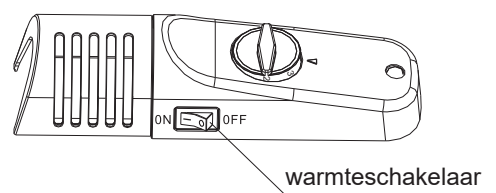

De schakelaar heeft de volgende instellingen:

- In de winter, als de kamertemperatuur onder 10 °C is, dient u de schakelaar in de "ON" positie te zetten om de koelkast goed te laten koelen (met het "-" teken naar beneden). Als de kamertemperatuur boven 10 °C is, dient u de schakelaar tijdig weer in de "OFF" positie te zetten, zodat de koelkast energie kan besparen.
- Als u snel koeling nodig heeft, zet u de schakelaar in de "ON" positie (met het "-" teken naar beneden). Als er geen snelle koeling nodig is, zet u de schakelaar in de "OFF" positie.
- Wanneer de standaard koelcapaciteit wordt getest, dient de schakelaar in de "ON" positie te staan.

Instructies voor voedselopslag

*De opslagperiode wordt verlengd als groenten in de koelkast worden geplaatst met de wortels in de richting van de koude bron.



*Bladeren van wortelen en rapen dienen te worden verwijderd voordat u het opbergt.

*Plaats een opgevouwen papieren tissue op het flessenrek voordat u er flessen op zet zodat de reiniging van het rek later eenvoudiger is.

*Uien, knoflook, gember, waterkastanjes en andere wortelgroenten hoeven niet te worden opgeslagen in de koelkast aangezien deze voedingsmiddelen zeer geschikt zijn voor langdurige opslag bij normale temperaturen.



*Rijpe squash, meloenen, papaja's, bananen en ananassen mogen niet worden opgeslagen in de koelkast. Het vriesproces zal het rijpingsproces versnellen.



Ontdooien van het koelvak

Het koelvak is ontworpen voor een automatisch ontdooiproces. De ijslaag die is ontstaan op de achterwand zal smelten en het condensaat loopt via het afvoerpijpe naar de opvangbak boven de compressor aan de achterkant van de koelkast, waar de warmte die wordt veroorzaakt door de compressor zorgt voor verdamping van het water.



Waarschuwing: Houdt de afvoer boven de groenten en fruit laden altijd schoon om de afvoer van dooiwater veilig te stellen. Gebruik het reinigingsstaafje om eventuele vervuiling op te heffen.

Reiniging

De koelkast dient regelmatig te worden gereinigd om de vorming van vieze geurtjes te voorkomen.

- * Haal de stekker uit het stopcontact voordat u de koelkast reinigt.
 - * Gebruik geen harde borstel, staalsponsje, wasmiddel, benzine of andere oplosmiddelen, heet water, zuren of alkali-houdende stoffen voor het schoon maken van het apparaat.
 - * Veeg waterdruppels van het oppervlak van de koelkast met een zachte doek af.
- (1) Gebruik geen grote hoeveelheid water om de koelkast te reinigen
 - (2) Gebruik een droge doek om de schakelaar, het lampje en de temperatuurregelaar schoon te maken
- * Houd de afdichtstrips altijd schoon.
 - * Reinig de achterkant en de zijkanten van de koelkast regelmatig.

Tijdelijke uitval

Als de stroomuitval een langere periode duurt de stekker uit het stopcontact trekken en de koelkast reinigen zoals hierboven is omschreven.

Laat de deur van de koelkast open staan zolang de stroom eraf is om te voorkomen dat voedsel wat nog in het koelvak zit vieze geurtjes gaat verspreiden.

Waarschuwing: het wordt aanbevolen om de koelkast niet uit te zetten.

Punten hieronder zijn geen problemen:

- * De temperatuur van de koelkast en de compressor stijgt en de compressor loopt gedurende een langere periode als de koelkast voor de eerste keer is aangezet.
- * Veeg waterdruppels van de buitenkant van de koelkast af met een zachte doek.
- * Als de koelkast regelmatig wordt geopend of te lang open blijft staan in vochtige jaargetijden zal de het koelvak vochtig zijn.
- * Een licht geluid is hoorbaar als de koelvloeistof zich verplaatst in het koelcircuit of als de compressor zich in- en uitschakelt.
- * Een licht geluid is hoorbaar als dooiwater in het opvangbakje druppelt.
- * De compressor zal naar verhouding langer werken als grote hoeveelheden voedsel worden opgeslagen of als de omgevingstemperatuur hoog is.
- * De verdamper zal geurtjes produceren als het koelvak niet is gereinigd.

Waarschuwing: De koelkast dient nooit opnieuw te worden opgestart als er niet een periode van vijf minuten is verstreken.

Bepaal de oorzaak van het probleem voordat u enig reparatiewerk verricht.

Problemen	Oorzaken
Koelkast start niet	Slechte stroomverbinding (stekker, stopcontact en zekering) * Temperatuurknop staat op stand "0" * Laag voltage
Lamp brandt niet	* Lamp defect * Voeding niet aangesloten * Temperatuurknop staat op stand "0"
Overmatig geluid	* Ongelijke plaatsing * Contact tussen koelkast en een muur of ander voorwerp
Compressor werkt langdurig of ingestelde temperatuur wordt niet bereikt	* Eerste gebruik van koelkast * Overmatig veel voedsel opgeslagen * Vaak openen van de koelkastdeur door het warme weer * De temperatuurregelaar staat niet goed ingesteld * Koelkast staat in direct zonlicht of dichtbij een warmtebron * Slechte ventilatie of vuil op de verdamper
Voedsel droog	* Voedsel niet goed afgedekt of afgesloten
Vreemde geurtjes	* Voedsel niet goed afgesloten * Verrot voedsel in de koelkast * Koelkast moet gereinigd worden. Zie "Reiniging"

Productblad voor huishoudelijke koelapparaten

Volgens EU richtlijn 1060/2010

Handelsmerk		FRIZEC
Model		BERLIN 168-9A++ RETRO
Categorie 1)		7
Energieklasse 2)		A++
Energieverbruik 3)	kWh/Jaar	136
Netto-inhoud totaal	l	121
Netto-inhoud koelgedeelte	l	108
Netto-inhoud vriesgedeelte	l	13
Ster codering 4)		4 *
Vorstvrij		Nee
Bewaartijd bij storing	h	11
Invriescapaciteit	kg/24h	2.0
Klimaatklasse 5)		SN,N,ST
Geluidsniveau	dB(A) re1pW	42
Type apparaat		Vrijstaand

- 1) 1 = Koelkast met een of meerdere schappen voor verse levensmiddelen
 2 = Koelkast met kelderzone, keldervak-koeler en wijnopslagkast
 3 = Koelkast met een koudezone en koelkast met een 0-sterrenvak
 4 = Koelkast met een 1-sterrenvak
 5 = Koelkast met een 2-sterrenvak
 6 = Koelkast met een 3-sterrenvak
 7 = Koel-vries apparaat
 8 = Vrieskast
 9 = Vrieskist
 10 = Koelapparaten voor meerdere doeleinden etc.
- 2) A+++ (meest efficiënt) tot D (minst efficiënt)
- 3) Energieverbruik kWh/Jaar, op basis van resultaten van een 24-uurs test. Het daadwerkelijke verbruik hangt af van het gebruik en de locatie van het apparaat.
- 4) 0-sterrenvak: een bewaarvak voor vriesproducten waar de temperatuur onder 0°C ligt, wat ook kan worden gebruikt voor het maken en bewaren van ijsklontjes, echter niet voor de opslag van zeer bederfelijke levensmiddelen
 1-sterrenvak: een bewaarvak voor vriesproducten waar de temperatuur niet boven -6°C komt
 2-sterrenvak: een bewaarvak voor vriesproducten waar de temperatuur niet boven -12°C komt
 3-sterrenvak: een bewaarvak voor vriesproducten waar de temperatuur niet boven -18°C komt
 4-sterrenvak: (of vriesvak) een vak voor het invriezen van minstens 4,5 kg levensmiddelen, elk 100 liter netto-inhoud, in ieder geval minstens 2 kg.
- 5) Klimaatklasse: Dit apparaat is geschikt voor een omgevingstemperatuur tussen minstens en hoogstens:
SN = 10°C - 32°C **N** = 16°C - 32°C **ST** = 16°C - 38°C **T** = 16°C - 43°C

GARANTIEBEPALINGEN

1. Deze garantiebepalingen gelden uitsluitend voor de oorspronkelijke koper en voor huishoudelijk gebruik van het apparaat in Nederland. Bij doorverkoop van gebruiker aan gebruiker vervalt de garantie.
2. De garantie geldt slechts indien, bij eventueel beroep op de garantiebepalingen, dit garantiebewijs wordt getoond, samen met de originele aankoopnota.
3. Geen garantie zal van toepassing zijn op gebreken, veroorzaakt door beschadigingen, ruwe of onoordeelkundige behandeling, nalatigheid van de gebruiker, het gebruik van het apparaat op een onjuiste spanning, of gebruik voor een ander doel dan waarvoor het geleverd werd. Er kan ook geen beroep op de garantie gedaan worden als het typeplaatje met serienummer is veranderd of verwijderd en wanneer door ondeskundigen aan het apparaat is gewerkt.
4. Buiten garantie vallen: glas, gloeilampen, kunststof onderdelen of accessoires, draadmanden en/of separatie schotten, lak- en/of emaille beschadigingen.
5. De garantie vangt aan op de dag van plaatsing en houdt in:
Twee jaar garantie op het gehele koel-vriesmeubel en de elektrische apparatuur zoals thermostaat, thermische beveiliging, relais, ventilator, transformator, schakelaar enz, met uitzondering van de onder 4 genoemde onderdelen.
6. De garantie omvat uitsluitend het vervangen van defecte of beschadigde onderdelen voor zover wij ons volgens deze garantiebepalingen verantwoordelijk hebben gesteld.
7. Voorrijdkosten, arbeidsloon, transport- en/of verpakkingskosten, alsmede het transportrisico (voor apparaten die slechts in onze eigen werkplaats gerepareerd kunnen worden) worden niet door de garantie gedekt en zijn voor rekening van de gebruiker. Zie ook onze 'servicebepalingen' waarin o.a. de berekening van de voorrijdkosten en het arbeidsloon worden omschreven.
NB: Reparatiekosten moeten direct voldaan worden. Indien facturering van de monteurskosten wordt verlangd, zullen deze worden verhoogd met een bepaald bedrag aan administratiekosten.
8. Wij zijn niet verantwoordelijk voor werkzaamheden of reparatiekosten, niet in onze opdracht door derden uitgevoerd en evenmin voor kosten of gevolgen, hoe dan ook, direct of indirect uit een storing, gebrek of onoordeelkundig gebruik van het apparaat voortvloeiend.
9. Vervanging van onderdelen verlengt de garantietermijn niet.

FRILEC SERVICEBEPALINGEN

1. Beschadigde apparaten bij ontvangst niet in gebruik nemen maar direct melden bij uw leverancier. Eventuele terugname van beschadigde, gebruikte apparaten is niet mogelijk.
2. De eerste 24 maanden na aankoopdatum wordt voor serviceverlening ten aanzien van gevallen, welke onder deze garantiebepalingen ressorteren, niets in rekening gebracht.
3. Vanaf twee jaar na de aankoopdatum worden in rekening gebracht:
 - a. de voorrijdkosten
 - b. het arbeidsloon
 - c. alle vervangen onderdelen.
4. Bij klantenbezoek dienen alle kosten en gebruikte materialen à contant te worden voldaan met inachtnaam van het onder de punten 2-4 van de servicebepalingen genoemde, ongeacht de aard der werkzaamheden.
5. Eventuele toezending van onderdelen geschiedt onder rembours.

Voor service: Frilec www.domest.nl – zie service
Tel. 0314 – 346646
Fax. 0314 – 378232
E-mail: service@domest.nl

Naam/adres/woonplaats koper:

.....
.....
.....
.....

Importeur: DOMEST import - export B.V.
J.F. Kennedylaan 101b NL - 7001 CZ Doetinchem
Tel. 0314 - 362244 Fax 0314 – 378232 E-mail: service@domest.nl