



PDVBT 101

Manual

GB · F · D · I · E · P · SW · PL · NL

Technical Specifications

Item	Sub Item	Parameter
Tuner	Input Frequency	170~230MHz 470~860MHz
	RF Input level	-25~-80dBm (64QAM) -10~-75dBm (256QAM)
	IF Bandwidth	7MHz and 8MHz
	Modulation	QPSK, 16QAM, 64QAM, 256QAM
Video	Decoder Format	MPEG4 AVC/H.264 HP@L4 HEVC/H.265 HT@L4 MPEG2 MP@ML.HL
	Output Port	CVBS, HDMI
Audio	Decoder Format	MPEG-1 (layer1&2&3)
	Audio output	Stereo
Power	Voltage	DC 9V (1.5 A)
	Working Power	≤ 10W

Safety Precautions

WARNING
RISK OF ELECTRIC SHOCK
DO NOT OPEN

Warning: when the unit is used by a child, the parents must make sure to let the child understand all contents in Instruction book how to use the battery to guarantee usage of battery correctly all the time.

Warning: when find battery overheat, swell or dour, please stop using the battery and contact service centre for getting replacement.

Warning: do not charge the battery on the place of insufficient ventilation such as: mattress, sofa, cushion , soft mat.....

Warning: we will not take any responsibility if user incorrectly uses the battery, not following our warning instruction label on the battery case.

Headrest Bracket (sold separately)



Product code: "DVD-Bracket"
EAN: 87.14505.04516.0

Identification of Controls

Main Unit

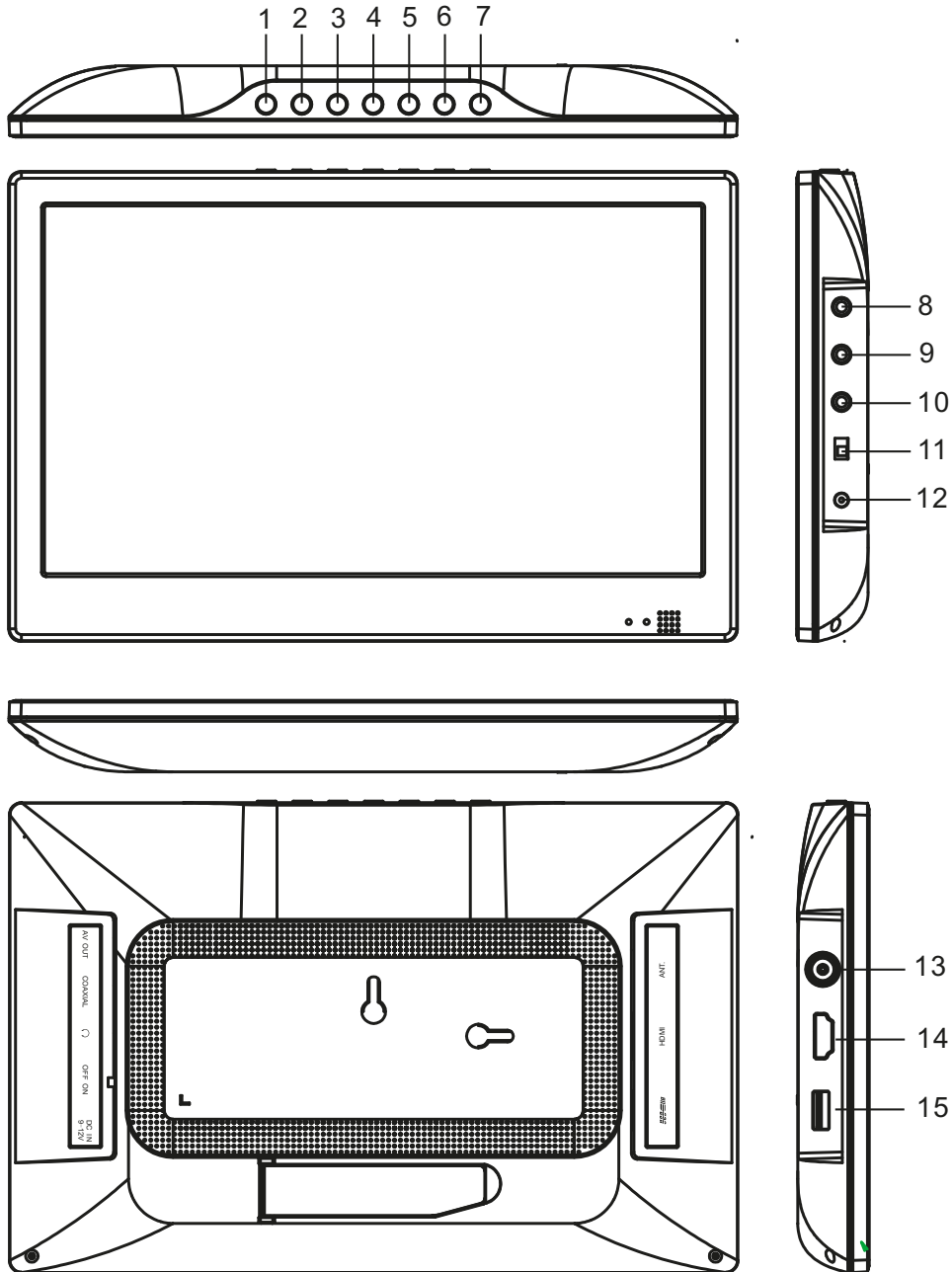

1. SETUP
2. ENTER
3. EXIT
4. UP
5. DOWN
6. LEFT/VOL-
7. RIGHT/VOL+
8. AV OUT
Video output
9. COAXIAL
10. Earphone Socket
11. ON/OFF
12. DC IN 9-12V
13. ANT.
Connect the Antenna for reception
14. HDMI
HDMI output
15. USB slot
Play media from USB

Identification of Controls

Remote control unit

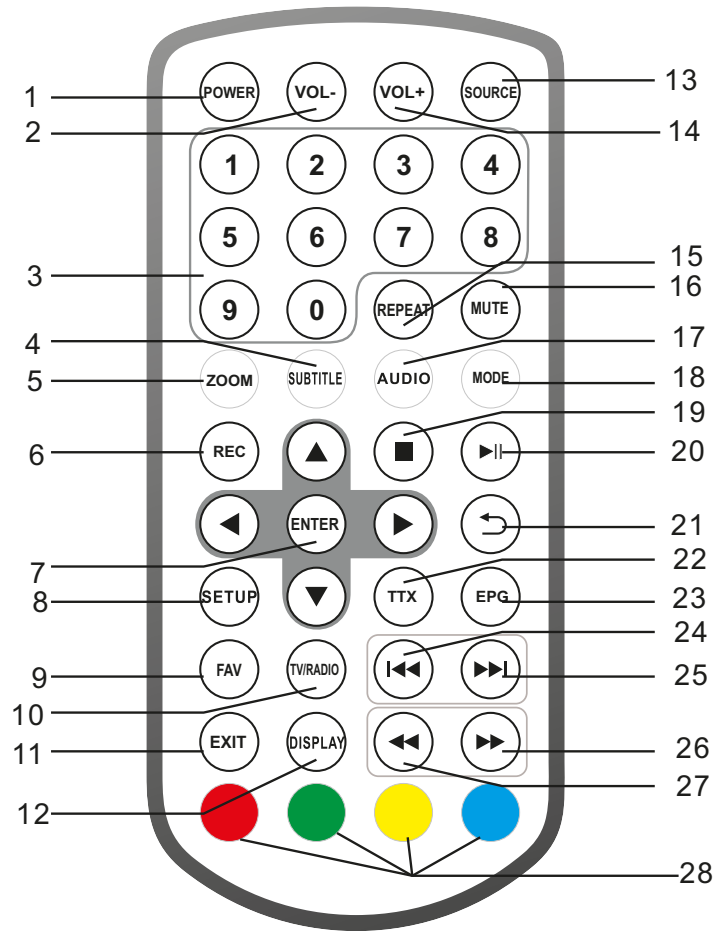

1. POWER
On/off the power supply
2. VOL -
Adjust VOLUME.
3. 0-9 NUMBER BUTTON
Selects numbered items in a menu.
4. SUBTITLE
Press SUBTITLE repeatedly during playback to view a different subtitle languages , if available.
5. ZOOM
JPEG: Use ZOOM to enlarge or shrink the picture.
Each press of the ZOOM button changes the TV screen
6. REC
Record digital service.
7. ENTER
Confirm and Enter
8. SETUP
Main Menu/Return
9. FAV
Open favorite programs list menu
10. TV/RADIO
Switch between TV and radio
11. EXIT
12. DISPLAY
Display the information of the current signal
13. SOURCE
USB/TV
14. VOL +
Adjust VOLUME.
15. REPEAT
Repeat Play mp3 and video
16. MUTE
Mute the sound
17. AUDIO
Press AUDIO repeatedly during playback to hear a different audio language or audio track, if available.
18. MODE
Mode menu setting
19. STOP
20. PLAY/PAUSE
21. RETURN
22. TTX
teletext
23. EPG
Show EPG information
24. BUTTON
Previous option.
25. BUTTON
Next option.
26. BUTTON
Fast forward
27. BUTTON
Fast backward
28. RED/GREEN/YELLOW/BLUE
Some specific function

MODE MENU SETTING

PICTURE



Brightness

Set the brightness of the screen.

Contrast

Set the Contrast of the screen.

Color

Set the colours of the screen.

ENGLISH

Set the OSD Language

RESET

Reset to default setting.

STANDBY

This function makes it possible to automatically put the device into standby mode 3 or 4 hours.

3 H (3 hours): The device will automatically go into standby mode after 3 hours have passed from the time that any button was pressed.

4 H (4 hours): The device will automatically go into standby mode after 4 hours have passed from the time that any button was pressed.

OFF (Off): The automatic standby function will be deactivated.

First Time Installation



After all connections have been made properly, switch ON TV and make sure the receiver is connected to the Main Power. Press Power button to switch receiver ON. If you are using the receiver for the first time or restored to Factory Default, the Main Menu will appear on your TV screen.

- (1) Select [OSD Language] and press RIGHT/LEFT key to select an language.
- (2) Select [Country] and press RIGHT/LEFT key to select your country of residence.
- (3) Select [Channel Search] and press RIGHT or OK key to begin Automatic channel search.
- (4) Once channel tuning is complete, you are now ready to watch TV.

Basic Operation

Program Manage Settings

To access the Menu, press the SETUP button and select [Program]. The Menu provides options to adjust the Program Manage Settings. Select an option and press OK or RIGHT to adjust that setting. Press the EXIT button to exit the Menu.



Program Edit

To edit your program preferences (lock, skip, favourite, move or delete), you will need to enter the Program Edit Menu. This Menu requires a password to access. Enter the default password '000000'.

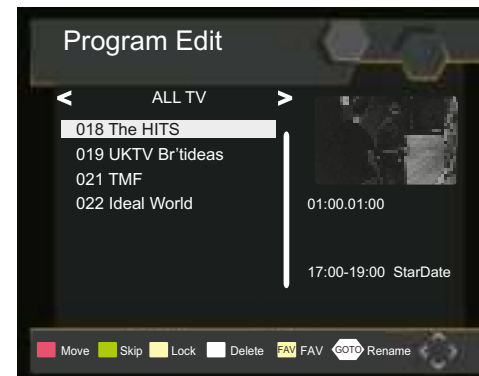

First time installation

Set favourite programs

You can create a shortlist of favourite programs that you can easily access. Set favourite TV or radio program:

1. Select the preferred program then press the FAVOURITE button. A heart-shaped symbol will appear and the program is marked as a favourite.
2. Repeat the previous step to select more Favourite programs.
3. To confirm and exit the Menu, press the EXIT key.

Disable Favourite TV or Radio Program:

Press the FAV button on the Remote Control with the heart-shaped symbol.

View Favourite Programs:

1. Press the Fav button and the Favourite Menu will appear.
2. Press UP/DOWN to select your Favourite Programs.
3. Press OK to select your favourite program.

Delete a TV or radio program

1. Select the Program and then press the BLUE button A message will appear. Press OK to delete the program.
2. Repeat the previous step to select more programs to delete.

Skip TV or Radio Program/s

1. Select the program you would like to skip and press the GREEN button A skip symbol is displayed. The program is marked as a skip.
2. Repeat the previous step to select more programs.
3. To confirm and exit the menu, press EXIT key.

Disable a skip TV or Radio Program:

Press the GREEN button on the skip program with the skip symbol.

Move a TV or Radio Program/s

1. Select the preferred program then press the RED button. A move symbol will appear.
2. Press UP/DOWN to move the program.
3. Press OK to confirm.
4. Repeat the above steps to move more channels.

Lock Program/s

You can lock selected programs for restricted view.

Lock a TV or Radio Program:

1. Select the preferred program then press the YELLOW button. A lock-shaped symbol is displayed. The program is now marked as locked.
2. Repeat the previous step to select more programs.
3. To confirm and exit the menu, press the EXIT button.
4. Press the YELLOW button to disable the locked program.
5. To view the locked program, you will be required to enter the password.

EPG (Electronic program guide)

The EPG is an on-screen TV guide that shows scheduled programs seven days in advance for every tuned channel. Press the EPG button on the Remote Control to access guide.



You can use the UP/DOWN key to select the preferred program. If there is more than one page of information, use the BLUE button for page up and the YELLOW button for page down.

Sort

Sort your channels from the following options:

[LCN] - Sort the channels in ascending order.

[Name] - Sort the channels in alphabetical order.

[Service ID] - Sort the channels according to the station.

LCN (Logical channel number)

Set LCN on or off.

Video Setting

To access the Menu, press SETUP then select [Picture]. The Menu provides options to adjust the video settings. Press UP/DOWN to select an option and press RIGHT/LEFT to adjust that setting. Press EXIT to exit the menu.



Aspect Ratio

You must set the display format to either 4:3 PanScan, 4:3 Letter Box, 4:3 Full, 16:9 Wide Screen, 16:9 PillarBox or Auto to get the maximum display when watching TV.

Resolution

If the video does not appear correctly, change the setting. This setting is to match the most common setting for HDMI.

[480i]: for NTSC system TV.

[480P]: for NTSC system TV.

[576i]: for PAL system TV.

[576P]: for PAL system TV.

[720P]: for NTSC or PAL system TV.

[1080I]: for NTSC or PAL system TV.

[1080P]: for NTSC or PAL system TV.

TV format

If the video does not appear correctly, you need to change the settings. This should match the most common setting for TVs in your country.

[NTSC]: for NTSC system TV.

[PAL]: for PAL system TV.

Channel search

To access the menu, press SETUP and select [Search Channel].

The Menu provides options to adjust the Search Channel settings.

Select an option and press RIGHT/LEFT to adjust the settings.

Press EXIT to exit the Menu.



Auto Search

Search and install all channels automatically. This option overwrites all preset channels.

1. Select [Auto Search] and press OK or RIGHT to start channel search.
2. To cancel channel search, press EXIT.



Manual Search

Install new channels manually. This option adds new channels without changing the current channels list.

1. Select [Manual Search] then press OK or RIGHT. The channel search screen will appear.
2. Press the RIGHT/LEFT key to select the channel frequency.
3. Press OK to start searching channels.
If a channel is found, it is saved and added to the channels list. If channels can't be found, then exit the menu.

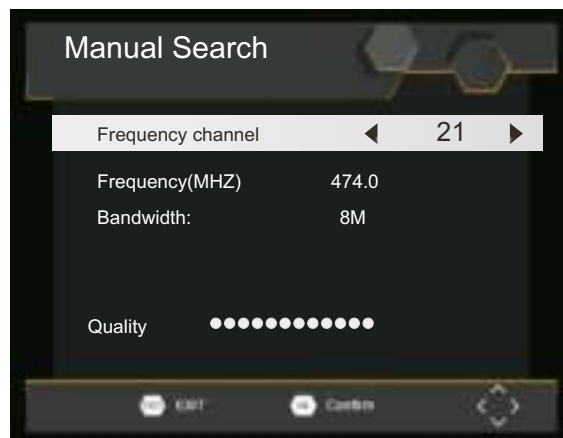

Country

Select your country of residence.

Time Setting

To access the Menu, press MENU then select [Time]. The Menu provides options to adjust the time settings. Select an option and press RIGHT/LEFT to adjust the settings. Press EXIT to exit the menu.



Time offset

Select auto or manual for GMT offset adjustments.

Country Region

Country Region is set automatically when you set the country at channel search menu.

Time Zone

Select the Time Zone Offset when [Time Offset] is set to Manual.

Option

To access the Menu, press SETUP and select [Option]. The menu provides options to adjust the OSD Language, Subtitle Language and Audio Language. Select an option and press RIGHT/LEFT to adjust the setting. Press EXIT to exit The Menu.



OSD Language

Select an OSD language.

Audio Language

Select the preferred audio language for watching TV channels. If the language is not available, the default program language will be used.

Subtitle Language

Select the preferred subtitle language.

Digital Audio

Set the desired audio format at the HDMI slot: PCM, Raw HDMI On, Raw HDMI Off, Off (if available).

System Setting

To access the Menu, press SETUP and select [System]. The menu provides options to adjust the system settings. Press the UP/DOWN key to select an option and press RIGHT/LEFT to adjust the setting. Press EXIT to exit the menu.



Parental Guidance

You can restrict access to channels that are unsuitable for children. To restrict / lock the channel you will need to enter either the default password '000000' or your own password.

Set Password

Set or change the password for Locked programs. Enter your old Password or the default password '000000'. You will then be asked to enter your new password. To confirm re-enter your new password. Once it is confirmed, press EXIT to exit the Menu.

Restore Factory Default

Reset your Set Top Box to the Default Factory Settings. In Main Menu select [Restore Factory Default] and press OK or RIGHT to select. Enter your password or the default password '000000' and press OK to confirm. This option will delete all preset channels and settings.

Information

View model, hardware and software information.

Software update

Software update.

USB

To access the Menu, press the SETUP button and select USB.

**Multi-Media**

Switch to USB mode and plug in USB to view files.

Photo Configure

Set the parameters for viewing photographs.

Movie Configure

Set the parameters for displaying movie subtitles.

PVR Configure

Set the parameters for record device.

Technical Specifications

Item	Sub Item	Parameter
Tuner	Input Frequency	170~230MHz 470~860MHz
	RF Input level	-25~-80dBm (64QAM) -10~-75dBm (256QAM)
	IF Bandwidth	7MHz and 8MHz
	Modulation	QPSK,16QAM,64QAM,256QAM
Video	Decoder Format	MPEG4 AVC/H.264 HP@L4 HEVC/H.265 HT@L4 MPEG2 MP@ML.HL
	Output Port	CVBS,HDMI
Audio	Decoder Format	MPEG-1 (layer1&2&3)
	Audio output	Stereo
Power	Voltage	DC 9V (1.5 A)
	Working Power	≤10W

Troubleshooting

Problem	Potential Reasons	What to do
No picture	Power isn't connected	Connect the power
	The power switch is not on	Switch on the power
Screen shows "No Signal"	DVB-T cable not connected	Plug in the DVB-T cable
	Incorrect setting	Reset setting
No sound from speaker	No or incorrect connection with audio cable	Connect the audio cable correctly
	Sound on mute	Turn off mute function
	Incorrect sound track	Try another sound track
Only sound, no image on the screen	No or incorrect connection with AV cable	Make sure cables are connected correctly
	The program is a radio program	Press <TV/RADIO> key to shift into TV mode
Remote Control is not responding	The battery is exhausted	Change battery
	Remote Control is not facing or close enough to the Set Top Box	Adjust the position of the Remote Control and move closer to the unit
The image stopped suddenly or mosaic	The signal is too weak	Strengthen the signal

Identification des touches

Unité principale

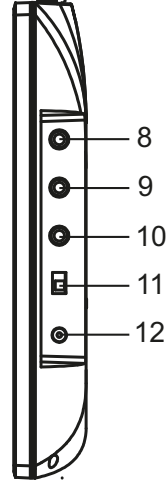
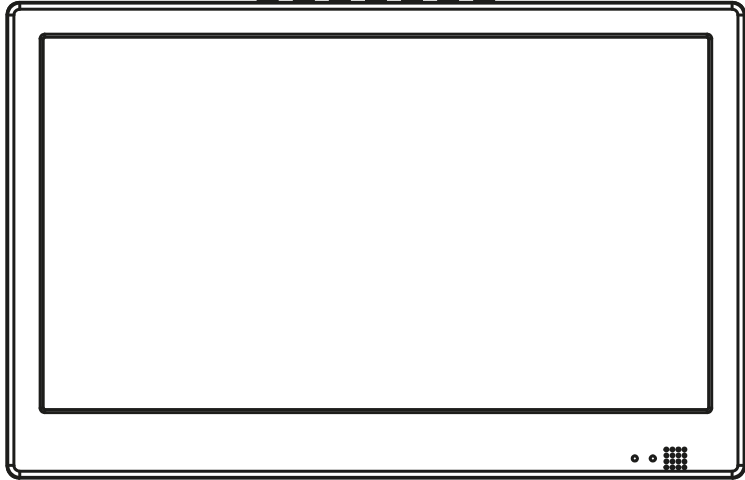
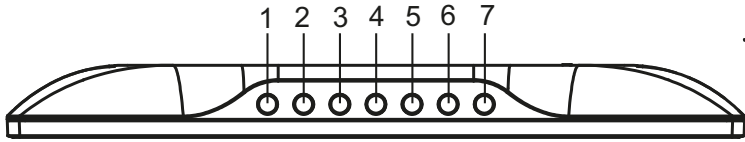

- 1.CONFIGURATION
- 2.ENTRER
- 3.EXIT
- 4.HAUT
- 5.BAS
- 6.GAUCHE / VOL-
- 7.DROITE / VOL+
- 8.AV OUT
- 9.COAXIAL
- 10.Prise casque
- 11.Marche/Arrêt
- 12.DC IN 9-12V
- 13.ANT.
- 14.HDMI
- 15.USB

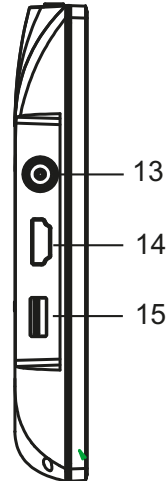
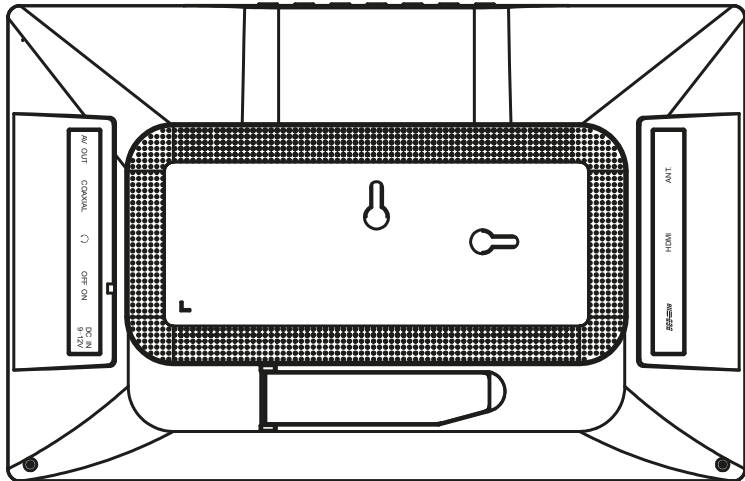

N° de modèle. _____
 N° de série _____
 Date d'achat _____

Identification des touches Télécommande

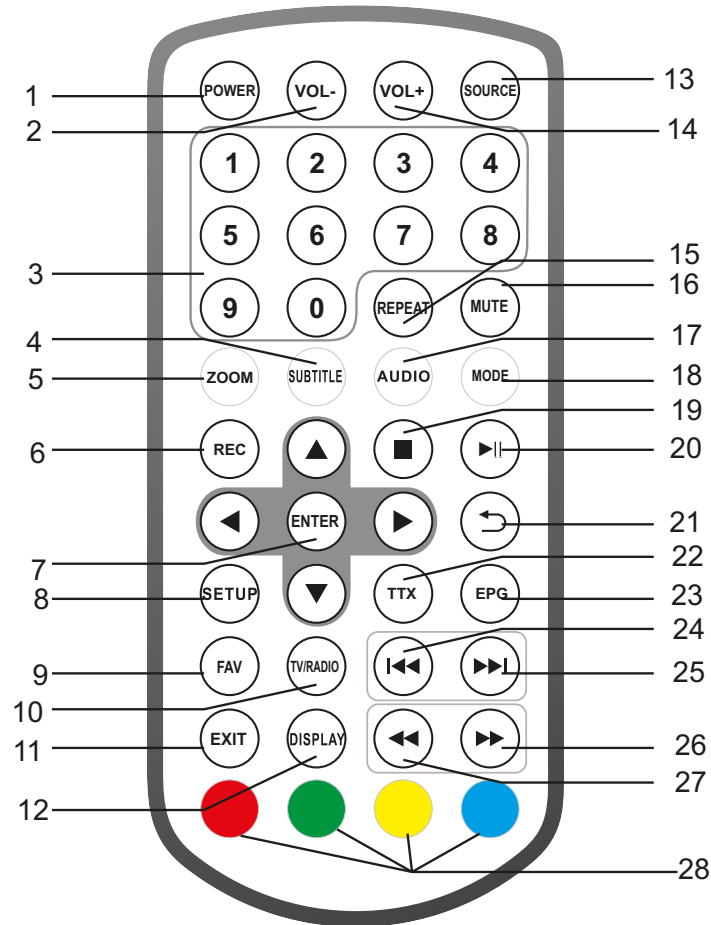

1.ALIMENTATION

Allumer / Eteindre l'alimentation

2.VOL -

Régler le volume.

3.TOUCHES NUMÉRIQUES DE 0 À 9

Sélectionne les options numérotées dans un menu.

4.SUBTITLE

Appuyer répétitivement sur SOUS-TITRES pendant la lecture pour voir les différentes langues de sous-titres, si elles sont disponibles.

5.ZOOM

JPEG : Utilisez ZOOM pour agrandir ou réduire l'image vidéo.

Chaque pression sur le ZOOM change l'écran TV

6.REC

Enregistre un service numérique.

7.ENTRER

Confirmer et Entrer

8.CONFIGURATION

Menu principal / Retour

9.FAV

Ouvre la liste des programmes favoris

10.TV / RADIO

Passe de TV à Radio

11.EXIT

12.ECRAN

Affiche les informations sur le signal actuel

13.SOURCE

TV / USB

14.VOL +

Régler le volume.

15.REPETER

Répète lecture et Vidéo

Identification des touches

Télécommande

16.COUPER LE SON

Coupure du son

17.AUDIO

Appuyez plusieurs fois sur AUDIO pendant la lecture pour entendre différentes langues ou pistes audio, si disponibles.

18.MODE

Paramétrage du menu de mode

19.ARRÊTER

20.LECTURE/PAUSE

21.RETOURNER

22.TTX

23.EPG

Montre les informations EPG

24 ◀◀ TOUCHE

Option précédente.

25 ▶▶ TOUCHE

Option suivante

26 ▶▶ TOUCHE

Avance rapide

27 ◀◀ TOUCHE

Retour rapide

28.ROUGE / VERT

Quelques fonctions spécifiques

PARAMETRAGE DU MENU DE MODE

IMAGE

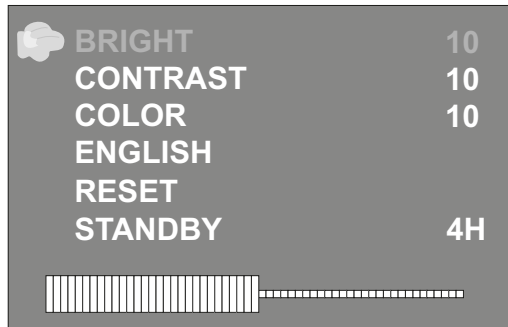

Luminosité

Ajuste la luminosité de l'écran.

Contraste

Ajuste le contraste de l'écran.

Couleur

Ajuste les couleurs de l'écran.

FRANÇAIS

Ajuste le langage OSD

REINITIALISER

Réinitialiser aux paramètres par défaut

VEILLE

Cette fonction permet de mettre automatiquement l'appareil en veille après 3 ou 4 heures.

3 H (3 heures) : L'appareil se mettra automatiquement en veille après aue

3 heures se soient écoulées depuis la dernière pression sur une touche.

4 H (4 heures) : L'appareil se mettra automatiquement en veille après aue

4 heures se soient écoulées depuis la dernière pression sur une touche.

OFF (Arrêt) La fonction automatique de veille sera désactivée.

Première installation

Une fois toutes les connexions effectuées correctement, allumez le téléviseur et veillez à ce que le récepteur soit connecté au secteur. Appuyez sur la touche POWER pour allumer le récepteur. Si vous utilisez le récepteur pour la première fois ou vous avez restauré les paramètres par défaut, le menu principal apparaît sur l'écran de votre téléviseur.



- (1) Sélectionner [OSD Language] et appuyer sur RIGHT/LEFT pour sélectionner un langage.
- (2) Sélectionner [Country] et appuyer sur RIGHT/LEFT pour sélectionner votre pays de résidence.
- (3) Sélectionner [Channel Search] et appuyer sur RIGHT ou OK pour commencer la recherche automatique de chaîne.
- (4) Une fois que la recherche de chaîne est terminée, vous êtes prêt à regarder la télévision.

Utilisation de base

Réglage de gestion de programme

Pour accéder au menu, appuyer sur SETUP et sélectionner [Program].

Le menu propose des options pour ajuster les Réglages de gestion de menu.

Sélectionner une option et appuyer sur OK ou RIGHT pour ajuster ce réglage.

Appuyer sur EXIT pour sortir du menu.



Modifier le programme

Pour modifier vos préférences de programme (verrouiller, passer, favoris, déplacer ou annuler), vous devez entrer dans le Menu de modification de programme. Ce menu nécessite un mot de passe pour y accéder. Entrer le mot de passe par défaut « 000000 ».

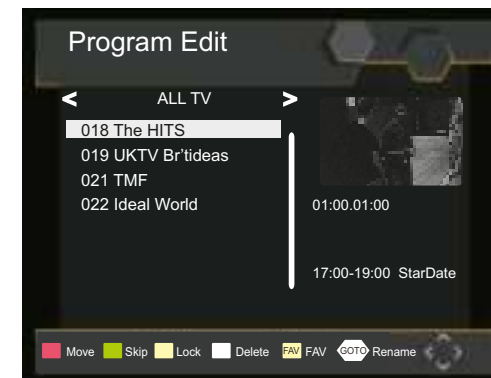

Première installation

Définir les programmes favoris

Vous pouvez créer une courte liste de programmes favoris que vous pouvez y accéder facilement. Définir les programmes télé ou radio favoris :

1. Sélectionner le programme préféré, puis appuyer sur la touche FAVORITE.

Un symbole de cœur apparaît et le programme est marqué comme favori.

2. Répéter l'étape précédente pour sélectionner plus de programmes favoris.

3. Appuyer sur EXIT pour confirmer et quitter ce menu.

Désactiver un programme favori TV ou Radio :

Appuyer sur FAV sur la télécommande avec le symbole de cœur.

Afficher la liste des programmes favoris :

1. Appuyer sur Fav et le menu des favoris apparaît.

2. Utilisez les touches Haut/Bas pour sélectionner vos programmes favoris.

3. Appuyez sur OK pour choisir votre programme favori.

Supprimer un programme TV ou Radio

1. Sélectionnez le programme et appuyez sur la touche BLEU ; un message s'affiche. Appuyez sur OK pour supprimer le programme.

2. Répétez l'étape précédente pour sélectionner d'autres programmes à supprimer.

Ignorer un programme TV ou Radio

1. Sélectionner le programme que vous ne voulez plus et appuyer sur la touche VERTE, le symbole A est affiché. Le programme sera marqué comme ignoré.

2. Répétez l'étape précédente pour sélectionner d'autres programmes.

3. Appuyez sur EXIT pour confirmer et quitter ce menu.

Désactiver un programme TV ou Radio ignoré :

Appuyez sur la touche VERT sur le programme ignoré avec le symbole ignoré.

Déplacer un programme TV ou RADIO :

1. Sélectionner le programme favori et appuyer sur la touche ROUGE. Un symbole de déplacement apparaît.

2. Appuyer sur UP/DOWN pour déplacer le programme.

3. Appuyer sur OK pour confirmer.

4. Répéter les étapes ci-dessus pour déplacer plus de chaînes.

Verrouiller des programmes

Vous pouvez verrouiller des programmes pour en limiter le visionnement.

Verrouiller un programme télé ou radio :

1. Sélectionner le programme préféré puis appuyer sur la touche JAUNE. Un symbole de cadenas est affiché. Le programme est maintenant marqué comme verrouillé.

2. Répétez l'étape précédente pour sélectionner d'autres programmes.

3. Pour confirmer et sortir du menu, appuyer sur EXIT.

4. Appuyer sur la touche JAUNE pour désactiver le programme verrouillé.

5. Pour voir le programme verrouillé, vous devrez entrer le mot de passe par défaut ou le nouveau

EPG (Guide Electronique des Programmes)

L'EPG est un guide télé qui affiche pour chaque chaîne les programmes planifiés sur sept jours. Appuyez sur la touche EPG de la télécommande pour accéder au guide des programmes.



Vous pouvez utiliser [HAUT/BAS] pour sélectionner le programme préféré. S'il y a plus d'une page d'informations, utiliser la touche [BLEU] pour monter de page et [JAUNE] pour descendre la page.

Première installation

Trier

Trier les chaînes avec les options suivantes :

- [LCN] - Trie les chaînes dans l'ordre ascendant.
- [Name] - Trie les chaînes par ordre alphabétique.
- [Service ID] - Trie les chaînes selon la station.

LCN (Numérotation logique de chaîne)

Activer ou désactiver le LCN.

Réglage de photo

Pour accéder au menu, appuyer sur SETUP et sélectionner [Picture]. Le menu offre des options pour régler les paramètres vidéo. Appuyer sur HAUT/BAS pour sélectionner une option et appuyer sur GAUCHE/DROITE pour ajuster les réglages. Appuyez sur EXIT pour quitter le menu.



Taille d'image

Vous devez régler le format d'affichage sur 4:3 Pan Scan, 4:3 Letter Box, 4:3 Full, 16:9 Wide Screen, 16:9 Pillar Box ou Auto pour avoir l'affichage maximum en regardant la télévision.

Résolution

Si la vidéo ne s'affiche pas correctement, modifiez le paramètre. Ce paramètre doit correspondre au mieux au plus commun paramètre de HDMI.

- [480i] : pour le système de télévision NTSC.
- [480P] : pour le système de télévision NTSC.
- [576i] pour le système de télévision PAL.
- [576P] : pour le système de télévision PAL.
- [720P] : pour système de télévision NTSC ou PAL.
- [1080I] : pour système de télévision NTSC ou PAL.
- [1080P] : pour système de télévision NTSC ou PAL.entsprechen.
- [NTSC]: für TV mit NTSC-System.
- [PAL]: für TV mit PAL-System.

Format TV

Si la vidéo ne s'affiche pas correctement, vous devez modifier les paramètres. Ces paramètres correspondent au plus aux téléviseurs de votre pays.

- [NTSC] : pour le système de télévision NTSC.
- [PAL] : pour le système de télévision PAL.

Recherche de chaînes

Pour accéder au menu, appuyer sur SETUP et sélectionner [Search Channel].

Le menu offre des options pour paramétrer la recherche des chaînes. Sélectionner une option et appuyer sur RIGHT/LEFT pour ajuster les réglages.

Appuyez sur EXIT pour quitter le menu.



Première installation

Recherche auto

Rechercher et installer toutes les chaînes automatiquement. Cette option supprime toutes les chaînes pré-réglées.

1. Sélectionner [Auto Search] et appuyer sur OK ou RIGHT pour commencer la recherche de chaîne.
2. Pour annuler la recherche de chaînes, appuyer sur EXIT..



Recherche manuelle

Installer manuellement de nouvelles chaînes. Cette option ajoute de nouvelles chaînes sans changer la liste actuelle des chaînes.

1. Sélectionner [Manual Search] puis appuyer sur OK ou RIGHT. L'écran de recherche de chaînes apparaît.

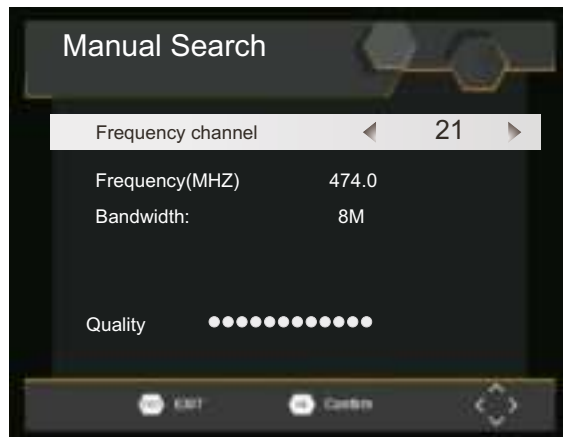

2. Appuyer sur RIGHT/LEFT pour sélectionner la fréquence de la chaîne.

3. Appuyer sur OK pour démarrer la recherche de chaînes. Si une chaîne est trouvée, elle est enregistrée et ajoutée à la liste des chaînes. Si des chaînes ne peuvent être trouvées, sortir du menu.

Pays

Sélectionner votre pays de résidence.

Réglage de l'heure

Pour accéder au menu, appuyer sur MENU puis sélectionner [Time]. Le menu offre des options pour régler les paramètres de l'heure. Appuyer sur UP/DOWN pour sélectionner une option et appuyer sur RIGHT/LEFT pour ajuster les réglages. Appuyez sur EXIT pour quitter le menu.



Durée d'arrêt

Sélectionner Auto ou Manual pour l'ajustement de l'heure GMT.

Pays - Région

La région du pays est réglée automatiquement quand vous réglez le pays dans le menu de recherche de chaîne.

Qualité du fuseau horaire

Sélectionner le fuseau horaire quand [Time Offset] est sur MANUAL.

Première installation

Option

Pour accéder au menu, appuyer sur SETUP et sélectionner [Option]. Le menu propose des options pour ajuster OSD Language, Subtitle Language et Audio Language. Sélectionner une option et appuyer sur RIGHT/LEFT pour ajuster les réglages. Appuyez sur EXIT pour quitter le menu.



Langue OSD

Sélectionner un langage OSD.

Langues audio

Sélectionner la langue audio pour regarder les chaînes de télé. Si le langage n'est pas disponible, le langage du programme par défaut sera utilisé.

Langue sous-titres

Sélectionner le langage de sous-titre préféré.

Audio numérique

Régler le format audio désiré dans la prise HDMI : PCM, Raw HDMI en marche, Raw HDMI en arrêt, Arrêt (si disponible).

Réglage du système

Pour accéder au menu, appuyer sur SETUP et sélectionner [System]. Le menu propose des options pour ajuster les réglages du système. Appuyer sur UP/DOWN pour sélectionner une option et appuyer sur RIGHT/LEFT pour ajuster le réglage. Appuyez sur EXIT pour quitter le menu.



Contrôle parental

Vous pouvez limiter l'accès aux chaînes inappropriées aux enfants.

Pour limiter/verrouiller la chaîne, vous devrez entrer soit le mot de passe par défaut « 000000 » ou votre propre mot de passe.

Définir le mot de passe

Etablir ou changer le mot de passe pour les programmes verrouillés. Entrez votre ancien mot de passe ou le mot de passe par défaut '000000'. Il vous sera demandé d'entrer votre nouveau mot de passe. Pour confirmer entrez de nouveau votre nouveau mot de passe. Une fois confirmé, appuyez sur EXIT pour quitter le menu.

Restaurer les paramètres par défaut

Permet de restaurer les paramètres par défaut du récepteur. Dans le Menu principal, sélectionner [Restore Factory Default] et appuyer sur OK ou RIGHT pour sélectionner. Entrez votre mot de passe ou celui par défaut « 000000 » et appuyer sur OK pour confirmer. Cette option annule toutes les chaînes pré-réglées et tous les paramètres.

Informations

Voir les informations de modèle, de matériel et de logiciel.

Mise à jour du logiciel

Mise à jour du logiciel

Première installation

USB

Pour accéder au menu, appuyer sur SETUP et sélectionner USB.



Multi-media

Passer en mode USB et aller dans USB pour voir les fichiers.

Configuration Photo

Régler le paramètre pour visionner les photographies.

Configuration film

Régler le paramètre pour afficher les sous-titres de film.

Configuration PVR

Régler le paramètre pour l'appareil d'enregistrement.

Spécifications techniques

Élément	Article sous	Paramètre
Syntoniseur	Fréquence entrante	170 à 230MHz 470 à 860MHz
	Niveau d'entrée RF	-25 à -80 dBm (64 QAM) -10 à -75 dBm (256 QAM)
	Largeur de bande IF	7MHz et 8MHz
	Modulation	QPSK, 16QAM, 64QAM, 256QAM
Vidéo	Format de décodeur	MPEG4 AVC/H.264 HP@L4 HEVC/H.265 HT@L4 MPEG2 MP@ML.HL
	Ports de sortie	CVBS,HDMI
Audio	Format de décodeur	MPEG-1 (couches 1 & 2 & 3)
	Sortie Audio	Stéréo
Alimentation	Tension	9V CC/1,5 A
	Puissance consommée	≤ 10W

Dépannage

Problème	Raisons potentielles	Action suggérée
Pas d'image	L'alimentation électrique n'est pas branchée	Brancher au courant électrique
	L'interrupteur d'alimentation n'est pas sur la position marche	Mettre l'interrupteur d'alimentation sur marche
L'écran ne montre aucun signall	Câble DVB-T non connecté	Connecter le câble DVB-T
	Mauvais réglage	Réinitialiser les paramètres
	Pas de connexion ou mauvaise connexion du câble audio	Connecter correctement le câblage audio
	Son coupé	Mettre la fonction mute sur off
	Piste sonore incorrecte	Essayer une autre piste sonore
Pas d'image mais son existant	Connexion inexistante ou incorrecte avec le câble AV	S'assurer que les câbles sont correctement connectés
	Il s'agit d'un programme radio	Appuyez sur la touche <TV/RADIO> pour passer en mode TV
La télécommande ne répond pas	Le batterie est épuisée	Changer les piles
	La télécommande ne fait pas face ou n'est pas assez proche de la boîte	Ajuster la position de la télécommande et s'approcher de l'unité
L'image s'est arrêté brusquement, ou mosaïque	Le signal est trop faible	Essayer d'obtenir un signal plus puissant

Aufbau Hauptgerät

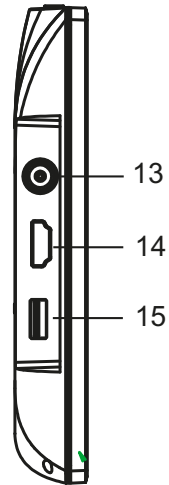
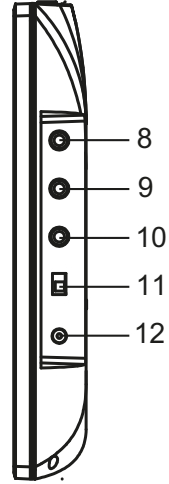
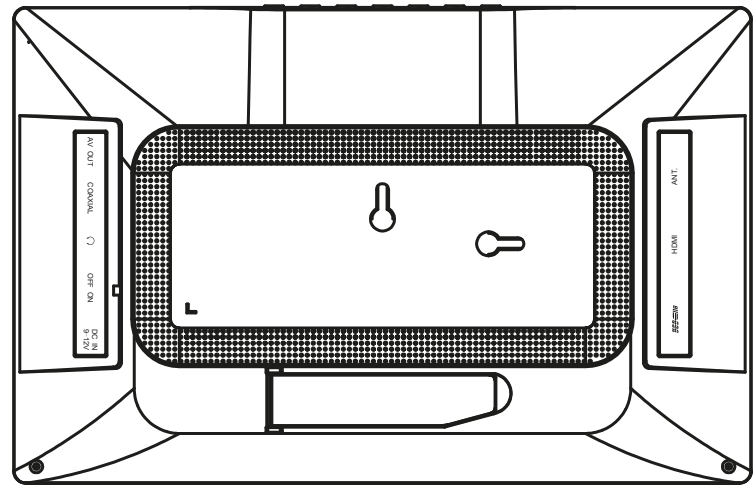
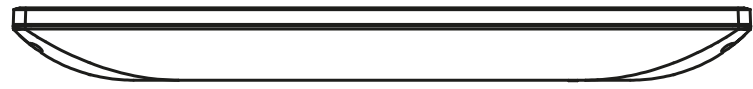
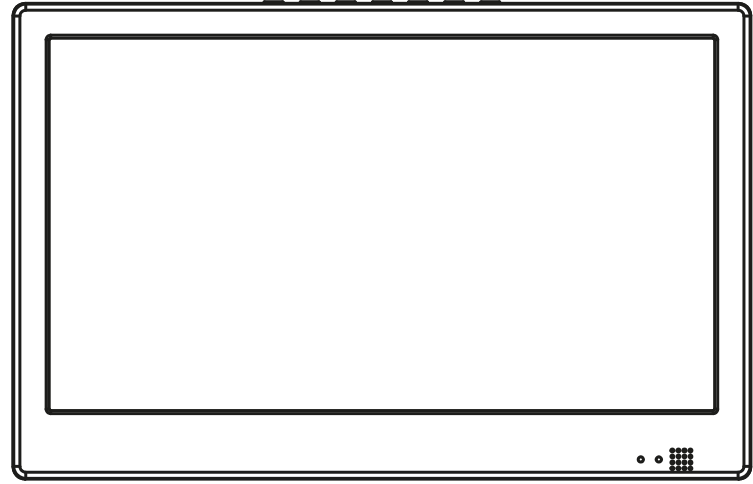
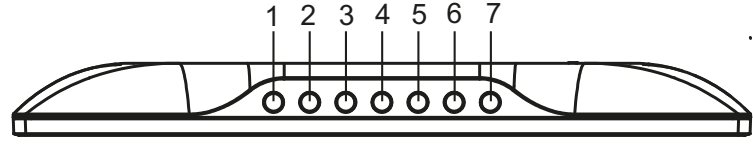

- 1.EINSTELLUNGEN
- 2.ENTER
- 3.VERLASSEN
- 4.AUF
- 5.AB
- 6.Nach links/Lautstärke -
- 7.Nach rechts/Lautstärke +
- 8.AV OUT
- 9.KOAXIAL
- 10.Ohrhörerbuchse
- 11.EIN/AUS
- 12.DC IN 9-12V
- 13.ANT. (Antenne)
- 14.HDMI
- 15.USB

Modell. _____
 Seriennummer: _____
 Kaufdatum: _____

Aufbau

Fernbedienung

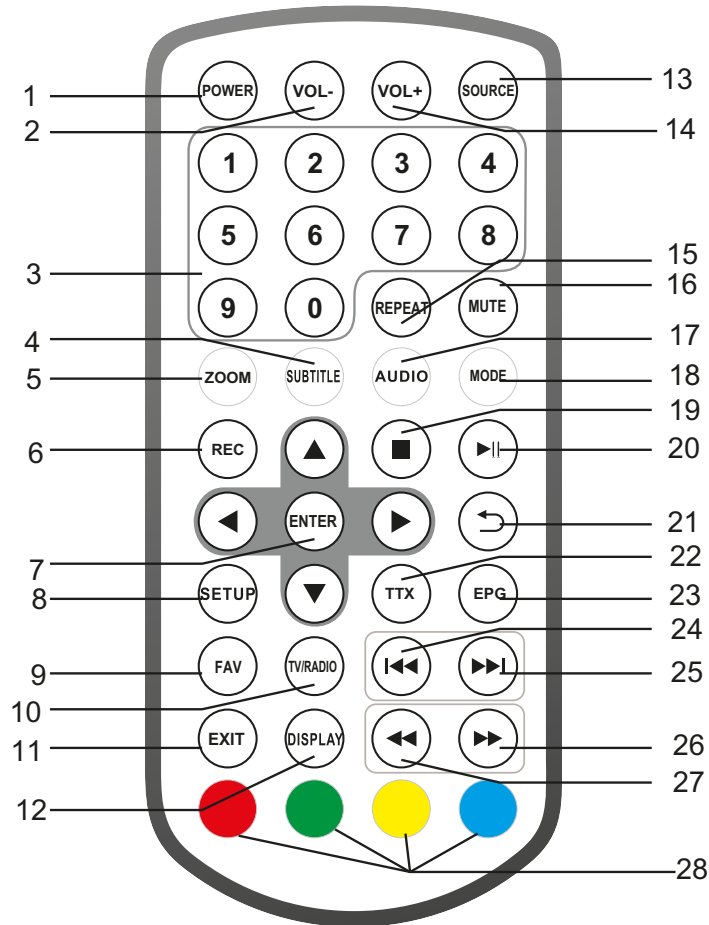

1. BETRIEB

Netzschalter

2. VOL -

Lautstärkeeinstellung

3. NUMMERNTASTEN 0-9

Nummerierten Eintrag im Menü auswohlen.

4. SUBTITLE (Untertitel)

Durch mehrmaliges Drucken von SUBTITLE kann wenn vorhanden zwischen verschiedenen Untertitelsprachen umgeschaltet werden.

5. ZOOM

JPEG: Mit ZOOM das Bild vergroern oder verkleinern.

Jedes Drucken der Taste ZOOM verandert den angezeigten Bildbereich

6. AUFNAHME

Digitale Aufnahmefunktion

7. ENTER

Bestatigen und Wechseln

8. EINSTELLUNGEN

Hauptmenu/Ruckkehr

9. FAVORIT

offnet das Listenmenu der bevorzugten Programme

10. TV/RADIO

Umschalten zwischen Fernseh- und Radiosignalquelle

11. VERLASSEN

12. DISPLAY

Informationsanzeige uber das gegenwartige Signal

13. QUELLE

TV/USB

14. VOL +

Lautstarkeeinstellung

15. WIEDERHOLEN

Wiederholung der Wiedergabe und des Videos

Aufbau

Fernbedienung

16.STUMM

Stellen Sie den Ton stumm

17.AUDIO

AUDIO während der Wiedergabe wiederholt drücken, um eine andere Audiosprache oder einen anderen Soundtrack einzuschalten (falls verfügbar).

18.MODUS

Einstellung des Modus-Menüs

19.STOPP

20.WIEDERGABE/PAUSE

21.RETURN

22.VIDEOTEXT

23.EPG

Anzeige der EPG-Informationen

24. ⏪ Taste

Zurück

25. ⏩ Taste

Vor

26. ⏭ Taste

Schneller Vorlauf

27. ⏮ Taste

Schnelles Rückspulen

28.ROT/GRÜN

Diverse Sonderfunktionen

EINSTELLUNG MODUS-MENÜ

PICTURE:

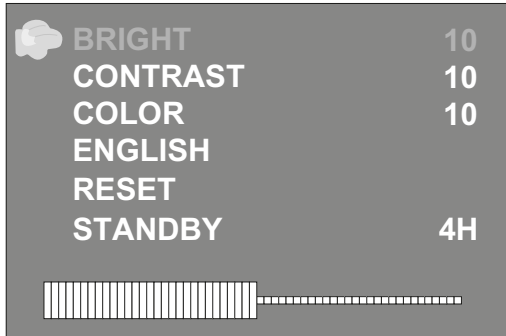

Helligkeit

Einstellung der Bildschirmhelligkeit

Kontrast

Einstellung des Bildschirmkontrastes

Farbe

Einstellung der Farbe des Bildschirms

ENGLISCH

Einstellung der Bildschirmsprache

RÜCKSTELLUNG

Zurücksetzen auf Werkseinstellung

STANDBY

Diese Funktion ermöglicht das automatische Wechseln in den Standby-Modus des Geräts nach 3 oder 4 Stunden.

3 H:(3 Stunden) Das Gerät wechselt 3 Stunden nach der letzten Tastenbetätigung in den Standby-Modus.

4 H:(4 Stunden) Das Gerät wechselt 4 Stunden nach der letzten Tastenbetätigung in den Standby-Modus.

OFF: Deaktivierung der automatischen Standbyfunktion.

Erstinstallation

Nachdem alle Anschlüsse hergestellt wurden, schalten Sie den Fernseher ein. Drücken Sie Ein/Aus zum Einschalten des Digiteempfängers. Beim ersten Einschalten oder nach einer Rückstellung zu den Werkseinstellungen wird das Hauptmenü angezeigt.



- (1) Wählen Sie [OSD Language] und drücken Sie die Pfeiltasten rechts/links zur Auswahl der Sprache.
- (2) Wählen Sie [Land] und drücken Sie die Pfeiltaste rechts/links zur Auswahl Ihres Landes.
- (3) Wählen Sie [Channel Search] und drücken Sie die Pfeiltaste rechts oder OK, um die automatische Kanalsuche zu starten.
- (4) Nach Beendigung der Kanalsuche können Sie fernsehen.

Allgemeine Bedienungshinweise

Kanalverwaltung einstellen

Drücken Sie die Taste SETUP und wählen Sie [Program] aus, um in das Menü zu wechseln.

Hier stehen Ihnen Optionen zum Ändern der Kanalverwaltungseinstellungen zur Verfügung. Wählen Sie eine Option und drücken Sie OK oder die Navigationstaste RECHTS, um die Einstellung vorzunehmen. Drücken Sie EXIT, um das Menü zu verlassen.



Sendereinstellungen

Zum Bearbeiten Ihrer Kanalvoreinstellungen (Sperren, Überspringen, Favoriten, Verschieben oder Löschen) rufen Sie das Programmbearbeitungsmenü auf. Hierzu benötigen Sie das gültige Kennwort. Das Standard-Kennwort lautet „000000“.

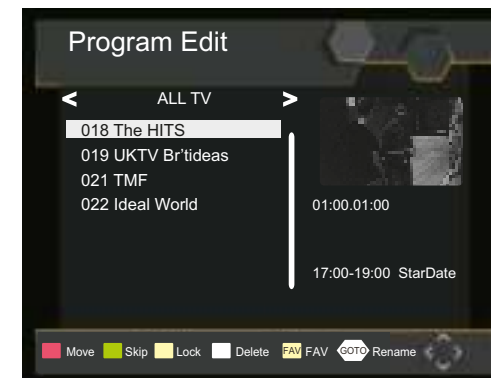

Erstinstallation

Sender als Favorit speichern

Sie haben die Möglichkeit, eine kurze Liste mit Lieblingssendern für einen schnellen Zugriff anzulegen. TV- oder Radiosender speichern Sie wie folgt als Favorit:

1. Wählen Sie den gewünschten Sender und drücken Sie FAVOURITE. Ein Herzsymbol wird angezeigt und der Sender ist als Favorit markiert.
2. Wiederholen Sie die vorherigen Schritte zu Auswahl weiterer Favoritensender.
3. Drücken Sie EXIT, um Ihre Auswahl zu bestätigen und das Menü zu verlassen.

Favoriten-TV- oder Radiosender deaktivieren:

Drücken Sie FAV auf der Fernbedienung mit dem Herzsymbol.

Lieblingssender anschauen:

1. Drücken Sie FAV zur Anzeige des Favoritenmenüs.
2. Wählen Sie mit den Tasten HOCH/RUNTER den Lieblingssender.
3. Drücken Sie OK zur Bestätigung Ihrer Auswahl.

TV- oder Radiosender löschen

1. Wählen Sie einen Sender und drücken Sie die BLAUE Taste. Eine Nachricht wird eingeblendet. Drücken Sie OK zum Löschen des Senders.
2. Wiederholen Sie den vorhergehenden Schritt, um weitere Sender zu löschen.

TV- oder Radiosender überspringen

1. Wählen Sie den zu überspringenden Sender und drücken Sie die GRÜNE Farbtaste; das Überspringen-Symbol wird angezeigt. Der Sender wird nun beim Einschalten übersprungen.
2. Wiederholen Sie den vorhergehenden Schritt, um weitere Sender für die Überspringen-Funktion auszuwählen.
3. Drücken Sie EXIT, um Ihre Auswahl zu bestätigen und das Menü zu verlassen.

Überspringen-Funktion für TV- oder Radiosender deaktivieren:

Drücken Sie an einem Sender mit dem Überspringen-Symbol die GRÜNE Taste.

TV- oder Radiosender verschieben

1. Wählen Sie den gewünschten Sender und drücken Sie die ROTE Farbtaste. Das Verschieben-Symbol wird angezeigt.
2. Drücken Sie die Pfeiltaste HOCH/RUNTER, um den Sender zu verschieben.
3. Drücken Sie zur Bestätigung OK.
4. Wiederholen Sie die vorstehenden Schritte, um weitere Sender zu verschieben.

Sender sperren

Sie können ausgewählte Sender sperren.

TV- oder Radiosender sperren:

1. Wählen Sie den gewünschten Sender und drücken Sie die GELBE Farbtaste.

Ein Schlosssymbol wird angezeigt. Der Sender ist nun als gesperrt markiert.

2. Wiederholen Sie den vorhergehenden Schritt, um weitere Sender für die Überspringen-Funktion auszuwählen.
3. Zur Bestätigung und zum Verlassen des Menüs drücken Sie EXIT.
4. Drücken Sie die GELBE Farbtaste, um den gesperrten Sender zu deaktivieren.
5. Wenn Sie gesperrte Programme ansehen möchten, dann müssen Sie das Standard- bzw. Ihr neues Passwort eingeben.

EPG (elektronische Fernsehzeitschrift)

EPG ist ein Programmführer für die nächsten sieben Tage. Drücken Sie EPG auf der Fernbedienung, um die Programmführung aufzurufen.



Mit den Navigationstasten AUFWÄRTS/ABWÄRTS wählen Sie das gewünschte Programm. Ist mehr als eine Seite Informationen verfügbar, so blättern Sie mit der BLAUEN und GELBEN Taste um.

Erstinstallation

Sortierung

Sortieren Sie Ihre Kanäle nach folgenden Kriterien:

[LCN] – Kanäle aufsteigend sortieren.

[Name] – Kanäle in alphabetischer Reihenfolge sortieren.

[Service ID] – Kanäle entsprechend den Sendern sortieren.

LCN (Logische Kanalnummer)

Sie können LCN aktivieren oder deaktivieren.

Bild einstellen

Drücken Sie SETUP und danach [Picture], um in das Menü zu wechseln. In diesem Menü nehmen Sie die Videoeinstellungen vor. Drücken Sie die Navigationstasten AUFWÄRTS/ABWÄRTS zur Auswahl einer Option und drücken Sie die Navigationstasten RECHTS/LINKS zum Einstellen. Drücken Sie EXIT, um das Menü zu verlassen.

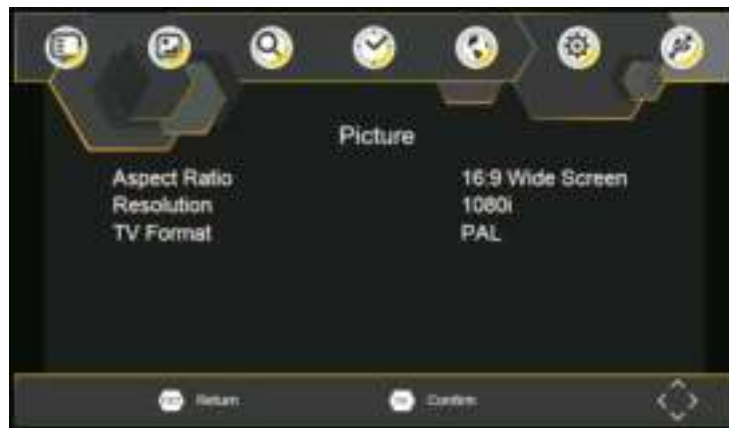

Bildseitenformat

Sie müssen eine der Bildseitenformate 4:3 Pan Scan, 4:3 Letter Box, 4:3 Full, 16:9 Wide Screen, 16:9 Pillar Box oder Auto für das maximal angezeigte Fernsehbild auswählen.

Lösungsvorschlag

Wird das Bild nicht korrekt angezeigt, so müssen Sie die Einstellung ändern. Dies sollte der gewöhnlichen HDMI-Einstellung entsprechen.

[480i]: für TV mit NTSC-System.

[480P]: für TV mit NTSC-System.

[576i]: für TV mit PAL-System.

[576P]: für TV mit PAL-System.

[720P]: für TV mit NTSC- oder PAL-System.

[1080I]: für TV mit NTSC- oder PAL-System.

[1080P]: für TV mit NTSC- oder PAL-System.

TV-Format

Wird das Bild nicht korrekt angezeigt, so müssen Sie die Einstellung ändern. Dies sollte der gewöhnlichen TV-Einstellung für Ihr Land entsprechen.

[NTSC]: für TV mit NTSC-System.

[PAL]: für TV mit PAL-System.

Kanalsuche

Drücken Sie SETUP und wählen Sie dann [Search Channel], um in das Menü zu wechseln.

Das Menü enthält Optionen zur Konfiguration der Sendersuche.

Wählen Sie eine Option und nehmen Sie mit den Navigationstasten RECHTS/LINKS die Einstellungen vor.

Drücken Sie EXIT, um das Menü zu verlassen.



Erstinstallation

Automatische Suche

Sucht und installiert alle Kanäle automatisch. Diese Option überschreibt alle bereits voreingestellten Kanäle.

1. Wählen Sie [Autom. Suche] und drücken Sie OK oder die Pfeiltaste rechts, um die Sendersuche zu starten.
2. Zum Abbrechen der Sendersuche drücken Sie EXIT.



Manuelle Suche

Installieren Sie neue Kanäle manuell. Diese Option fügt neue Kanäle hinzu, ohne die aktuelle Kanalliste zu löschen.

1. Wählen Sie [Manual Search] und drücken Sie OK oder die Pfeiltaste rechts. Das Kanalsuchmenü wird angezeigt.

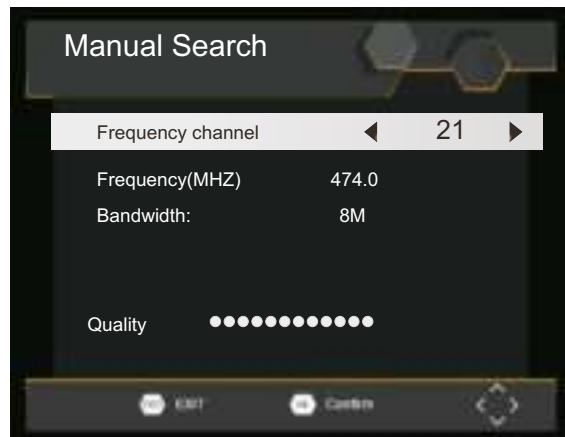

2. Drücken Sie die Pfeiltaste links/rechts zur Auswahl der Senderfrequenz.

3. Drücken Sie OK, um die Suche zu starten.

Ein aufgefundenener Kanal wird gespeichert und der Kanalliste hinzugefügt. Wenn keine Kanäle gefunden werden können, dann wird das Menü beendet.

Land

Wählen Sie Ihr Land.

Zeiteinstellungen

Zum Aufrufen des Menüs drücken Sie MENU und wählen Sie [Zeit]. Das Menü enthält Optionen zur Konfiguration der Zeiteinstellungen. Drücken Sie die Pfeiltasten aufwärts/abwärts zur Auswahl einer Option und drücken Sie die Pfeiltasten rechts/links, um die Einstellung zu ändern. Drücken Sie EXIT, um das Menü zu verlassen.



GMT-Abweichung

Wählen Sie Auto oder Manual für die Einstellung der GMT-Abweichung.

Land Region

Die Landesregion wird automatisch eingestellt, wenn Sie Ihr Land im Kanalsuchmenü einstellen.

Zeitonenabweichung

Wählen Sie die Abweichung der Zeitzone mit der Einstellung von [Time Offset] auf Manual.

Erstinstallation

Option

Drücken Sie SETUP und wählen Sie danach [Option], um in das Menü zu wechseln. In diesem Menü können Sie Einstellungen für Bildschirmsprache, Untertitelsprache und Filmsprache vornehmen. Wählen Sie eine Option und nehmen Sie mit den Navigationstasten RECHTS/LINKS die Einstellungen vor. Drücken Sie EXIT, um das Menü zu verlassen.



OSD-Sprache

Hier stellen Sie die OSD-Sprache (Bildschirmsprache) ein.

Audiosprache

Hier stellen Sie die Audiosprache (Filmsprache) für die Fernsehkanäle ein. Ist die gewählte Sprache nicht verfügbar, so wird die Standardsprache des Kanals benutzt.

Untertitelsprache

Hier stellen Sie die Untertitelsprache ein.

Digitalton

Stellen Sie hier das gewünschte Audioformat des HDMI-Eingangs ein: PCM, Raw HDMI On, Raw HDMI Off, Off (wenn verfügbar).

Systemeinstellungen

Drücken Sie SETUP und wählen Sie dann [System], um in das Menü zu gelangen. In diesem Menü nehmen Sie die Systemeinstellungen vor. Drücken Sie die Pfeiltasten aufwärts/abwärts zur Auswahl einer Option und drücken Sie die Pfeiltasten rechts/links, um die Einstellung zu ändern. Drücken Sie EXIT, um das Menü zu verlassen.



Jugendschutz

Sie können den Zugang zu Kanälen, die für Kinder und Jugendliche ungeeignet sind, beschränken.

Zum Sperren eines Kanals müssen Sie das Standard-Kennwort „000000“ oder Ihr eigenes Kennwort eingeben.

Passwort einstellen

Hier ändern Sie das Kennwort für gesperrte Kanäle. Geben Sie Ihr altes Kennwort oder das Standard-Kennwort „000000“ ein. Anschließend geben Sie Ihr neues Kennwort ein. Geben Sie Ihr neues Kennwort erneut zur Bestätigung ein. Anschließend drücken Sie EXIT, um das Menü zu verlassen.

Rückstellung zu den Werkseinstellungen

Hier stellen Sie den Digitalempfänger zu den Standard-Werkseinstellungen zurück. Im Hauptmenü wählen Sie [Restore Factory Default] und drücken Sie OK oder die Pfeiltaste rechts zur Bestätigung. Geben Sie Ihr Kennwort oder das Standard-Kennwort „000000“ ein und drücken Sie OK zur Bestätigung. Mit dieser Option werden alle Kanäle und Voreinstellungen gelöscht.

Information

Hier zeigen Sie Modell, Hardware- und Softwareinformationen an.

Softwareaktualisierung

Softwareaktualisierung

USB

Drücken Sie SETUP und wählen Sie dann USB, um in das Menü zu gelangen.



Multimedia

Schalten Sie in den USB-Modus um und schließen Sie Ihr USB-Speichermedium zur Anzeige der Dateien an.

Bildanzeige konfigurieren

Stellen Sie hier die Parameter für die Fotoansicht ein.

Filmwiedergabe konfigurieren

Stellen Sie hier die Parameter für die Filmuntertitelanzeige ein.

PVR konfigurieren

Stellen Sie hier die Parameter für das Aufnehmen ein.

Technische Spezifikationen

Begriff	Bezeichnung	Einstellung
Tuner	Eingangsfrequenz	170 - 230MHz 470 - 860MHz
	RF-Eingangspegel	-25 ~ -80 dBm (64QAM) -10 ~ -75 dBm (256QAM)
	IF-Bandbreite	7MHz und 8MHz
	Modulation	QPSK, 16QAM, 64QAM, 256QAM
Video	Decoderformat	MPEG4 AVC/H.264 HP@L4 HEVC/H.265 HT@L4 MPEG2 MP@ML.HL
	Ausgänge	CVBS,HDMI
Audio	Decoderformat	MPEG-1 (Layer 1 / 2 / 3)
	Audioausgang	Stereo
Strom	Spannung	DC 9V (1.5 A)
	Betriebsleistung	≤ 10W

Problem	Mögliche Ursache	Lösungsvorschlag
Kein Bild.	Kein Anschluss am Stromnetz	Stecken Sie den Netzstecker in die Steckdose.
	Das Gerät ist nicht eingeschaltet.	Schalten Sie das Gerät ein.
Auf dem Bildschirm erscheint die Anzeige No Signal	DVB-T Kabel ist nicht angeschlossen	DVB-T Kabel anschließen
	Einstellungen falsch	Einstellungen zurücksetzen
Kein Ton.	Audiokabel nicht oder nicht richtig angeschlossen.	Schließen Sie das Audiokabel korrekt an.
	Ton stummgeschaltet.	Heben Sie die Stummschaltung auf.
	Falscher Soundtrack	Versuchen Sie einen anderen Soundtrack
Ton, jedoch kein Bild.	AV-Kabel nicht oder nicht richtig angeschlossen.	Schließen Sie alle Kabel korrekt an.
	Das Programm ist ein Radioprogramm.	Drücken Sie TV/RADIO, um in den TV-Modus umzuschalten.
Die Fernbedienung funktioniert nicht.	Die Batterien der Fernsteuerung sind erschöpft	Batterien austauschen.
	Die Fernbedienung ist nicht auf den Satellitenempfänger ausgerichtet oder der Abstand ist zu groß.	Richten Sie die Fernbedienung auf den Sensor im Gerät aus oder gehen Sie dichter an das Gerät heran.
Das -Bild bleibt plötzlich stehen oder Mosaik	Das Signal ist zu schwach.	Verbessern Sie den Signalempfang

Identificazione dei comandi

Unità principale

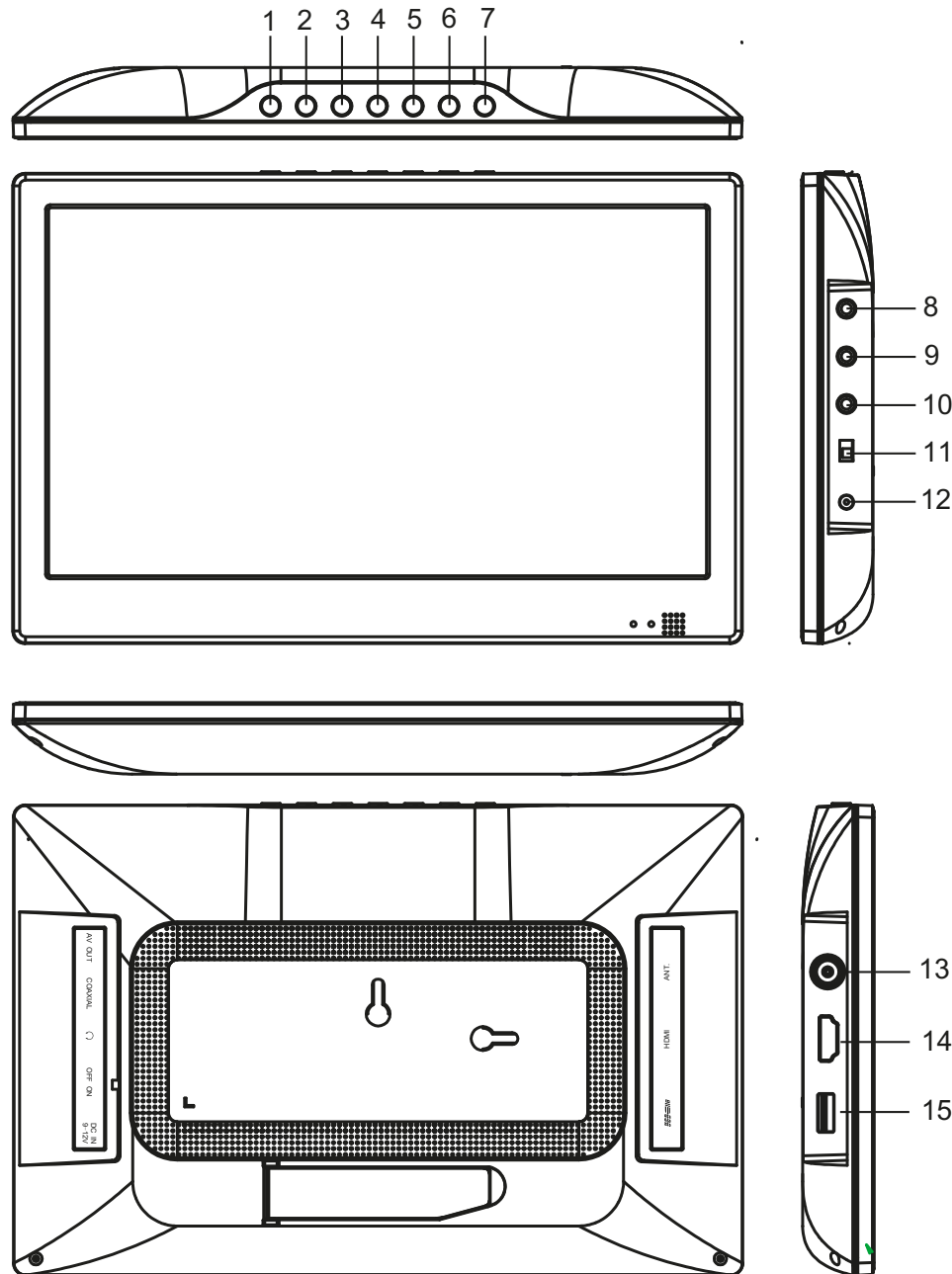

- 1.CONFIGURAZIONE
- 2.INVIO
- 3.ESCI
- 4.SU
- 5.GIÙ
- 6.SINISTRA/VOL-
- 7.DESTRA/VOL+
- 8.USCITA AV
- 9.COASSIALE
- 10.Presa per cuffie
- 11.Accensione/Spegnimento
- 12.INGRESSO cc 9-12 V
- 13.ANT.
- 14.HDMI
- 15.USB

Model No. _____
 Numero di serie _____
 Data di Acquisto _____

Identificazione dei comandi

Unità di comando a distanza

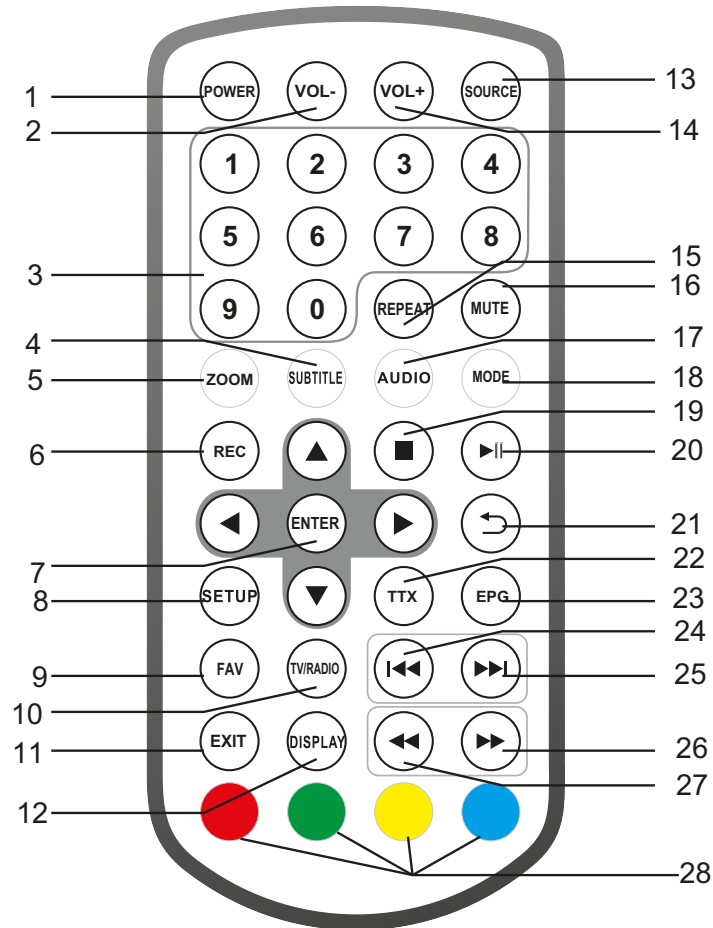

1.ALIMENTAZIONE

Accensione/spengimento alimentazione

2.VOL -

Regolazione del VOLUME.

3.TASTI NUMERICI 0-9

Scelta delle voci nei menu numerici.

4.SOTTOTITOLI

Premere ripetutamente SUBTITLE durante la riproduzione per visualizzare diverse lingue del sottotitolo, se disponibili.

5.ZOOM

JPEG: Usare l'opzione ZOOM per allargare o restringere l'immagine. Ogni pressione del pulsante ZOOM cambia lo schermo del televisore

6.REC (REGISTRAZIONE)

Registrazione servizio digitale.

7.INVIO

Conferma e inserimento

8.CONFIGURAZIONE

Menu principale/ritorno

9.FAV

Apertura menu elenco dei programmi preferiti

10.TV/RADIO

Passaggio da sorgente TV a radio

11.ESCI

12.DISPLAY

Visualizzazione delle informazioni del segnale attuale

13.SOURCE

TV/USB

14.VOL +

Regolazione del VOLUME.

15.RIPETI

Ripetizione riproduzione e video

Identificazione dei comandi

Unità di comando a distanza

16.SILENZIOSO

Disattivazione del suono

17.AUDIO

Premere il tasto AUDIO ripetutamente in fase di riproduzione, per ascoltare l'audio in varie lingue o per scegliere tra varie tracce audio, se disponibili.

18.MODALITÀ

Impostazione del menu Modalità

19.STOP

20.RIPRODUZIONE/PAUSA

21.INDIETRO

22.TTX

23.EPG

Visualizzazione delle informazioni EPG

24. ◀◀ PULSANTE

Opzione precedente.

25. ▶▶ PULSANTE

Opzione successiva.

26. ▶▶ PULSANTE

Avanti veloce

27. ◀◀ PULSANTE

Indietro veloce

28.ROSSO/VERDE

Alcune funzioni specifiche

IMPOSTAZIONE DEL MENU MODALITÀ

IMMAGINE

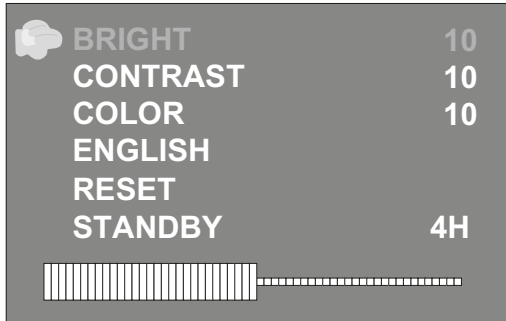

Luminosità

Impostazione della luminosità dello schermo.

Contrasto

Impostazione del contrasto dello schermo.

Colore

Impostazione dei colori dello schermo.

ITALIANO

Impostazione della lingua OSD

RIPRISTINO

Ripristino delle impostazioni predefinite.

STANDBY

Questa funzione consente di attivare automaticamente la modalità standby a 3 o 4 ore.

3 H (3 ore): Il dispositivo entrerà automaticamente in modalità standby dopo

3 ore dal momento in cui è stato premuto un pulsante.

4 H (4 ore): Il dispositivo entrerà automaticamente in modalità standby dopo

4 ore dal momento in cui è stato premuto un pulsante.

OFF (Off): La funzione di standby automatico verrà disattivata.

Prima installazione

Dopo che tutti i collegamenti sono stati eseguiti correttamente, accendere il televisore e assicurarsi che il ricevitore sia collegato alla rete elettrica. Premere il pulsante di accensione per accendere il ricevitore. Se si utilizza il ricevitore per la prima volta o dopo un ripristino ai valori di fabbrica, sullo schermo del televisore viene visualizzato il menu principale.



- (1) Selezionare [Lingua OSD] e premere il tasto DESTRA/SINISTRA per selezionare la lingua.
- (2) Selezionare [Paese] e premere il tasto DESTRA/SINISTRA per selezionare il paese di residenza.
- (3) Selezionare [Ricerca canali] e premere il tasto DESTRA o il tasto OK per iniziare la ricerca automatica dei canali.
- (4) Una volta che la sintonizzazione dei canali è completa, si è pronti per guardare la TV.

Funzionamento di base Impostazioni di gestione dei programmi

Per accedere al menu, premere il tasto SETUP e selezionare [Programma].

Il menù fornisce le opzioni per regolare le impostazioni di gestione dei programmi.

Selezionare un'opzione e premere il tasto DESTRA o il tasto OK per regolare tale impostazione.

Premere EXIT per uscire dal menu.



Modifica programma

Per modificare le preferenze del programma (bloccare, saltare, preferito, spostare o eliminare), è necessario accedere al menu modifica programma. Questo menu richiede una password di accesso. Inserire la password di default "000000".

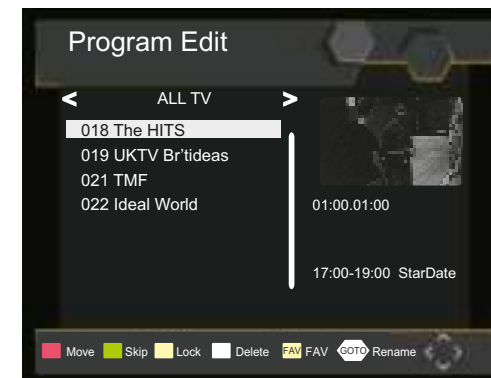

Prima installazione

Impostare il programma preferito

È possibile creare una lista di programmi preferiti alla quale si può accedere facilmente. Impostare i canali TV o radio preferiti:

1. Selezionare il programma preferito e premere il pulsante FAVOURITE. Apparirà un simbolo a forma di cuore e il programma sarà contrassegnato come preferito.

2. Ripetere il passaggio precedente per selezionare i programmi preferiti.

3. Per confermare e uscire dal menu, premere il tasto EXIT.

Disabilitare programmi TV o radio preferiti:

Premere il tasto FAV sul telecomando con il simbolo a forma di cuore.

Visualizzare i programmi preferiti:

1. Premere il tasto FAV e apparirà il menu dei preferiti.

2. Premere il tasto SU/GIÙ per selezionare i programmi preferiti.

3. Premere il tasto OK per selezionare il programma preferito.

Eliminare un programma TV o un programma radio

1. Selezionare il programma e premere il tasto BLU, verrà visualizzato un messaggio. Premere OK per cancellare il programma.

2. Ripetere il passaggio precedente per selezionare altri programmi da cancellare.

Saltare i programmi TV o radio

1. Selezionare il programma che si desidera saltare e premere il tasto VERDE sul telecomando, il simbolo di salto apparirà sul display. Il programma è contrassegnato come da saltare.

2. Ripetere il passaggio precedente per selezionare altri programmi.

3. Per confermare e uscire dal menu, premere il tasto EXIT.

Disabilitare programmi TV o radio da saltare:

Premere il tasto VERDE sul programma da saltare con il simbolo di salto.

Spostare un programma TV o un programma radio

1. Selezionare il programma preferito, quindi premere il tasto ROSSO.

Apparirà il simbolo di spostamento.

2. Premere SU/GIÙ per spostare il programma.

3. Premere OK per confermare.

4. Ripetere la procedura per spostare ulteriori canali.

Bloccare programmi

È possibile bloccare i programmi selezionati per una visione limitata.

Bloccare un programma TV o un programma radio:

1. Selezionare il programma preferito, quindi premere il tasto GIALLO. Viene visualizzato un simbolo a forma di lucchetto. Il programma è ora contrassegnato come bloccato.

2. Ripetere il passaggio precedente per selezionare altri programmi.

3. Per confermare e uscire dal menu, premere il tasto EXIT.

4. Premere il tasto GIALLO per disattivare il programma bloccato.

5. Per visualizzare il programma bloccato, occorrerà inserire la nuova password o quella di default.

EPG (guida elettronica dei programmi)

L'EPG è una guida TV su schermo che mostra i programmi con sette giorni di anticipo per ogni canale sintonizzato. Premere il tasto EPG sul telecomando per accedere alla guida.



È possibile utilizzare il tasto SU/GIÙ per selezionare il programma preferito. Se vi è più di una pagina di informazioni, utilizzare il tasto BLU per la pagina superiore e il tasto GIALLO per la pagina inferiore.

Prima installazione

Ordine

Per ordinare i canali secondo le seguenti opzioni:
 [LCN] - Canali in ordine crescente.
 [Nome] - Canali in ordine alfabetico.
 [Service ID] - Canali ordinati secondo la stazione.

LCN (Logical channel number)

Imposta LCN acceso o spento.

Impostazione immagine

Per accedere al menu, premere il tasto SETUP e selezionare [Immagine]. Il menù fornisce le opzioni per regolare le impostazioni video. Premere SU/GIÙ per selezionare un'opzione e premere DESTRA/SINISTRA per regolare le impostazioni. Premere EXIT per uscire dal menù.



Rapporto d'aspetto

È necessario impostare il formato di visualizzazione su 4:3 Pan Scan, 4:3 Letter Box, 4:3 Full, 16:9 Wide Screen, 16:9 Pillar Box o Auto per ottenere la visualizzazione massima quando si guarda la TV.

Risoluzione

Se il video non viene visualizzato correttamente, modificare l'impostazione. Questa impostazione coincide con l'impostazione più comune per HDMI.

[480i]: per sistema TV NTSC.

[480P]: per sistema TV NTSC.

[576i]: per sistema TV PAL.

[576P]: per sistema TV PAL.

[720P]: per sistema TV PAL o NTSC.

[1080i]: per sistema TV PAL o NTSC.

[1080P]: per sistema TV PAL o NTSC.

Formato TV

Se il video non viene visualizzato correttamente, modificare l'impostazione. Questa deve corrispondere all'impostazione più comune per i televisori nel vostro paese.

[NTSC]: per sistema TV NTSC.

[PAL]: per sistema TV PAL.

Ricerca canale

Per accedere al menu, premere il tasto SETUP e selezionare [Ricerca canale].

Questo menù fornisce le opzioni per regolare le impostazioni di ricerca dei canali.

Selezionare un'opzione e premere DESTRA/SINISTRA per regolare le impostazioni.

Premere EXIT per uscire dal menù.

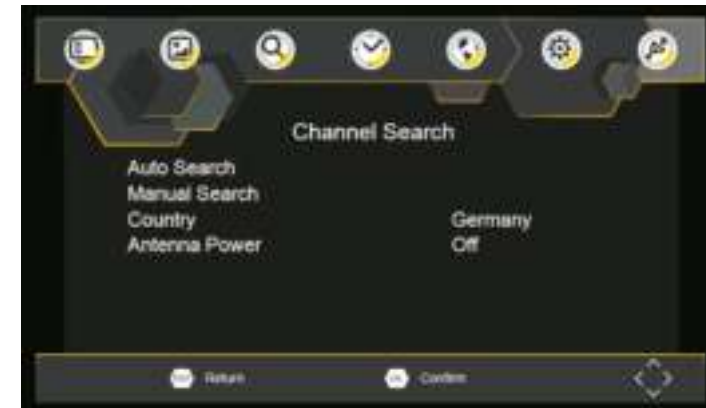

Prima installazione

Ricerca automatica

Per ricercare e installare automaticamente tutti i canali. Questa opzione sovrascrive tutti i canali preimpostati.

1. Selezionare [Ricerca automatica] e premere il tasto OK o il tasto DESTRA per avviare la ricerca dei canali.
2. Per annullare la ricerca dei canali, premere EXIT.



Ricerca manuale

Per installare nuovi canali manualmente. Questa opzione consente di aggiungere nuovi canali senza modificare la lista dei canali correnti.

1. Selezionare [Ricerca manuale], quindi premere il tasto OK o il tasto DESTRA. Apparirà la schermata di ricerca dei canali.

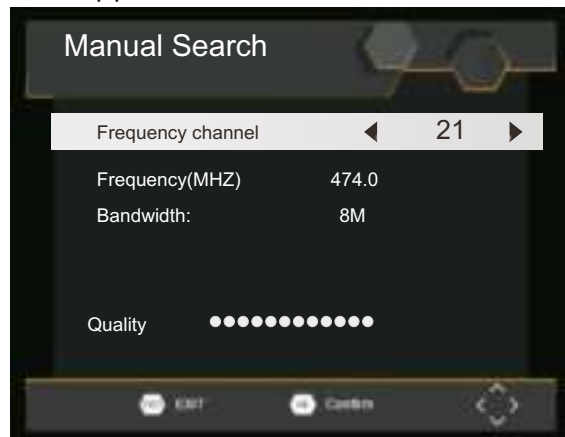

2. Premere il tasto SINISTRA/DESTRA per selezionare la frequenza del canale.

3. Premere OK per avviare la ricerca dei canali.

Se viene trovato un canale, viene salvato e aggiunto alla lista dei canali. Se non possono essere trovati canali, uscire dal menu.

Paese

Selezionare il paese di residenza.

Impostazione ora

Per accedere al menu, premere il tasto MENU e selezionare [Ora]. Il menù fornisce le opzioni per regolare le impostazioni ora. Premere SU/GIÙ per selezionare un'opzione e premere DESTRA/SINISTRA per regolare le impostazioni. Premere EXIT per uscire dal menù.



Differenza di fuso orario

Selezionare la regolazione automatica o manuale della differenza rispetto all'ora GMT.

Regione paese

La regione del paese viene impostata automaticamente quando si imposta il paese nel menu di ricerca dei canali.

Fuso orario

Selezionare la differenza di fuso orario [Differenza di fuso orario] se si utilizza la modalità MANUALE.

Prima installazione

Opzione

Per accedere al menu, premere il tasto SETUP e selezionare [Opzione]. Il menu offre opzioni per regolare lingua OSD, lingua sottotitoli e lingua audio. Selezionare un'opzione e premere DESTRA/SINISTRA per regolare le impostazioni. Premere EXIT per uscire dal menù.



Lingua OSD

Selezionare una lingua OSD.

Lingua audio

Seleziona la lingua preferita per la visione dei canali TV. Se la lingua non è disponibile, verrà utilizzata la lingua predefinita del programma.

Lingua Sottotitoli

Selezionare la lingua preferita per i sottotitoli.

Audio digitale

Per impostare il formato audio desiderato sullo slot HDMI: PCM, Raw HDIM On, Raw HDMI Off, Off (se disponibile).

Impostazione sistema

Per accedere al menu, premere il tasto SETUP e selezionare [Sistema]. Il menù fornisce le opzioni per regolare le impostazioni di sistema. Premere i tasti SU/GIÙ per selezionare un'opzione e premere DESTRA/SINISTRA per regolare le impostazioni. Premere EXIT per uscire dal menù.



Controllo genitori

È possibile limitare l'accesso ai canali che non sono adatti ai bambini.

Per limitare/bloccare il canale è necessario immettere la password di default "000000" o la propria password.

Impostazione password

Per impostare o modificare la password per i programmi bloccati. Inserire la vecchia password o la password di default "000000". Verrà chiesto di inserire la nuova password. Per confermare, reinserire la nuova password. Una volta confermato, premere EXIT per uscire dal menu.

Ripristino delle impostazioni predefinite

Ripristina la Set Top Box alle impostazioni predefinite. Nel menu principale selezionare [Ripristinare Impostazioni predefinite] e premere il tasto OK o il tasto DESTRA per selezionare. Inserire la propria password o la password di default "000000" e premere OK per confermare. Questa opzione cancellerà tutti i canali e le impostazioni precedenti.

Informazioni

Visualizza modello, hardware e informazioni software.

Aggiornamento software

Aggiornamento software

Prima installazione

USB

Per accedere al menu, premere il tasto SETUP e selezionare USB.



Multimedia

Passa alla modalità USB: inserire l'USB per visualizzare i file.

Configurazione foto

Per impostare i parametri per la visualizzazione delle fotografie.

Configurazione film

Per impostare i parametri per la visualizzazione dei sottotitoli dei film.

Configurazione PVR

Per impostare i parametri per il dispositivo di registrazione.

Specifiche tecniche

Elemento	Sotto-elemento	Parametro
Sintonizzatore	Frequenza di ingresso	170 - 230MHz 470 - 860MHz
	Livello di ingresso RF	-25 - -80 dBm (64QAM) -10 - -75 dBm (256QAM)
	Larghezza di banda IF	7MHz und 8MHz
	Modulazione	QPSK, 16QAM, 64QAM, 256QAM
Video	Formato del decoder	MPEG4 AVC/H.264 HP@L4 HEVC/H.265 HT@L4 MPEG2 MP@ML.HL
	Porta di uscita	CVBS,HDMI
Audio	Formato del decoder	MPEG-1 (Layer 1 / 2 / 3)
	Uscita audio	Stereo
Alimentazione	Voltaggio	DC 9V (1.5 A)
	Potenza consumata	≤ 10W

Risoluzione dei problemi

Problema	Motivi possibili	Cosa fare
Nessuna immagine	L'alimentazione non è collegata	Collegare l'alimentazione
	L'interruttore di alimentazione non è acceso	Accendere l'alimentazione
Lo schermo non mostra nessun segnale	Cavo DVB-T non collegato	Collegare il cavo DVB-T
	Impostazione errata	Ripristinare impostazioni
Nessun suono dagli altoparlanti	Nessuno o errato collegamento con cavo audio	Collegare il cavo audio correttamente
	Disattivazione dell'audio	Disattivare la funzione Muto
	Traccia sonora non corretta	Provare un'altra traccia sonora
Solo suono, nessuna immagine sullo schermo	Nessuno o errato collegamento con cavo AV	Assicurarsi che i cavi siano collegati correttamente
	Il programma è un programma radiofonico	Premere il tasto <TV/RADIO> per passare in modalità TV
Il telecomando non risponde	La batteria è scarica	Sostituire la batteria
	Il telecomando non si trova di fronte o abbastanza vicino al set top box	Regolare la posizione del telecomando e spostarsi più vicino all'unità
L'immagine si ferma improvvisamente o è sgranata	Il segnale è troppo debole	Rafforzare il segnale

Identificación de los controles

Unidad principal

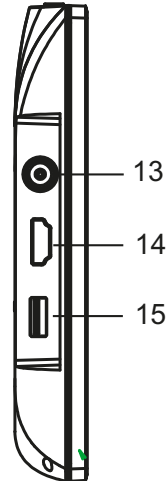
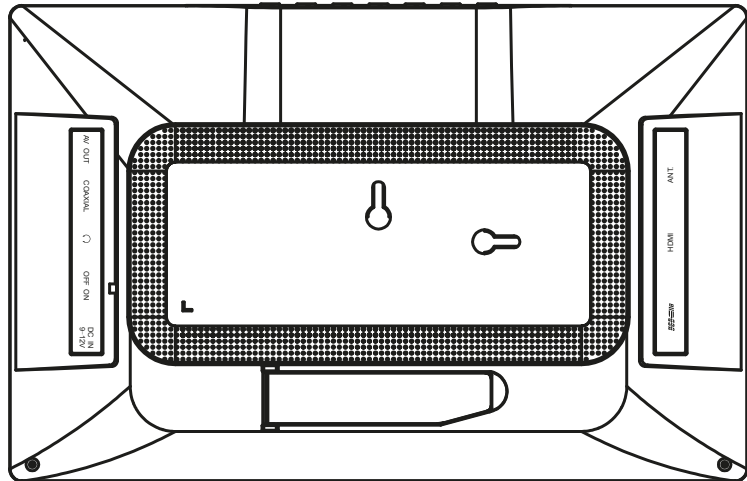
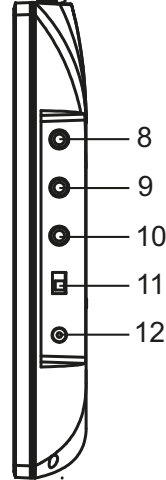
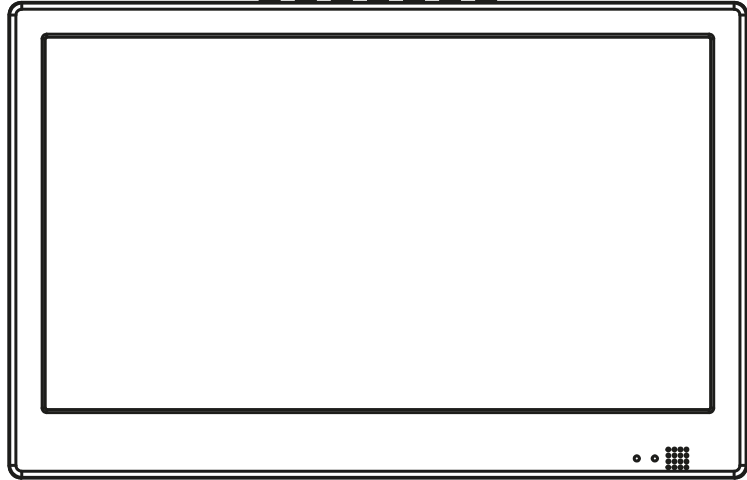
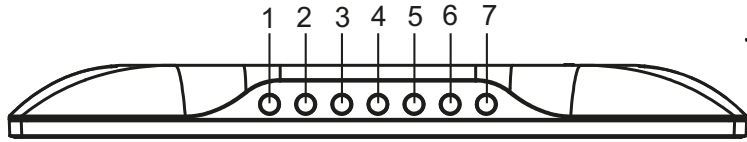

- 1.CONFIGURACIÓN
- 2.ENTRAR
- 3.SALIR
- 4.ARRIBA
- 5.ABAJO
- 6.IZQUIERDA/VOLUMEN-
- 7.DERECHA/VOLUMEN+
- 8.AV OUT
- 9.COAXIAL
- 10.Toma del auricular
- 11.ENCENDIDO/APAGADO
- 12.DC IN 9-12V
- 13.ANT.
- 14.HDMI
- 15.USB

Nº de modelo. _____

Nº de serie _____

Fecha de compra _____

Identificación de los controles

Mando a distancia

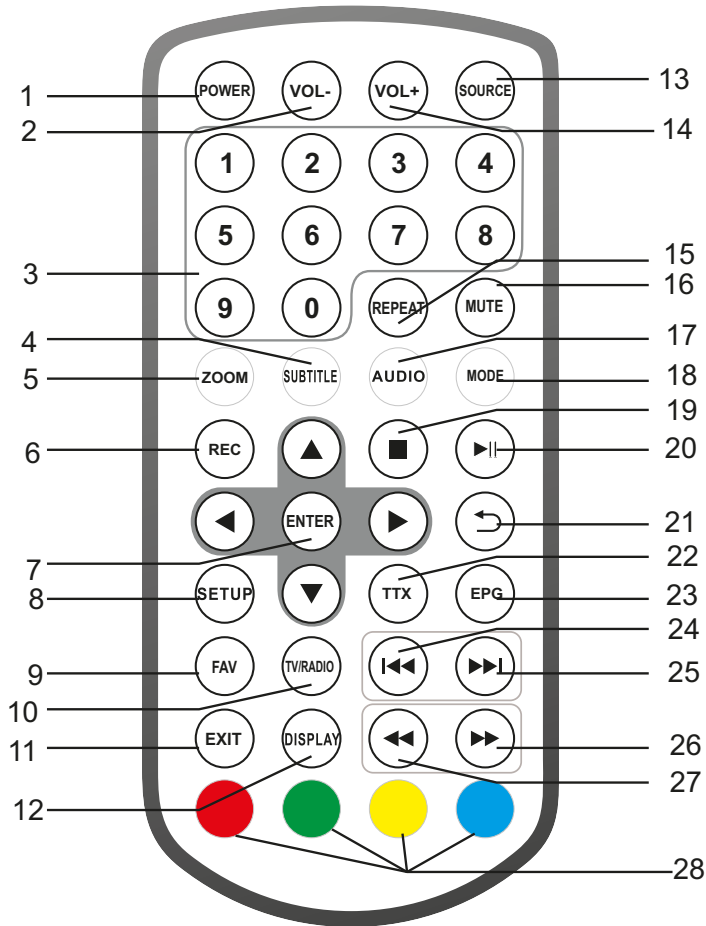

1.ALIMENTACIÓN

Enciende / apaga la alimentación

2.VOL -

Ajusta el volumen.

3.BOTÓN NUMÉRICO 0-9

Selecciona elementos numerados en un menú.

4.SUBTÍTULO

Pulse SUBTÍTULO de forma reiterada durante la reproducción para ver los diferentes idiomas de subtítulos, si están disponibles.

5.ZOOM

JPEG: Use ZOOM para aumentar o disminuir la imagen.

Cada vez que se pulsa el botón ZOOM cambia la pantalla del TV

6.GRABAR

Servicio digital de grabación.

7.ENTRAR

Confirma y entra

8.CONFIGURACIÓN

Menú principal / Atrás

9.FAV

Abre el menú de lista de programas favoritos

10.TV/RADIO

Cambia entre la fuente de TV y Radio

11.SALIR

12.PANTALLA

Muestra la información de la señal actual

13.FUENTE

TV/USB

14.VOLUMEN +

Ajusta el volumen.

15.REPETIR

Repite el audio y vídeo

Identificación de los controles

Mando a distancia

16.SILENCIAR

Silencia el sonido

17.AUDIO

Pulse AUDIO de forma reiterada durante la reproducción para oír un idioma de audio diferente o una pista de audio, si está disponible.

18.MODO

Configuración del modo menú

19.STOP

20.REPRODUCCIÓN/PAUSA

21.RETURN

22.TTX

23.EPG

Muestra la información EPG

24. ◀◀ BOTÓN

Opción anterior.

25. ▶▶ BOTÓN

Siguiente opción.

26. ▶▶ BOTÓN

Avance rápido

27. ◀◀ BOTÓN

Rebobinado rápido

28 ROJO/VERDE

Alguna función específica

CONFIGURACIÓN DE MENÚ DE MODO

PICTURE:

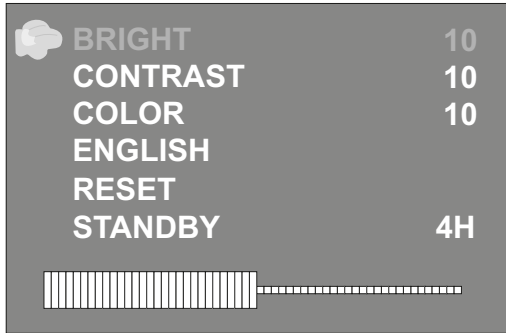

Brillo

Fija el brillo de la pantalla.

Contraste

Fija el contraste de la pantalla.

Color

Fija los colores de la pantalla.

ESPAÑOL

Fija el idioma OSD

REINICIAR

Reinicia a la configuración por defecto.

EN ESPERA

Esta función posibilita poner el aparato en modo en espera durante 3 o 4 horas.

3 H (3 horas): El dispositivo entrará automáticamente en modo en espera una vez que

hayan pasado 3 horas desde que se pulsó cualquier botón.

4 H (4 horas): El dispositivo entrará automáticamente en modo en espera una vez que

hayan pasado 4 horas desde que se pulsó cualquier botón.

DESCONECTADO (Off): Se desactivará la función en espera automática.

Instalación por primera vez

Una vez que se han realizado debidamente todas las conexiones, encienda el TV y asegúrese que el receptor está conectado a la corriente. Pulse el botón Power para encender el receptor. Si usa el receptor por primera vez o lo ha restaurado a la configuración de fábrica, el menú principal aparecerá en la pantalla de su TV.



- (1) Seleccione [OSD Language] y pulse la tecla DERECHA/IZQUIERDA para seleccionar un idioma.
- (2) Seleccione [Country] y pulse la tecla DERECHA/IZQUIERDA para seleccionar su país de referencia.
- (3) Seleccione [Channel Search] y pulse la tecla DERECHA u OK para iniciar la búsqueda automática de canales.
- (4) Una vez que se completa la sintonización de canales, ahora está listo para ver la TV.

Funcionamiento básico Ajustes de organización de programas

Para acceder al Menú, pulse el botón SETUP y seleccione [Programa].

El Menú ofrece opciones para ajustar la configuración de gestión de programas.

Seleccione una opción y pulse OK o DERECHA para ajustar esa configuración.

Pulse el botón EXIT para salir del Menú.



Editar programa

Para editar sus preferencias de programas (bloqueo, saltar, favorito, mover o eliminar) es necesario que entre en el Menú de Edición de programas. Este menú requiere una contraseña para acceder. Introduzca la contraseña por defecto '000000'.

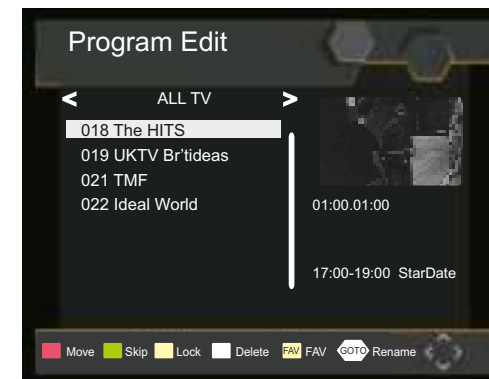

Instalación por primera vez

Fijar el programa favorito

Puede crear una lista de programas favoritos a los que pueda acceder fácilmente. Fijar su programa de radio o TV favorito:

1. Seleccione el programa que prefiera y después pulse el botón FAVOURITE.

Un símbolo con forma de corazón aparecerá y el programa se marca como un favorito.

2. Repita el paso anterior para seleccionar más programas favoritos.
3. Para confirmar y Salir del menú, pulse la tecla EXIT.

Desactivar su programa de radio o TV favorito:

Pulse el botón FAV en el mando a distancia con el símbolo en forma de corazón.

Ver los programas favoritos:

1. Pulse el botón FAV y aparecerá el menú de Favoritos.
2. Pulse ARRIBA/ABAJO para seleccionar sus programas favoritos.
3. Pulse OK para seleccionar su programa favorito.

Eliminar un programa de TV o RADIO

1. Seleccione el programa y pulse el botón AZUL; aparecerá un mensaje. Pulse OK para eliminar el programa.
2. Repita el paso anterior para seleccionar más programas a eliminar.

Saltar programas de TV o Radio

1. Seleccione el programa que desee saltar y pulse el botón VERDE; aparecerá un símbolo de saltar. El programa se marca como salto.
2. Repita el paso anterior para seleccionar más programas.
3. Para confirmar y salir del menú, pulse la tecla EXIT.

Desactivar un salto de programa de TV o Radio:

Pulse el botón VERDE en el programa de saltar con el símbolo de saltar.

Mover un programa de TV o RADIO

1. Seleccione el programa que prefiera y después pulse el botón ROJO. Aparecerá el símbolo de mover.
2. Pulse ARRIBA/ABAJO para mover el programa.
3. Pulse OK para confirmarlo.
4. Repita los pasos que aparecen arriba para mover más canales.

Bloquear programas

Puede bloquear los programas que seleccione para que tengan una visión restringida.

Bloquear un programa de TV o Radio:

1. Seleccione el programa que prefiera y posteriormente pulse el botón AMARILLO. Se muestra un símbolo con forma de cerradura. El programa se marca ahora como bloqueado.
2. Repita el paso anterior para seleccionar más programas.
3. Para confirmar y salir del menú pulse el botón EXIT.
4. Pulse el botón AMARILLO para deshabilitar el programa bloqueado.
5. Para ver un programa bloqueado, se le solicitará que introduzca la contraseña por defecto o su nueva contraseña.

EPG (Guía Electrónica de Programación)

El EPG es una guía de TV en pantalla que muestra que muestra los programas programados con siete días de antelación para cada canal sintonizado. Pulse el botón EPG del mando a distancia para acceder a la guía.



Puede usar la tecla [ARRIBA/ABAJO] para seleccionar el programa que prefiera. En caso de que haya más de una página de información, use la tecla [AZUL] para ir a la página siguiente y la tecla [AMARILLA] para ir a la página anterior.

Instalación por primera vez

Clasificar

Clasifique los canales a partir de las siguientes opciones:

[LCN] - Clasifica los canales en orden ascendente.

[Nombre] - Clasifica los canales en orden alfabético.

[ID de servicio] – Clasifica los canales conforme a la emisora.

LCN (Número de canal lógico)

Fije LCN en on u off.

Configuración de imagen

Para acceder al menú , pulse SETUP y seleccione [Imagen]. El Menú ofrece opciones para ajustar la configuración de vídeo.

Pulse ARRIBA/ABAJO para seleccionar una opción y pulse DERECHA/IZQUIERDA para ajustar la configuración. Pulse EXIT para salir del Menú.



Ratio de aspecto

Debe fijar el formato de la pantalla bien en 4:3 Pan Scan, 4:3 Letter Box, 4:3 Full, 16:9 Wide Screen, 16:9 Pillar Box o Auto para conseguir el máximo de pantalla cuando vea la TV.

Resolución

Si el vídeo no se muestra correctamente, cambie la configuración. Esta configuración es para corresponderse con la configuración más habitual para HDMI.

[480i]: para sistemas de TV NTSC.

[480P]: para sistemas de TV NTSC.

[576i]: para sistemas de TV PAL.

[576P]: para sistemas de TV PAL.

[720P]: para sistemas de TV NTSC o PAL.

[1080I]: para sistemas de TV NTSC o PAL.

[1080P]: para sistemas de TV NTSC o PAL.

Formato de TV

Si el vídeo no se muestra correctamente, es necesario que cambie la configuración. Esto debe corresponderse con la configuración más habitual para TV de su país.

[NTSC]: para sistema de TV NTSC.

[PAL]: para sistema de TV PAL.

Búsqueda de canales

Para acceder al menú , pulse SETUP y seleccione [Buscar canal].

Este menú proporciona opciones para ajustar la configuración de búsqueda de canal.

Seleccione una opción y pulse DERECHA/IZQUIERDA para ajustar la configuración.

Pulse EXIT para salir del Menú.



Instalación por primera vez

Búsqueda automática

Busca e instala todos los canales de forma automática. Esta opción sobrescribe todos los canales presintonizados.

1. Seleccione [Auto Search] y pulse OK o DERECHA para iniciar la búsqueda de canales.
2. Para cancelar la búsqueda de canales, pulse EXIT.



Búsqueda manual

Instala nuevos canales de forma manual. Esta opción añade nuevos canales sin cambiar la lista de canales actual.

1. Seleccione [Manual Search] y posteriormente pulse OK o DERECHA. Aparecerá la pantalla de búsqueda de canales.



2. Pulse la tecla DERECHA/IZQUIERDA para seleccionar la frecuencia de canales.
3. Pulse OK para iniciar la búsqueda de canales.

En caso de que se encuentre un canal, se guarda y se añade a la lista de canales. Si no se pueden encontrar los canales, entonces, salga del menú.

País

Selecciona su país de residencia.

Configuración de la hora

Para acceder al Menú, pulse MENÚ y seleccione [Hora]. El Menú proporciona opciones para ajustar la configuración de hora. Pulse ARRIBA/ABAJO para seleccionar una opción y pulse DERECHA/IZQUIERDA para ajustar la configuración. Pulse EXIT para salir del Menú.



Configuración horaria

Seleccione auto o manual para los ajustes de diferencia horaria GMT.

Región del país

La región del país se fija automáticamente cuando fija el país en el menú de búsqueda de canales.

Calidad de la zona horaria

Seleccione la diferencia de zonas horarias cuando [Time Offset] esté fijado en Manual.

Instalación por primera vez

Option

Para acceder al Menú, pulse SETUP y seleccione [Opción]. El menú ofrece opciones para ajustar el idioma OSD, idioma de subtítulos e idioma de audio. Seleccione una opción y pulse DERECHA/IZQUIERDA para ajustar la configuración. Pulse EXIT para salir del Menú.



Idioma de OSD

Selecciona un idioma OSD.

Idioma de audio

Selecciona el idioma de audio que prefiera para ver los canales de TV. Si el idioma no está disponible, se usará el idioma del programa por defecto.

Idioma de Subtítulos

Selecciona el idioma de subtítulos que prefiera.

Audio digital

Fije el formato de audio que desee en la ranura HDMI: PCM, Raw HDIM On, Raw HDMI Off, Off (si está disponible).

Configuración del sistema

Para acceder al Menú, pulse SETUP y seleccione [Sistema]. El menú ofrece opciones para ajustar la configuración del sistema. Pulse la tecla ARRIBA/ABAJO para seleccionar una opción y pulse DERECHA/IZQUIERDA para ajustar la configuración. Pulse EXIT para salir del Menú.



Control paterno

Puede restringir el acceso a canales que no son aptos para niños.

Para restringir/bloquear el canal es necesario que introduzca bien la contraseña por defecto '000000' o su propia contraseña.

Establecer contraseña

Fije o cambie la contraseña para programas bloqueados. Introduzca su antigua contraseña o la contraseña por defecto '000000'. Se le pedirá entonces que introduzca su nueva contraseña. Para confirmarlo, vuelva a introducir su nueva contraseña. Una vez que esté confirmado, pulse EXIT para salir de Menú.

Restaurar la configuración de fábrica por defecto

Reinicie su descodificador a la configuración de fábrica por defecto. En el menú principal seleccione [Restore Factory Default] y pulse OK o DERECHA para seleccionarlo. Introduzca su contraseña o la contraseña por defecto '000000' y pulse OK para confirmarlo. Esta opción borrará todos los canales y configuraciones prefijados.

Información

Vea la información sobre el modelo, hardware y software.

Actualización de software

Actualización de software

Instalación por primera vez

USB

Para acceder al Menú, pulse el botón SETUP y seleccione USB..



Multimedia

Cambie a modo USB y conecte el USB para ver archivos.

Configurar fotografía

Fije los parámetros para el visionado de las fotografías.

Configurar película

Fije los parámetros para mostrar los subtítulos de la película.

Configurar PVR

Fije los parámetros para el dispositivo de grabación.

Especificaciones técnicas

Elemento	Subelemento	Parámetro
Radio	Frecuencia de entrada	170~230MHz 470~860MHz
	Nivel de entrada de RF	-25~-80dBm (64QAM) -10~-75dBm (256QAM)
	Banda ancha IF	7MHz y 8MHz
	Modulación	QPSK,16QAM,64QAM,256QAM
Vídeo	Formato del decodificador	MPEG4 AVC/H.264 HP@L4 HEVC/H.265 HT@L4 MPEG2 MP@ML.HL
	Puerto de salida	CVBS, HDMI
Audio	Formato del decodificador	MPEG-1 (capa 1 y 2 y 3)
	Salida de audio	Estéreo
Alimentación	Tensión	CC 9V, 1,5 A
	Potencia de funcionamiento	10W

Problemas y soluciones

Problema	Motivos potenciales	Qué hacer
No hay imagen	La alimentación no está conectada	Conecte la alimentación
	El interruptor de alimentación no está encendido	Encienda la alimentación
La pantalla muestra No hay señal	El cable del DVB-T no está conectado	Conecte el cable del DVB-T
	Configuración incorrecta	Reinicie la configuración
No hay sonido del altavoz	No hay o hay una conexión incorrecta del cable de audio	Conecte el cable de audio correctamente
	El sonido está silenciado	Apague la función silenciar
	Pista de sonido incorrecta	Pruebe otra pista de sonido
Sólo hay sonido; no hay imagen en la pantalla	No hay o hay una conexión incorrecta con el cable AV	Asegúrese que los cables están conectados correctamente
	El programa es un programa de radio	Pulse la tecla <TV/RADIO> para cambiar a modo TV
El mando a distancia no responde	La pila está gastada	Cambie la pila
	El mando a distancia no está apuntando o no está lo suficientemente cerca del sintonizador	Ajuste la posición del mando a distancia y muévalo más cerca de la unidad
La imagen se ha detenido súbitamente o presenta un mosaico	La señal es demasiado débil	Mejore la señal

Identificação dos comandos

Unidade principal

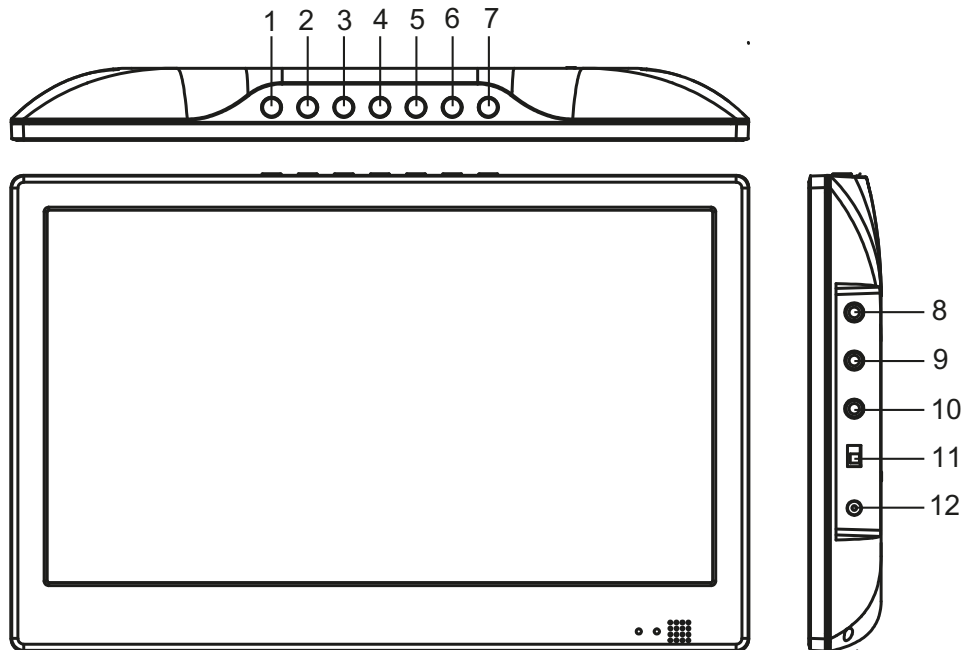

- 1.CONFIGURAR
- 2.ENTER
- 3.SAIR
- 4.PARA CIMA
- 5.PARA BAIXO
- 6.ESQUERDO/VOL-
- 7.DIREITO/VOL+
- 8.SANDA AV
- 9.COAXIAL
- 10.Tomada de auriculares
- 11.LIGAR/DESLIGAR
- 12.ENTRADA DC 9-12V

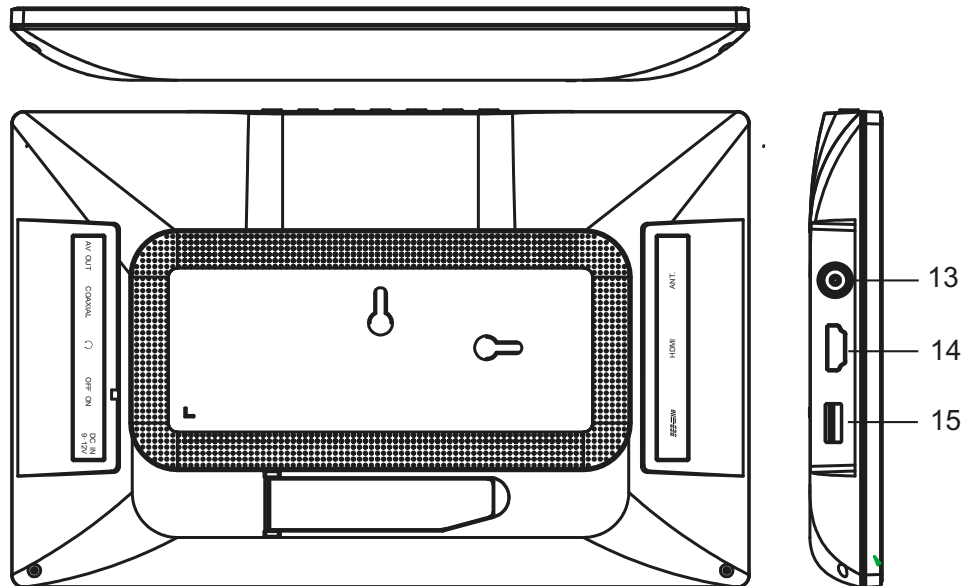

Nº do modelo. _____
 Nº Série _____
 Data de Compra _____

Identificação dos comandos

Unidade controlo remoto

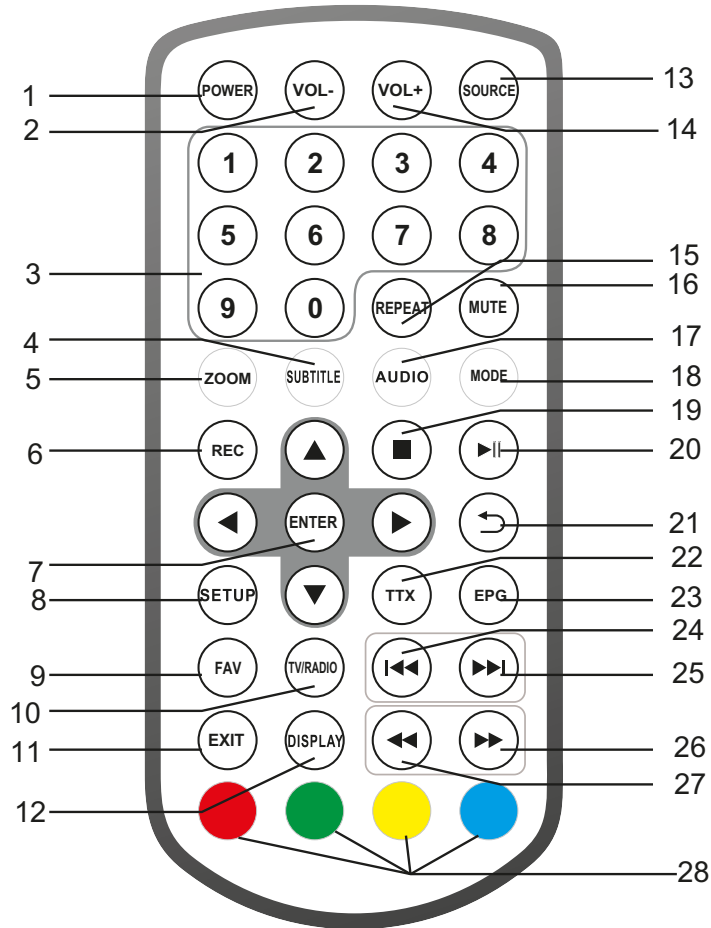

1.ALIMENTAÇÃO

Ligar/desligar a fonte de alimentação

2.VOL -

Regular o volume.

3.BOTÃO NUMÉRICO 0-9

Selecciona os itens numerados num menu.

4.SUBTITLE

Premir repetidamente LEGENDAS durante a reprodução para visualizar os diferentes idiomas das legendas, se disponível.

5.ZOOM

JPEG: Usar ZOOM para ampliar ou reduzir a imagem. Cada vez que premir o botão ZOOM o ecrã da TV muda.

6.REC

Serviço de gravação digital.

7.ENTER

Confirmar e Entrar

8.CONFIGURAÇÃO

Menu Principal/Voltar

9.FAV

Abrir o Menu de Lista de Programas Favoritos

10.TV/RADIO

Alterna entre a fonte de TV e Radio

11.SAIR

12.VISOR

Exibe a informação do sinal atual

13.FONTE

TV/USB

14.VOL+

Regular o volume.

15.REPETIÇÃO

Repetir reprodução e vídeo

1.ALIMENTAÇÃO

Ligar/desligar a fonte de alimentação

2.VOL -

Regular o volume.

3.BOTÃO NUMÉRICO 0-9

Selecciona os itens numerados num menu.

Identificação dos comandos

Unidade controlo remoto

16.SILENCIAR

Retirar o som

17.AUDIO

Premir repetidamente AUDIO durante a reprodução para ouvir um idioma áudio diferente ou uma faixa áudio, se disponível.

18.MODO

Definição do menu de modo

19.PARAR

20.REPRODUZIR/PAUSA

21.RETURN

22.TTX

23.EPG

Exibir informação EPG

24. ⏮ BOTÃO

Opção anterior.

25. ⏭ BOTÃO

Opção seguinte.

26. ⏩ BOTÃO

Avanço rápido

27. ⏪ BOTÃO

Retrocesso rápido

28.VERMELHO/VERDE

Algumas funções específicas

DEFINIÇÃO DO MENU DE MODO

IMAGEM

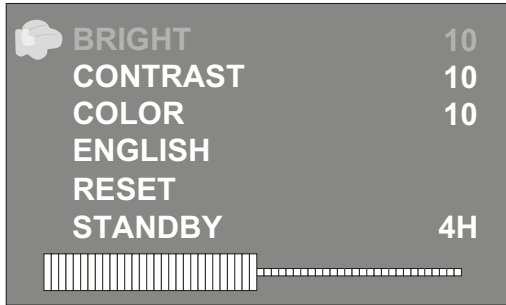

Brilho

Define o valor do brilho do ecrã.

Contraste

Define o contraste do ecrã.

Cor

Define as cores do ecrã.

INGLÊS

Definir o idioma OSD

REINICIALIZAR

Reiniciar predefinições

EM ESPERA

Esta função torna possível colocar automaticamente o dispositivo em modo em espera para 3 ou 4 horas.

3 H (3 horas): O dispositivo entrará depois automaticamente no modo em espera

Passaram 3 horas desde a hora em que foi premido qualquer botão.

4 H (4 horas): O dispositivo entrará depois automaticamente no modo em espera

Passaram 4 horas desde a hora em que foi premido qualquer botão.

DELSIGAR (Desligar): A função automática será desativada.

Primeira Instalação

Depois de estabelecer corretamente todas as ligações, ligar a TV e certificar-se que o recetor está ligado à fonte de energia principal. Premir o botão Power para ligar o recetor. Se estiver a utilizar o recetor pela primeira vez ou estiver a reiniciar a partir da Predefinição de Fábrica, aparecerá o menu Principal no ecrã da TV.



- (1) Selecionar [Idioma OSD] e premir a tecla DIREITA/ESQUERDA para selecionar um idioma.
- (2) Selecionar [País] e premir a tecla DIREITA/ESQUERDA para selecionar o seu país de residência.
- (3) Selecionar [Busca de Canal] e premir a tecla DIREITA ou OK para iniciar a busca automática de canal.
- (4) Depois da sintonização do canal estar concluída, está agora pronto para ver televisão.

Funcionamento Básico

Definições de Gestão do Programa

Para aceder ao ;emu, premir o botão CONFIGURAR e selecionar [Programa].

O Menu fornece opções para ajustar as Definições de Gestão do Programa.

Selecionar uma opção e premir OK ou DIREITA para ajustar essa definição.

Premir o botão EXIT para sair do Menu.



Edição do Programa

Para editar as suas preferências do programa (bloquear, ignorar, favorito, mover ou apagar), será necessário entrar no Menu de Edição do Programa. Este Menu exige uma palavra-passe de acesso. Inserir a palavra-passe predefinida '000000'.

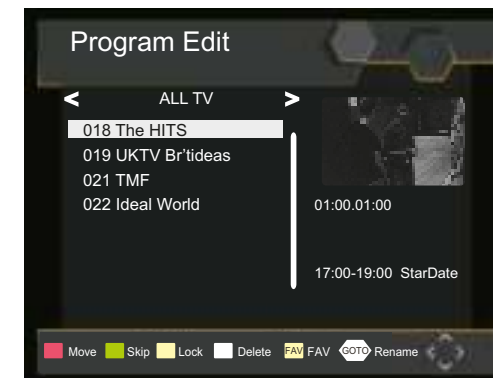

Primeira Instalação

Definir o(s) Programa(s) Favorito(s)

Pode criar uma lista restrita dos programas favoritos a que pode aceder com facilidade. Definir o programa de TV ou de Rádio:

1. Selecionar o programa preferido e seguidamente premir o botão FAVOURITE.

Aparecerá um símbolo com a forma de um coração e o programa é marcado como favorito.

2. Repetir o passo anterior para selecionar mais programas Favoritos.
3. Para confirmar e sair do Menu, premir a tecla EXIT.

Desativar o Programa Favorito da TV ou do Rádio:

Premir o botão FAV no Controlo Remoto com o símbolo de um coração.

Ver Programas Favoritos:

1. Premir o botão FAV e aparecerá o Menu Favorito.
2. Premir PARA CIMA/PARA BAIXO para selecionar os seus Programas Favoritos.
3. Premir OK para selecionar o seu programa favorito.

Apagar um programa de TV ou RÁDIO

1. Selecionar o programa e depois premir o botão AZUL, aparecerá uma mensagem. Premir OK para apagar o programa.
2. Repetir o passo anterior para selecionar mais programas a apagar.

Abandonar Programa(s) de TV ou Rádio

1. Selecionar o programa que gostaria de ignorar e premir o botão VERDE, é exibido um símbolo de ignorar. O programa é marcado como ignorado.
2. Repetir o passo anterior para selecionar mais programas.
3. Para confirmar e sair do menu. Premir a tecla EXIT.

Desativar um programa ignorado de TV ou de Rádio:

Premir o botão VERDE no programa ignorado com o símbolo ignorado.

Mover um Programa de TV ou RÁDIO

1. Selecionar o programa preferido e depois premir o botão VERMELHO. Aparecerá um símbolo de mover.
2. Premir PARA CIMA/PARA BAIXO para mover o programa.
3. Premir OK para confirmar.
4. Repetir os passos acima para mover mais canais.

Bloquear Programa(s)

Pode bloquear programas selecionados para visualização restrita.

Bloquear um Programa de TV ou de Rádio:

1. Selecionar o programa preferido e seguidamente premir o botão AMARELO. É exibido um símbolo com a forma de um cadeado. O programa está agora marcado como bloqueado.
2. Repetir o passo anterior para selecionar mais programas.
3. Para confirmar e sair do menu, premir o botão EXIT.
4. Premir o botão AMARELO para desativar o programa bloqueado.
5. Para visualizar o programa bloqueado, será necessário entrar a predefinição ou a sua nova palavra-passe.

EPG (Guia Eletrónico de Programas)

O EPG é um guia TV no ecrã que mostra os programas agendados com sete dias de antecedência para cada canal sintonizado. Premir o botão EPG no Controlo Remoto para aceder ao guia.



Pode utilizar a tecla PARA CIMA/PARA BAIXO para selecionar o programa preferido. Se existir mais do que uma página de informações, utilize a tecla AZUL para subir na página e a tecla AMARELO para descer na página.

Primeira Instalação

Ordenar

Ordenar os seus canais a partir das seguintes opções:

[LCN] - Ordenar os canais na ordem ascendente.

[Nome] - Ordenar os canais por ordem alfabética.

[ID Serviço] - Ordenar os canais de acordo com a estação.

LCN (Número lógico do canal)

Definir LCN como ligado ou desligado.

Definição Imagem

Para aceder ao Menu, premir CONFIGURAR depois seleccionar [Imagem]. O Menu fornece opções para ajustar as definições de vídeo. Premir PARA CIMA/PARA BAIXO para seleccionar uma opção e premir DIREITA/ESQUERDA para ajustar as definições. Premir EXIT para sair do Menu.



Proporção de imagem

Deve definir o formato do visor para 4:3 Busca Panorâmica, 4:3 Caixa de Correio, 4:3 Completo, 16:9 Ecrã Largo, 16:9 Caixa Coluna ou Automático para obter a exibição máxima quando estiver a ver TV.

Resolução

Caso os vídeos não aparecerem corretamente, deve modificar a definição. Esta definição deve coincidir com a definição mais comum para o HDMI.

[480i]: para TV sistema NTSC.

[480P]: para TV sistema NTSC.

[576i]: para TV sistema PAL.

[576P]: para TV sistema PAL.

[720P]: para TV sistema NTSC ou PAL.

[1080i]: para TV sistema NTSC ou PAL.

[1080P]: para TV sistema NTSC ou PAL.

Formato da TV

Caso o vídeo não apareça corretamente, é necessário alterar as definições. Estas devem coincidir com as definições mais comuns para as TVs no seu país.

[NTSC]: para TV sistema NTSC.

[PAL]: para TV sistema PAL.

Pesquisa de Canais

Para aceder menu, premir CONFIGURAR e seleccionar [Busca Canal]. O Menu fornece opções para ajustar as definições de Busca de Canal. Seleccionar uma opção e premir ESQUERDA/DIREITA para ajustar as definições.

Premir EXIT para sair do Menu.



Primeira Instalação

Pesquisa Automática

Procurar e instalar automaticamente todos os canais. Esta opção substitui todos os canais predefinidos.

1. Seleccionar [Busca Automática] e premir OK ou DIREITA para iniciar a busca do canal.
2. Para cancelar a busca do canal, premir EXIT.



Pesquisa Manual

Instalar manualmente os novos canais. Esta opção adiciona novos canais sem alterar a lista atual dos canais.

1. Seleccionar [Busca Manual] seguidamente premir OK ou DIREITA. Aparecerá o ecrã de busca de canal.

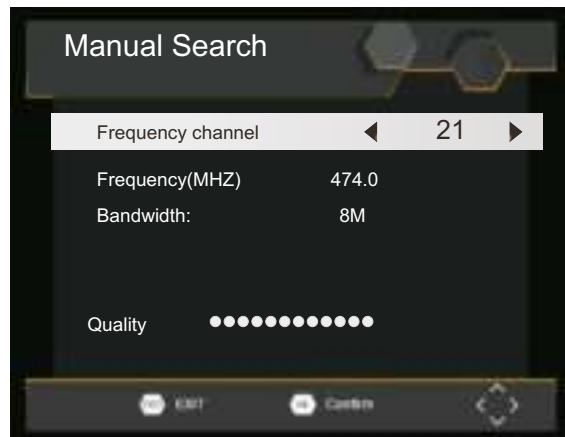

2. Premir a tecla DIREITA/ESQUERDA para seleccionar a frequência do canal.

3. Premir OK para iniciar a busca de canais.

Se for encontrado um canal, é guardado e adicionado à lista de canais. Se não forem encontrados canais, então deve sair o menu.

País

Seleccionar o seu país de residência.

Definição de Hora

Para aceder ao Menu, premir MENU e depois seleccionar [Hora]. O Menu fornece opções para ajustar as definições da hora. Premir a tecla PARA CIMA/PARA BAIXO para seleccionar uma opção e premir DIREITA/ESQUERDA para ajustar as definições. Premir EXIT para sair do Menu.



Compensação horária

Seleccionar automático ou manual para os ajustamentos de compensação horária GMT.

Região do País

A Região do País é definida automaticamente quando definir o país no menu de busca de canal.

Zona Horária da Qualidade

Seleccionar a Compensação de Zona Horária quando [Compensação Horária] está definida em Manual.

Primeira Instalação

Opção

Para aceder ao Menu, premir CONFIGURAR e seleccionar [Opção]. O menu fornece opções para ajustar o Idioma OSD, o Idioma das Legendas e o Idioma Áudio. Seleccionar uma opção e premir ESQUERDA/DIREITA para ajustar a definição. Premir EXIT para sair do Menu.



Idioma OSD

Seleccionar um idioma de OSD.

Idioma de Áudio

Seleccionar o idioma de áudio preferido para ver canais de TV. Se o idioma não estiver disponível, será utilizado o idioma do programa predefinido.

Idioma das legendas

Seleccionar o idioma das legendas preferido.

Áudio digital

Definir o formato áudio pretendido na entrada HDMI: PCM, HDIM Natural Ligado, HDMI Natural Desligado, Desligado (se disponível).

Definição do sistema

Para aceder ao Menu, premir CONFIGURAR e seleccionar [Sistema]. O menu fornece opções para ajustar as definições do sistema. Premir a tecla PARA CIMA/PARA BAIXO para seleccionar uma opção e premir ESQUERDA/DIREITA para ajustar a definição. Premir EXIT para sair do Menu.



Controlo parental

Pode restringir o acesso a canais que não são adequados para crianças.

Para restringir/bloquear o canal é necessário inserir a palavra-passe predefinida "000000" ou a sua própria palavra-passe.

Definir a palavra-passe

Definir ou alterar a palavra-passe para programas Bloqueados.

Inserir a sua Palavra-passe antiga ou a palavra-passe predefinida "000000". Ser-lhe-á então pedido para inserir a sua nova palavra-passe. Para confirmar voltar a inserir a nova palavra-passe.

Depois de ser confirmada, premir EXIT para sair do Menu.

Restaurar Predefinições de Fábrica

Reiniciar o seu Conversor para Definições Predefinidas. No menu Principal seleccionar [Restaurar as Predefinições] e premir OK ou DIREITA para seleccionar. Inserir a sua palavra-passe ou a palavra-passe predefinida "000000" e premir OK para confirmar. Esta opção apagará todos os canais e as definições predefinidas.

Informações

Visualizar a informação do modelo, do equipamento e do software.

Atualização de Software

Atualização de Software

Primeira Instalação

USB

Para aceder ao Menu, premir o botão CONFIGURAR e seleccionar USB.



Multimédia

Mudar para o modo USB e ligar a USB para visualizar os ficheiros.

Configuração da fotografia

Definir os parâmetros para visualizar fotografias.

Configuração do filme

Definir os parâmetros para exibir as legendas do filme.

Configuração de PVR

Definir os parâmetro para o dispositivo de gravação.

Especificações Técnicas

Item	Subitem	Parâmetro
Sintonizador	Frequência de Entrada	170 - 230MHz 470 - 860MHz
	Nível de entrada RF	-25 ~ -80 dBm (64QAM) -10 ~ -75 dBm (256QAM)
	Largura de Banda IF	7MHz e 8MHz
	Modulação	QPSK, 16QAM, 64QAM, 256QAM
Vídeo	Formato do Descodificador	MPEG4 AVC/H.264 HP@L4 HEVC/H.265 HT@L4 MPEG2 MP@ML.HL
	Porta de Saída	CVBS,HDMI
Áudio	Formato do Descodificador	MPEG-1 (Layer 1 / 2 / 3)
	Saída de áudio	Estéreo
Alimentação	Tensão	CC 9V, 1,5 A
	Tensão de funcionamento	≤ 10W

Fehlerbeseitigung

Problema	Motivos Possíveis	O que fazer
Sem imagem	A alimentação não está ligada	Ligar a alimentação
	O interruptor de alimentação não está ligado	Ligar a alimentação
O ecrã exibe Sem Sinal	O cabo DVB-T não está ligado	Ligar o cabo DVB-T
	Definição incorreta	Repor a definição
Nenhum som desde o altifalante	Falta de ligação ou ligação incorreta com o cabo de áudio	Ligar correctamente o cabo áudio
	Som em sem som	Desligar o modo sem som
	Faixa de som incorreta	Tentar outra faixa de som
Apenas som, sem imagem no ecrã	Falta de ligação ou ligação incorreta com o cabo AV	Garantir que os cabos estão correctamente ligados
	O programa é um programa de rádio	Prima a tecla <TV/RADIO> para mudar para o modo TV
O controlo remoto não está a responder	A pilha está gasta	Substituir pilha
	O controlo remoto não está direccionado ou suficientemente perto do decodificador	Ajustar a posição do Controlo Remoto e aproximar-se do aparelho
A imagem parou repentinamente ou mosaico	O sinal está demasiado fraco	Intensificar o sinal

Identifiering av Kontroller

Huvudenhet

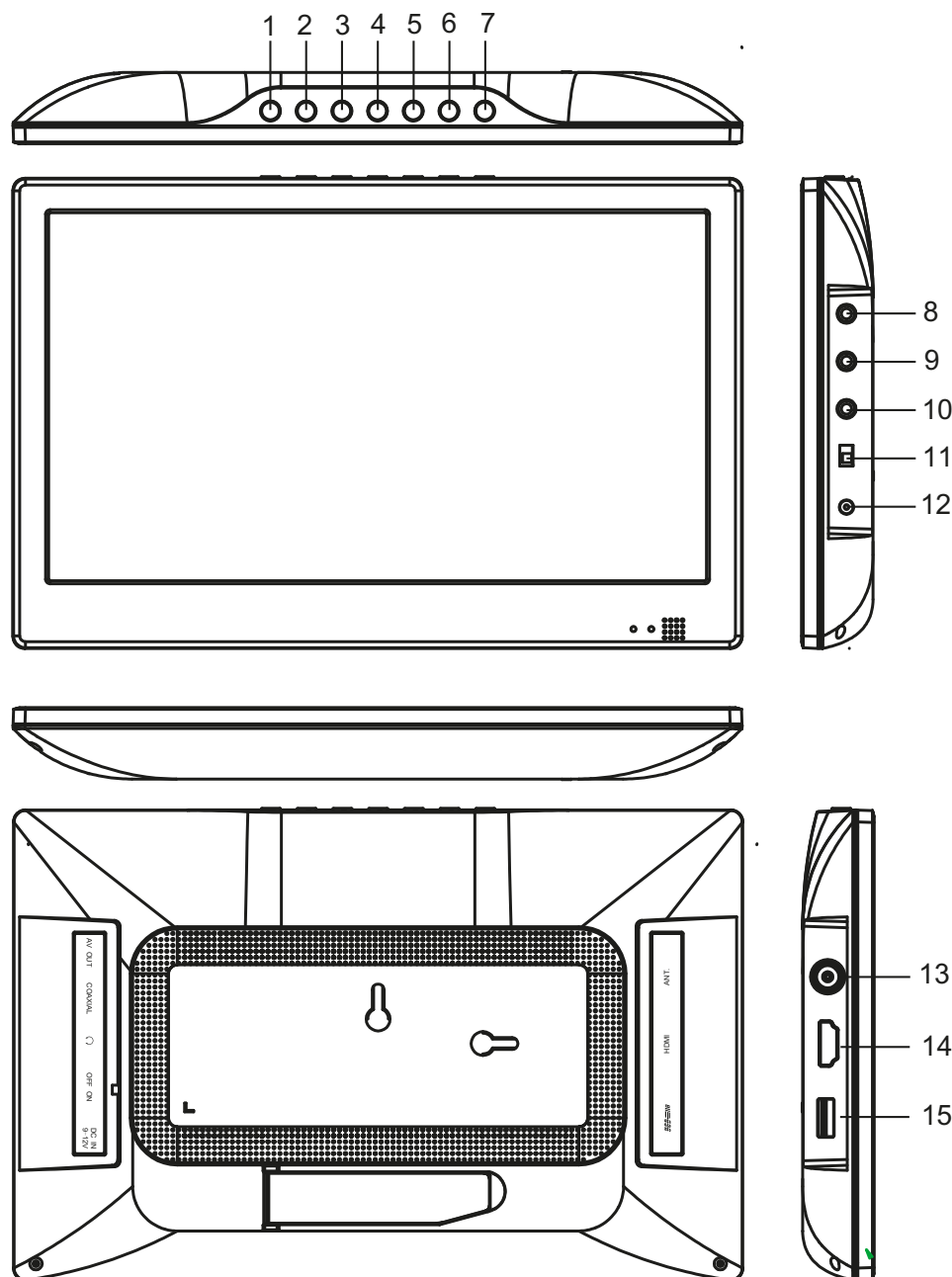

- 1.INSTALLNING
- 2.ANGE
- 3.AVSTÄNGA
- 4.UPP
- 5.NED
- 6.Vd̄nster/VOL-
- 7.Hd̄ger/VOL+
- 8.AV OUT
- 9.KOAXIAL
10. Hd̄rlursuttag
- 11.PE/AV
- 12.DC IN 9-12V
- 13.ANT.
- 14.HDMI
- 15.USB

Modellnummer. _____
 Serienummer _____
 Inkd̄psdatum _____

Identifiering av Kontroller

Fjärrkontroll

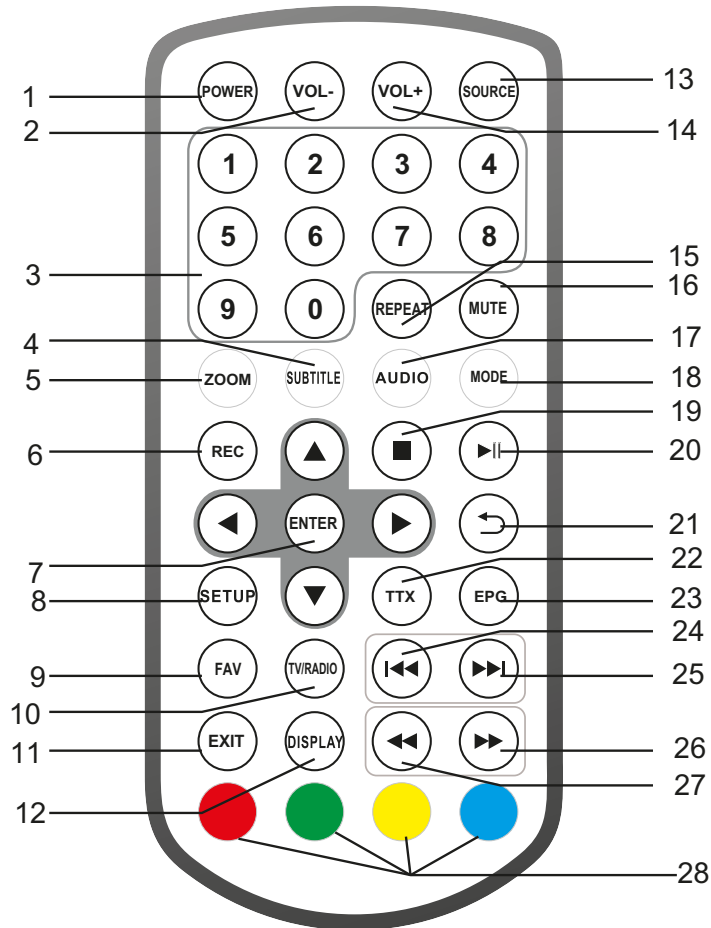

1.STRÖM

Pe/av-knappen

2.VOL -

Justera VOLYM.

3.0-9 SIFFERKNAPPAR

Markera numrerade poster i en meny.

4.SUBTITLE

Tryck pe SUBTITLE upprepade gånger under uppspelning för att visa olika språk med undertitel, om tillgängligt.

5.ZOOM

JPEG: Använd ZOOM för att förstora eller förminska bilden. Varje tryck pe ZOOM-knappen ändrar TV-skärmen

6.REC

Spela in digital tjänst.

7.ANGE

Bekräfta och Ange

8.INSTALLNING

Huvudmeny/Retur

9.FAV

Öppna menyn med listan över favoritprogram

10.TV/RADIO

Växla mellan TV och radiokälla

11.AVSTÄNGA

12.DISPLAY

Visa informationen om den aktuella signalen

13.KALLA

TV/USB

14.VOL +

Justera VOLYM.

15.UPPREPA

Upprepa Spela och video

Identifiering av Kontroller

Fjärrkontroll

16.TYST

Dömpa ljudet

17.AUDIO

Tryck på AUDIO upprepade gånger under uppspelning för att lyssna till ett annat ljudspråk eller ljudspår, om det är tillgängligt.

18.LÅGE

Inställning av menylåget

19.Stopp

20.SPELA/PAUS

21.ETERGE

22.TTX

23.EPG

Visa EPG-information

24. ⏮ KNAPPEN

Föregående alternativ.

25. ⏭ KNAPPEN

Nästa alternativ.

26. ⏩ KNAPPEN

Snabbspolning framåt

27. ⏪ KNAPPEN

Snabbspolning bakåt

28.RØD/GRØN

Viss särskild funktion

INSTALLNING AV MENYLÄGET

PICTURE:

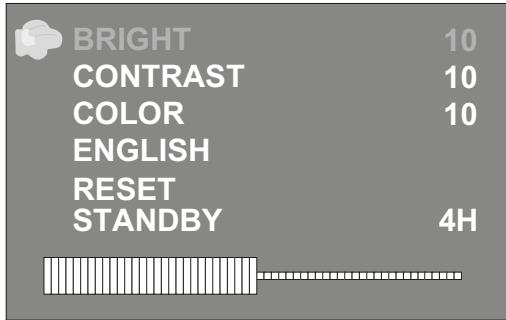

Ljusstyrka

Ställ in skärmens ljusstyrka.

Kontrast

Ställ in skärmens kontrast.

Färg

Ställ in färgerna på skärmen.

ENGELSKA

Ställ in OSD-språket

ÅTERSTÄLL

Återställ till standardinställning.

STANDBY

Med den här funktionen kan du automatiskt sätta enheten i standbyläge i 3 till 4 timmar.

3 H (3 timmar): Enheten går automatiskt till standbyläge efter Att 3 timmar har passerat från den tidpunkten som en knapp trycktes.

4 H (4 timmar): Enheten går automatiskt till standbyläge efter Att 4 timmar har passerat från den tidpunkten som en knapp trycktes.

OFF (Av): Funktionen automatisk standby kommer att inaktiveras.

Förstagångsinstallation

Efter att alla anslutningar har gjorts på rätt, slå på TV:n och se till att mottagaren är ansluten till elnätet. Tryck på Power-knappen för att sätta på mottagaren. Om du använder mottagaren för första gången eller om den återställs till fabriksinställningarna, kommer huvudmenyn att visas på TV-skärmen.



- (1) Välj [OSD Language] och HÖGER/VÄNSTER för att välja språk.
- (2) Välj [Land] och tryck på HÖGER/VÄNSTER-knapp för att välja bosättningsland.
- (3) Välj [Channel Search] och tryck på HÖGER eller OK-knappen för att starta automatisk kanalsökning.
- (4) Efter kanalinställningen har slutförts kan du nu titta på TV.

Grundläggande användning Inställningar för programhantering

För åtkomst till menyn, tryck på SETUP (Inställningar)-knappen och välj [Program]. Menyn innehåller alternativ för att anpassa inställningarna för programhanterare. Välj ett alternativ och tryck på OK eller HÖGER-knapp för att justera denna inställning. Tryck på knappen EXIT för att avsluta menyn.



Redigera program

För att redigera dina programpreferenser (låsa, hoppa över, favorit, flytta eller ta bort), måste du öppna Program Edit-menyn. För att öppna denna meny krävs ett lösenord. Ange det förinställda lösenordet "000000".

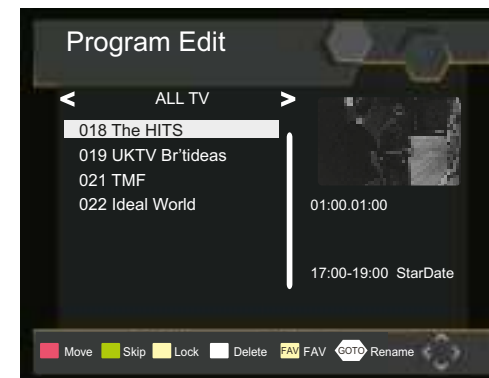

Förstagångsinstallation

Ställ in favoritprogram

Du kan skapa en lista med favoritprogram som du lätt kan komma åt. Ställ in favoritprogram för TV eller Radio:

1. Välj önskat program och tryck sedan på FAVORIT-knappen .
En hjärtformad symbol visas och programmet markeras som favorit.
2. Upprepa föregående steg när du vill välja fler favoritprogram.
3. För att bekräfta och avsluta Menyn, tryck på knappen EXIT .

Inaktivera favoritprogram för TV eller radio:

Tryck på FAV-knappen på fjärrkontrollen med den hjärtformade symbolen.

Visa favoritprogram:

1. Tryck på Fav-knappen och menyn med favoriter visas.
2. Tryck på UPP/NED för att välja dina favoritprogram.
3. Tryck OK när du vill välja ditt favoritprogram.

Ta bort ett TV- eller RADIOPROGRAM

1. Välj programmet och tryck sedan på den BLÅ-knappen. Ett meddelande visas. Tryck på OK när du vill radera ett program.
2. Upprepa föregående steg när du vill välja fler program som ska raderas.

Hoppa över TV- eller radioprogram

1. Välj programmet du vill hoppa över och tryck på GRÖN-knapp. En symbol för hoppa över visas. Programmet markeras som överhoppad.

2. Upprepa föregående steg när du vill välja fler program.

3. För att bekräfta och avsluta menyn, tryck på knappen EXIT .

Inaktivera program som hoppats över för TV eller radio:

Tryck på GRÖN-knapp när program som ska hoppas med symbolen för hoppa över.

Flytta ett TV eller RADIO-program

1. Välj önskat program och tryck sedan på RÖD-knapp . En symbol för flytt visas.

2. Tryck på UPP/NED när du vill flytta programmet.

3. Tryck på OK när du vill bekräfta.

4. Upprepa stegen ovan när du vill flytta flera kanaler.

Lås program

Du kan låsa utvalda program när du vill begränsa visning.

Lås ett TV- eller radioprogram:

1. Välj önskat program och tryck sedan på GUL-knapp . En symbol i form av ett lås visas. Programmet är nu markerat som låst.

2. Upprepa föregående steg när du vill välja fler program.

3. För att bekräfta och avsluta menyn, tryck på knappen EXIT.

4. Tryck på GUL-knapp när du vill inaktivera det låsta programmet.

5. När du ska visa det låsta programmet, får du en begäran om att ange standard eller nytt eget lösenord.

EPG (Elektronisk programguide)

EPG är en on-screen TV-guide som visar schemalagda program, sju dagar i förväg för varje inställd kanal. Tryck på EPG-knappen på fjärrkontrollen för att öppna guiden.



Du kan använda UPP/NER-knappen för att välja det önskade programmet. Om det finns fler än en sida med information, kan du använda den BLÅ knappen för att bläddra upp en sida och den GULA knappen för att bläddra ner en sida.

Förstagångsinstallation

Sortera

Sortera dina kanaler med hjälp av följande alternativ:

[LCN] - Sortera kanalerna i stigande ordning.

[Namn] - Sortera kanalerna i alfabetisk ordning.

[Service ID] - Sortera kanaler enligt stationen.

LCN (logiska kanalnummer)

Slå på eller stäng av LCN.

Bildinställningar

För åtkomst till Menyn, tryck på SETUP-knappen och välj [Bild]. Menyn innehåller alternativ för att anpassa videoinställningarna. Tryck på UPP/NER-knappen för att välja ett alternativ och tryck på VÄNSTER/HÖGER för att anpassa denna inställning. Tryck på EXIT för att avsluta menyn.



Aspektförhållande

Du måste ställa in visningsformatet till antingen 4:3 Pan Scan, 4:3 Letter Box, 4:3 Full, 16:9 Wide Screen, 16: 9 Pillar Box eller Auto för att få ut maximal visning när du tittar på TV.

Upplösning

Om videon inte visas korrekt, måste du ändra inställningen. Denna inställning är till för att matcha den vanligaste inställningen för HDMI.

[480i]: för TV med NTSC-system.

[480P]: för TV med NTSC-system.

[576i]: för TV med PAL-system.

[576P]: för TV med PAL-system.

[720P]: för TV med NTSC- eller PAL-system.

[1080I]: för TV med NTSC- eller PAL-system.

[1080I]: för TV med NTSC- eller PAL-system.

TV-format

Om videon inte visas korrekt, måste du ändra inställningarna. Inställningen bör matcha den vanligaste inställningen för TV-apparater i ditt land.

[NTSC]: för TV med NTSC-system.

[PAL]: för TV med PAL-system.

Kanalsökning

För åtkomst till menyn, tryck på SETUP-knappen och välj [Sök kanal].

Denna meny visar upp alternativ för att justera inställningar för Kanalsökning.

Välj ett alternativ och tryck på HÖGER/VÄNSTER för att anpassa inställningarna.

Tryck på EXIT för att avsluta menyn.



Förstagångsinstallation

Automatisk sökning

Sök och installera alla kanaler automatiskt. Det här alternativet skriver över alla förinställda kanaler.

1. Välj [Automatisk sökning] och tryck på OK eller HÖGER för att starta kanalsökning.
2. När du vill avbryta kanalsökning, tryck på EXIT(AVSLUTA).



Manuell sökning

Installera nya kanaler manuellt. Detta alternativ lägger till nya kanaler utan att ändra den aktuella kanallistan.

1. Välj [Manual Search] tryck sedan på OK eller HÖGER. Skärmenkanalsökning visas.



2. Tryck på HÖGER/VÄNSTER-knapp för att välja kanalfrekvens.
 3. Tryck på OK för att börja söka kanaler.
- Om en kanal hittas, sparas den och läggs till i kanallistan. Om kanaler inte hittas, avslutar du menyn.

Land

Välj bostadsland.

Tidsinställningar

För åtkomst till Meny, tryck på MENU-knappen och välj [Tid]. Menyn tillhandahåller alternativ när du vill justera tidsinställningar. Tryck på UPP/NED-knappen för att välja ett alternativ och tryck på HÖGER/VÄNSTER för att anpassa inställningarna. Tryck på EXIT för att avsluta menyn.



Tidsskillnad

Välj auto (automatiskt) eller manual (manuell) för GMT-anpassning.

Land/region

Land/region ställs in automatiskt när du ställer in landet i menyn för kanalsökning.

Tidszon

Välj tidszonanpassning när [Time Offset] är inställd på manuellt.

Förstagångsinstallation

Alternativ

För åtkomst till Menyn, tryck på SETUP-knappen och välj [Option]. Menyn ger möjligheten att justera OSD Language (OSD-språk), Subtitle Language (textningsspråk) och Audio Language (Ljudspråk). Välj ett alternativ och tryck på HÖGER/VÄNSTER för att anpassa inställningarna. Tryck på EXIT för att avsluta menyn.



OSD -språk

Välj ett OSD-språk.

Ljudspråk

Välj önskat ljudspråk för att titta på TV-kanaler. Om språket inte är tillgängligt, kommer standard programspråket att användas.

Underrubriksspråk

Välj önskat textningsspråk.

Digitalt ljud

Ställ in önskat ljudformat på HDMI-platsen: PCM, Raw HDIM On, Raw HDMI Off, Off (om tillgänglig).

Systeminställningar

För åtkomst till Menyn, tryck på SETUP-knappen och välj [System]. Menyn innehåller alternativ för att anpassa systeminställningarna. Tryck på UPP/NED-knappen för att välja ett alternativ och tryck på HÖGER/VÄNSTER för att anpassa inställningarna. Tryck på EXIT för att avsluta menyn.



Föräldrahandledning

Du kan begränsa åtkomsten till kanaler som är olämpliga för barn. För att begränsa/låsa kanalen måste du ange antingen standardlösenordet "000000" eller ditt eget lösenord.

Ställ in lösenord

Ställ in eller ändra lösenordet för låsta program. Ange ditt gamla lösenord eller standardlösenordet "000000". Du blir då ombedd att ange ditt nya lösenord. För att bekräfta ange ditt nya lösenord en gång till. Då det har bekräftats, trycker du på EXIT för att avsluta menyn.

Återställ till fabriksinställningar

Återställ din enhet till fabriksinställningarna. I huvudmenyn väljer du [Restore Factory Default] och tryck på OK eller RIGHT för att välja. Ange ditt lösenord eller standardlösenordet "000000" och tryck på OK för att bekräfta. Detta alternativ raderar alla förinställda kanaler och inställningar.

Information

Visa information om modell, maskinvara och programvara.

Programuppdatering

Programuppdatering

Förstagångsinstallation

USB

För åtkomst till menyn, tryck på SETUP (Inställningar)-knappen och välj USB.



Multi-media

Växla till USB-läge och anslut USB för att visa filerna.

Bildkonfiguration

Ställ parametrarna för visning av fotografier.

Filmkonfiguration

Ställ in parametrarna för visning av undertexter vid filmvisning.

PVR-konfiguration

Ställ parametrarna för inspelningsenheten.

Tekniska specifikationer

Objekt	Punkt i undermenyn	Parameter
Mottagare	Ingångsfrekvens	170 - 230MHz 470 - 860MHz
	RF-ingångsnivå	-25 - -80 dBm (64QAM) -10 - -75 dBm (256QAM)
	IF-Bandbredd	7MHz und 8MHz
	Modulering	QPSK, 16QAM, 64QAM, 256QAM
Video	Avkodarformat	MPEG4 AVC/H.264 HP@L4 HEVC/H.265 HT@L4 MPEG2 MP@ML.HL
	Utgångsport	CVBS,HDMI
Ljud	Avkodarformat	MPEG-1 (Layer 1 / 2 / 3)
	Uttag för audio	Stereo
Ström	Spänning	DC 9V (1.5 A)
	Arbets effekt	≤ 10W

Felsökning

Problem	Möjliga orsaker	Vad man ska göra
Ingen bild	Strömmen är inte kopplad	Koppla in nätsladden
	Strömbrytare är inte på	Sätt på strömmen
Skärmen visar ingen signal	DVB-T-kabeln är inte ansluten	Sätt i DVB-T-kabeln
	Inkorrekt inställning	Eterställ inställning
Inget ljud från högtalarna	Ingen eller felaktig anslutning med ljudkabel	Ansluta ljudkabeln på rätt sätt
	Ljud på ljudlös	Stäng av mute-funktion
	Inkorrekt ljudspår	Försök med ett annat ljudspår
Endast ljud, ingen bild på skärmen	Ingen eller felaktig anslutning med AV-kabel	Se till att kablarna har anslutits på rätt sätt
	Programmet är ett radioprogram	Tryck på <TV/RADIO> knappen för att växla till TV-läge
Fjärrkontrollen svarar inte	Batteriet är slut	Byt batteri
	Fjärrkontrollen pekar inte mot eller är för långt ifrån digitalboxen	Justera positionen för fjärrkontrollen och flytta dig närmare enheten
Bilden frös plötsligt eller mosaik	Signalen är för svag	Öka signalstyrkan

Identyfikacja nastaw

Jednostka główna

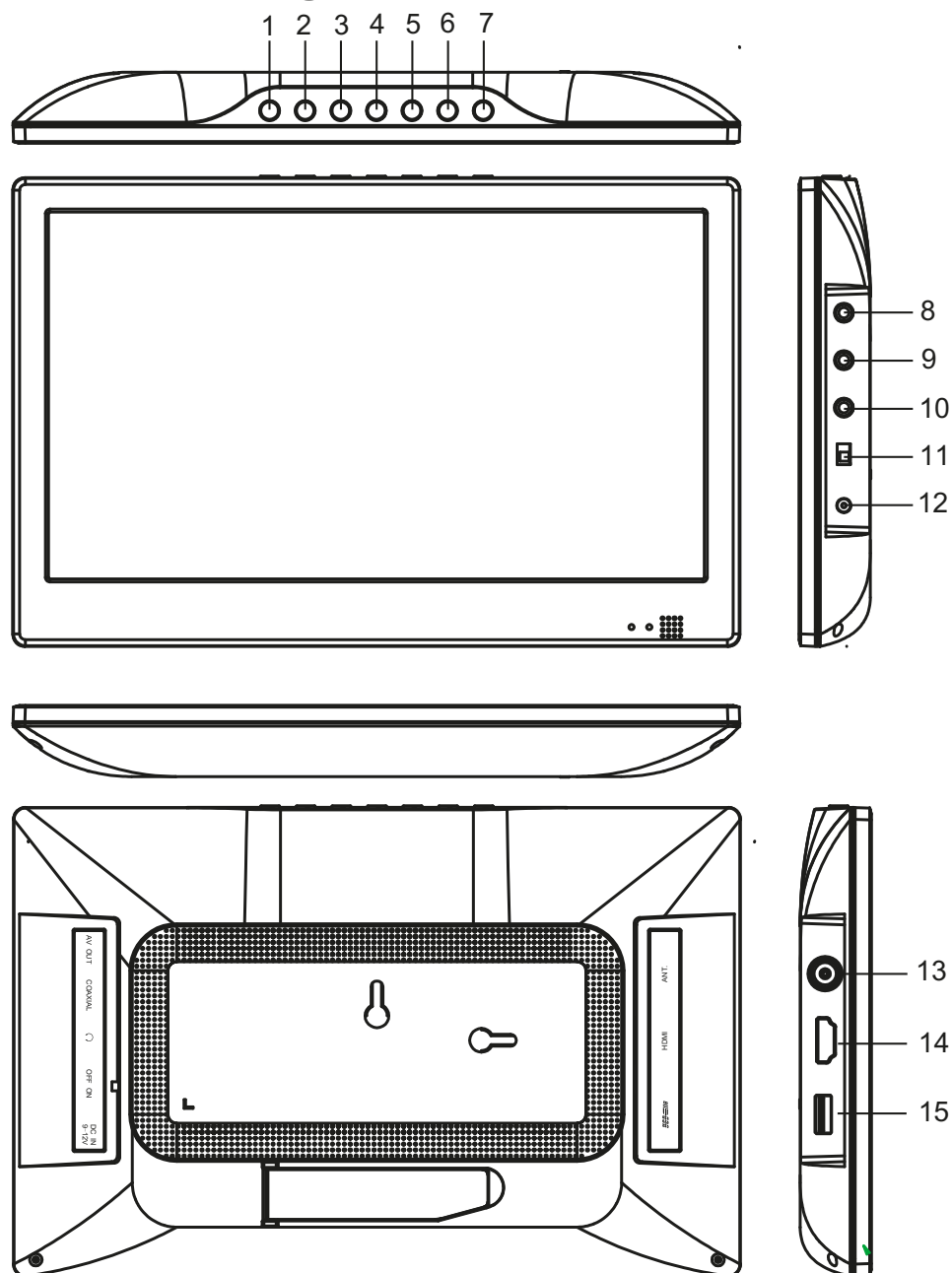

1. USTAWIENIE
2. WPROWADZENIE
3. WYJŚCIE
4. DO GÓRY
5. DO DOŁU
6. LEWO/GŁOŚ-
7. PRAWO/GŁOŚ+
8. WYJŚCIE AV
9. WSPŁOSIOWE
10. Gniazdo słuchawek
11. WŁ./WYŁ.
12. WEJŚCIE DC 9-12 V
13. ANT.
14. HDMI
15. USB

Typ Nr. _____
 Nr seryjny _____
 Data zakupu _____

Identyfikacja nastaw

Pilot

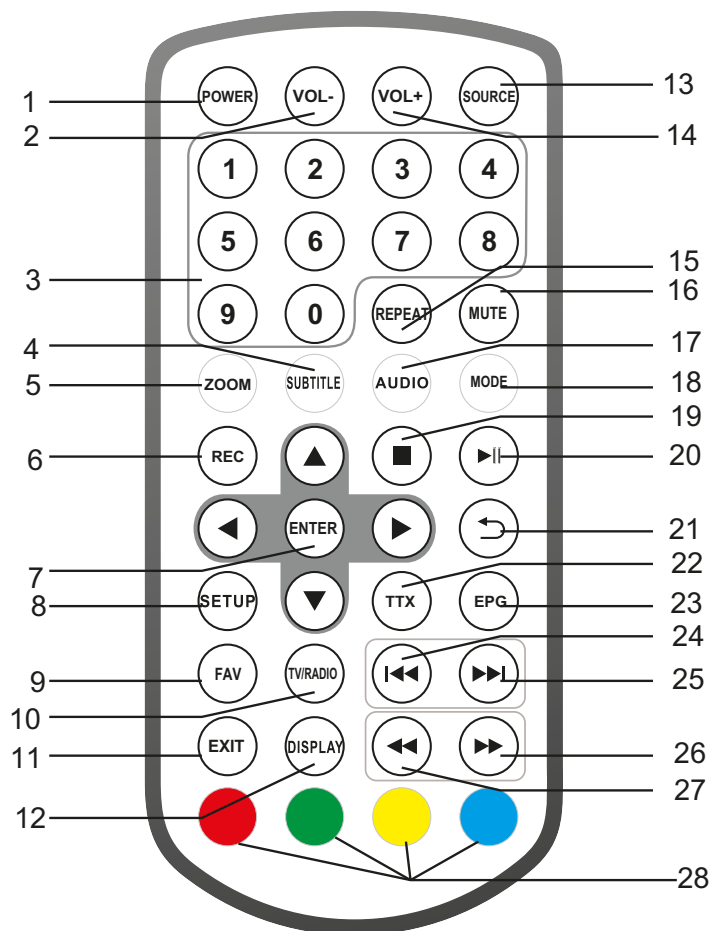

1.WŁĄCZNIK

Włączanie/wyłączenie zasilania

2.GŁOŚ -

Regulacja głośności.

3.PRZYCISKI CYFR 0-9

Wybór numerowanej pozycji menu.

4.NAPISY

Naciśnij wielokrotnie podczas odtwarzania SUBTITLE, by wyświetlić napisy w różnych językach, jeśli są dostępne.

5.ZOOM

JPEG: Funkcję ZOOM używa się do powiększenia lub pomniejszenia obrazu.

Każde naciśnięcie przycisku ZOOM zmienia ekran TV.

6.NAGRYWANIE

Nagrywanie usług cyfrowych.

7.WPROWADZENIE

Potwierdzenie i wejście

8.USTAWIENIE

Główne menu/Powrót

9.ULUB

Otwiera menu listy ulubionych programów

10.TV/RADIO

Przełączanie między źródłem: radio i telewizor

11.WYJŚCIE

12.WYŚWIETLACZ

Wyświetlanie informacji o bieżącym sygnale

13.ŹRÓDŁO

TV/USB

14.GŁOŚ +

Regulacja głośności.

15.POWTÓRZENIE

Powtarzanie odtwarzania i filmu

Identyfikacja nastaw

Pilot

16.ŚCISZENIE

Wyciszenie dźwięku

17.AUDIO

W trakcie odtwarzania naciskać kolejno AUDIO, by słuchać różnych audio lub ścieżek audio, jeśli dostępne.

18.TRYB

Ustawienie menu trybu

19.STOP

20.ODTWARZANIE/PAUZA

21.POWRÓT

22.TTX

23.Elektroniczny program telewizyjny

Wyświetla elektroniczny program telewizyjny

24. ◀◀ PRZYCISK

Poprzednia opcja.

25. ▶▶ PRZYCISK

Następna opcja.

26. ▶▶ PRZYCISK

Przewinięcie do przodu

27. ◀◀ PRZYCISK

Przewinięcie do tyłu

28.CZERWONY/ZIELONY

Pewne konkretne funkcje

USTAWIENIE MENU TRYBU

OBRAZ

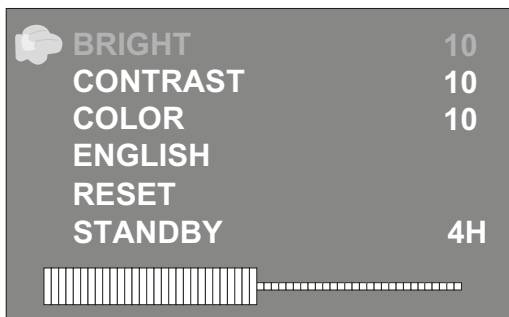

Jasność

Ustawia jasność ekranu.

Kontrast

Ustawia kontrast ekranu.

Kolor

Ustawia kolory ekranu.

POLSKI

Ustawia język OSD

RESETUJ

Resetuje do ustawień domyślnych.

GOTOWOŚĆ

Funkcja ta umożliwia automatyczne przejście urządzenia do trybu gotowości po upływie 3 lub 4 godzin.

3 H (3 godziny): Urządzenie automatycznie przejdzie do trybu gotowości po upływie 3 godzin od momentu naciśnięcia przycisku.

4 H (4 godziny): Urządzenie automatycznie przejdzie do trybu gotowości po upływie 4 godzin od momentu naciśnięcia przycisku.

OFF (wyłączony): Funkcja automatycznego przejścia urządzenia do trybu gotowości jest wyłączona.

Pierwsza instalacja

Po prawidłowym dokonaniu wszystkich połączeń włącz telewizor i upewnij się, że odbiornik jest podłączony do głównego zasilania. Naciśnij włącznik, by włączyć odbiornik. Jeśli używasz odbiornika po raz pierwszy lub został on przywrócony do ustawień fabrycznych, na ekranie pojawi się menu główne.



- (1) Wybierz [Język OSD] i naciśnij przycisk PRAWO/LEWO, by wybrać język.
- (2) Wybierz [Kraj] i naciśnij przycisk PRAWO/LEWO, by wybrać kraj zamieszkania.
- (3) Wybierz [Wyszukiwanie kanału] i naciśnij przycisk PRAWO/LEWO lub OK, by rozpocząć automatycznie wyszukiwanie kanałów.
- (4) Gdy dostrajanie kanału zostanie zakończone, można rozpocząć oglądanie telewizji.

Podstawowa obsługa

Ustawienia zarządzania programami

Aby wejście do menu, naciśnij przycisk SETUP i wybierz [Program].

W menu znajdują się opcje zmian w ustawieniach zarządzania programami.

Wybierz opcję i naciśnij OK lub PRAWO, by wybrać ustawienie. Naciśnij przycisk EXIT, by wyjść z menu.



Edycja programów

Aby edytować preferencje programu (blokadę, pomijanie, ulubione, przesunięcie lub usunięcie), należy wejść do menu edycji programów. To menu wymaga hasła dostępu. Wpisz hasło domyślne „000000”.

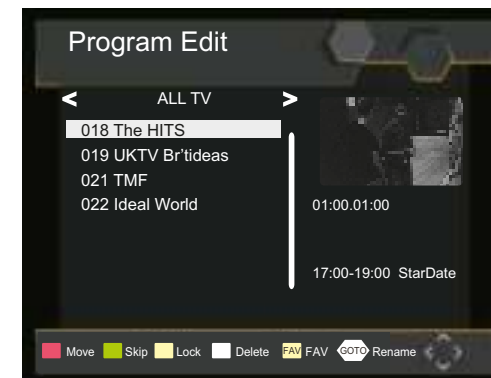

Pierwsza instalacja

Ustawianie ulubionych programów

Można tworzyć listę ulubionych programów, umożliwiając łatwy do nich dostęp. Ustawianie ulubionego programu telewizyjnego lub radiowego:

1. Wybierz żądany program, a następnie naciśnij przycisk ULUBIONE. Pojawi się symbol w kształcie serca, a program zostanie oznaczony jako ulubiony.

2. Powtórz poprzedni krok, by zaznaczyć więcej ulubionych programów.
3. Aby potwierdzić i wyjść z menu, naciśnij przycisk EXIT.

Usuwanie ulubionych programów telewizyjnych lub radiowych:

Naciśnij przycisk FAV na pilocie zdalnego sterowania z symbolem serca.

Przeglądanie ulubionych programów:

1. Naciśnij przycisk FAV, a wyświetli się menu ulubionych.
2. Naciśnij przycisk GÓRA/DÓŁ, by wybrać swoje ulubione programy.
3. Naciśnij przycisk OK, by wybrać swój ulubiony program.

Usuwanie programu telewizyjnego lub radiowego

1. Wybierz program, a następnie naciśnij NIEBIESKI przycisk. Wyświetli się powiadomienie. Naciśnij OK, by usunąć program.

2. Powtórz poprzedni krok, by zaznaczyć więcej programów do usunięcia.

Pomijanie programów telewizyjnych lub radiowych

1. Wybierz program, który chcesz pomijać i naciśnij ZIELONY przycisk.

Wyświetli się symbol pomijania. Program zostanie oznaczony jako pomijany.

2. Powtórz poprzedni krok, by zaznaczyć więcej programów.

3. Aby potwierdzić i wyjść z menu, naciśnij przycisk EXIT.

Wyłączanie pomijania programów telewizyjnych lub radiowych:

Naciśnij ZIELONY przycisk na pomijanym programie z symbolem pomijania.

Przenoszenie programu telewizyjnego lub radiowego

1. Wybierz żądany program, a następnie naciśnij CZERWONY przycisk.

Pojawi się symbol przenoszenia.

2. Naciśnij GÓRA/DÓŁ, by przesunąć program.

3. Naciśnij OK, by potwierdzić.

4. Powtórz powyższe czynności, by przenieść więcej kanałów.

Blokowanie programów

Można zablokować wybrane programy, by nie mogły być przez każdego oglądane.

Blokowanie programów telewizyjnych lub radiowych:

1. Wybierz żądany program, a następnie naciśnij ŻÓŁTY przycisk. Wyświetli się symbol blokady. Program jest teraz oznaczony jako zablokowany.

2. Powtórz poprzedni krok, by zaznaczyć więcej programów.

3. Aby potwierdzić i wyjść z menu, naciśnij przycisk EXIT.

4. Naciśnij ŻÓŁTY przycisk, by wyłączyć blokadę programu.

5. Aby włączyć zablokowany program, należy wpisać domyślne albo ustawione przez użytkownika hasło.

Elektroniczny program telewizyjny (EPG)

Elektroniczny program telewizyjny to wyświetlany na ekranie program telewizyjny, który informuje o zaplanowanych programach siedem dni naprzód dla każdego ustawionego kanału. Naciśnij przycisk EPG na pilocie, by wejść do programu telewizyjnego.



Do wybrania żądanego programu można użyć przycisków GÓRA/DÓŁ. Jeśli na stronie znajduje się więcej informacji, użyj NIEBIESKIEGO przycisku, by przejść do poprzedniej strony i ŻÓŁTEGO, by przejść do następnej strony.

Pierwsza instalacja

Sortowanie

Sortuj kanały według następujących kryteriów:

[LCN] - Posortuje kanały w kolejności rosnącej.

[Nazwa] - Posortuje kanały w kolejności alfabetycznej.

[ID usługi] - Posortuje kanały według stacji.

LCN (Logiczny numer kanału)

Włącz lub wyłącz LCN.

Ustawienia obrazu

Aby wejść do menu, naciśnij SETUP, a następnie wybierz [Picture]. W menu znajdują się opcje zmian w ustawieniach wideo. Naciśnij W GÓRĘ/W DÓŁ, by wybrać opcję, po czym naciśnij W PRAWO/W LEWO, by wybrać ustawienie. Naciśnij EXIT, by wyjść z menu.

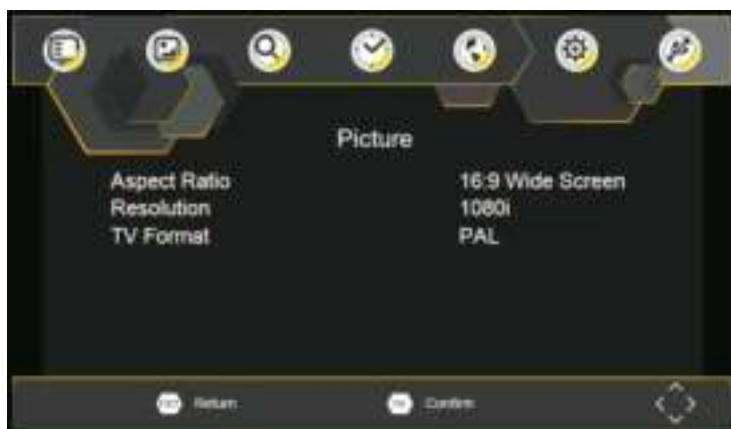

Współczynnik obrazu

Format obrazu należy ustawić na: 4:3 Pan Scan, 4:3 Letter Box, 4:3 Full, 16:9 Wide Screen, 16:9 Pillar Box lub Auto, by uzyskać maksymalny wyświetlany obraz podczas oglądania telewizji.

Rozdzielczość

Jeśli obraz nie jest prawidłowo wyświetlany, zmień ustawienie. To ustawienie pasuje do najpopularniejszych ustawień HDMI.

[480i]: dla systemu NTSC.

[480P]: dla systemu NTSC.

[576i]: dla systemu PAL.

[576P]: dla systemu PAL.

[720P]: dla systemu NTSC lub PAL.

[1080i]: dla systemu NTSC lub PAL.

[1080P]: dla systemu NTSC lub PAL.

Format TV

Jeśli obraz nie jest prawidłowo wyświetlany, należy zmienić ustawienia. Powinno ono pasować do najczęściej używanych ustawień telewizyjnych w kraju.

[NTSC]: dla systemu NTSC.

[PAL]: dla systemu PAL.

Wyszukiwanie kanałów

Aby wejść do menu, naciśnij SETUP i wybierz [Search Channel]. To menu oferuje opcje regulacji ustawień wyszukiwania kanałów. Wybierz opcję i naciśnij OK lub PRAWO/LEWO, by zmienić ustawienie. Naciśnij EXIT, by wyjść z menu.



Pierwsza instalacja

Automatyczne wyszukiwanie

Automatyczne wyszukiwanie i instalacja wszystkich kanałów. Ta opcja nadpisuje wszystkie wcześniej ustawione programy.

1. Wybierz [Automatyczne wyszukiwanie] i naciśnij OK lub PRAWO, by rozpocząć wyszukiwanie kanałów.
2. Aby anulować wyszukiwanie kanałów, naciśnij EXIT.



Wyszukiwanie ręczne

Ręczna instalacja nowych kanałów. Opcja ta dodaje nowe kanały bez dokonywania zmian na bieżącej liście kanałów.

1. Wybierz [Wyszukiwanie ręczne], a następnie naciśnij OK lub PRAWO. Pojawi się ekran wyszukiwania kanałów.

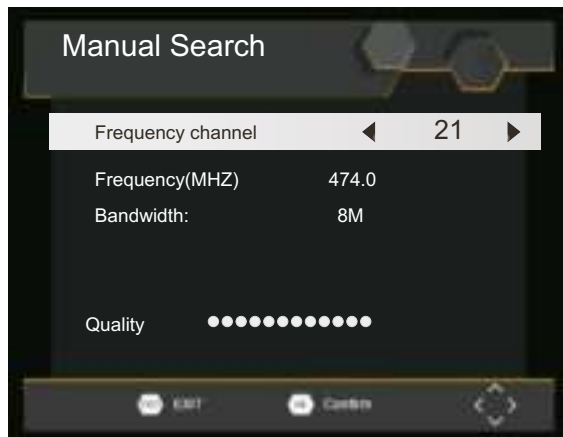

2. Naciśnij przycisk PRAWO/LEWO, by wybrać częstotliwość kanałów.
3. Naciśnij OK, by rozpocząć wyszukiwanie kanałów.

Jeśli zostanie znaleziony kanał, zostanie on zapisany i dodany do listy kanałów. Jeśli żadne kanały nie zostały znalezione, nastąpi wyjście z menu.

Kraj

Wybierz kraj zamieszkania.

Ustawienia godziny

Aby wejść do menu, naciśnij MENU, a potem wybierz [Godzina]. W menu znajdują się opcje zmian w ustawieniach godziny. Naciśnij W GÓRĘ/W DÓŁ, by wybrać opcję, po czym naciśnij W PRAWO/W LEWO, by wybrać ustawienie. Naciśnij EXIT, by wyjść z menu.



Przesunięcie czasu lokalnego

Wybierz automatyczne lub ręczne ustawienia przesunięcia czasu lokalnego względem GMT.

Region kraju

Region kraj jest ustawiany automatycznie po ustawieniu kraju w menu wyszukiwania kanałów.

Jakościowa strefa czasowa

Wybierz strefę czasową, jeśli [Przesunięcie czasu lokalnego] jest ustawione na ręczne.

Pierwsza instalacja

Opcja

Aby wejść do menu, naciśnij SETUP i wybierz [Option]. W menu znajdują się opcje ustawiania języka wyświetlanego na ekranie, języka napisów i języka audio. Wybierz opcję i naciśnij OK lub PRAWO/LEWO, by zmienić ustawienia. Naciśnij EXIT, by wyjść z menu.



Język OSD

Wybierz język OSD.

Język audio

Wybierz żądany język audio, w którym będziesz oglądać kanały telewizyjne. Jeśli język jest niedostępny, włączy się domyślny język programu.

Język Napisów

Wybierz żądany język napisów.

Audio cyfrowe

Ustaw żądany format dźwięku w gnieździe HDMI: PCM, Raw HDIM On, Raw HDMI Off, Off (jeśli dostępne).

Ustawienia systemowe

Aby wejść do menu, naciśnij SETUP i wybierz [System]. W menu znajdują się opcje zmian w ustawieniach systemu. Naciśnij W GÓRĘ/W DÓŁ, by wybrać opcję, po czym naciśnij W PRAWO/W LEWO, by wybrać ustawienia. Naciśnij EXIT, by wyjść z menu.



Ograniczenia wiekowe

Można ograniczyć dostęp do kanałów, które są nieodpowiednie dla dzieci.

Aby ograniczyć/zablokować kanał, należy albo wprowadzić hasło domyślne „000000” lub hasło własne.

Ustaw hasło

Ustaw lub zmień hasło dla zablokowanych programów. Wpisz stare hasło lub hasło domyślnie „000000”. Następnie trzeba będzie wpisać nowe hasło. Wpisz nowe hasło ponownie, by potwierdzić. Po potwierdzeniu naciśnij EXIT, by wyjść z menu.

Przywracanie ustawień fabrycznych

Przywraca odbiornik do domyślnych ustawień fabrycznych. W menu głównym wybierz [Przywróć do ustawień fabrycznych] i naciśnij OK lub PRAWO, by zaznaczyć. Wpisz swoje hasło lub hasło domyślne „000000” i naciśnij OK, by potwierdzić. Opcja ta usunie wszystkie ustawione kanały i preferencje.

Informacje

Wyświetla informacje o modelu, sprzęcie i oprogramowaniu.

Aktualizacja oprogramowania

Aktualizacja oprogramowania

Pierwsza instalacja

USB

Aby wejść do menu, naciśnij przycisk SETUP i wybierz USB.



Multimedia

Przełącz do trybu USB i podłącz USB, by przeglądać pliki.

Konfiguracja zdjęć

Ustaw parametry wyświetlania zdjęć.

Konfiguracja filmów

Ustaw parametry wyświetlania napisów do filmów.

Konfiguracja PVR

Ustaw parametry urządzenia nagrywającego.

Dane techniczne

Element	Pod-element	Wartość
Tuner	Częstotliwość wejściowa	170 ?230MHz 470 ?860MHz
	Poziom wejściowy częstotliwości radiowych	-25~-80dBm (64QAM) -10~-75dBm (256QAM)
	Przepustowość IF	7 MHz i 8 MHz
	Modulacja	QPSK,16QAM,64QAM,256QAM
Wideo	Format dekodera	MPEG4 AVC/H.264 HP@L4 HEVC/H.265 HT@L4 MPEG2 MP@ML.HL
	Porty wyjściowe	CVBS, HDMI
Audio	Format dekodera	MPEG-1 (layer1&2&3)
	Wyjście audio	Stereo
Zasilanie	Napięcie	DC 9V, 1,5 A
	Zasilanie podczas działania	10 W

Rozwiązywanie problemów

Problem	Możliwe przyczyny	Postępowanie
Brak obrazu	Zasilanie nie jest podłączone	Podłącz zasilanie
	Urządzenie nie jest włączone	Włącz urządzenie
Na ekranie wyświetlone jest No Signal	Kabel DVB-T nie jest podłączony	Podłącz kabel DVB-T
	Nieprawidłowe ustawienie	Zresetuj ustawienie
Brak dźwięku w głośniku	Brak lub nieprawidłowo podłączony kabel audio	Podłącz prawidłowo kabel audio
	Włączone jest wyciszenie	Wyłącz wyciszenie
	Nieprawidłowa ścieżka dźwiękowa	Spróbuj inną ścieżkę dźwiękową
Tylko dźwięk, brak obrazu na ekranie	Brak lub nieprawidłowo podłączony kabel AV	Upewnij się, że kable są prawidłowo podłączone
	Program jest programem radiowym	Naciśnij przycisk <TV/RADIO>, by przełączyć w tryb TV
Pilot nie reaguje	Bateria się wyczerpała	Zmień baterię
	Pilot nie jest zwrócony w kierunku lub wystarczająco blisko odbiornika	Dostosuj pozycję pilota lub przybliż go do urządzenia
Obraz nagle znikł lub pojawiła się mozaika	Sygnal jest zbyt słaby	Wzmocnij sygnał

Identificatie van bedieningselementen

Hoofdeenheid

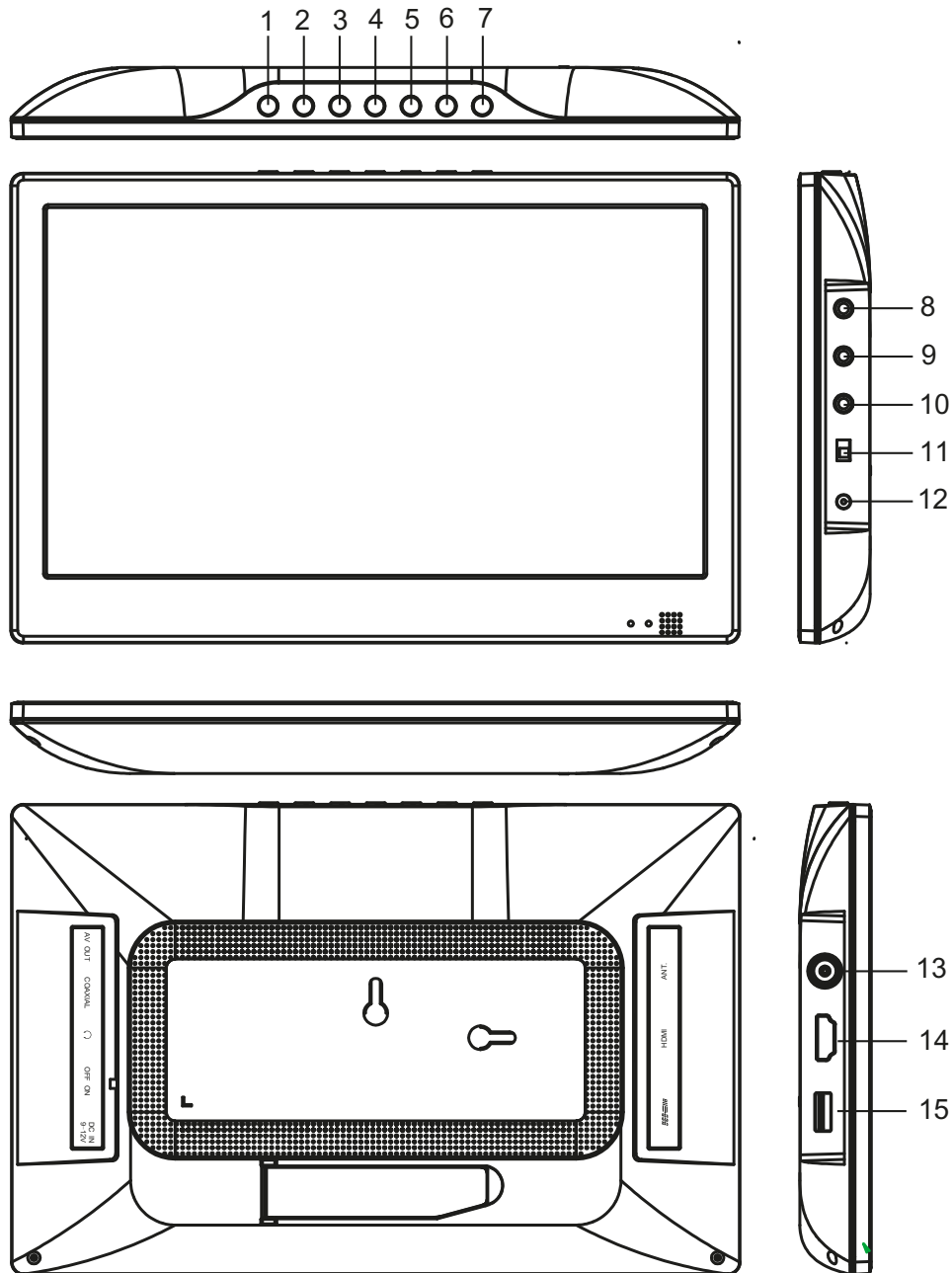

- 1. SETUP
- 2. ENTER
- 3. EXIT
- 4. UP
- 5. OMLAAG
- 6. LINKS / VOL-
- 7. RECHTS / VOL +
- 8. AV OUT
Video uitgang
- 9. COAXIAL
- 10. Oortelefoonaansluiting
- 11. ON / OFF
- 12. DC IN 9-12V
- 13. ANT.
Verbind de antenne voor ontvangst
- 14. HDMI
HDMI-uitgang
- 15. USB-slot
Speel media vanaf USB

Aanduiding van bedieningselementen

Afstandsbediening

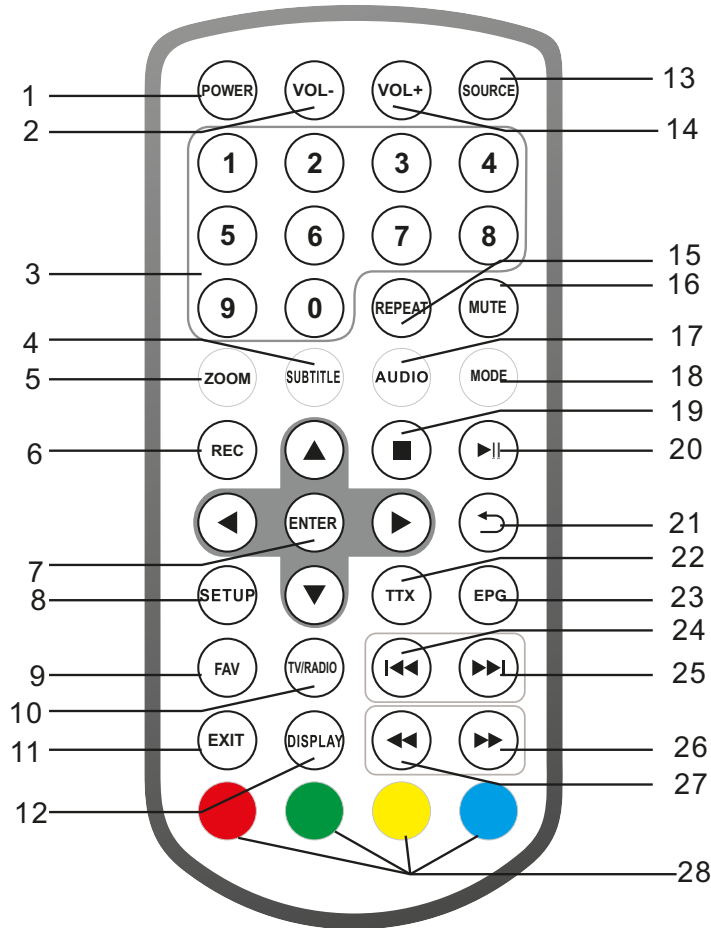

1. POWER

Aan / uit

2. VOL -

Pas VOLUME aan.

3. 0-9 NUMMERKNOP

Selecteert genummerde items in een menu.

4. SUBTITLE

Druk tijdens het afspelen herhaaldelijk op SUBTITLE om een andere ondertiteling te bekijken, indien beschikbaar.

5. ZOOM

JPEG: gebruik ZOOM om de afbeelding te vergroten of verkleinen.

Telkens wanneer u op de knop ZOOM drukt, verandert het tv-scherf

6. REC

Record digitale service.

7. ENTER

Bevestig en Enter

8. SETUP

Hoofdmenu / Terug

9. FAV

Lijst met favoriete programma's openen

10. TV / RADIO

Wissel tussen tv en radio

11. EXIT

12. DISPLAY

Geef de informatie van het huidige signaal weer

13. SOURCE

USB / TV

14. VOL +

Pas VOLUME aan.

15. Herhaal

Herhaal MP3 en video afspelen

16. MUTE

Demp het geluid

17. AUDIO

Druk tijdens het afspelen herhaaldelijk op AUDIO om een ander geluid te horen taal of audiotrack, indien beschikbaar.

18. MODE

Instelling mode menu

19. STOP

20. PLAY / PAUZE

21. RETURN

22. TTX

teletext

23. EPG

Toon EPG-informatie

24. KNOP

Vorige optie.

25. KNOP

Volgende optie.

26. KNOP

Snel vooruit

27. KNOP

Snel achteruit

28. rood / groen / geel / blauw

Een specifieke functie

INSTELLING MODUSMENU

PICTURE

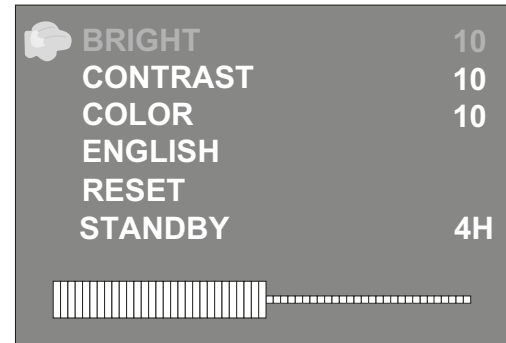

Helderheid

De helderheid van het scherm instellen.

Contrast

Het contrast van het scherm instellen.

Kleur

De kleuren van het scherm instellen.

ENGELS

De OSD-taal instellen

RESET

De standaard instelling herstellen.

STAND-BY

U kunt het apparaat met deze functie na 3 of 4 uur automatisch op stand-by laten schakelen.

3 H (3 uur): Het apparaat zal automatisch op stand-by schakelen nadat

3 uren zijn verstreken vanaf het moment waarop een willekeurige toets was ingedrukt.

4 H (4 uur): Het apparaat zal automatisch op stand-by schakelen nadat

4 uren zijn verstreken vanaf het moment waarop een willekeurige toets was ingedrukt.

OFF (Uit): De automatische stand-by-functie zal worden gedeactiveerd.

Eerste installatie



Nadat alle verbindingen correct zijn gemaakt, schakelt u de TV AAN en zorg ervoor dat de ontvanger op de hoofdvoeding is aangesloten. Druk op Power om de ontvanger AAN te zetten. Als u de ontvanger voor de eerste keer gebruikt of wordt hersteld naar fabrieksinstellingen, verschijnt het hoofdmenu op uw tv-scherm.

- (1) Selecteer [OSD-taal] en druk op de RIGHT / LEFT-toets om een taal te selecteren.
- (2) Selecteer [Land] en druk op de RIGHT / LEFT-toets om uw land te selecteren residentie.
- (3) Selecteer [Kanaal zoeken] en druk op de RIGHT- of OK-toets om te beginnen met automatisch zoeken naar kanalen.
- (4) Nadat het afstemmen van het kanaal voltooid is, bent u nu klaar om TV te kijken.

Basis operatie

Programma beheer instellingen

Om toegang te krijgen tot het menu, drukt u op de knop SETUP en selecteert u [Programma].

Het menu biedt opties om de programma-instellingen te wijzigen. Selecteer een optie en druk op OK of op RIGHT om die instelling aan te passen. Druk op de knop EXIT om het menu te verlaten.



Programma bewerken

Om uw programmavoorkeuren te bewerken (vergrendelen, overslaan, favoriet, verplaatsen of delete), moet u het Program Edit Menu openen. Dit menu vereist een wachtwoord om toegang te krijgen. Voer het standaard wachtwoord '000000' in.

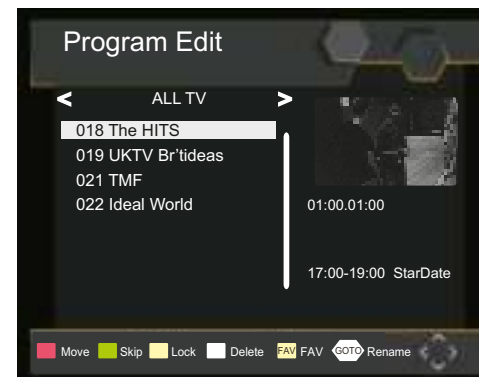

Eerste installatie

Stel favoriete programma's in

U kunt een lijst met favoriete programma's maken die u gemakkelijk kunt openen. Stel favoriete tv- of radioprogramma in:

1. Selecteer het gewenste programma en druk vervolgens op de FAVORITE-knop. Er verschijnt een hartvormig symbool en het programma is gemarkeerd als favoriet.
2. Herhaal de vorige stap om meer favoriete programma's te selecteren.
3. Druk op de toets EXIT om te bevestigen en het menu te verlaten.

Schakel het tv-programma of het radioprogramma uit:

Druk op de FAV-knop op de afstandsbediening met het hartvormige symbool.

Favoriete programma's bekijken:

1. Druk op de knop Fav en het Favorite-menu verschijnt.
2. Druk op UP / DOWN om uw favoriete programma's te selecteren.
3. Druk op OK om uw favoriete programma te selecteren.

Verwijder een tv- of radioprogramma

1. Selecteer het programma en druk vervolgens op de BLAUWE knop. Er wordt een bericht weergegeven. Druk op OK om het programma te verwijderen.
2. Herhaal de vorige stap om meer programma's te selecteren om te verwijderen.

Sla tv- of radioprogramma's over

1. Selecteer het programma dat u wilt overslaan en druk op de GROENE toets. Een symbool voor een overslaan wordt weergegeven. Het programma is gemarkeerd als een overslaan.
2. Herhaal de vorige stap om meer programma's te selecteren.
3. Druk op de EXIT-toets om te bevestigen en het menu te verlaten.

Schakel een skip-tv of radioprogramma uit:

Druk op de GROENE knop in het skip-programma met het skip-symbool.

Verplaats een tv- of radioprogramma

1. Selecteer het gewenste programma en druk vervolgens op de RODE knop. Er verschijnt een verplaatsingssymbool.
2. Druk op UP / DOWN om het programma te verplaatsen.
3. Druk op OK om te bevestigen.
4. Herhaal de bovenstaande stappen om meer kanalen te verplaatsen.

Vergrendel programma's

U kunt geselecteerde programma's vergrendelen.

Vergrendel een tv- of radioprogramma:

1. Selecteer het gewenste programma en druk op de GELE knop. Een slotvormig symbool wordt weergegeven. Het programma is nu gemarkeerd als vergrendeld.
2. Herhaal de vorige stap om meer programma's te selecteren.
3. Druk op de knop EXIT om te bevestigen en het menu te verlaten.
4. Druk op de GELE knop om het vergrendelde programma uit te schakelen.
5. Om het vergrendelde programma te bekijken, moet u het wachtwoord invoeren.

EPG (elektronische programmagids)

De EPG is een tv-gids op het scherm met geplande programma's zeven dagen van tevoren voor elk afgestemd kanaal. Druk op de EPG op de afstandsbediening om de gids te openen.

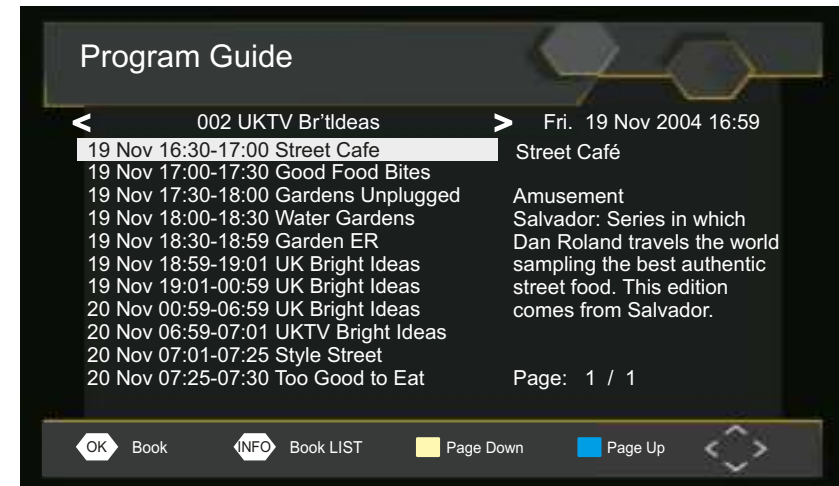

U kunt de OMHOOG / OMLAAG-toets gebruiken om het gewenste programma te selecteren. Als er meer dan één pagina met informatie is, gebruik dan de BLAUWE knop voor pagina omhoog en de GELE knop voor pagina omlaag.

Soort

Sorteer uw kanalen uit de volgende opties:

[LCN] - Sorteer de kanalen in oplopende volgorde.

[Naam] - Sorteer de kanalen in alfabetische volgorde.

[Service ID] - Sorteer de kanalen op basis van het station.

LCN (logisch kanaalnummer)

Stel LCN in of uit.

Video-instelling

Om toegang te krijgen tot het menu, drukt u op SETUP en selecteert u [Beeld].

Het menu biedt opties om de video-instellingen aan te passen. Druk op UP / DOWN om selecteer een optie en druk op RECHTS / LINKS om die instelling aan te passen. Druk op EXIT om het menu te verlaten.



Beeldverhouding

U moet het weergaveformaat instellen op 4: 3 PanScan, 4: 3 Letter Box, 4: 3 Full, 16: 9 Wide Screen, 16: 9 PillarBox of Auto zodat je de de maximale weergave krijgt wanneer je tv kijkt.

Resolutie

Als de video niet correct wordt weergegeven, wijzigt u de instelling. Deze instelling is om de meest gebruikelijke instelling voor HDMI aan te passen.

[480i]: voor NTSC-systeem-tv.

[480P]: voor NTSC-systeem-tv.

[576i]: voor PAL-systeem-tv.

[576P]: voor PAL-systeem-tv.

[720P]: voor NTSC- of PAL-systeem-tv.

[1080I]: voor NTSC- of PAL-systeem-tv.

[1080P]: voor NTSC- of PAL-systeem-tv.

Tv-formaat

Als de video niet correct wordt weergegeven, moet u de instellingen. Dit moet overeenkomen met de meest gebruikelijke instelling voor tv's in uw land.

[NTSC]: voor NTSC-systeem-tv.

[PAL]: voor PAL-systeem-tv.

Kanalen zoeken

Om toegang te krijgen tot het menu, drukt u op SETUP en selecteert u [Search Channel].

Het menu biedt opties om de zoekkanaalinstellingen aan te passen.

Selecteer een optie en druk op RECHTS / LINKS om de instellingen aan te passen.

Druk op EXIT om het menu te verlaten.



Automatisch zoeken

Zoek en installeer alle kanalen automatisch. Met deze optie worden alle vooraf ingestelde kanalen overschreven.

1. Selecteer [Auto Search] en druk op OK of RIGHT om het zoeken naar kanalen te starten.
2. Druk op EXIT om het zoeken naar zenders te annuleren.

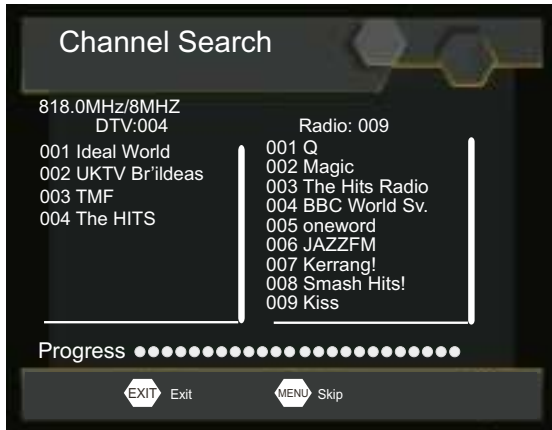

Handmatig zoeken

Installeer nieuwe kanalen handmatig. Met deze optie worden nieuwe kanalen toegevoegd zonder de lijst met huidige kanalen wijzigen.

1. Selecteer [Handmatig zoeken] en druk vervolgens op OK of op RIGHT. Het kanaalzoekscherf verschijnt.
2. Druk op de RIGHT / LEFT-toets om de kanaalfrequentie te selecteren.
3. Druk op OK om kanalen te zoeken.
Als een kanaal wordt gevonden, wordt het opgeslagen en toegevoegd aan de lijst met kanalen. Als kanalen niet kunnen worden gevonden, verlaat u het menu.

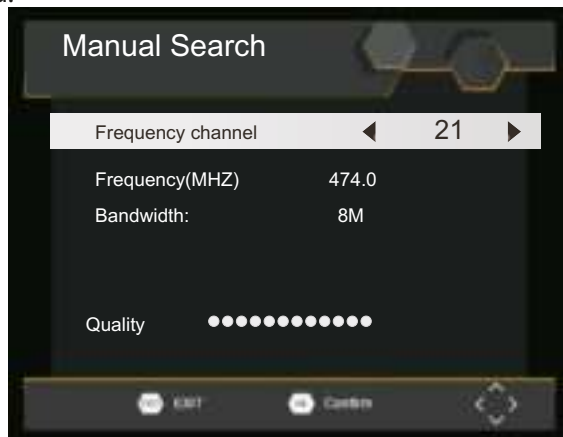

Land

Selecteer uw land van verblijf.

Tijd instelling

Om toegang te krijgen tot het Menu, drukt u op MENU en selecteert u [Tijd]. Het menu biedt opties om de tijdstellingen aan te passen. Selecteer een optie en druk op RECHTS / LINKS om de instellingen aan te passen. Druk op EXIT om het menu te verlaten.



Tijdverschuiving

Selecteer auto of handmatig voor aanpassingen van GMT-offset.

Land Regio

Landregio wordt automatisch ingesteld wanneer u het land instelt in het 'kanaal zoek menu'.

Tijdzone

Selecteer de tijdzone-offset wanneer [Tijdverschuiving] is ingesteld op Handmatig.

Optie

Om toegang te krijgen tot het menu, drukt u op SETUP en selecteert u [Optie]. Het menu biedt opties om de OSD-taal, ondertitelingstaal en audiotaal aan te passen. Selecteer een optie en druk op RECHTS / LINKS om de instelling aan te passen. Druk op EXIT om het menu te verlaten.



OSD-taal

Selecteer een OSD-taal.

Audiotaal

Selecteer de gewenste audiotaal voor het kijken naar tv-kanalen waarvan de taal niet beschikbaar is, de standaard programmeertaal wordt dan gebruikt.

Taal ondertitels

Selecteer de gewenste ondertitelingstaal.

Digitaal geluid

Stel het gewenste audioformaat in op de HDMI-sleuf: PCM, Raw HDMI On, Raw HDMI Off, Off (indien beschikbaar).

Systeeminstellingen

Om toegang te krijgen tot het Menu, drukt u op SETUP en selecteert u [Systeem]. Het menu biedt opties om de systeeminstellingen aan te passen. Druk op de knop OMHOOG / OMLAAG om een optie te selecteren en druk op RECHTS / LINKS om de instelling aan te passen. Druk op EXIT om het menu te verlaten.

Ouderlijke begeleiding

U kunt de toegang beperken tot kanalen die niet geschikt zijn voor kinderen. Om het kanaal te beperken / vergrendelen, moet u het standaard wachtwoord '000000', of uw eigen wachtwoord invoeren.

Stel een wachtwoord in

Stel het wachtwoord in of wijzig het voor Vergrendelde programma's. Voer je oude in wachtwoord of het standaard wachtwoord '000000'. U wordt dan gevraagd om je nieuwe wachtwoord in te voeren. Bevestig opnieuw uw nieuwe wachtwoord. Als het eenmaal is bevestigd, drukt u op EXIT om het menu te sluiten.

Fabrieksinstellingen herstellen

Reset uw Set Top Box naar de standaard fabrieksinstellingen. In Main Selecteer Menu [Fabrieksinstellingen herstellen] en druk op OK of RECHTS om te selecteren. Voer uw wachtwoord of het standaard wachtwoord '000000' in en druk op OK om te bevestigen. Met deze optie worden alle vooraf ingestelde kanalen en instellingen verwijderd.

Informatie

Bekijk model-, hardware- en software-informatie.

Software-update

update de software.

USB

Om toegang te krijgen tot het menu, drukt u op de knop SETUP en selecteert u USB.



Multi-Media

Schakel over naar USB-modus en sluit USB aan om bestanden te bekijken.

Foto configureren

Stel de parameters in voor het bekijken van foto's.

Film configureren

Stel de parameters in voor het weergeven van filmondertiteling.

PVR configureren

Stel de parameters in voor het opnameapparaat.

Probleemoplossing

Probleem	Potentiële oorzaken	Wat te doen
Geen beeld	Voeding niet aangesloten	Sluit de stroom aan
	De stroomschakelaar staat niet aan	Schakel de stroom in
Het scherm toont "No Signal"	De DVB-T-kabel is niet aangesloten	Sluit de DVB-T-kabel aan
	Verkeerde instelling	Stel de instelling opnieuw in
Geen geluid uit de spreker	Geen of incorrecte aansluiting van de audiokabel	Sluit de audiokabel correct aan
	Het geluid is gedempt	Schakel de geluidonderbrekingsfunctie uit
	Verkeerd geluidsspoor	Probeer een ander geluidsspoor
Alleen geluid, geen beeld op het scherm	Geen of verkeerde aansluiting met de AV-kabel	Zorg ervoor dat de kabels goed zijn aangesloten
	Het programma is een radioprogramma	Druk de toets <TV/RADIO> om over te schakelen naar de tv-modus
De afstandsbediening reageert niet	De batterij is leeg	Vervang de batterij
	De afstandsbediening is niet gericht op of dicht genoeg bij de Set Top Box	Pas de positie van de afstandsbediening aan en ga dicht bij het toestel
Het beeld stopte plotseling of toont een mozaïek	Het signaal is te zwak	Versterk het signaal

Technische specificaties

Onderwerp	Onderdeel	Parameter
Tuner	Ingangsfrequentie	170~230MHz 470~860MHz
	RF-signaalvermogen aan de ingang	-25~-80dBm (64QAM) -10~-75dBm (256QAM)
	IF-bandbreedte	7 MHz en 8 MHz
	Modulatie	QPSK, 16QAM, 64QAM, 256QAM
Video	Decoder-formaat	MPEG4 AVC/H.264 HP@L4 HEVC/H.265 HT@L4 MPEG2MP@ML,HL
	Uitgangspoort	CVBS, HDMI
Audio	Decoder-formaat	MPEG-1 (laag 1&2&3)
	Audio-uitgang	Stereo
Voeding	Voltage	DC 9V, 1,5 A
	Bedrijfsvermogen	10W

GB Caliber hereby declares that the item PDVBT101 is in compliance with the essential requirements and other relevant provisions of Directive 2014/53/EU (RED) and 2011/65/EU (RoHS).

FR Par la présente Caliber déclare que l'appareil PDVBT101 est conforme aux exigences essentielles et aux autres dispositions pertinentes de la directive 2014/53/EU (RED) et 2011/65/EU (RoHS).

DE Hiermit erklärt Caliber, dass sich das Gerät PDVBT101 in Übereinstimmung mit den grundlegenden Anforderung und übrigen einschlägigen Bestimmungen der Richtlinie 2014/53/EU (RED) und 2011/65/EU (RoHS) befindet.

IT Con la presente Caliber dichiara che questo PDVBT101 è conforme ai requisiti essenziali ed alle altre disposizioni pertinenti stabilite dalla direttiva 2014/53/EU (RED) e 2011/65/EU (RoHS).

ES Por medio de la presente Caliber declara que el PDVBT101 cumple con los requisitos esenciales y otras disposiciones aplicables o exigibles de la Directiva 2014/53/EU (RED) y 2011/65/EU (RoHS).

PT Caliber declara que este PDVBT101 está conforme com os requisitos essenciais e outras disposições da Directiva 2014/53/EU (RED) e 2011/65/EU (RoHS).

S Härmed intygar Caliber att denna PDVBT101 Pro står i överensstämmelse med de väsentliga egenskapskrav och övriga relevanta bestämmelser som framgår av direktiv 2014/53/EU (RED) och 2011/65/EU (RoHS).

PL Niniejszym Caliber oświadcza, że PDVBT101 jest zgodne z zasadniczymi wymaganiami oraz innymi stosownymi postanowieniami Dyrektywy 2014/53/EU (RED) i 2011/65/EU (RoHS).

DK Undertegnede Caliber erklærer hermed, at følgende udstyr PDVBT101 overholder de væsentlige krav og øvrige relevante krav i direktiv 2014/53/EU (RED) og 2011/65/EU (RoHS).

EE Käesolevaga kinnitab Caliber seadme PDVBT101 vastavust direktiivi 2014/53/EU (RED) ja 2011/65/EU (RoHS) põhinõuetele ja nimetatud direktiivist tulenevatelle teistele asjakohastele sätetele.

LT Šiuo Caliber deklaruoja, kad šis PDVBT101 atitinka esminius reikalavimus ir kitas 2014/53/EU (RED), ir 2011/65/EU (RoHS) Direktyvos nuostatas.

FI Caliber vakuuttaa täten että PDVBT101 tyyppinen laite on direktiivin 2014/53/EU (RED) ja 2011/65/EU (RoHS) oleellisten vaatimusten ja sitä koskevien direktiivin muiden ehtojen mukainen.

IS Hér með lýsi Caliber yfir því að PDVBT101 erí samræmi við grunnkröfur og aðrar kröfur, sem gerðar eru í tilskipun 2014/53/EU (RED) og 2011/65/EU (RoHS).

NO Caliber erklærer herved at utstyret PDVBT101 er i samsvar med de grunn-leggende krav og øvrige relevante krav i direktiv 2014/53/EU (RED) og 2011/65/EU (RoHS).

NL Hierbij verklaart Caliber dat het toestel PDVBT101 in overeenstemming is met de essentiële eisen en de andere relevante bepalingen van richtlijn 2014/53/EU (RED) en 2011/65/EU (RoHS).



GB Old appliances and/or batteries must not be disposed with garbage! If the device/battery can not be used anymore, every user is legally obliged to dispose of old appliances and/or batteries separated from the garbage, e.g. at a collection point of his municipality/district.



FR Les vieux appareils et/ou les piles ne doivent pas être jetés avec les ordures ménagères ! Si l'appareil/la pile ne peut plus être utilisé(e), chaque utilisateur est légalement dans l'obligation de mettre au rebut les vieux appareils et/ou les piles séparément des ordures ménagères, par ex. dans un point de collecte de sa municipalité/de son quartier.

DE Altgeräte und/oder Altbatterien müssen getrennt entsorgt werden! Benutzer sind gesetzlich verpflichtet, Altgeräte und/oder Altbatterien am Ende ihrer Nutzungsdauer getrennt zu entsorgen, z.B. an örtlich verfügbaren Sammelstellen.

IT Dispositivi e/o batterie vecchie non devono essere smaltiti con i rifiuti! Se il dispositivo/batteria non può più essere utilizzato, ogni utente è obbligato per legge a smaltire i vecchi dispositivi e/o batterie separatamente dai rifiuti, ad es.: in un centro per la raccolta differenziata locale/comunale.

ES ¡Los dispositivos viejos y/o baterías no deben desecharse junto con la basura doméstica! Si el dispositivo/batería ya no funciona, cada usuario está legalmente obligado a desechar sus aparatos y/o baterías de forma separada de la basura doméstica (por ejemplo, en un punto de recolección de su municipio/distrito).

PT Os aparelhos avariados e/ou as pilhas ou baterias usadas não devem ser eliminados juntamente com o lixo comum! Se o aparelho e/ou as pilhas ou baterias já não puderem ser utilizados, o utilizador tem o dever legal de separar os aparelhos e as pilhas/baterias usados do lixo comum e depositá-los num ponto de recolha para reciclagem na sua região

SE Gamla apparater och/eller batterier får inte kasseras med avfall! Om enheten/batteriet inte längre kan användas är varje användare skyldig att slänga gamla apparater och/eller batterier avskilt från avfallet, t.ex. på en samlingsplats i personens kommun/distrikt.

PL Starych urządzeń i baterii nie wolno wyrzucać z odpadkami domowymi! Jeśli urządzenie lub bateria nie będzie więcej używane, każdy użytkownik jest prawnie zobowiązany do wyrzucania starych urządzeń i/lub baterii oddzielnie, np. w punkcie zbiórki swojej gminy lub dzielnicy.

GR Οι παλιές συσκευές ή/και μπαταρίες δεν πρέπει να απορρίπτονται μαζί με τα οικιακά απορρίμματα! Αν μια συσκευή/μπαταρία δεν μπορεί πλέον να χρησιμοποιηθεί, οι χρήστες είναι νομικά υποχρεωμένοι να απορρίπτουν τις παλιές συσκευές ή/και μπαταρίες ξεχωριστά από τα οικιακά απορρίμματα, π.χ. σε σημείο συλλογής του δήμου/της περιφέρειάς τους.

SK/CZ Staré spotřebiče a/alebo použité batérie nesmiete likvidovať s domovým odpadom! Ak sa už zariadenie/batéria nebude dať viac používať, každý používateľ je povinný likvidovať staré spotřebiče a/alebo batérie oddelene od odpadu, napríklad na zbernom mieste svojej obce/regiónu.

NL Oude apparaten en/of batterijen mogen niet bij het huisvuil! Mocht het apparaat/batterij niet meer kunnen worden gebruikt, dan is iedere gebruiker wettelijk verplicht, oude apparaten en/of batterijen gescheiden van het huisvuil, bijv. bij een inzamelpunt van zijn gemeente/zijn wijk, af te geven.



**APPAREIL ET
EMBALLAGES À TRIER**

**Pour en savoir plus :
www.quefairedemesdechets.fr**

