

STREX

HD WIFI PROJECTOR INSTRUCTION MANUAL SP64



Thanks for choosing Strex! Read the manual carefully, for correct and safe operation of the product. Always follow these instructions for safe usage.

If you have any questions about the product or encounter problems, you can contact us by email: info@strex.nl

English

Nederlands

INTRODUCTION

Thanks for choosing Strex! Read the manual carefully, for correct and safe operation of the product. Always follow these instructions for safe usage.

If you have any questions about the product or encounter problems, you can contact us by email: info@strex.nl

Strex WiFi Projector

Do you want to enjoy HD quality footage in your own home theater? Its possible with the Strex Projector! Despite its small size, this compact beamer is not inferior to a larger, larger beamer and is easy to move and set up in different rooms. With WiFi you stream wirelessly from your phone to the screen and you no longer need clumsy cables.

Getting started

The illustrations in this manual have been created with care. However, some parts of the product may differ from the illustration shown in this manual. In that case, Strex is not obliged to adjust the part or the manual.

This manual is intended for the end user of the product. Using the table of contents on the next page you can find the necessary information in the manual.



WARNING

Improper use of this product and accessories are dangerous to you and others and can damage, destroy or cause a serious accident. We therefore ask you to read the manual carefully and to read and strictly observe the danger, safety and warning messages.

SAFETY PRECAUTIONS

Read these safety instructions before using your device and store them for possible future reference.

- If the cord is damaged, have it repaired by the manufacturer, it's service or a similarly qualified person in order to avoid any hazard.
- The cord should always be readily accessible.
- The apparatus shall not be exposed to dripping or splashing of water or liquids and that no objects filled with liquids such as flowers vases shall be placed on the product.
- The normal ventilation of the product shall not be impeded for intended use.
- Always leave a minimum distance of 10 cm around the unit to ensure sufficient ventilation.
- Open flame sources, such as candles, should not be placed on top of the device.
- The device is intended for use only in a temperate climate.
- The ventilation should not be impeded by covering the ventilation openings with items, such as newspapers, table-cloths,curtains, etc
- **CAUTION:** to avoid accident, this appliance must be fixed properly on the floor or on the wall according to instructions for installation.
- **CAUTION:** Danger of explosion if batteries are incorrectly replaced or not replaced by the same type or equivalent.
- **INTERFERENCE All wireless devices are susceptible to interference which may affect their performance.**
- **AUTHORIZED PERSONNEL Only qualified people are authorized to install or repair this product.**
- **ACCESSORIES Only use batteries, chargers and other accessories which are compatible with this equipment. Do not connect incompatible products.**

CONTENTS

VISUAL INSTRUCTIONS	5
• Top View	5
• Bottom View	6
• Side View	7
• Rear View	8
• Remote Control	8
PROJECTION DISTANCE AND SIZE	9
HOW TO USE	10
Before Starting	10
Power Plug	10
Power Button	11
Keystone and Focus	11
Multimedia Connection	12
ACCESSORIES LIST	17
MULTIMEDIA FILE SPECIFICATION	18
WARRANTY CARD	19
SCREEN MIRRORING	20
NEDERLANDSTALIGE HANDLEIDING	28

VISUAL INSTRUCTIONS

• Top View

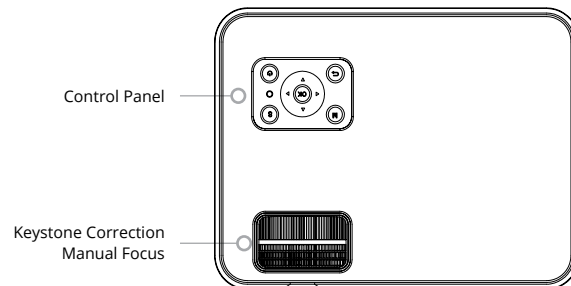

• Control Pane

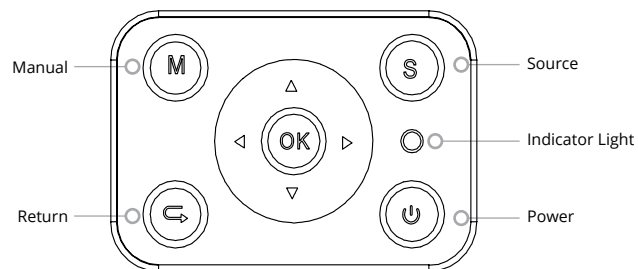

VISUAL INSTRUCTIONS

• Bottom View

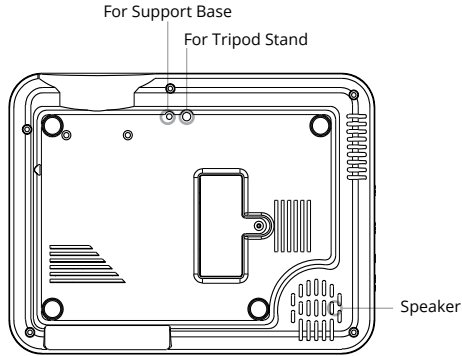

Remark:

The adjustable support base can assure the max projection angle by 15°, The best display effect will be obtained by projection angle ranges of 0° - 8°.

• Front View

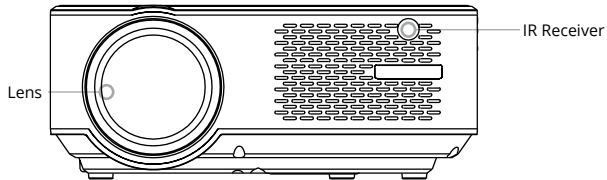

The content of this manual are subject to change without notice

VISUAL INSTRUCTIONS

• Side View

A. Left Side

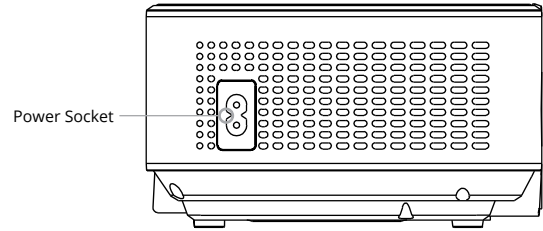

B. Right Side

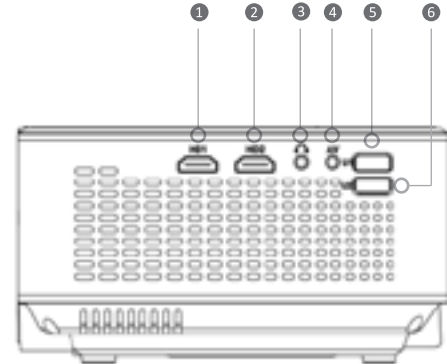

① HDMI1 Port

④ AV Port

② HDMI2 Port

⑤ USB1 Port

③ Headphone Jack(3.5mm)

⑥ USB2 Port

VISUAL INSTRUCTIONS

• Rear View

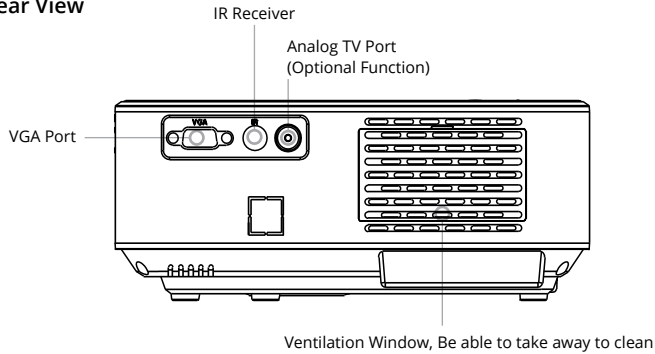

• Remote Control

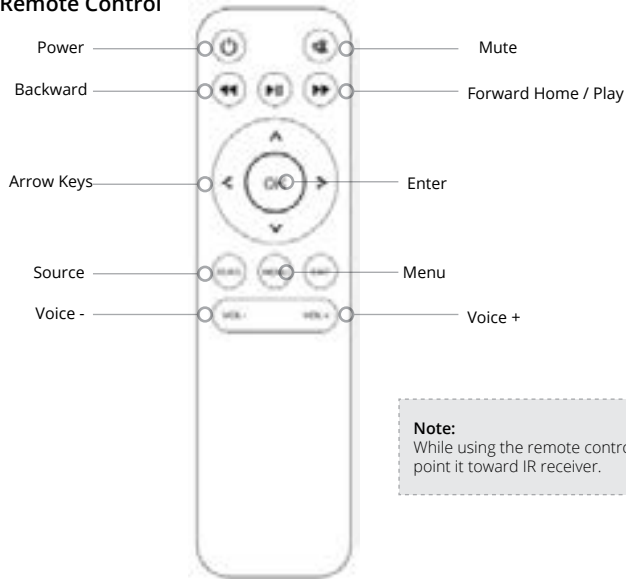

Note:
While using the remote control, point it toward IR receiver.

The content of this manual are subject to change without notice

PROJECTION DISTANCE AND SIZE

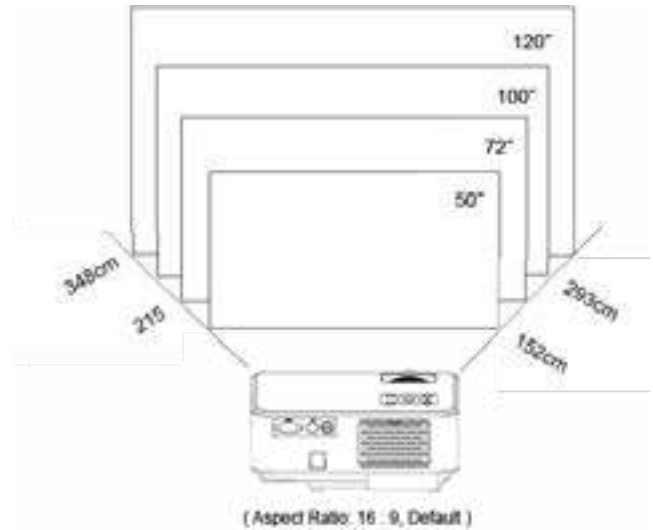

	50 inch	72 inch	100 inch	20 inch
16 : 9	1.52 m2	.15m	2.93 m	3.48 m

- The image size depends on the distance between projector and screen, there may be 3% deviation among above listed data. Different settings cause various distances.

The content of this manual are subject to change without notice

HOW TO USE

1. Before starting up the projector. Follow figure below to adjust trapezoid correction. Keep the projector vertical with projecto,r screen and keep it on the same level.

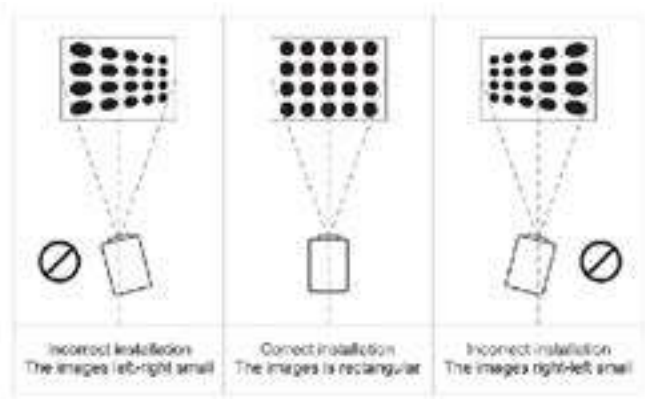

2. Before starting up the projector. Follow figure below to adjust trapezoid correction. Keep the projector vertical with projecto,r screen and keep it on the same level.

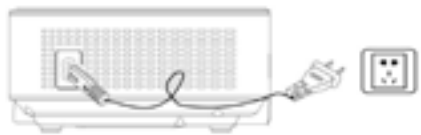

Note:
Pictures are only for your reference, different countries got different power plug, please contact your supplier for more details, better connect the projector first.

The content of this manual are subject to change without notice

3. Press the "power" button (⏻) on the control panel or remote control to turn on the projector.

A. On the control panel

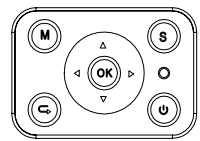

B. On the remote control



4. Keystone and Focus

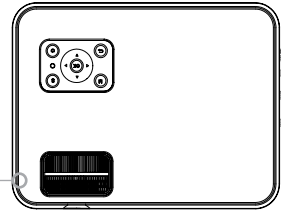

A. If the projected image is in a trapezoidal shape, it can be resolved by Keystone correction. (Do Manual Keystone Correction)



The content of this manual are subject to change without notice

Note:

If the Keystone correction fail to resolve image shape, please reduce the vertical height of the projector in relation to the center of the screen.

B. the projected image may be blurry or difficult to see, this is due to lack of Focus adjustment with the lens, please follow the processes below to adjust the Focus. (Do Manual Focus, find the most sharpness picture on the screen)



Note:

It is normal when sharpness in the central, blur in the edge.

5. Multimedia Connection:

- A. Insert the USB flash driver into the USB port and choose the right signal source, then press Play / Pause button (

(Press "Source" on the remote control or " S" on the control panel, then there is " Input Source" on the screen, choose " USB ")

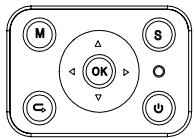

Or



Input Source
ATV(Optional)
AV
PC - RGB
HDMI 1
HDMI 2
USB 1
USB 2

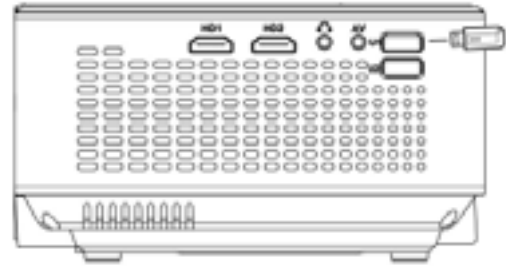

B. HDMI Connection

Support most device with HDMI slot. Press "Source" on the remote control, then choose the right signal source " HDMI " .

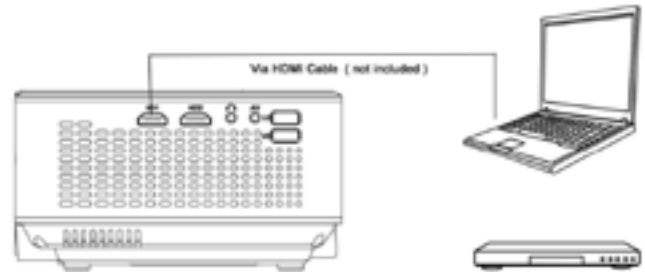

C. AV Connection

Use AV cable for connecting as follows, choose the "AV" source input.

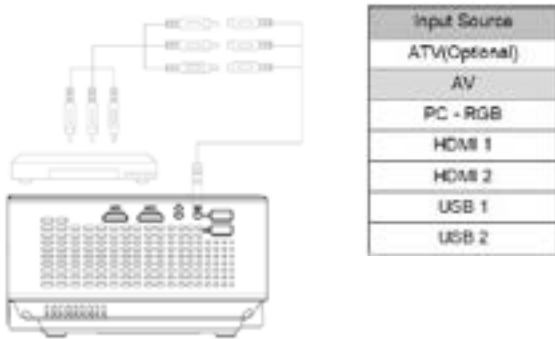

D. Audio Out Connection

Connect the loud speaker as follows:

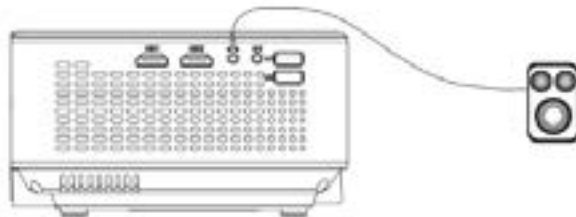

The content of this manual are subject to change without notice

E. VGA Connection

Choose the "PC-RGB" source to connect computer with VGA cable, There is no sound coming out, need to connect with amplifier. Set up your laptop if still not sharing the screen.

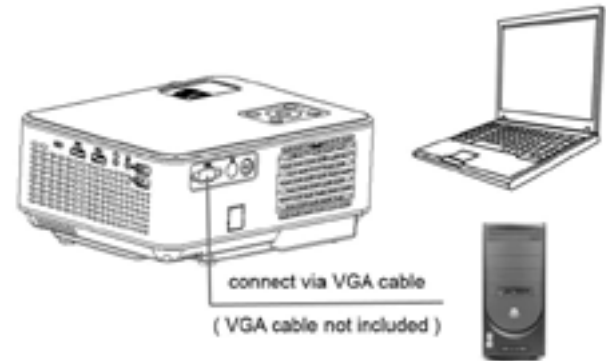

Here is the details for setting up some of laptops (please refer to your own computer manual if there is any difference) :

Manufacture	Keys	Manufacture	Keys
Acer	Fn + F5	NEC	Fn + F3
Dell	Fn + F8	Panasonic	Fn + F3
Epson	Fn + F8	Sharp	Fn + F5
Fujitsu	Fn + F10	Sony	Fn + F7
IBM	Fn + F7	Toshiba	Fn + F5
Hewlett-packard	Fn + F4	Zotac	Fn + F3/F5
Lenovo	Fn + F10		

The content of this manual are subject to change without notice

ACCESSORIES LIST

While unpacking the package, please check and confirm all the accessories are accounted for.

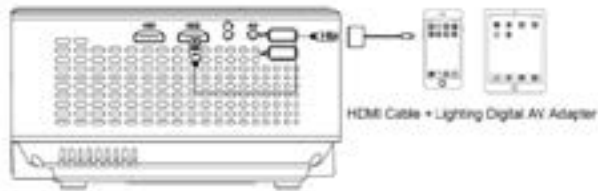
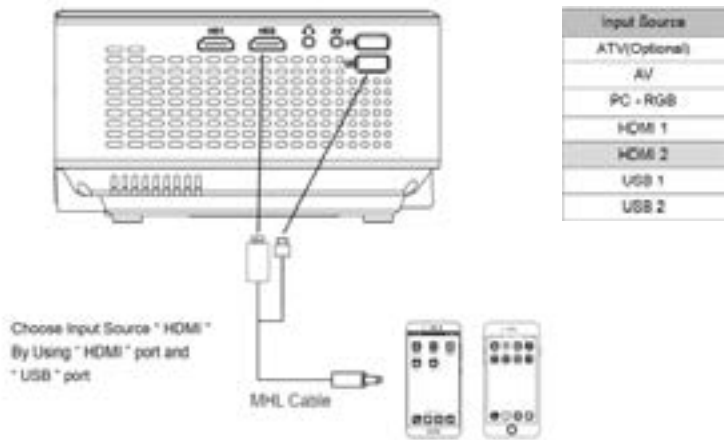

The content of this manual are subject to change without notice

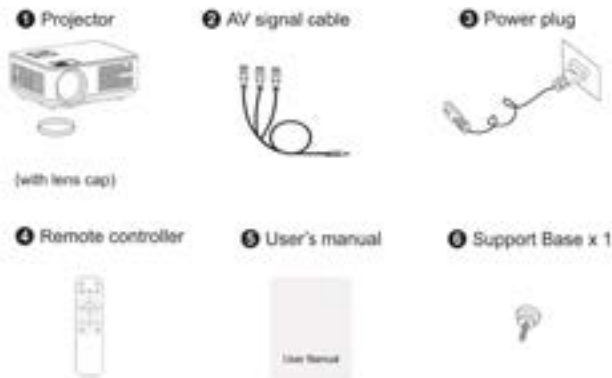

Note: Pictures only for your reference, different countries got different power plug, please contact your supplier for more details.

The content of this manual are subject to change without notice

MULTIMEDIA FILE SPECIFICATION

Image Format

Support	File Extension
JPEG, PNG, BMP, MPO	.jpg / .png / .bmp

Audio Format

Support	File Extension
MPEG1, MPEG2, LPCM, MP3	.avi / .ts / .dat / .vob / .wav / .mkv / .mp3 / .mp4

Doesn't Support : Dolby AC3 / AAC, DTS, WMA, DivX, VC1, etc

Video Format (Bit Rate up to 30~40 Mbs)

Support	File Extension
MPEG1, MPEG2, H.263, H.264, AVS, VC1, MJPEG, RV30, RV40, HEVC	.dat / .ts / .mp4 / .mpg / .mpeg / .avi / .mkv / .mov / .wmv / .asf / .flv / .3gp. / .3gpp / .tp / .trp

Doesn't support : MSVC / CRAM , MP42, GMC, IV32, RLE, cvid, RV20, DivX, RM, RMVB, VC1, FLV , etc.

WARRANTY CARD

Thank you for purchasing our product ! Please read our warranty policy listed below:

1. Projector by product Manual under normal working conditions for the use of, we provide you with a one-year warranty service. (Projector lamp is 6 months warranty) .
2. The warranty period is from the date when you purchased our product.
3. Product warranty relating to the specific matters concerned, please contact dealers around.
4. The shipping cost is not included in warranty, Buyer is responsible for shipping cost After-Sale service.

Warranty Policy

Please package properly if you need to return or need service, Buyer responsible for any damage or loss in transit. In the 1st year warranty period, the occurrence of the following items, we reserve the right to refuse service if below applied :

- (1) Product failure or damage caused by improper use
- (2) Electric shock or burn accident due to improper installation
- (3) Non-maintenance service by damage overhaul
- (4) Product label is damaged

User Information

Customer Name : _____
Product Number : _____
Serial Number : _____
Purchase Date: _____

The content of this manual are subject to change without notice

REQUIREMENTS FOR HANDHELD DEVICES SYSTEMS

iOS	iOS 7 and above, iPhone4+,iPad2+,iPad4+
Android	Android 4.2 and above, and has 1GB storage at least.

1. Projector operation

iOS 7 and above, iPhone4+,iPad2+,iPad4+ Open the projector, press "source" on the remote, then it shows " Input Source" option on the projection image.
Select the input method as "Screen Mirroring", then press "OK" to enter.

Screen Mirroring Operation manual



WIRELESS DISPLAY

2.1 For iOS device.

2.1.1 Find your iOS device's WiFi setting, search and connect to the device SSID, which is shown on the top center of projection image. (For example "Device: RKcast-2918FC", Default password "PIN 12345678")

2.1.2 iOS device back to main interface, then swipe to show the "Control Center" - click "AirPlay" icon, find the device name, which shown on the projection image, click it to connect and ensure the "Mirroring" or "wireless mirroring" is open. Then you can enjoy large screen synchronous viewing of local video, music, pictures, documents and so on in your iOS device. "wireless mirroring" is open. Then you can enjoy large screen synchronous viewing of local video, music, pictures, documents and so on in your iOS device.



2.2 For Android device.

2.2.1 Back main interface and choose "Miracast", enter to miracast mode.

2.2.2 Turn on the miracast function your android phone, and search projector's SSID (RKcast-2918FC) then click it to connect, it will synchronous with projector automatically.

PS: different brand mobile phones comes with different name of Miracast, such as wireless display, screen sharing, Multi-screen, allshare display etc



3. Screen mirroring - Wired connection: (using a original lightning cable.)

3.1 For iOS device.

3.1.1 Connect your iOS device via USB port.

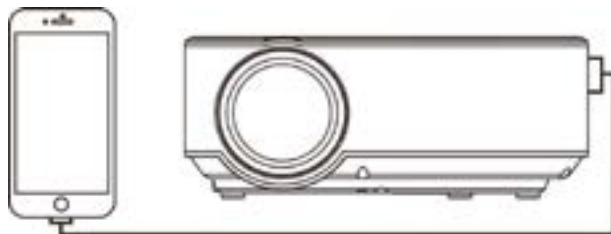

3.1.2 For the first time use, there has a window pops up on your iOS device (see below picture 1), click "Trust" and input the correct password (see the below picture 2)



3. Screen mirroring - Wired connection: (using a original lightning cable.)

3.1 For iOS device.

3.2.1 Android phone open setting --> system (picture 1), and find "About phone"(picture 2)

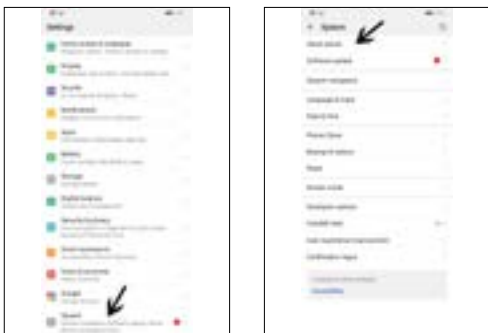

3.2.2 Click 7 times on version number (here Huawei phone as a sample), then will pops up the below pic: "Developer model". Then back to system, click "Developer options".



3.2.3 Open "USB debugging"(picture 1), it will pops up a window "Allow USB debugging" Tap "OK"(picture 2) and wait for 5 seconds then it will screen mirroring automatically.



4. iOS and Android device screen function:

4.1 iOS/Android device connect with projector, close screen mirror and close 4G network.

4.2 Open iOS/Android device WiFi setting, find projector's WiFi name, click to connect. Then open browser and input IP address "192.168.49.1", choose first option WiFi setting, and find the connectable WiFi, then input correct password.





4.3 After connection succeed, it will generate a new IP address, which will shown on the top center of projection image. The router only needs to be connected one time, next time use the projector again, it will connect to the router automatically.



Manual information

All rights reserved. No part of this publication may be reproduced, distributed, or transmitted in any form or by any means, including photocopying, recording, or other electronic or mechanical methods, without the prior written permission of the publisher, except in the case of brief quotations embodied in critical reviews and certain other noncommercial uses permitted by copyright law. For permission requests at the address below.



STREX

SBD Trading B.V. (Strex Europe)
 Noorwegenstraat 6-A4
 7418BC Deventer
 The Netherlands
 info@strex.nl • www.strex.nl

INTRODUCTIE

Bedankt dat je voor Strex hebt gekozen! Lees de handleiding zorgvuldig door, voor een correcte en veilige bediening van het product. Volg altijd deze instructies voor veilig gebruik.

Als u vragen heeft over het product of problemen ondervindt, u kunt contact met ons opnemen via e-mail: info@strex.nl

Strex WiFi Projector

Wilt u in uw eigen thuis theater genieten van beelden van HD-kwaliteit? Het kan met de Strex Projector! Ondanks zijn kleine formaat doet deze compacte beamer niet onder voor een grotere, grotere beamer en is hij gemakkelijk te verplaatsen en op te zetten in verschillende ruimtes. Met wifi stream je draadloos van je telefoon naar het scherm en heb je geen onhandige kabels meer nodig.

Voordat U begint

De illustraties in deze handleiding zijn met zorg samengesteld. Sommige onderdelen van het product kunnen echter afwijken van de afbeelding in deze handleiding. Strex is in dat geval niet verplicht om het onderdeel of de handleiding aan te passen.

Deze handleiding is bedoeld voor de eindgebruiker van het product. Met behulp van de inhoudsopgave op de volgende pagina vindt u de nodige informatie in de handleiding.

VEILIGHEIDSMATREGELEN

Lees deze veiligheidsinstructies voordat u uw apparaat gebruikt en bewaar ze voor mogelijke toekomstige referentie.

- Als het snoer beschadigd is, laat het dan repareren door de fabrikant, het is een onderhoudsdienst of een vergelijkbaar gekwalificeerd persoon om elk gevaar te vermijden.
- Het snoer moet altijd gemakkelijk toegankelijk zijn.
- Het apparaat mag niet worden blootgesteld aan druppelend of spattend water of vloeistoffen en er mogen geen voorwerpen gevuld met vloeistof, zoals bloemenvazen, op het product worden geplaatst.
- De normale ventilatie van het product mag niet worden belemmerd voor het beoogde gebruik.
- Laat altijd een afstand van minimaal 10 cm vrij rond het apparaat om voor voldoende ventilatie te zorgen.
- Open vlammen, zoals kaarsen, mogen niet bovenop het apparaat worden geplaatst.
- Het apparaat is alleen bedoeld voor gebruik in een gematigd klimaat.
- De ventilatie mag niet worden belemmerd door de ventilatieopeningen te bedekken met voorwerpen, zoals kranten, tafelkleden, gordijnen enz.
- LET OP: om ongelukken te voorkomen, moet dit apparaat op de juiste manier op de vloer of aan de muur worden bevestigd volgens de installatie-instructies.
- LET OP: Explosiegevaar als de batterijen onjuist worden vervangen of niet worden vervangen door hetzelfde type of gelijkwaardig.
- INTERFERENTIE Alle draadloze apparaten zijn gevoelig voor interferentie
- die hun prestaties kunnen beïnvloeden.
- GEAUTORISEERD PERSONEEL Alleen gekwalificeerde mensen zijn bevoegd om dit product te installeren of te repareren.



WAARSCHUWING

Onjuist gebruik van dit product en accessoires is gevaarlijk voor u en anderen en kan leiden tot beschadiging, vernieling of ernstige ongevallen. Wij vragen u daarom de handleiding aandachtig te lezen en de gevaren-, veiligheids- en waarschuwingsberichten te lezen en strikt in acht te nemen.

VISUELE INSTRUCTIES	31
• Bovenaanzicht	31
• Onderaanzicht	32
• Zijaanzicht	33
• Achteraanzicht	34
• Afstandsbediening	34
PROJECTIEAFSTAND EN -GROOTTE	35
HOE TE GEBRUIKEN	36
Voor het starten	36
Stekker	36
Aanknop	37
Keystone en focus	37
Multimedia-verbinding	38
LIJST MET ACCESSOIRES	43
SPECIFICATIE MULTIMEDIABESTANDEN	44
GARANTIE KAART	45
SCREEN MIRRORING	46

• Bovenaanzicht

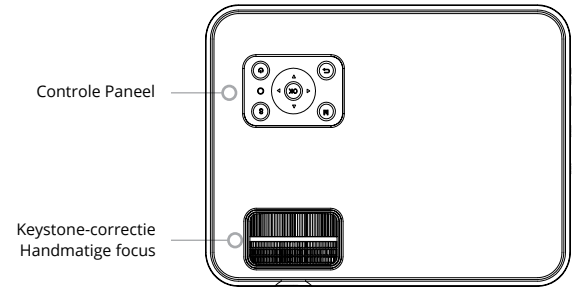

• Controlepaneel

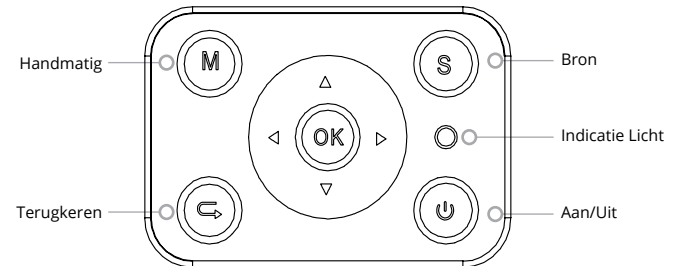

VISUELE INSTRUCTIES

• Onderaanzicht

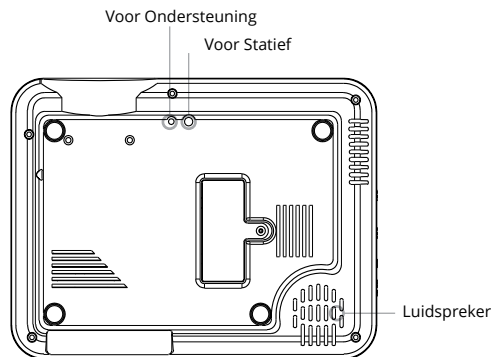

Opmerking:

De verstelbare steunbasis kan de maximale projectiehoek van 15 ° verzekeren. Het beste weergave-effect wordt verkregen met een projectiehoekbereik van 0 ° - 8 °.

• Vooraanzicht

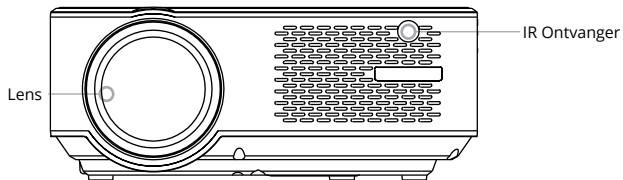

De inhoud van deze handleiding kan zonder voorafgaande kennisgeving worden gewijzigd

VISUELE INSTRUCTIES

• Zijaanzicht

A. Linkerzijde

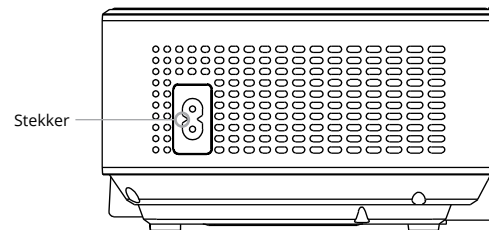

B. Rechterzijde

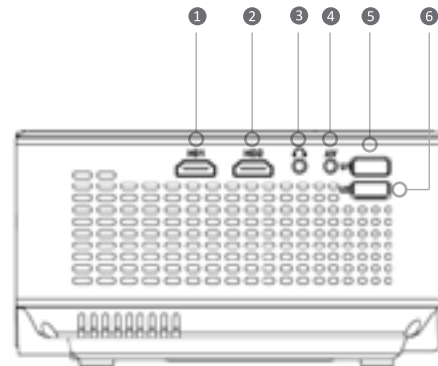

① HDMI1 Poort

② HDMI2 Poort

③ Headphone Jack (3.5mm)

④ AV Poort

⑤ USB1 Poort

⑥ USB2 Poort

VISUELE INSTRUCTIES

Achteraanzijde

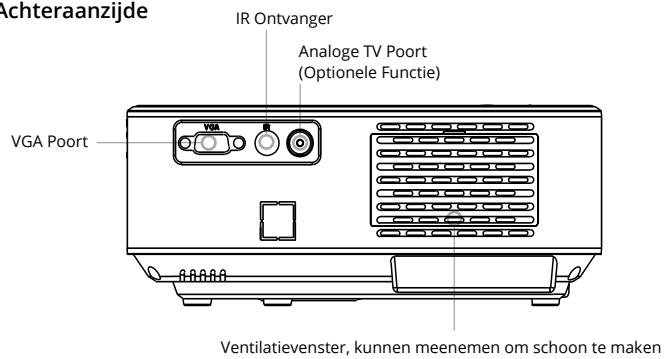

Afstandsbediening

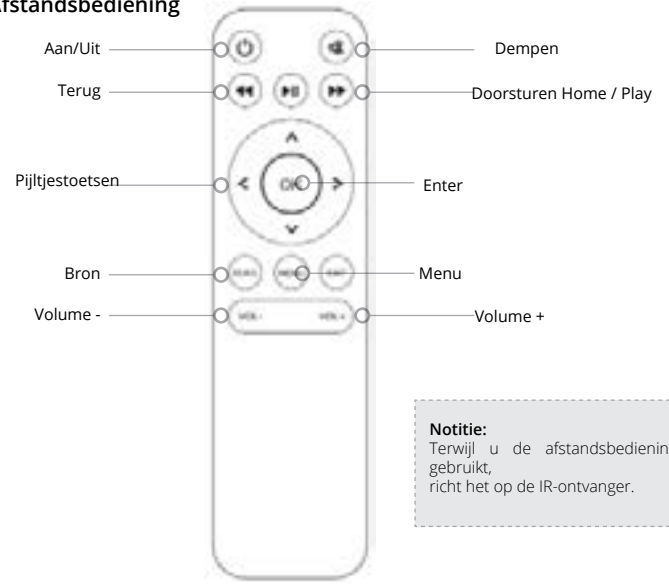

Notitie:
Terwijl u de afstandsbediening gebruikt, richt het op de IR-ontvanger.

PROJECTIEAFSTAND EN -GROOTTE

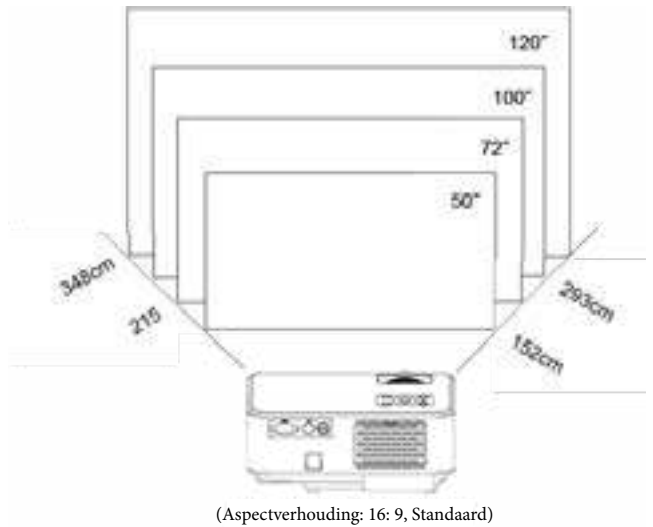

	50 inch	72 inch	100 inch	120 inch	20 inch
16 : 9	1.52 m ²	.15m	2.93 m	3.48 m	

- De beeldgrootte is afhankelijk van de afstand tussen projector en scherm, er kan een afwijking van 3% zijn tussen de bovenstaande gegevens. Verschillende instellingen zorgen voor verschillende afstanden.

De inhoud van deze handleiding kan zonder voorafgaande

HOE TE GEBRUIKEN

1. Voordat u de projector opstart. Volg onderstaande afbeelding om de trapeziumcorrectie aan te passen. Houd de projector verticaal met het projector scherm en houd het op hetzelfde niveau.

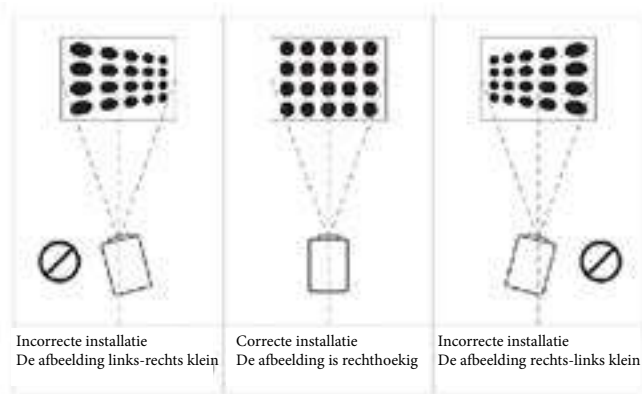

2. Voordat u de projector opstart. Volg onderstaande afbeelding om de trapeziumcorrectie aan te passen. Houd de projector verticaal met het projecto, r-scherm en houd het op hetzelfde niveau.

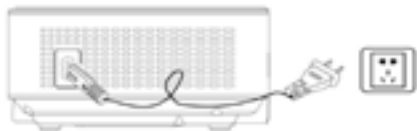

Notitie:

Afbeeldingen zijn alleen voor uw referentie, verschillende landen hebben een andere stekker, neem contact op met uw leverancier voor meer informatie, sluit de projector beter eerst aan.

De inhoud van deze handleiding kan zonder voorafgaande kennisgeving worden gewijzigd

3. Druk op de "power" -knop () op het bedieningspaneel of de afstandsbediening om de projector in te schakelen.

A. Op het bedieningspaneel

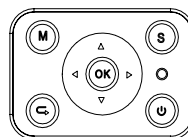

B. Op de afstandsbediening



4. Keystone en focus

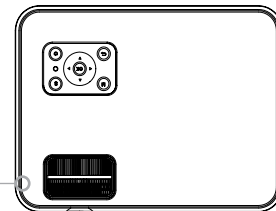

A. Als het geprojecteerde beeld een trapeziumvorm heeft, kan dit worden opgelost met Keystone-correctie. (Voer handmatige keystone-correctie uit)



De inhoud van deze handleiding kan zonder voorafgaande kennisgeving worden gewijzigd

Notitie:

Als de keystone-correctie de beeldvorm niet oplost, verklein dan de verticale hoogte van de projector ten opzichte van het midden van het scherm.

B. het geprojecteerde beeld kan wazig of moeilijk te zien zijn, dit komt door een gebrek aan focusaanpassing met de lens. Volg de onderstaande processen om de focus aan te passen. (Doe handmatige scherpstelling, zoek de afbeelding met de meeste scherpte op het scherm)



Notitie:

Het is normaal als scherpte in het midden, vervaging in de rand.

5. Multimedia-verbinding:

A. Steek het USB-flashstuurprogramma in de USB-poort en kies de juiste signaalbron en druk vervolgens op de afspeel- / pauzeknop

(Druk op "Source" op de afstandsbediening of "S" op het bedieningspaneel, dan is er "Input Source" op het scherm, kies "USB")

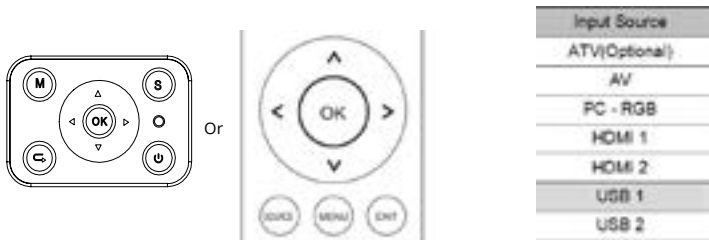

De inhoud van deze handleiding kan zonder voorafgaande kennisgeving worden gewijzigd

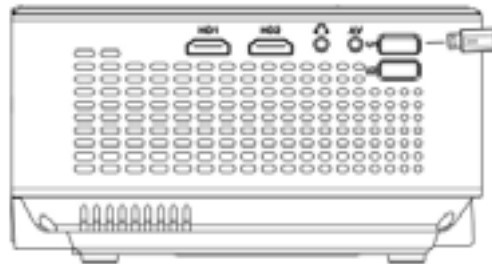

B. HDMI-aansluiting

Ondersteuning van de meeste apparaten met een HDMI-sleuf. Druk op "Source" op de afstandsbediening en kies vervolgens de juiste signaalbron "HDMI".

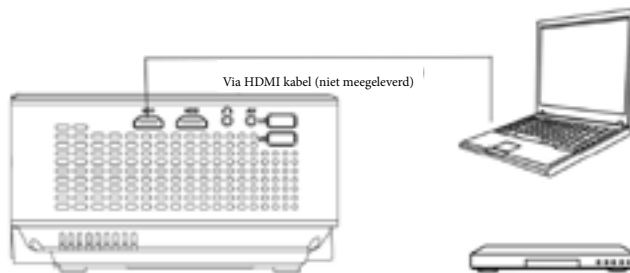

De inhoud van deze handleiding kan zonder voorafgaande kennisgeving worden gewijzigd

C. AV-aansluiting

Gebruik een AV-kabel om als volgt aan te sluiten, kies de "AV"-brongang.

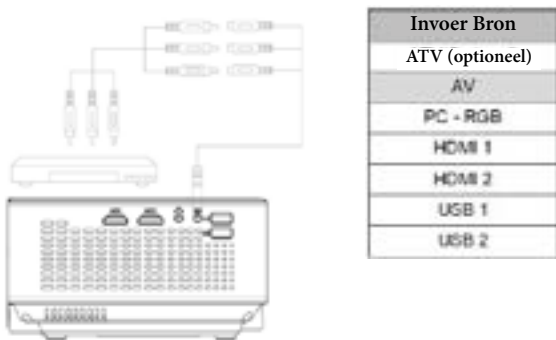

C. AV-aansluiting

Gebruik een AV-kabel om als volgt aan te sluiten, kies de "AV"-brongang.

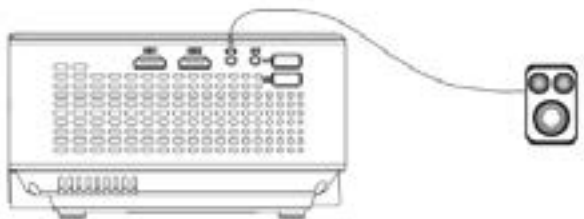

De inhoud van deze handleiding kan zonder voorafgaande kennisgeving worden gewijzigd

E. VGA-aansluiting

Kies de "PC-RGB"-bron om de computer met een VGA-kabel aan te sluiten. Er komt geen geluid uit, moet worden aangesloten op een versterker. Stel uw laptop in als u het scherm nog steeds niet deelt.

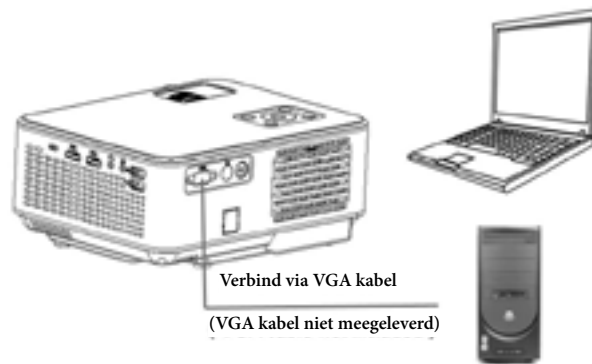

Hier zijn de details voor het instellen van sommige laptops (raadpleeg uw eigen computerhandleiding als er een verschil is):

Fabrikant	Toetsen	Fabrikant	Toetsen
Acer	Fn + F5	NEC	Fn + F3
Dell	Fn + F8	Panasonic	Fn + F3
Epson	Fn + F8	Sharp	Fn + F5
Fujitsu	Fn + F10	Sony	Fn + F7
IBM	Fn + F7	Toshiba	Fn + F5
Hewlett-packard	Fn + F4	Zotac	Fn + F3/F5
Lenovo	Fn + F10		

De inhoud van deze handleiding kan zonder voorafgaande kennisgeving worden gewijzigd

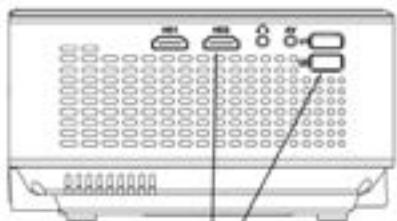

Kies invoer bron "HDMI"
Door "HDMI" poort en "USB"
poort te gebruiken.

MHL kabel



Invoer Bron
ATV (optioneel)
AV
PC + RGB
HDMI 1
HDMI 2
USB 1
USB 2

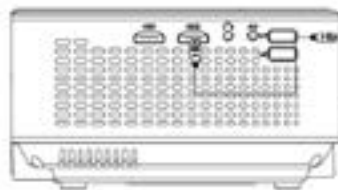

HDMI kabel + Lighting Digital AV Adapter

De inhoud van deze handleiding kan zonder voorafgaande kennisgeving worden gewijzigd

LIJST MET ACCESSOIRES

Controleer en bevestig tijdens het uitpakken van de verpakking dat alle accessoires in orde zijn.

1 Projector



(with lens cap)

2 AV signaal kabel



3 Stroom kabel



4 Afstandsbediening



5 Gebruiksaanwijzing



6 Ondersteuning



Notitie: Afbeeldingen alleen voor uw referentie, verschillende landen hebben een andere stekker, neem contact op met uw leverancier voor meer informatie.

De inhoud van deze handleiding kan zonder voorafgaande kennisgeving worden gewijzigd

SPECIFICATIE MULTIMEDIABESTANDEN

Beeldformaat

Ondersteuning	Bestandsextensie
JPEG, PNG, BMP, MPO	.jpg / .png / .bmp

Audio Formaat

Ondersteuning	Bestandsextensie
MPEG1, MPEG2, LPCM, MP3	.avi / .ts / .dat / .vob / .wav / .mkv / .mp3 / .mp4

Ondersteund geen : Dolby AC3 / AAC, DTS, WMA, DivX, VC1,

Video Formaat (Bit Rate tot 30~40 Mbs)

Ondersteuning	Bestandsextensie
MPEG1, MPEG2, H.263, H.264, AVS, VC1, MJPEG, RV30, RV40, HEVC	.dat / .ts / .mp4 / .mpg / .mpeg / .avi / .mkv / .mov / .wmv / .asf / .flv / .3gp / .3gpp / .tp / .trp

Ondersteund geen : MSVC / CRAM , MP42, GMC, IV32, RLE, cvid, RV20, DivX, RM, RMVB, VC1, FLV ,

GARANTIE KAART

1. Bedankt voor het aanschaffen van ons product! Lees ons garantiebeleid
2. hieronder opgesomd:
3. Projector op product Handleiding onder normale werkomstandigheden voor het gebruik van, bieden wij u een jaar garantie. (Projectorlamp is 6 maanden garantie).
4. De garantieperiode loopt vanaf de datum waarop u ons product heeft gekocht.
5. Productgarantie met betrekking tot de specifieke zaken in kwestie, neem contact op met dealers in de buurt.
6. De verzendkosten zijn niet inbegrepen in de garantie, de koper is verantwoordelijk voor de verzendkosten. Service na verkoop.

Garantie beleid

Verpak de verpakking goed als u iets moet retourneren of service nodig heeft. Koper is verantwoordelijk voor eventuele schade of verlies tijdens het transport. In de garantieperiode van het eerste jaar, bij het optreden van de volgende items, behouden wij ons het recht voor om service te weigeren als deze hieronder wordt toegepast:

- (1) Productstoring of schade veroorzaakt door onjuist gebruik
- (2) Een ongeval met elektrische schokken of brandwonden als gevolg van onjuiste installatie
- (3) Onderhoudsvrij door revisie van schade
- (4) Productlabel is beschadigd

Gebruikers informatie

Klantnaam : _____
Productnummer : _____
Serienummer : _____
Aankoopdatum: _____

De inhoud van deze handleiding kan zonder voorafgaande kennisgeving worden gewijzigd

iOS	iOS 7 en later, iPhone4+, iPad2+, iPad4+
Android	Android 4.2 en later, met tenminste 1GB opslag.

Projector bediening

iOS 7 en hoger, iPhone4 +, iPad2 +, iPad4 + Open de projector, druk op "source" op de afstandsbediening, dan wordt de optie "Input Source" weergegeven op het projectiebeeld. Selecteer de invoermethode als "Screen Mirroring", en druk vervolgens op "OK" om te openen.

Screen Mirroring Handleiding



DRAADLOOS

2.1 Voor iOS-apparaat.

2.1.1 Zoek de WiFi-instelling van uw iOS-apparaat, zoek en maak verbinding met de SSID van het apparaat, die bovenaan in het midden van het projectiebeeld wordt weergegeven. (Bijvoorbeeld 'Apparaat: RKcast-2918FC', standaard wachtwoord" PIN 12345678 ")

2.1.2 iOS-apparaat terug naar de hoofdinterface, veeg vervolgens om het "Control Center" weer te geven - klik op het pictogram "AirPlay", zoek de naam van het apparaat, die wordt weergegeven op het projectiebeeld, klik erop om verbinding te maken en zorg ervoor dat "Mirroring" of "Wireless mirroring" is geopend. Vervolgens kunt u op uw iOS-apparaat genieten van synchrone weergave op een groot scherm van lokale video, muziek, afbeeldingen, documenten enzovoort.



2.2 Voor Android apparaat.

2.2.1 Ga terug naar de hoofdinterface en kies "Miracast", ga naar de miracast-modus.

2.2.2 Schakel de miracast-functie in op uw Android-telefoon en zoek de SSID van de projector (RKcast-2918FC) en klik erop om verbinding te maken, het zal automatisch synchroniseren met de projector.

PS: mobiele telefoons van verschillende merken tonen verschillende namen voor deze functie, zoals draadloze weergave, scherm delen, Multi-screen, Smartview enz



Schermspiegeling - Bekabelde verbinding: (met een originele lighting kabel.)

3.1 Voor iOS-apparaat.

3.1.1 Verbind uw iOS-apparaat via de USB-poort.



3.1.2 Voor het eerste gebruik verschijnt er een venster op uw iOS-apparaat (zie onderstaande afbeelding 1), klik op "Vertrouwen" en voer het juiste wachtwoord in (zie onderstaande afbeelding 2)



Schermspiegeling - Bekabelde verbinding:

3.1 Voor Android-apparaat.

3.2.1 Open instelling Android-telefoon -> systeem (afbeelding 1) en zoek "Over de telefoon" (afbeelding 2)



3.2.2 Klik 7 keer op het versienummer (hier Huawei-telefoon als voorbeeld), dan verschijnt het onderstaande foto: "Ontwikkelaarsmodel". Ga vervolgens terug naar het systeem en klik op "Opties voor ontwikkelaars".



3.2.3 Open "USB-foutopsporing" (afbeelding 1), het zal een venster openen "USB-foutopsporing toestaan". Tik op "OK" (afbeelding 2) en wacht 5 seconden, waarna het scherm automatisch wordt gespiegeld.

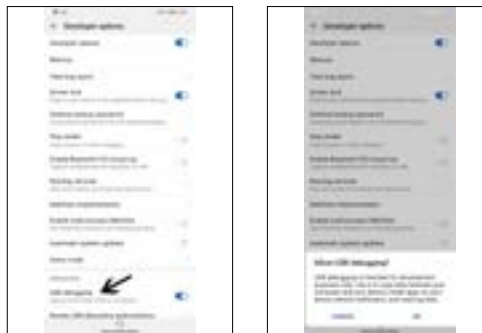

4. iOS- en Android-apparaatschermfunctie:

4.1 iOS / Android-apparaat maak verbinding met de projector, sluit de schermspiegel en sluit het 4G-netwerk.

4.2 Open de WiFi-instelling van het iOS / Android-apparaat, zoek de WiFi-naam van de projector, klik om verbinding te maken. Open vervolgens de browser en voer het IP-adres "192.168.49.1" in, kies de eerste optie WiFi





4.3 Nadat de verbinding is gelukt, genereert het een nieuw IP-adres, dat bovenaan in het midden van het projectiebeeld wordt weergegeven. De router hoeft maar één keer te worden aangesloten, de volgende keer dat u de projector opnieuw gebruikt, maakt deze automatisch verbinding met de router.

