

INSTRUCTION MANUAL



AIR COOLER



SAMSPARTY SL
CL CABAÑA 78, 45210 YUNCOS , TOLEDO, ESPAÑA
B45824786

[HTTP://WWW.AIGOSTAR.COM](http://www.aigostar.com)

MADE IN P.R.C

MODEL 330100JTL

THE PLASTIC MATERIAL IN CONTACT WITH THE FOOD IS PP
(POLYPROPYLENE), B PA FREE.

CONTENT

| | | |
|-----------|-------|-------|
| GB | | 01-06 |
| ES | | 07-12 |
| PL | | 13-18 |
| IT | | 19-24 |
| DE | | 25-30 |
| NL | | 31-36 |
| FR | | 37-42 |
| PT | | 43-48 |

CAUTION

Read Rules for Safe Operation and Instructions Carefully.

WARNING

- If the supply cord is damaged, it must be replaced by manufacturer or its service agent or a similarly qualified person in order to avoid a hazard.
- Household Indoor use only.
- This appliance can be used by children aged from 8 years and above and persons with reduced physical, sensory or mental capabilities or lack of experience and knowledge if they have been given supervision or instruction concerning use of the appliance in a safe way and understand the hazards involved. Children shall not play with the appliance. Cleaning and user maintenance shall not be made by children without supervision. Young children should be supervised to ensure that they do not play with the appliance.
- Unplug the appliance during filling and cleaning.
- Prior to cleaning or other maintenance, the appliance must be disconnected from the supply mains.

| | Correct Disposal of this product |
|---|---|
|  | <p>This marking indicates that this product should not be disposed with other household wastes throughout the EU. To prevent possible harm to the environment or human health from uncontrolled waste disposal, recycle it responsibly to promote the sustainable reuse of material resources. To return your used device, please use the return and collection systems or contact the retailer where the product was purchased. They can take this product for environmental safe recycling.</p> |

RULES FOR SAFE OPERATION

1. Never insert fingers, pencils, or any other object through the grille when fan is running.
2. Disconnect fan when moving from one location to another.
3. Be sure fan is on a stable surface when operating to avoid overturning.
4. DO NOT use fan at window, rain may create electrical hazard.
5. Household use only.

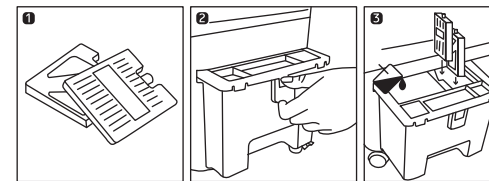

NOTE: Two ice boxes should be put in the small grid on the right, or the water tank can not be closed well.

INSTALLATION INSTRUCTIONS

Name of components

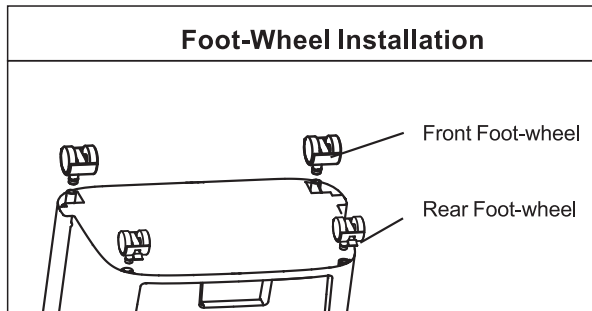
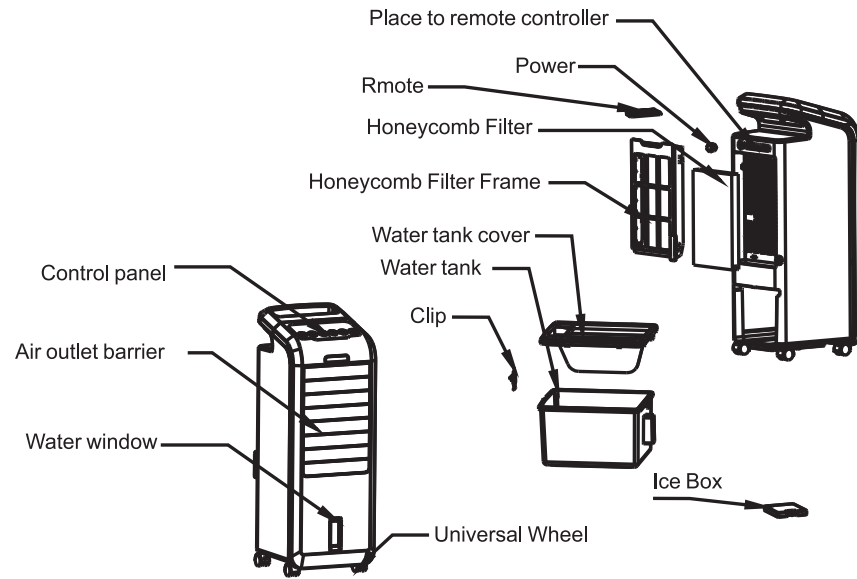

INSTRUCTIONS FOR USE

Instructions for key of remote controller

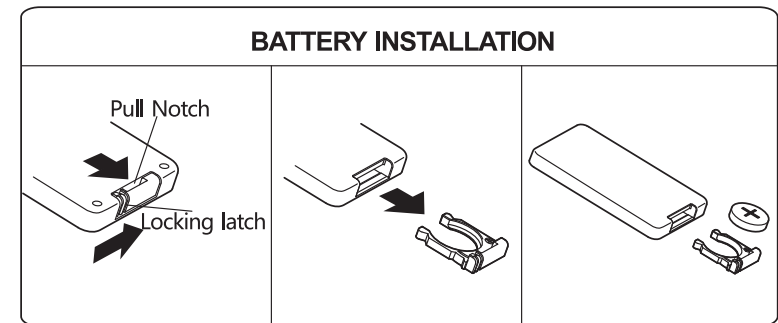
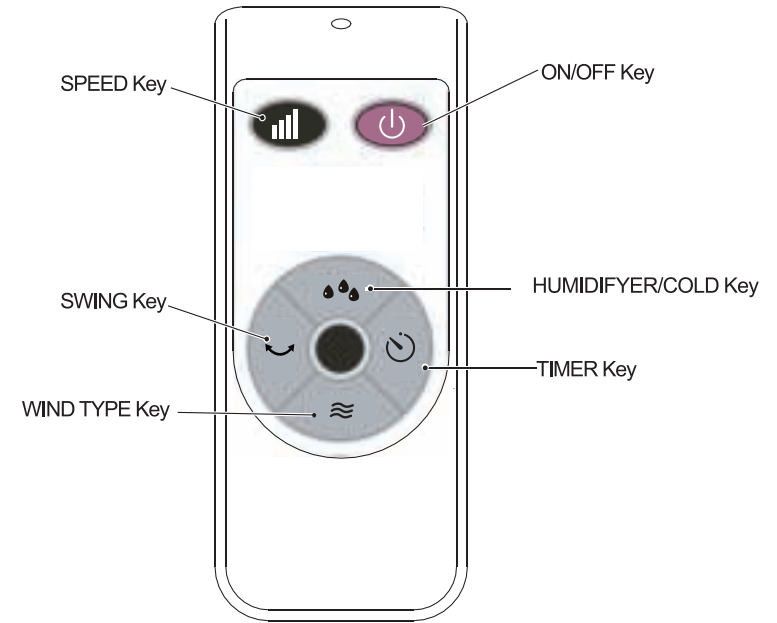





Warm tips:

1. The positive pole shall be faced upward when installing the battery.
2. The remote controller shall be in 5m in the front of the product, and normally used in the range of deviation angle for 30 degrees.

Instructions for operation of body



Press a key on the unit to activate a corresponding function.
For Instance:

- Press  Key to activate or deactivate Swing Function. (**Note:** Manual horizontal blade allows tilting flow direction.)
- Press  Key to adjust 3 speeds of air flow.
- Press  Key to switch between Normal, Natural and Sleep Functions.
- Press  Key to set 1-2-4-7 hour timer setting.
- When  Key is pressed, the indicator lights up constantly if the operation is normal; when the indicator flashes, it denotes a water shortage, please add water immediately.

Considerate Hint:

Push Buttons on the unit may differ based on the actual product model.

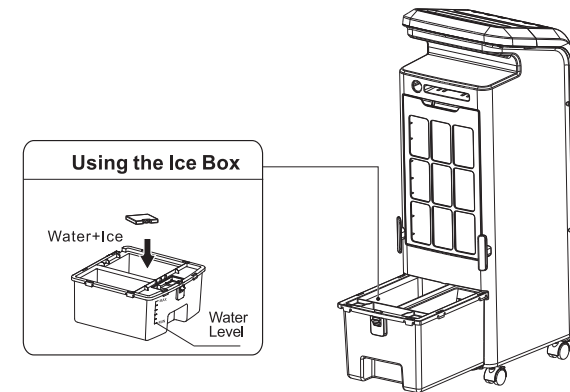

Considerate Hint:

When humidifying, water level in the Water Tank must remain under MAX indication; replenish water if level gets lower than MIN indication.

MAINTENANCE INSTRUCTION

The fan requires little maintenance. Do not try to fix it by yourself. Refer it to qualified service personnel if service is needed.

1. Before cleaning and assembling, fan must be unplugged.
2. To ensure adequate air circulation to the motor, keep vents at the rear of the motor free of dust. Do not disassemble the fan to remove dust.
3. Please wipe the exterior parts with a soft cloth soaking a mild detergent.
4. Do not use any abrasive detergent or solvents to avoid scratching the surface. Do not use any of the following as a cleaner: gasoline, thinner.
5. Do not allow water or any other liquid into the motor housing or interior parts.

CLEANING

1. Be sure to unplug from the electrical supply source before cleaning.
2. Plastic parts should be cleaned with a soft cloth moisten with mild soap. Thoroughly remove soap film with dry cloth.

| Description | Symbol | value | unit |
|--|----------------------------|-------|-------------------------|
| Maximum fan flow rate | F | 18.82 | m ³ /min |
| Fan power input | P | 46.9 | W |
| Service value | Sv | 0.4 | (m ³ /min)/W |
| Standby power consumption | PsB | - | W |
| Off power consumption | POFF | 0.16 | W |
| Fan sound power level | LWA | 59.83 | dB(A) |
| Maximum air velocity | C | 3.51 | meters/esc |
| Seasonal electricity consumption | Q | 15.19 | kWh/a |
| Measurement standard for service value | IEC 60879:1986+(corr.1992) | | |

WARRANTY: 2 YEARS

PRECAUCIÓN

Lea con atención las instrucciones de seguridad.

ATENCIÓN

- Si el cable está dañado, debe ser reparado por el fabricante, un técnico autorizado o una persona cualificada para evitar riesgos.
- Este aparato está diseñado para uso doméstico exclusivamente.
- Este aparato no debe ser utilizado por niños menores de 8 años ni por personas con capacidades físicas, sensoriales o mentales reducidas, o que carezcan de experiencia o conocimiento sobre el manejo de estos dispositivos, a menos que estén bajo supervisión de una persona responsable y sean conscientes de los posibles riesgos. No deje que los niños jueguen con este aparato. Las tareas de limpieza y mantenimiento no deben llevarse a cabo por niños sin supervisión. Asegúrese de que los niños pequeños no jueguen con este aparato.
- Desenchufe el aparato antes de llenarlo y lavarlo.
- Antes de llevar a cabo las tareas de limpieza o mantenimiento, desenchufe el aparato de la corriente eléctrica.

Reciclaje de aparatos electrónicos



Este símbolo indica que el producto no debe tirarse a la basura doméstica en la UE. Este aparato necesita ser depositado en un centro especializado. Al asegurarse de depositar el aparato en un lugar autorizado, estará contribuyendo a proteger el medio ambiente y la salud humana de posibles daños que podrían ocasionarse en el caso contrario. Llévelo a los puntos de recogida especiales para el reciclaje de equipos o contacte con la tienda donde compró el aparato, ellos pueden reciclar el producto.

INSTRUCCIONES DE SEGURIDAD

1. Nunca introduzca los dedos, lápices o cualquier otro objeto a través de la rejilla mientras el aparato está en funcionamiento.
2. Desenchufe el climatizador cuando vaya a cambiarlo de sitio.
3. Asegúrese de que el producto está colocado sobre una superficie estable cuando vaya a utilizarlo, para evitar que se vuelque.
4. NO coloque el climatizador en la ventana, la lluvia podría provocar un peligro de descarga eléctrica.
5. Uso doméstico únicamente.

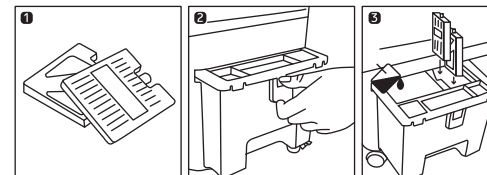

NOTA: debe colocar las dos cajas de hielo en la pequeña rejilla de la derecha, o de lo contrario no podrá cerrar bien el depósito de agua.

INSTRUCCIONES DE MONTAJE

Componentes

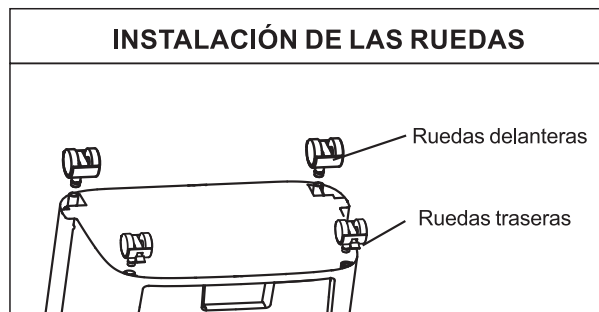
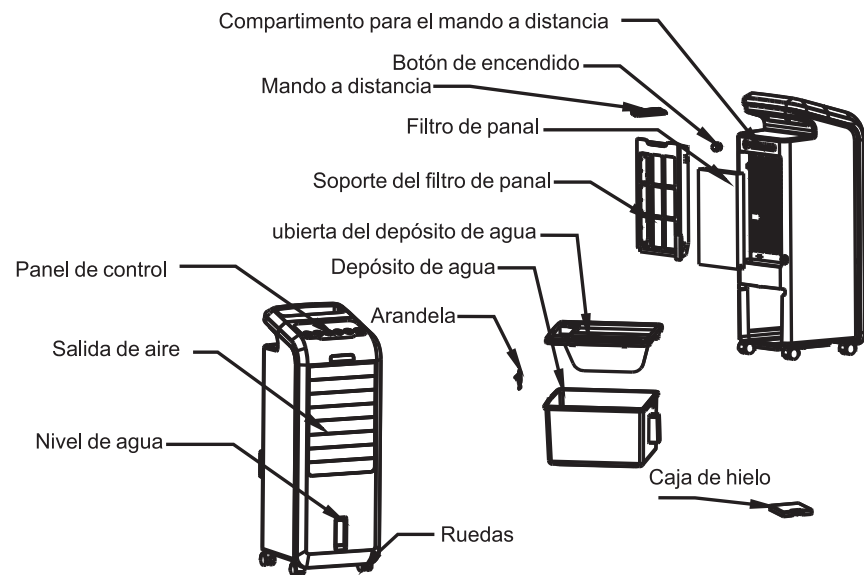

INSTRUCCIONES DE USO

Instrucciones de funcionamiento del mando a distancia

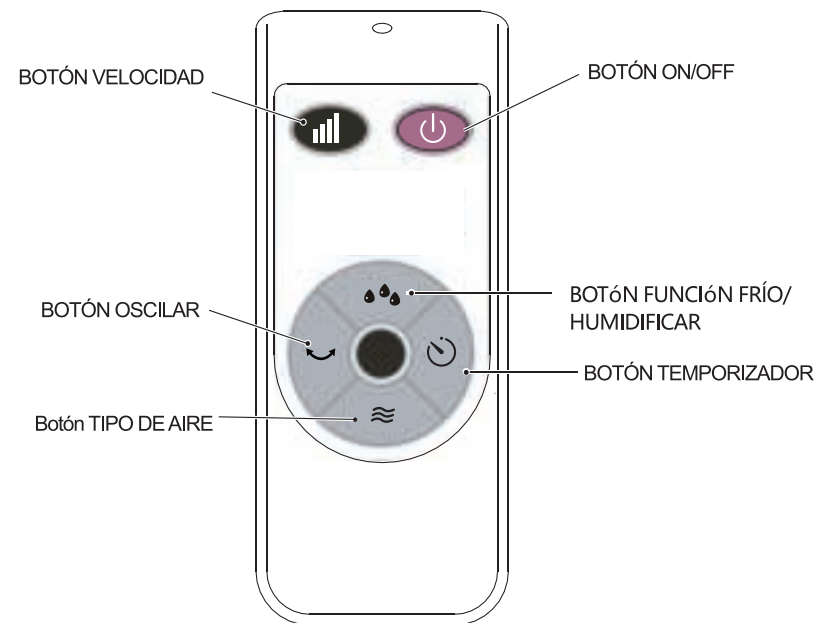





Consejos de uso:

1. Instale la pila con el polo positivo hacia arriba.
2. Alcance del mando a distancia: hasta 5 m de distancia y 30 grados de desviación del aparato.

Instrucciones de funcionamiento del panel de control



Pulse un botón del panel de control para activar la función correspondiente. Por ejemplo:

- Pulse el botón  para activar o desactivar la Función Oscilar. (**Nota:** Puede colocar las aletas horizontales en la posición en la que desee la corriente de aire).
- Pulse el botón  para ajustar las 3 velocidades de corriente de aire.
- Pulse el botón  para cambiar entre el modo normal, el modo natural y el modo de suspensión.
- Pulse el botón  para ajustar el temporizador de 1-2-4-7 horas.
- Si pulsa el botón  el indicador se mantendrá encendido si el funcionamiento es normal; si el indicador parpadea, esto indica que no hay suficiente agua, añada agua inmediatamente.

Atención:

Los botones del panel de control del producto real pueden variar.

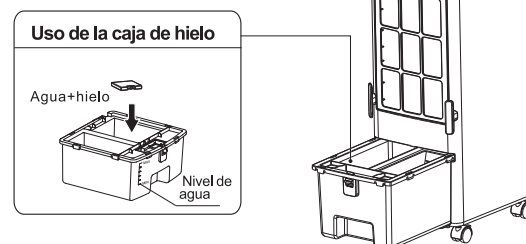

Consejo de uso:

Cuando use la función humidificar, el nivel de agua en el depósito de agua debe estar por debajo de la marca de MAX; rellene el depósito si el nivel de agua está por debajo de la marca de MIN.

INSTRUCCIONES DE MANTENIMIENTO

Este producto precisa poco mantenimiento. No intente repararlo usted mismo, llévelo a un técnico cualificado si fuera necesario repararlo.

1. Desenchufe la unidad antes de lavarla o instalar los componentes.
2. Para asegurar una correcta circulación de aire al motor, mantenga limpias las rejillas de la parte trasera del motor. No desmonte el climatizador para limpiar el polvo.
3. Limpie las partes exteriores con un trapo suave y húmedo y detergente suave.
4. No utilice detergentes abrasivos ni disolventes para evitar dañar la superficie. No utilice ninguno de los siguientes productos: gasolina, disolvente.
5. No deje que entre agua u otro líquido en el motor ni en las partes internas del aparato.

LIMPIEZA

1. Asegúrese de desenchufar el aparato de la corriente eléctrica antes de llevar a cabo las tareas de limpieza.
2. Lave las piezas de plástico con un trapo húmedo y un detergente suave. Retire cuidadosamente el jabón con un trapo seco.

| Descripción | Símbolo | Valor | Unidad |
|---|-----------------------------|-------|-------------------------|
| Flujo de aire máximo | F | 18,82 | m ³ /min |
| Potencia de entrada | P | 46,9 | W |
| Valor servicio | Sv | 0,4 | (m ³ /min)/W |
| Consumo en modo reposo | PSB | - | W |
| Consumo en modo apagado | POFF | 0,16 | W |
| Nivel de potencia acústica del ventilador | LWA | 59,83 | dB(A) |
| Velocidad máxima del aire | C | 3,51 | m/s |
| Consumo eléctrico estacional | Q | 15,19 | kWh/a |
| Norma de medida del valor servicio | IEC 60879 :1986+(corr.1992) | | |

GARANTÍA: 2 AÑOS

UWAGA

Przeczytaj uważnie instrukcje i zasady bezpiecznego użytkowania.

OSTRZEŻENIE

- Jeśli przewód zasilający jest uszkodzony, musi zostać wymieniony przez producenta, jego przedstawiciela serwisowego (dystrybutora) lub osobę o podobnych kwalifikacjach w celu uniknięcia zagrożenia bezpieczeństwa.
- Tylko do użytku domowego.
- To urządzenie może być używane przez dzieci w wieku od 8 lat i powyżej oraz przez osoby o ograniczonych zdolnościach fizycznych, czuciowych lub umysłowych, lub przy braku doświadczenia i wiedzy, jeśli takowe są odpowiednio nadzorowane i poinstruowane na temat bezpiecznego użytkowania i możliwości pojawienia się ryzyka. Dzieci nie powinny bawić się urządzeniem. Czyszczenie i montaż urządzenia nie powinny być dokonywane przez dzieci bez nadzoru. Małe dzieci powinny być nadzorowane, aby nie bawiły się urządzeniem.
- Odłącz urządzenie od sieci zasilającej podczas napełniania i czyszczenia.
- Przed czyszczeniem lub inną konserwacją, odłącz urządzenie od sieci zasilającej.

Prawidłowe usuwanie tego produktu



To oznakowanie informuje, że produkt nie powinien być wyrzucany razem z innymi odpadami domowymi w całej UE. Aby zapobiec potencjalnym szkodom dla środowiska lub zdrowia ludzi w wyniku niekontrolowanego usuwania odpadów, należy poddać recyklingowi w celu promowania zrównoważonego, ponownego wykorzystania zasobów materialnych. Aby zwrócić zużyte urządzenie, należy skorzystać z systemów zwrotów i odbiorów, lub skontaktować się ze sprzedawcą, u którego zakupiono produkt. Mogą oni zabrać ten produkt do bezpiecznego dla środowiska recyklingu.

ZASADY BEZPIECZNEGO UŻYTKOWANIA

1. Nigdy nie wkładaj palców, ołówków, ani innych przedmiotów w przednią kratę wentylatora podczas jego działania.
2. Odłącz wentylator, gdy zmieniasz jego lokalizację.
3. Upewnij się, że wentylator pracuje na stabilnej powierzchni, aby uniknąć przewrócenia
4. NIE używaj wentylatora na oknie, deszcz może stwarzać zagrożenia elektryczne.
5. Tylko do użytku domowego.

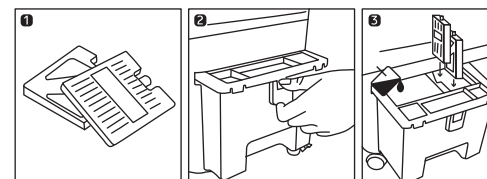

UWAGA: dwa pojemniki z lodem powinny być umieszczone w małej przegrodzie po prawej stronie, w przeciwnym razie zbiornik wody nie będzie się poprawnie zamykać.

INSTRUKCJA INSTALACJI

Nazwy części

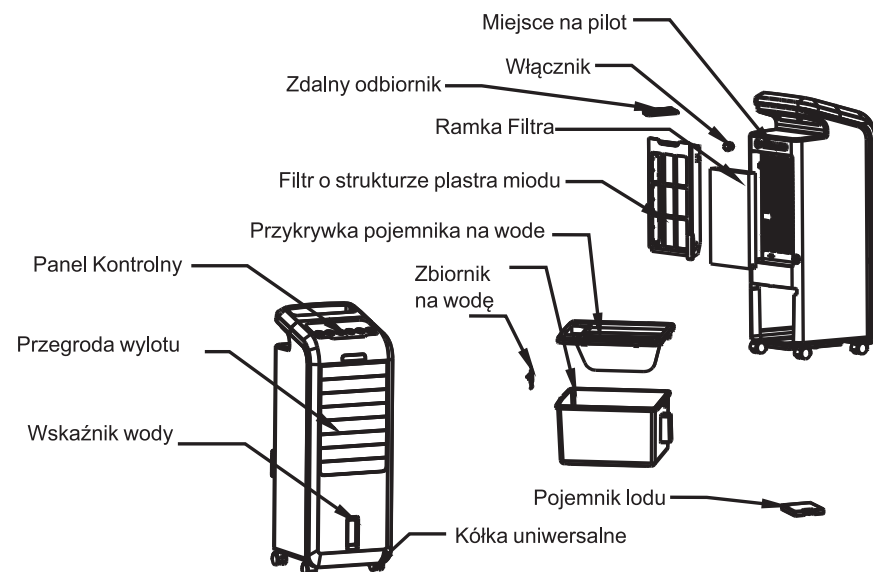

INSTALACJA KÓLEK PODSTAWY

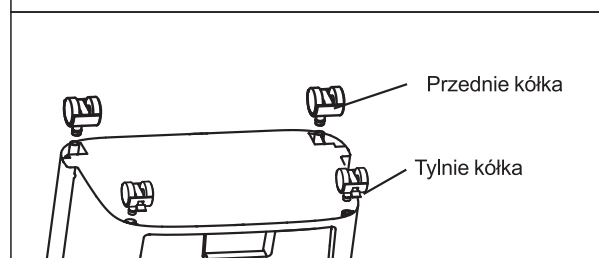

INTRUKCJA UŻYTKOWANIA

Instrukcja przycisków panelu pilota zdalnego

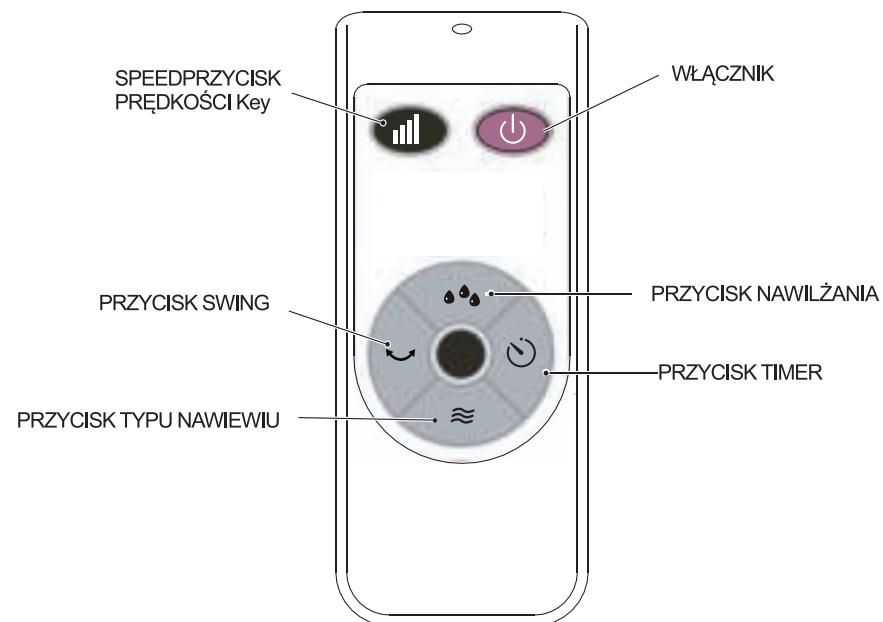

INSTALACJA BATERII

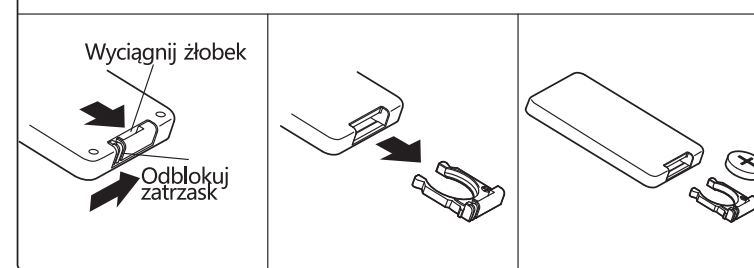





Zalecenia:

1. Zainstaluj baterię stroną dodatnią skierowaną do góry.
2. Efektywny zasięg zdalnego sterowania: w odległości do 5 m, a kąt działania wynosi 30 stopni od odbiornika sygnału.

Instrukcja działania



Naciśnij przycisk na urządzeniu, aby aktywować odpowiednią funkcję:

- Naciśnij klawisz  aby aktywować lub dezaktywować funkcję obrotu. (**Uwaga:** Ręczne ostrze poziome umożliwia przechylenie kierunku przepływu.)
- Naciśnij klawisz  aby wyregulować 3 poziomy prędkości przepływu powietrza.
- Naciśnij klawisz  aby przełączać pomiędzy trybem normalnym, neutralnym i trybem uśpienia.
- Naciśnij klawisz  aby ustawić czas 1-2-4-7 godzin.
- Po naciśnięciu klawisza  wskaźnik zaświeci się w trybie ciągłym, jeśli urządzenie działa normalnie; kiedy wskaźnik miga, oznacza to niedobór wody, proszę natychmiast uzupełnić wodę.

Uwaga:

Przyciski na urządzeniu mogą się różnić w zależności od rzeczywistego modelu produktu.

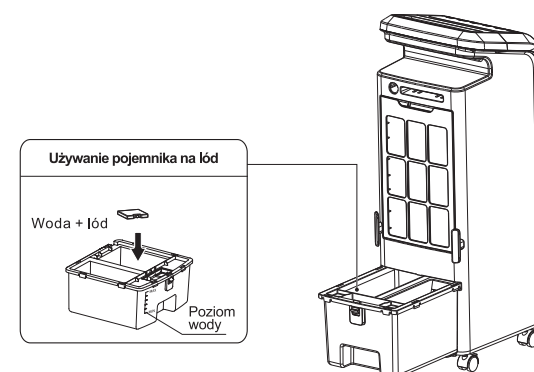

Uwaga:

Podczas nawilżania poziom wody w zbiorniku wody musi pozostać poniżej wskazania MAX; uzupełnij wodę, jeśli poziom obniży się poniżej wskazania MIN.

INSTRUKCJA OBSŁUGI

Wentylator wymaga niewielkiej konserwacji. Nie próbuj naprawiać tego sam. Skorzystaj z pomocy wykwalifikowanego personelu serwisowego, jeśli potrzebujesz serwisu.

1. Przed czyszczeniem i montażem należy odłączyć wentylator.
2. Aby zapewnić odpowiednią cyrkulację powietrza do silnika, pozostaw otwory wentylacyjne z tyłu silnika wolne od kurzu. Nie demontuj wentylatora, aby usunąć kurz.
3. Wytrzyj zewnętrzne części miękką ściereczką nasączoną łagodnym detergentem.
4. Nie używaj ściernego detergentu ani rozpuszczalników, aby uniknąć porysowania powierzchni. Nie należy stosować następujących środków czyszczących: benzyny, rozcieńczalników.
5. Nie pozwól, aby woda lub jakakolwiek inna ciecz dostała się do obudowy silnika lub części wewnętrznych.

CZYSZCZENIE

1. Przed czyszczeniem należy odłączyć urządzenie od źródła zasilania elektrycznego.
2. Części plastikowe należy czyścić miękką szmatką zwilżoną łagodnym mydłem. Dokładnie usuń pozostałości mydła suchą szmatką.

| Opis | Symbol | Wartość | Jednostka |
|--|------------------------------|---------|-------------------------|
| Maksymalne natężenie przepływu powietrza | F | 18,82 | m ³ /min |
| Zasilanie wejściowe wentylatora | P | 46,9 | W |
| Wydajność działania | Sv | 0,4 | (m ³ /min)/W |
| Zużycie energii w trybie gotowości | PSB | - | W |
| Zużycie energii | POFF | 0,16 | W |
| Generowany poziom hałasu | LWA | 59,83 | dB(A) |
| Maksymalna prędkość powietrza | C | 3,51 | metrów/sek |
| Sezonowe zużycie energii elektrycznej | Q | 15,19 | kWh/a |
| Standard pomiaru wartości usługi | IEC 60879 :1986+ (corr.1992) | | |

GWARANCJA: 2 LATA

ATTENZIONE

Leggere attentamente le istruzioni per l'uso e la sicurezza.

AVVERTENZE

- Se il cavo di alimentazione risulta danneggiato, deve essere sostituito dal produttore o da personale tecnico qualificato al fine di evitare rischi.
- Solo per uso interno.
- Questo apparecchio può essere utilizzato da bambini di età pari o superiore agli 8 anni, da persone con ridotte capacità fisiche, sensoriali o mentali, prive di esperienza e conoscenza se sottoposti a supervisione o istruiti sull'utilizzo dell'apparecchio in modo sicuro al fine di comprenderne gli eventuali rischi. È vietato ai bambini giocare con l'apparecchio. La pulizia e la manutenzione dell'apparecchio non devono essere eseguite da bambini senza supervisione.
- Scollegare l'apparecchio durante il riempimento e la pulizia.
- Prima della pulizia o di ogni altro tipo di manutenzione, l'apparecchio deve essere scollegato dalla rete di alimentazione.

| | Corretto smaltimento del prodotto |
|---|--|
|  | <p>Il marchio indica che è vietato smaltire l'apparecchio con altri rifiuti indifferenziati all'interno di tutta l'UE. Al fine di evitare possibili danni all'ambiente circostante e alla salute umana, è doveroso riciclare responsabilmente l'apparecchio e promuovere il riutilizzo sostenibile delle risorse materiali. Per restituire l'apparecchio, utilizzare i sistemi di raccolta o contattare il rivenditore presso il quale è stato acquistato l'apparecchio.</p> |

ISTRUZIONI PER UN USO SICURO

1. Non inserire le dita, matite o altri oggetti attraverso la griglia quando la ventola è in funzione.
2. Disconnettere sempre l'apparecchio quando lo si sposta da un luogo ad un altro.
3. Assicurarsi che l'apparecchio si trovi su di una superficie stabile durante l'uso per evitare il ribaltamento.
4. Non utilizzare l'apparecchio all'esterno, la pioggia potrebbe causare pericoli elettrici.
5. Solo per uso domestico.

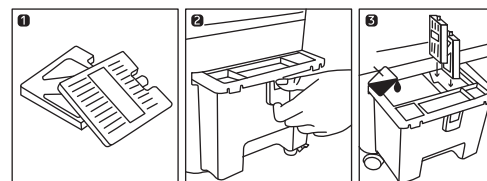

NOTA: due confezioni di ghiaccio devono essere posizionate nella piccola griglia a destra, altrimenti il serbatoio dell'acqua non può essere chiuso bene.



ISTRUZIONI PER L'INSTALLAZIONE

Nome delle componenti

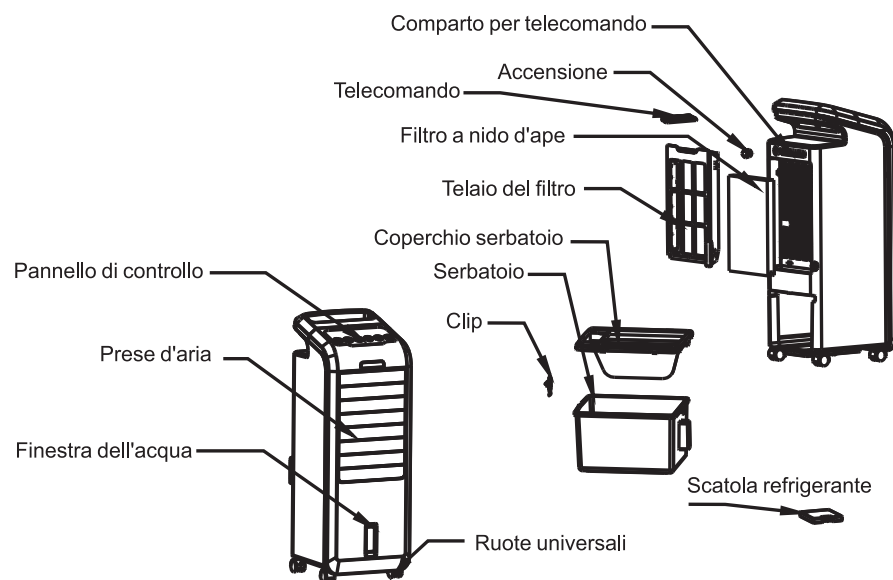

INSTALLAZIONE DELLE RUOTE

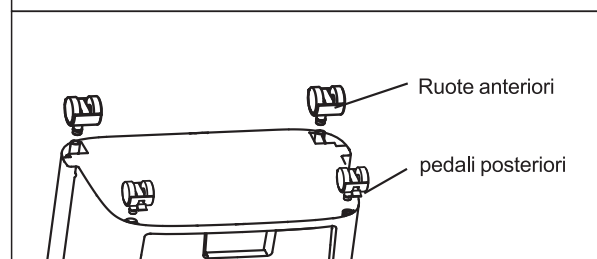

INSTRUCTIONS FOR USE

Instructions for key of remote controller

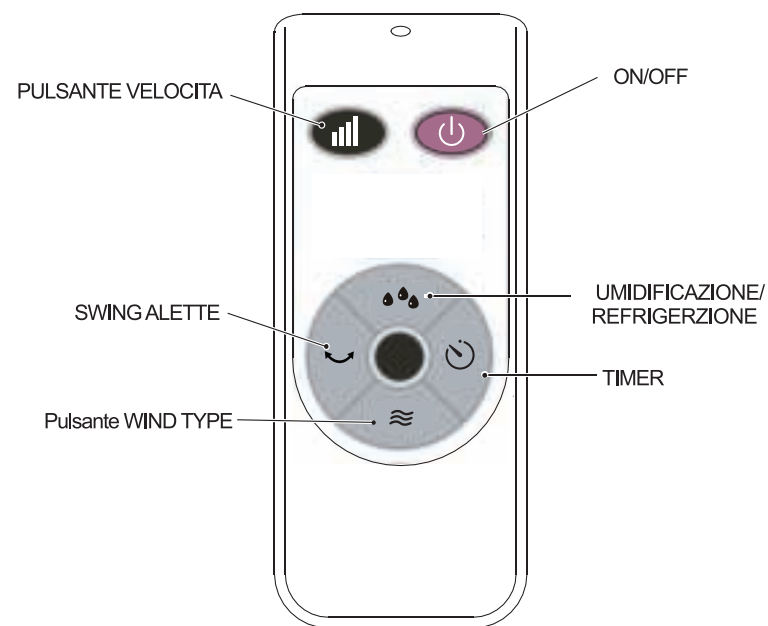

INSTALLAZIONE DELLA BATTERIA

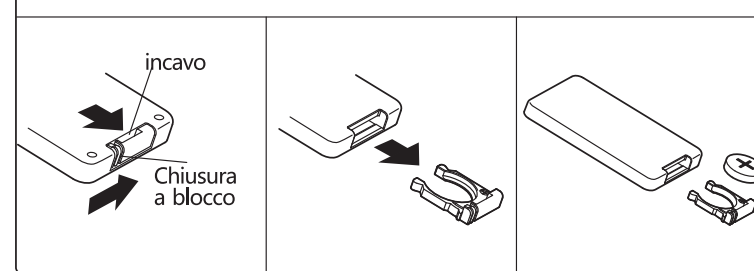





Warm tips:

- Suggerimenti:
1. Installare la batteria con il polo positivo rivolto verso l'alto.
 2. Gamma di efficienza del telecomando: entro una distanza di 5m e 30 gradi di deflessioni davanti al prodotto.

Istruzioni per il funzionamento dell'apparecchio



Premere un tasto sull'unità per attivare la funzione corrispondente.
Per esempio:

- Premi  per attivare o disattivare la funzione Swing delle alette (**Nota:** consentono di inclinare la direzione del flusso)
- Premi  per regolare le tre velocità di ventilazione.
- Premi  per passare dalle funzioni Normali, Naturali e Sleep.
- Naciśnij klawisz  aby ustawić czas 1-2-4-7 godzin.
- Quando  è selezionato, la spia luminosa rimane costantemente accesa se l'operazione è normale; se la spia lampeggia, denota carenza d'acqua, che va reintegrata immediatamente.

Suggerimenti:

I pulsanti sull'unità potrebbero differire in base al modello del prodotto.

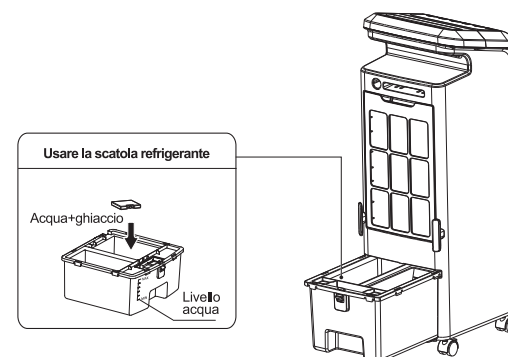

Suggerimento importante:

Durante l'umidificazione, il livello dell'acqua deve rimanere sotto l'indicazione MAX; reintegrare l'acqua se il livello scende al di sotto dell'indicazione MIN.

ISTRUZIONI PER LA MANUTENZIONE

L'apparecchio richiede poca manutenzione. Non cercare di riparare da sè. Rivolgersi a personale tecnico qualificato in caso di necessità.

1. Prima della pulizia e dell'assemblaggio, assicurarsi che l'apparecchio sia scollegato.
2. Per garantire un'adeguata circolazione dell'aria nel motore, assicurarsi che le prese d'aria nella parte posteriore del motore siano prive di polvere. Non smontare la ventola per rimuovere la polvere.
3. Pulire le parti esterne con un panno morbido e utilizzando detergenti delicati.
4. Non utilizzare detergenti o solventi abrasivi per evitare di graffiare la superficie. Non utilizzare nessuno dei seguenti detergenti: benzina, diluenti.
5. Non inserire acqua o altri liquidi nell'alloggiamento del motore o nelle parti interne.

PULIZIA

1. Assicurarsi sempre di scollegare la spina dalla presa di alimentazione elettrica prima della pulizia.
2. Le parti in plastica devono essere pulite con un panno morbido inumidito con sapone neutro. Rimuovere accuratamente il sapone con un panno asciutto.

| Descrizione | Simbolo | valore | unità |
|---|----------------------------|--------|-------------------------|
| Grado massimo di ventilazione | F | 18,82 | m ³ /min |
| Potenza alimentazione del ventilatore | P | 46,9 | W |
| Valore di servizio | Sv | 0,4 | (m ³ /min)/W |
| Consumo di potenza in modalità standby | Psb | - | W |
| Consumo di potenza in modalità OFF | Poff | 0,16 | W |
| Livello d'emissione suono del ventilatore | LWA | 59,83 | dB(A) |
| Massima velocità d'emissione d'aria | C | 3,51 | meters/esc |
| Consumo di elettricità stagionale | Q | 15,19 | kWh/a |
| Misure standard del valore di servizio | IEC 60879:1986+(corr,1992) | | |

GARANZIA: 2 ANNI

VORSICHT

Lesen Sie die Regeln für den sicheren Betrieb und lesen Sie die Anweisungen sorgfältig durch

WARNUNG

- Wenn das Netzkabel beschädigt ist, muss es vom Hersteller oder seinem Kundendienst oder einer anderen qualifizierten Person ersetzt werden, um gefährliche Situationen zu vermeiden.
- Nur für den den Betrieb im Innenbereich.
- Dieses Gerät darf von Kindern unter 8 Jahren und Personen mit eingeschränkten körperlichen, sensorischen oder geistigen Fähigkeiten oder mangelnden Kenntnissen und Erfahrungen verwendet werden, wenn über sichere Art und Weise der Verwendung des Geräts oder über die damit verbundenen Risiken informiert wurden. Kinder können nicht mit dem Gerät spielen. Reinigung und Benutzerwartung werden nicht von Kindern ohne Aufsicht durchgeführt. Kleine Kinder sollten beaufsichtigt werden, um sicherzustellen, dass sie nicht mit dem Gerät spielen.
- Trennen Sie das Gerät während des Befüllens und der Reinigung vom Stromnetz.
- Vor der Reinigung oder Wartung muss das Gerät vom Stromnetz getrennt werden.

Richtige Entsorgung dieses Produkts



Dieses Zeichen weist darauf hin, dass dieses Produkt nicht mit dem Rest des Haushaltsabfalls in EU-Ländern entsorgt werden sollte. Um mögliche Schäden für die Umwelt oder die menschliche Gesundheit aufgrund der unkontrollierten Entsorgung von Abfällen zu vermeiden, recyceln Sie verantwortungsvoll, um die nachhaltige Wiederverwendung von Materialressourcen zu fördern. Um Ihr gebrauchtes Gerät zurückzugeben, verwenden Sie bitte die Rückgabe- und Sammelsysteme oder setzen Sie sich in Kontakt mit dem Geschäft, in dem das Produkt gekauft wurde. Sie können dieses Produkt in sicherer Form entsorgen, um damit die Umwelt zu schützen.

REGELN FÜR DEN SICHEREN BETRIEB

1. Stecken Sie niemals Ihre Finger, Bleistifte oder andere Gegenstände durch das Kühlgitter, wenn der Lüfter läuft.
2. Trennen Sie den Lüfter vom Stromnetz, wenn er an einen anderen Ort umgestellt wird.
3. Stellen Sie sicher, dass der Lüfter sich auf einer stabilen Oberfläche befindet, wenn er im Betrieb ist, um Überschläge zu vermeiden.
4. Verwenden Sie den Lüfter nicht im Fenster, da der Regen zu elektrischen Gefahren führen kann.
5. Nur für den häuslichen Gebrauch.

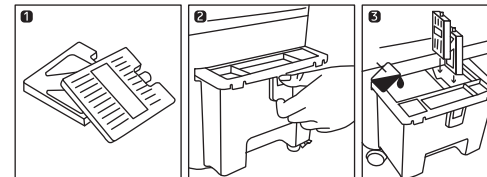

ANMERKUNG: Zwei Eisboxen sollten in das kleine Gitter rechts gelegt werden, sonst kann der Wassertank nicht gut verschlossen werden.

INSTALLATIONSANWEISUNGEN

Name der Bestandteile

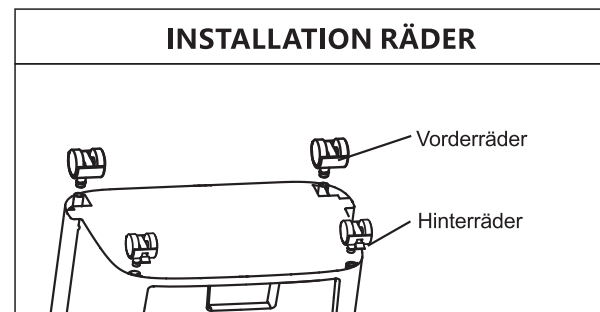
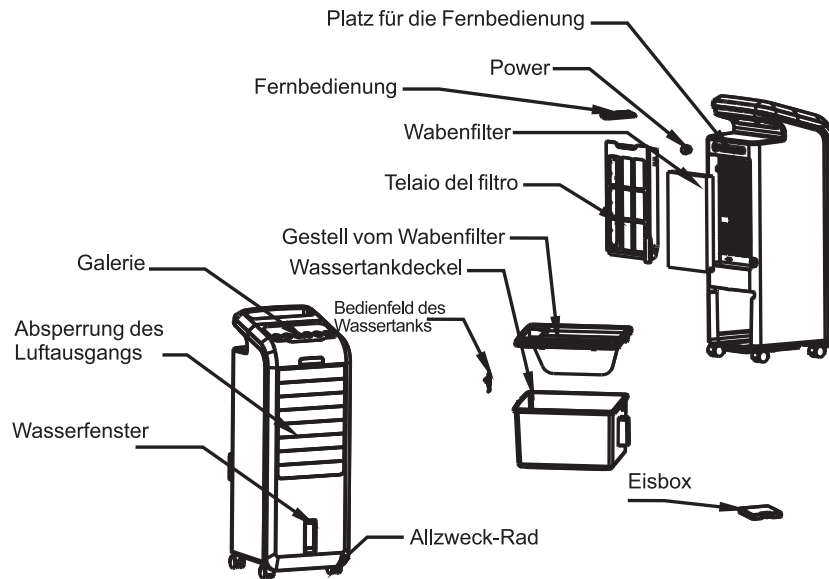

GEBRAUCHSANWEISUNG

Anweisungen für die Fernbedienung

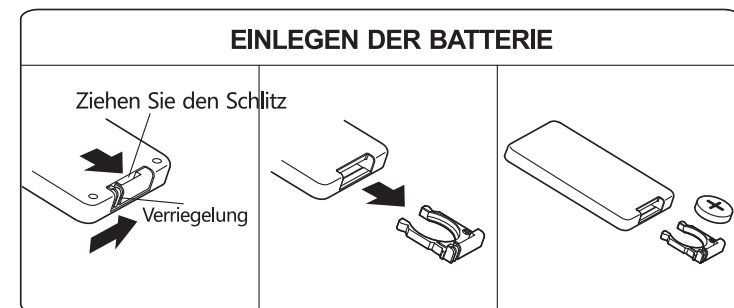
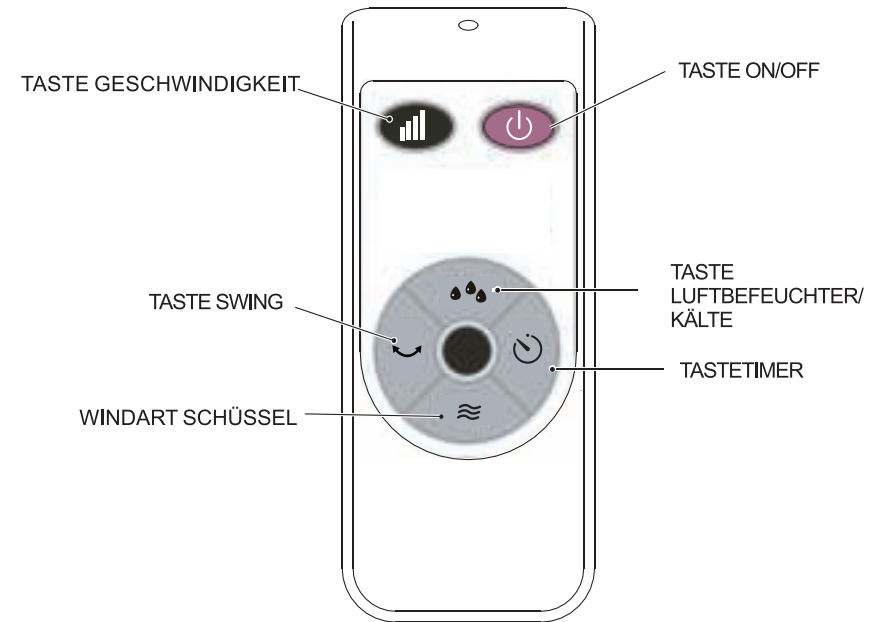





Tipps:

1. Der Pluspol sollte bei der Installation der Batterie nach oben sein.
2. Die Fernbedienung muss 5 m vor dem Produkt sein und wird normalerweise im Bereich des Ablenkungswinkels von 30 Grad verwendet.

Anweisungen für den Betrieb des Geräts



Drücken Sie eine Taste am Gerät, um die entsprechende Funktion aktivieren zu lassen. Für Beispiel:

- Drücken Sie  für Aktivierung oder Inaktivierung der Oszillationsfunktion. (Hinweis: die manuelle horizontale Klinge ermöglicht das Kippen der Fließrichtung).
- Drücken Sie  für die Aktivierung der 3 Geschwindigkeiten der Luftströmung.
- Drücken Sie  um die Funktionen zwischen Normal, Natürlich und Schlaf zu ändern.
- Drücken Sie  um den Timer einzustellen 1-2-4-7.
- Wenn die Taste gedrückt wird  der Anzeiger leuchtet ständig, wenn der Betrieb normal ist; wenn der Anzeige blinkt, weist dies auf einen Wassermangel hin und Sie sollten Wasser sofort hinzufügen.

Vorschläge:

Die Tasten des Geräts können je nach Produkt variieren Modell.

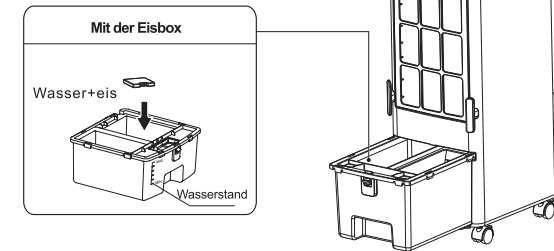

Vorschläge:

Bei der Befeuchtung sollte der Wasserstand im Tank unter MAX-Anzeige bleiben; fügen Sie Wasser hinzu, wenn Wasserstand unter der Anzeige MIN liegt.

WARTUNGSANWEISUNGEN

Der Lüfter benötigt wenig Wartung. Versuchen Sie nicht, ihn selbst zu reparieren. Wenden Sie sich an einen qualifizierten Servicetechniker, wenn Sie den Reparaturservice benötigen.

1. Vor der Reinigung und Montage muss der Lüfter vom Stromnetz getrennt werden.
2. Um eine ausreichende Luftzirkulation zum Motor zu gewährleisten, halten Sie das Lüftungsgitter auf der Rückseite des Motors frei von Staub. Bauen Sie den Lüfter nicht auseinander, um Staub zu entfernen.
3. Bitte reinigen Sie die Oberfläche mit einem weichen Tuch, das feucht und mit einem milden Reinigungsmittel ist.
4. Verwenden Sie keine scheuernden Reinigungsmittel oder Lösungsmittel, um ein Verkratzen der Oberfläche zu vermeiden. Verwenden Sie keine der folgenden Reinigungsmittel: Benzin, Terpentin.
5. Lassen Sie kein Wasser oder andere Flüssigkeiten in das Motorgehäuse oder in die Innenteile reingehen.

PULIZIA

1. Stellen Sie sicher, dass Sie die Stromversorgung vor der Reinigung unterbrechen.
2. Die Kunststoffteile sollten mit einem weichen, mit milder Seife befeuchteten Tuch gereinigt werden. Wischen Sie vorsichtig die Seifenschicht mit einem trockenen Tuch ab.

| Beschreibung | Symbol | Wert | Einheit |
|----------------------------------|----------------------------|-------|-------------------------|
| Maximale Luftdurchflussrate | F | 18.82 | m ³ /min |
| Lüfter-Leistungsaufnahme | P | 46,9 | W |
| Service-Wert | SV | 0,4 | (m ³ /min)/W |
| Standby-Stromverbrauch | PSB | - | W |
| Aus Stromverbrauch | POFF | 0,16 | W |
| Ventilator Schalleistungspegel | LWA | 59.83 | dB(A) |
| Maximale Luftgeschwindigkeit | C | 3.51 | Meter / esc |
| Saisonaler Stromverbrauch | Q | 15.19 | kWh/a |
| Messstandard für den Servicewert | IEC 60879:1986+(corr.1992) | | |

GEWÄHRLEISTUNG: 2 JAHRE

VOORZICHTIG

Lees de veiligheidsvoorschriften zorgvuldig door.

WAARSCHUWING

- Als de kabel is beschadigd, moet dit worden vervangen door de fabrikant, een servicecentrum of een gelijkwaardig gekwalificeerd persoon om gevaar te voorkomen.
- Alleen voor huishoudelijk gebruik.
- Dit apparaat kan worden gebruikt door kinderen van 8 jaar en ouder en personen met verminderde lichamelijke, zintuiglijke of geestelijke vermogens of gebrek aan ervaring en kennis mits onder toezicht of geïnstrueerd over het veilig gebruik van het apparaat en bewust van de mogelijke gevaren. Kinderen mogen niet met het apparaat spelen. Reiniging en onderhoud zal niet door kinderen gedaan worden.
- Haal de stekker uit het stopcontact voordat u wilt schoonmaken of het water bij wilt vullen.
- Haal de stekker uit het stopcontact wanneer het apparaat niet in gebruik is en voordat u het wilt schoonmaken.

| | Correcte manier van weggooien |
|---|---|
|  | <p>Dit logo geeft aan dat het apparaat niet met huishoudelijk afval mee mag. Om mogelijke schade aan het milieu of de menselijke gezondheid te voorkomen, moet u deze op een verantwoordelijke manier recyclen om duurzaam hergebruik van materiaalbronnen te stimuleren. Als u uw gebruikte apparaat wilt retourneren, gebruik dan de retour en verzamelssystemen of neem contact op met uw winkel. Mogelijk kunnen zij het op een milieuvriendelijke manier recyclen.</p> |

VEILIGHEIDSVOORSCHRIFTEN

1. Steek nooit vingers, potloden of andere voorwerpen door het rooster wanneer de ventilator draait.
2. Ontkoppel het apparaat bij het verplaatsen van de ene locatie naar de andere.
3. Zorg ervoor dat de ventilator op een stabiel oppervlak staat om kantelen te voorkomen.
4. Gebruik de ventilator NIET bij een raam, regen kan elektrische gevaren veroorzaken.
5. Alleen voor huishoudelijk gebruik.

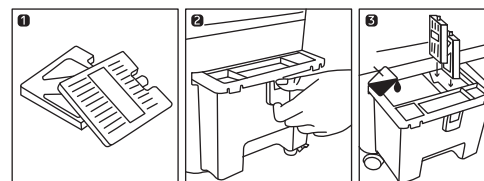

OPMERKING: Twee koelelementen moeten in het kleine rooster rechts worden geplaatst, anders kan de watertank niet goed worden gesloten.

INSTALLATIE INSTRUCTIES

Uitleg onderdelen

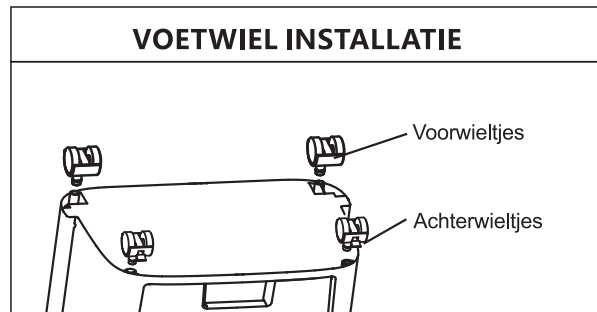
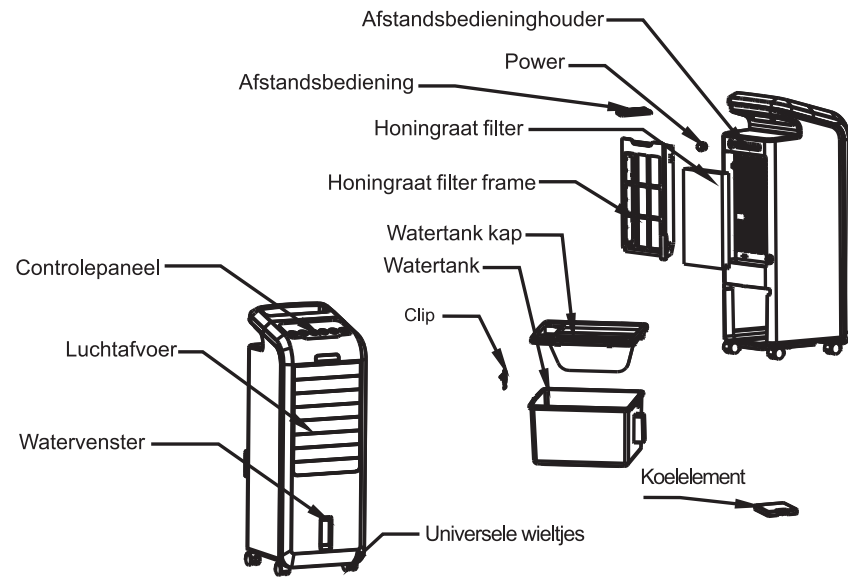

INSTRUCTIES VOOR GEBRUIK

Instructies voor de afstandsbediening

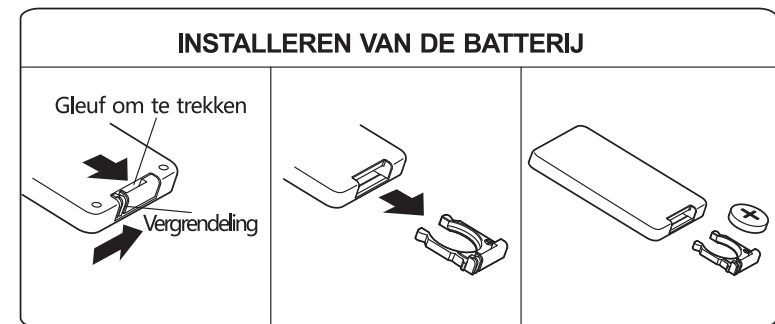
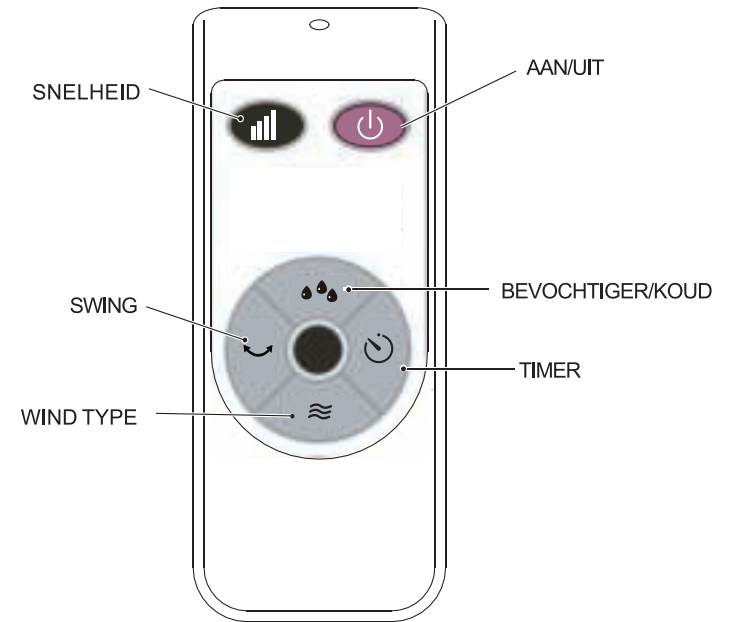





Tips:

1. Plaats de batterij met de pluskant naar boven.
2. Effectief bereik van de afstandsbediening: binnen 5 meter afstand en 30 graden afbuiging voor het product.

Instructies voor het gebruik van het apparaat



Druk op een toets om een bijbehorende functie te activeren.
Bijvoorbeeld:

- Druk  om de Swing functie te (de)activeren. (Note: De horizontale bladen maken het mogelijk de kantelstroomrichting te veranderen.)
- Druk  om 3 snelheden van luchtstroom aan te passen.
 Luftströmung.
- Druk  om te schakelen tussen de “normale”, de “natuurlijke” en de “slaap” functie.
- Druk  om 1-2-4-7 uur tijd in te stellen.
- Wanneer  wordt ingedrukt, licht de indicator constant op. Als de indicator knippert, betekent dit dat er een watertekort is, voeg dan meteen water toe.

Tip:

Knoppen op het apparaat kunnen verschillen op basis van het werkelijke product.

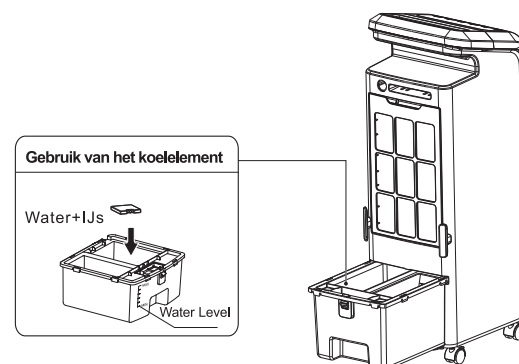

Tip:

Bij het bevochtigen moet het waterniveau in de watertank onder de MAX-aanduiding blijven; vul pas weer water bij als het niveau lager wordt dan de MIN-aanduiding.

ONDERHOUD INSTRUCTIES

De ventilator heeft weinig onderhoud nodig. Probeer het niet zelf te repareren. Raadpleeg een gekwalificeerde monteur indien onderhoud nodig is,

1. Voor reiniging of onderhoud altijd de stekker uit het stopcontact halen.
2. Om ventilatie van de motor te waarborgen, moet u de ventilatieopeningen vrij van stof houden. Demonteer het apparaat niet om stof te verwijderen.
3. Veeg de buitenste onderdelen af met een zacht, vochtig doekje en een beetje zeep.
4. Gebruik geen schurend schoonmaakmiddel of oplosmiddelen om krassen op de behuizing te voorkomen. Gebruik bijvoorbeeld geen benzine of andere hardnekkige middelen.
5. Zorg dat er geen water of andere vloeistoffen in de motorbehuizing of andere onderdelen terechtkomen.

REINIGING

1. Zorg ervoor dat de stekker uit het stopcontact is voordat u het apparaat schoonmaakt.
2. Plastic onderdelen moeten met een zachte doek worden bevochtigd met een beetje zeep. Verwijder eventuele resten nog grondig na met een droge doek.

| Beschrijving | Symbool | Waarde | Eenheid |
|---|-----------------------------|--------|-------------------------|
| Maximale ventilator stroomsnelheid | F | 18.82 | m ³ /min |
| Ventilator vermogen | P | 46.9 | W |
| Service waarde | SV | 0.4 | (m ³ /min)/W |
| Stroomverbruik in standby | PSB | - | W |
| Stroomverbruik uit | POFF | 0.16 | W |
| Geluidsniveau ventilator | LWA | 59.83 | dB(A) |
| Maximale luchtsnelheid | C | 3.51 | meters/esc. |
| Seizoensgebonden elektriciteitsverbruik | Q | 15.19 | kWh/a |
| Meetstandaard voor servicewaarde | IEC 60879: 1986+(corr.1992) | | |

GARANTIE: 2 JAAR

PRUDENCE

Lisez attentivement les consignes de sécurité.

ATTENTION

- Si le câble d'alimentation est endommagé, il doit être réparé par le fabricant ou un technicien agréé afin d'éviter tout risque.
- Cet appareil est conçu pour un usage domestique uniquement.
- Cet appareil ne doit pas être utilisé par des enfants de moins de 8 ans ou par des personnes ayant des capacités physiques, sensorielles ou mentales réduites ou manquant d'expérience et de connaissances sur l'utilisation de ce type d'appareil, à moindre d'être sous la surveillance d'une personne responsable.
- Les tâches de nettoyage et d'entretien ne doivent pas être effectués par des enfants sans surveillance. Ne laissez pas les enfants jouer avec cet appareil.
- Débranchez l'appareil avant de le remplir et avant d'effectuer toute tâche de nettoyage ou de maintenance.

Recyclage des appareils électroniques



Ce symbole indique que cet appareil ne doit pas être jeté avec les ordures ménagères, dans l'UE. Cet appareil doit être déposé dans un point de recyclage spécialisé. En veillant à déposer l'appareil dans un endroit autorisé, vous contribuerez à protéger l'environnement et la santé humaine des possibles dommages qui pourraient être causés dans le cas contraire. Apportez-le aux points de collecte spéciaux pour le recyclage d'appareils électroniques ou contactez le magasin où vous avez acheté l'appareil, ils peuvent recycler le produit.

CONSIGNES DE SÉCURITÉ

1. N'insérez jamais vos doigts, un crayon ou tout autre objet à travers la grille lorsque l'appareil est en marche.
2. Débranchez le rafraîchisseur lorsque vous le déplacez.
3. Assurez-vous que l'appareil soit placé sur une surface stable pour éviter qu'il ne bascule.
4. Ne placez pas le rafraîchisseur à la fenêtre, la pluie pourrait causer un choc électrique.
5. Usage domestique uniquement.

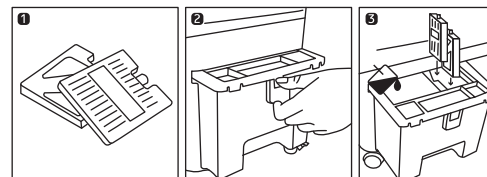

REMARQUE: Les deux blocs réfrigérants doivent être placés dans le petit bac de droite, sinon le réservoir d'eau ne pourra pas fermer correctement.

INSTRUCTIONS DE MONTAGE

Composants

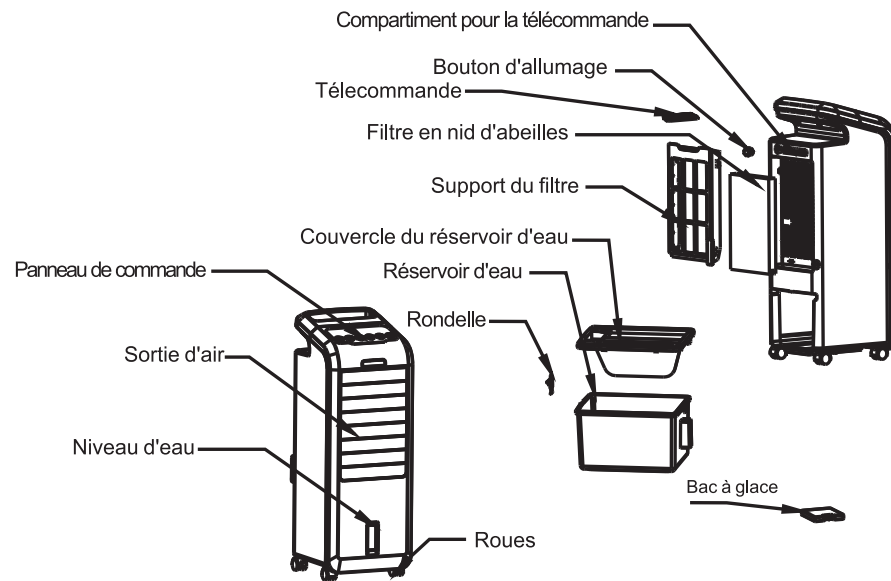

INSTALLATION DES ROUES

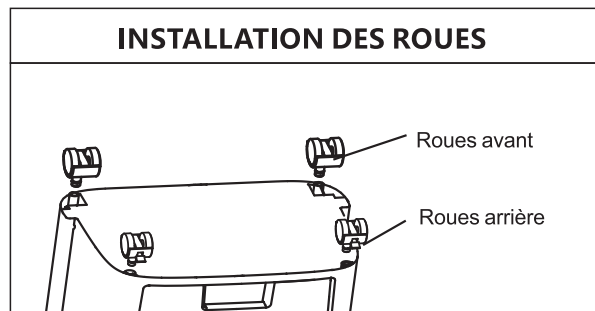

MODE D'EMPLOI

Mode d'emploi de la télécommande

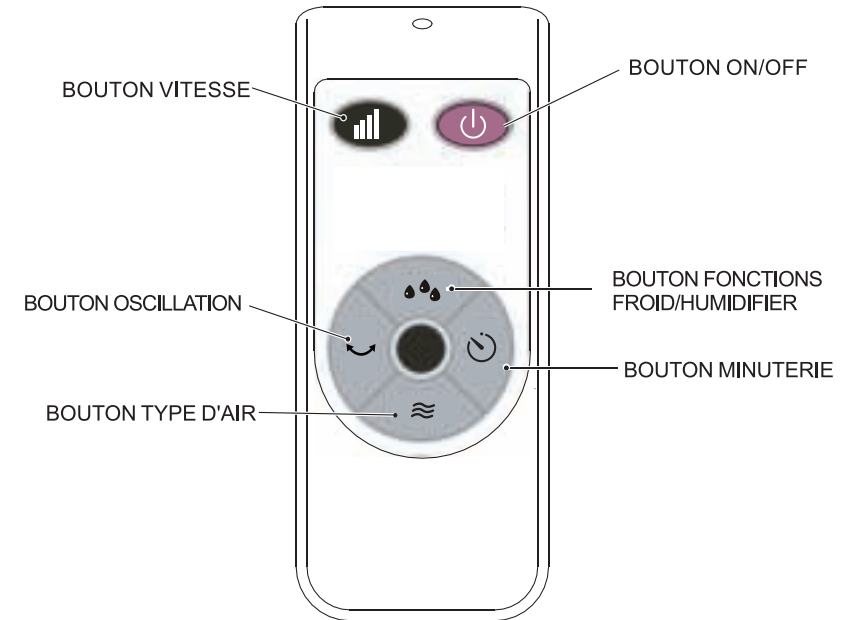

INSTALLATION DE LA PILE

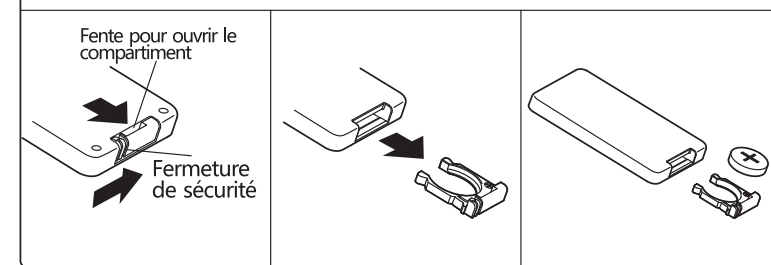





Conseils d'utilisation :

1. Installez la pile avec le pôle positif vers le haut.
2. Portée de la télécommande : jusqu'à 5 m de distance et 30 degrés de déviation de l'appareil.

Mode d'emploi du panneau de commande



Appuyez sur l'un des boutons du panneau de commande pour activer la fonction correspondante. Par exemple :

- Appuyez sur le bouton  pour activer ou désactiver la fonction Oscillation. (Note : Vous pouvez placer les ailettes horizontales dans la position où vous souhaitez le courant d'air).
- Appuyez sur le bouton  pour régler les 3 vitesses de circulation d'air. Luftströmung.
- Appuyez sur le bouton  pour basculer entre le mode Normal et le mode Veille.
- Appuyez sur le bouton  pour ajuster la minuterie sur 1-2-4-7 horas.
- Si vous appuyez sur le bouton  l'indicateur restera allumé si le fonctionnement est normal. Si l'indicateur clignote, cela indique qu'il n'y a pas assez d'eau, ajoutez de l'eau immédiatement.

Attention :

Les boutons sur le panneau de commande du produit réel peuvent varier.

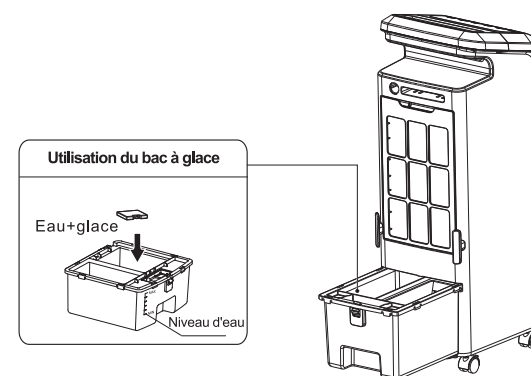

Conseil d'utilisation :

Lorsque vous utilisez la fonction d'humidification, le niveau d'eau dans le réservoir doit être inférieur à la marque Max. Remplissez le réservoir si le niveau d'eau est inférieur à la marque Min.

INSTRUCTIONS D'ENTRETIEN

Cet appareil nécessite peu d'entretien. N'essayez pas de le réparer vous-même, confiez-le à un technicien qualifié s'il est nécessaire de le réparer.

1. Débranchez l'appareil avant de le laver ou d'installer les composants.
2. Pour assurer une bonne circulation d'air vers le moteur, maintenez les grilles à l'arrière du moteur propres. Ne démontez pas l'appareil pour nettoyer la poussière.
3. Essuyez les parties extérieures avec un chiffon doux et humide et un détergent doux.
4. N'utilisez pas de détergents abrasifs ou de solvants pour éviter d'endommager la surface. N'utilisez pas d'essence ou de solvant.
5. Ne laissez pas de l'eau ou tout autre liquide pénétrer dans le moteur ou les parties internes de l'appareil.

NETTOYAGE

1. Assurez-vous de débrancher l'appareil du courant électrique avant d'effectuer les tâches de nettoyage.
2. Lavez les pièces en plastique avec un chiffon humide et un détergent doux. Retirez délicatement le détergent avec un chiffon sec.

| Description | Symbole | Valeur | Unité |
|---|----------------------------|--------|-------------------------|
| Débit maximal du ventilateur | F | 18,82 | m ³ /min |
| Entrée d'alimentation du ventilateur | P | 46,9 | W |
| Valeur du service | SV | 0,4 | (m ³ /min)/W |
| Consommation d'énergie en veille | PSB | - | W |
| Consommation d'énergie en arrêt | POFF | 0,16 | W |
| Niveau sonore du ventilateur | LWA | 59,83 | dB(A) |
| Vitesse maximale de l'air | C | 3,51 | meters/esc |
| Consommation d'électricité saisonnière | Q | 15,19 | kWh/a |
| Norme de mesure pour la valeur de service | IEC 60879:1986+(corr.1992) | | |

GARANTIE: 2 ANS

CUIDADO

Leia as regras e instruções para utilizar de forma segura e com cuidado.

ATENÇÃO

- Se o cabo de alimentação estiver danificado, deve ser substituído pelo fabricante ou pelo seu agente de serviço ou por uma pessoa qualificada para evitar um perigo.
- Uso doméstico apenas.
- Este aparelho pode ser usado por crianças com idade igual ou superior a 8 anos e pessoas com capacidades físicas, sensoriais ou mentais reduzidas ou falta de experiência e conhecimento se tiverem sido supervisionadas ou instruídas sobre o uso do aparelho de forma segura e compreendendo os riscos envolvidos. As crianças não devem brincar com o aparelho. A limpeza e a manutenção do usuário não devem ser feitas por crianças sem supervisão. As crianças pequenas devem ser supervisionadas para garantir que não brincam com o aparelho.
- Desconecte o aparelho durante o enchimento e a limpeza.
- Antes da limpeza ou outra manutenção, o aparelho deve ser desconectado da rede elétrica.

| | Eliminação correta deste produto |
|---|---|
|  | <p>Esta marcação indica que este produto não deve ser eliminado com outros resíduos domésticos em toda a UE. Para evitar possíveis danos ao meio ambiente ou à saúde humana da eliminação descontrolada de resíduos, recicle-o de forma responsável para promover a reutilização sustentável de recursos materiais. Para retornar o seu dispositivo usado, use os sistemas de retorno e cobrança ou entre em contacto com o revendedor onde o produto foi comprado. Eles podem levar este produto para a reciclagem ambiental segura.</p> |

REGRAS PARA UTILIZAÇÃO SEGURA

1. Não inserir dedos, lápis ou qualquer outro objeto através da grade quando o ventilador estiver a funcionar.
2. Desligue o ventilador quando se desloca de um local para outro.
3. Certifique-se de que o ventilador está numa superfície estável quando utilizar para evitar que se vire.
4. NÃO use o ventilador na janela, a chuva pode criar riscos elétricos.
5. Uso doméstico apenas.

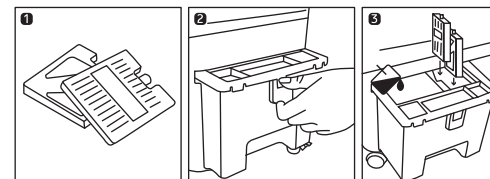

NOTA: Duas caixas de gelo devem ser colocadas na grade pequena à direita ou o recipiente de água não pode ser bem fechado.

INSTRUÇÕES DE INSTALAÇÃO

Nome dos componentes

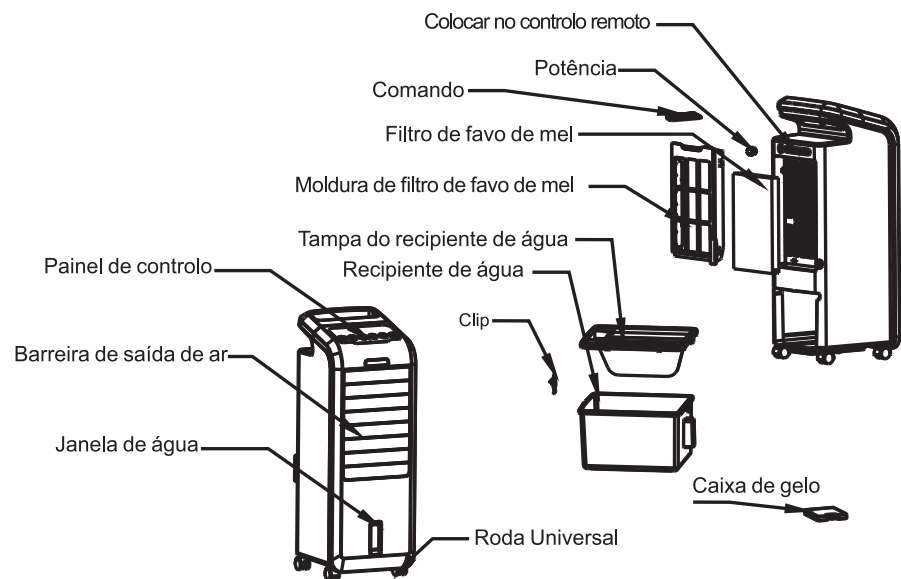

INSTALAÇÃO DA RODA NO PÉ

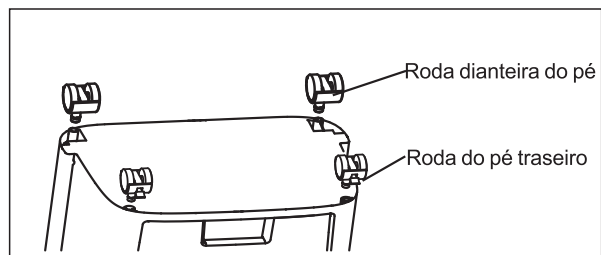

INSTRUÇÕES DE USO

Instruções para a chave do controlo remoto

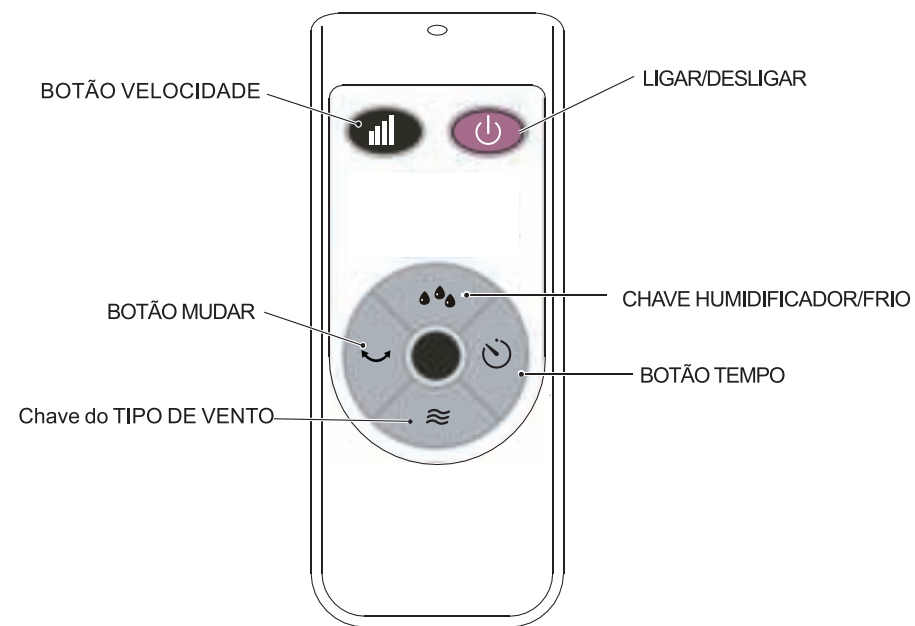

INSTALAÇÃO DA BATERIA

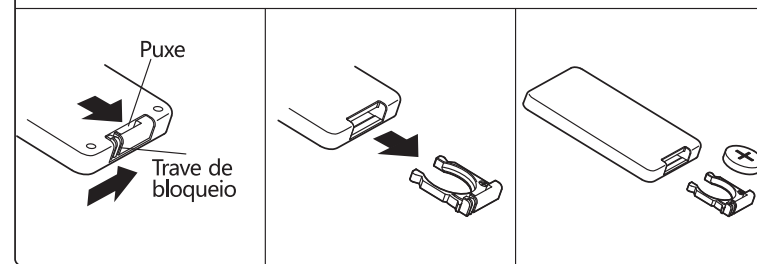





Sugestão:

1. Instale a bateria com o lado positivo virado para cima.
2. Faixa efetiva de controlo remoto: dentro de uma distância de 5m e deflexão de 30 graus na frente do produto.

Instruções para o funcionamento do corpo



Pressione uma tecla na unidade para ativar uma função correspondente. Por exemplo:

- Pressione a tecla  para ativar ou desativar a função Swing. (Nota: A lâmina horizontal manual permite a direção do fluxo inclinado.)
- Pressione a tecla  para ajustar 3 velocidades de fluxo de ar.
- Pressione a tecla  para alternar entre as funções Natural e Dormir.
- Pressione a tecla  para definir a configuração do temporizador 1-2-4-7 horas.
- Quando a tecla  é pressionada, o indicador acende-se constantemente se a utilização for normal; Quando o indicador pisca, indica falta de água, adicione água imediatamente.

Sugestão:

Os botões de pressão na unidade podem variar de acordo com o modelo de produto real.

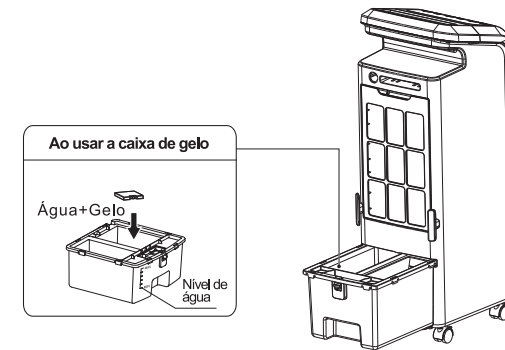

Sugestão:

Ao humidificar, o nível de água no recipiente de água deve permanecer abaixo

Indicação MAX; reabasteça a água se o nível for menor do que o MIN indicação.

INSTRUÇÃO DE MANUTENÇÃO

O ventilador requer pouca manutenção. Não tente corrigi-lo sozinho. Consulte o pessoal de serviço qualificado se for necessário.

1. Antes de limpar e montar, o ventilador deve ser desconectado.
2. Para garantir uma circulação de ar adequada para o motor, mantenha as aberturas na parte traseira do motor livres de poeira. Não desmonte o ventilador para remover o pó.
3. Por favor, limpe as partes exteriores com um pano macio embebendo num detergente suave.
4. Não use nenhum detergente abrasivo ou solventes para evitar raspar a superfície. Não use nenhum dos seguintes como um limpador: gasolina, diluente.
5. Não permita que a água ou qualquer outro líquido entre na carcaça do motor ou nas peças do interior.

LIMPEZA

1. Certifique-se de desconectar da fonte de alimentação elétrica antes de limpar.
2. As peças de plástico devem ser limpas com um pano macio humedecido com sabão neutro. Remova completamente a película de sabão com um pano seco.

| Descrição | Simbolo | Valor | Unidade |
|---|------------------------------|-------|-------------------------|
| Taxa máxima de fluxo do ventilador | F | 18.82 | m ³ /min |
| Entrada de energia do ventilador | P | 46.9 | W |
| Valor do serviço | Sv | 0.4 | (m ³ /min)/W |
| Consumo de energia em espera | PSB | - | W |
| Desligar o consumo de energia | POFF | 0.16 | W |
| Nível de potência sonora do ventilador | LWA | 59.83 | dB(A) |
| Velocidade máxima do ar | C | 3.51 | meters/esc |
| Consumo de eletricidade sazonal | Q | 15.19 | kWh/a |
| Padrão de medição para o valor do serviço | IEC 60879 : 1986+(corr.1992) | | |

GARANTIA: 2 ANOS