

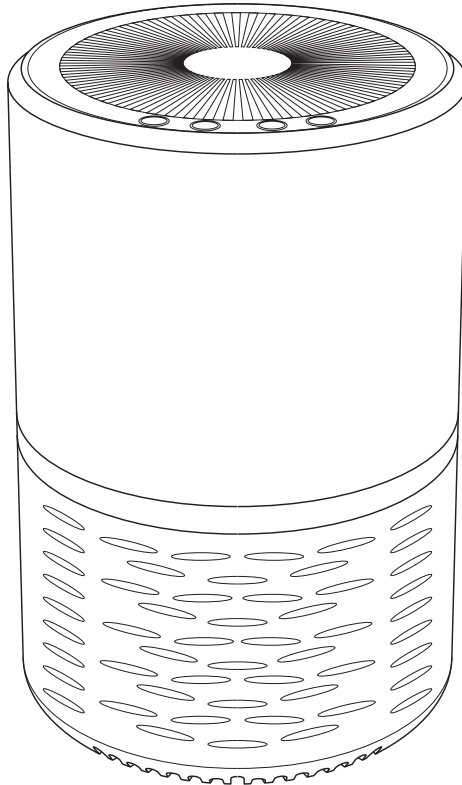

Gebruiksaanwijzing - Luchtreiniger
User Manual - Air Purifier
Manuel d'utilisation - Purificateur d'Air

NL p.3-9
EN p.10-16
FR p.17-23

Model/Modèle: LG1112



RoHS



MADE IN CHINA



Lees de instructies
Please read the manual
Veuillez lire ce mode d'emploi

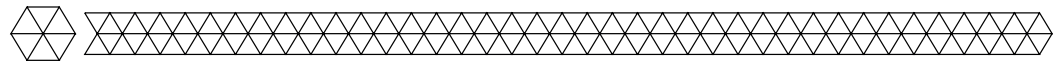

► **Introductie**

- Bedankt dat je hebt gekozen voor één van onze LifeGoods producten. Volg te allen tijde de veiligheidsvoorschriften voor veilig gebruik. Mochten er vragen zijn over het product, neem dan contact met ons op via email: service@lifegoods.nl
- De LifeGoods luchtreiniger zuivert de lucht in ruimtes tot 12m². Kies een van de drie snelheidsstanden: laag, medium of hoog en gebruik de nachtlamp om hem op te laten lichten. De luchtreiniger is BPA-vrij en komt inclusief een extra HEPA-filter.

► **Waarschuwingen en Veiligheidsinstructies**

 Let erop dat het verpakkingsmateriaal niet in handen komt van kinderen. Zij kunnen erin stikken!

 Lees voor gebruik de gebruiksaanwijzing aandachtig door en bewaar deze goed!

Algemeen

- Let op de risico's en consequenties die verbonden zijn aan misbruik van de luchtreiniger. Misbruik van de luchtreiniger kan resulteren in persoonlijk letsel en schade aan het apparaat of producten die erop zijn aangesloten.
- Gebruik de luchtreiniger alleen voor de doeleinden aangegeven in deze handleiding.
- Als de luchtreiniger niet goed functioneert, gevallen of beschadigd is, gebruik hem dan NIET en raadpleeg de Customer Service.
- De luchtreiniger is ontworpen en bedoeld voor privégebruik. Gebruik hem niet voor commerciële doeleinden.
- Als je hem niet gebruikt, zet het apparaat dan uit en haal de stekker uit het stopcontact.
- De luchtreiniger haalt geen koolstofmonoxide (CO) of radon uit de lucht. De luchtreiniger kan niet gebruikt worden om ongelukken met verbrandingsprocessen en schadelijke chemicaliën te voorkomen of op te ruimen.
- De luchtreiniger dient niet gebruikt te worden als vervanging voor ventilatie in de badkamer of keuken of als vervanging voor stofzuigen.

Personen en gebruik

- Dit apparaat mag door kinderen worden gebruikt mits ze goed worden begeleid en geïnformeerd zijn m.b.t. het veilig gebruik van het apparaat en de mogelijke gevaren hiervan begrijpen. Het reinigen en onderhouden van het apparaat mag niet door kinderen worden uitgevoerd, behalve als ze onder toezicht staan. Houd het apparaat en het snoer buiten het bereik van kinderen.
- Het apparaat kan gebruikt worden door mensen met een fysieke of mentale beperking, mits ze goed worden begeleid en geïnformeerd zijn m.b.t. het veilig gebruik van het apparaat en de mogelijke gevaren hiervan begrijpen.
- Laat kinderen niet met het apparaat spelen. Gebruik en bewaar luchtreiniger buiten het bereik van kinderen.
- Plaats het apparaat altijd op een plat en effen oppervlak. Plaats de luchtreiniger niet op een zachte ondergrond zoals op een bed of een bank.
- Plaats de luchtreiniger niet direct onder een airconditioner om ervoor te zorgen dat er geen vocht in de luchtreiniger komt.
- Laat een ruimte van 38 cm rondom de luchtreiniger vrij.
- Gebruik het luchtreiniger NIET in de buurt van een bad, een douche, een zwembad, of bij een (was) bak gevuld met water. Raak het apparaat en het stroomsnoer NIET met natte handen aan. Dompel het apparaat NIET onder in water. Als er toch water in of op het apparaat komt, zet het apparaat dan direct uit en neem contact op met onze klantenservice.
- Houd het apparaat uit de buurt van vocht, hitte, ruimtes waar de temperatuur relatief hoog is en hittebronnen zoals ovens. Plaats geen open vuur, inclusief kaarsen, direct voor de luchtreiniger.
- Gebruik de luchtreiniger niet in ruimtes met extreme temperatuurverschillen. Dit kan voor condensatie in het apparaat zorgen.
- Gebruik de luchtreiniger niet in afgesloten ruimtes waar zich licht ontvlambare, brandbare of explosieve gassen bevinden.

- Gebruik de luchtreiniger niet in ruimtes waar zich giftige dampen, licht ontvlambaar stof of zuurstoftanks bevinden.
- Gebruik de luchtreiniger niet in combinatie met insectenwerende middelen op basis van rook, of op plekken met olieachtig residu of chemische dampen.
- Plaats geen objecten in de buurt van de ventilatieopeningen. Stop geen vingers of objecten in de ventilatieopeningen.
- Dek de luchtreiniger niet af als hij aanstaat. Leg geen objecten op of tegen de luchtreiniger aan. Dit kan tot brandgevaar, een elektrische schok, persoonlijk letsel of schade aan het apparaat leiden.
- Gebruik de luchtreiniger alleen in ruimtes waar de temperatuur tussen de -10°C en 40°C ligt.

Elektra

- Haal de luchtreiniger NIET uit elkaar, repareer en herstel het apparaat NIET. Dit kan schade aan het apparaat aanbrengen. Voor de eigen veiligheid mogen deze onderdelen alleen vervangen worden door geautoriseerd onderhoudspersoneel. Stuur de luchtreiniger altijd naar een servicecentrum voor reparaties om schade en persoonlijk letsel te voorkomen.
- Zorg ervoor dat de netspanning die op het type-aanduidingsplaatje staat aangegeven, overeenkomt met die van je stroomnet, voor je de luchtreiniger aansluit.
- Controleer zowel netsnoer als stekker regelmatig op tekenen van schade of slijtage en is daarvan sprake, gebruik de luchtreiniger dan NIET en laat het netsnoer en/of de stekker vervangen of repareren door geautoriseerd onderhoudspersoneel.
- Als de stroom tijdens het gebruik uitvalt, zet de luchtreiniger dan direct uit en haal de stekker uit het stopcontact.
- Trek NIET aan het snoer om de stekker uit het stopcontact te halen.
- Verplaats het apparaat NIET door aan het snoer te trekken en draai het snoer NIET.
- Zorg ervoor dat je NIET over de kabel struikelt en dat de kabel NIET geknakt of gedraaid is, of vast zit.
- Leg de kabel niet op warme oppervlakken of in de buurt van olie. Laat de kabel niet over de rand van een tafel of aanrecht hangen.
- Leg het stroomsnoer niet onder het tapijt. Bedek het stroomsnoer niet met tapijten, lopers of andere bekledingen. Leg het stroomsnoer niet onder meubels of apparaten. Houd het stroomsnoer uit de buurt van plekken waar mensen vaak lopen.
- Gebruik geen verlengsnoer bij dit apparaat.

Overig

- Zet de luchtreiniger altijd uit voordat je hem schoonmaakt.
- Controleer de luchtreiniger regelmatig. Haal regelmatig het opgebouwde vuil weg om verstoppingen, brand en vlamoverslag te voorkomen.
- Maak de luchtreiniger niet schoon met water of andere vloeistoffen om elektrische schokken of brand te voorkomen.
- Gebruik alleen de LifeGoods HEPA-filters als vervanger voor de filters in de luchtreiniger

Ontvangen van Verzending

- Controleer of de inhoud van het pakket overeenkomt met de pakbon wanneer je de verzending ontvangt. Licht je leverancier in als er onderdelen ontbreken. Lijkt de apparatuur beschadigd, dien dan onmiddellijk een klacht in bij de vervoerder en geef de leverancier een gedetailleerde beschrijving van de schade. Bewaar de beschadigde verpakkingen om je klacht te onderbouwen.

Inhoud Verpakking

- LifeGoods luchtreiniger - Model LG1112 - EAN 8720195252139

Bijgevoegde accessoires

- 1x Handleiding
- 1x HEPA-filter

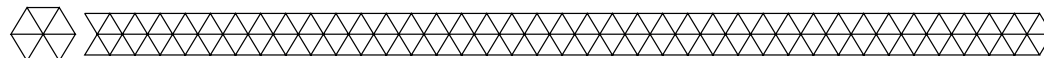

Producteigenschappen

Productoverzicht

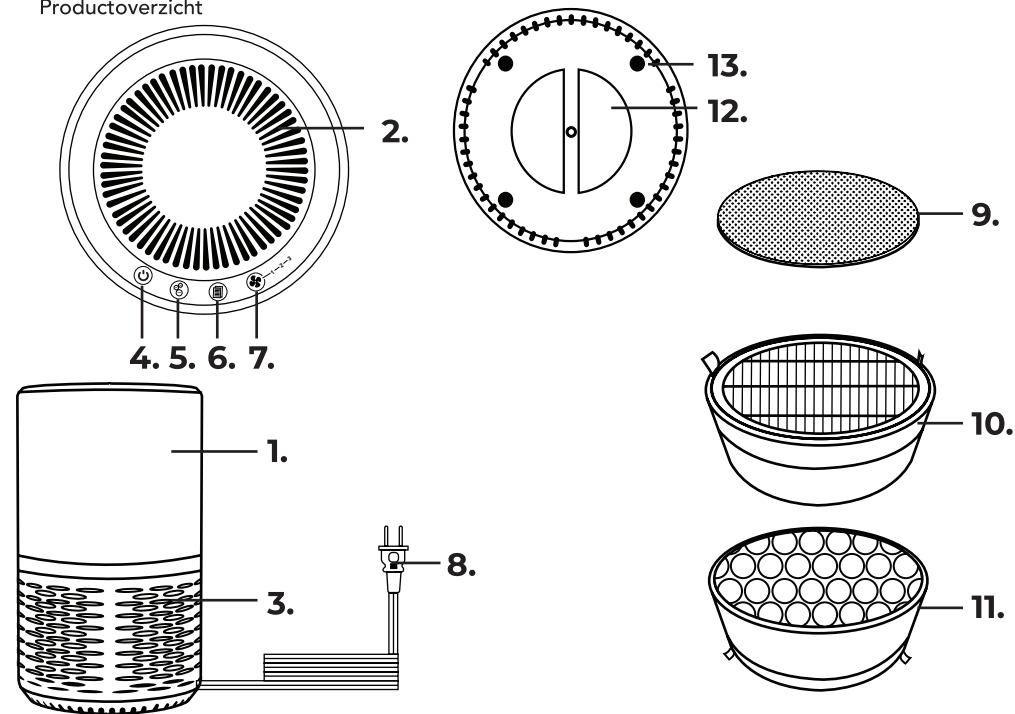

- | | |
|--------------------|------------------------|
| 1. Omhuizing | 7. Snelheid instellen |
| 2. Luchttoevoer | 8. Stroomsnoer |
| 3. Luchtuitlaat | 9. Pre-filter |
| 4. Aan-/uitknop | 10. HEPA-filter |
| 5. Nachtlamp | 11. Actieve koolfilter |
| 6. Filter resetten | 12. Filter bescherming |
| | 13. Antislip voeten |

Technische Data

Afmeting	20 x 19 x 32 cm
Gewicht	2.35 kg
Kleur	Wit
Materiaal	Plastic
Snoerlengte	180 cm
Input - Frequentie	220-240V ~ 50/60Hz
Vermogen	25W

HEPA-Filter	H13, 99.9%
Snelheid	3 levels: Langzaam, Medium, Hoog
Geluidsniveau	28dB-49dB
Oppervlakte	8-12m ²
CADR	70m ³ /h
Min-max temperatuur	-10°C and 40°C.

Overige eigenschappen

- BPA-vrij;
- Nachtlamp;
- De actieve koolfilter absorbeert rook en onprettige geuren.

Instructies voor Gebruik

- ⚠ Plaats het apparaat altijd op een plat en effen oppervlak. Plaats de luchtreiniger niet op een zachte ondergrond zoals op een bed of een bank.
- ⚠ Plaats de luchtreiniger niet direct onder een airconditioner om ervoor te zorgen dat er geen vocht in de luchtreiniger komt.
- ⚠ Laat een ruimte van 38 cm rondom de luchtreiniger vrij.

Voor het eerste gebruik

- Wanneer je de luchtreiniger ontvangt, zijn de filters al geïnstalleerd. Je moet nog wel de verpakking van de filters afhalen. Verwijder alle filters, verwijder de verpakking en stop ze terug in de luchtreiniger.

1.

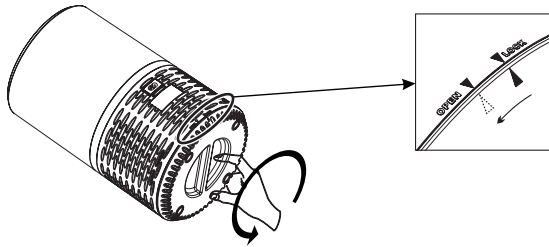

Zet de luchtreiniger ondersteboven neer op een zachte ondergrond om krassen te voorkomen. Draai de deksel aan de onderkant van de luchtreiniger tegen de klok in tot de pijlen in dezelfde lijn staan en naar "open" wijzen.

2.

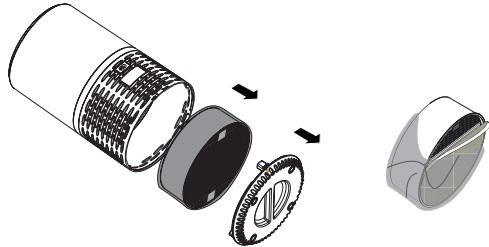

Verwijder de deksel en haal de filters eruit. Verwijder het verpakkingsmateriaal.

3.

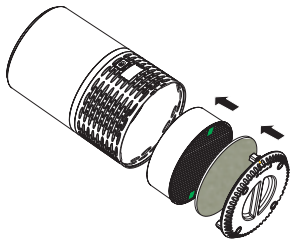

Plaats de filter terug in de luchtreiniger. zorg ervoor dat de kan met het lipje naar je toe is gedraaid.

4.

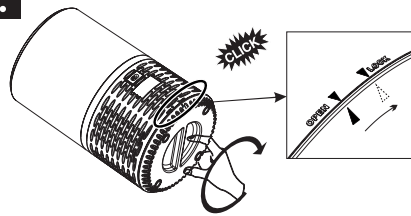

Plaats de deksel terug en draai hem met de klok mee tot de pijlen naar "lock" wijzen. je hoort een klikgeluid als de deksel goed vast zit.

Gebruik

Bedieningspaneel

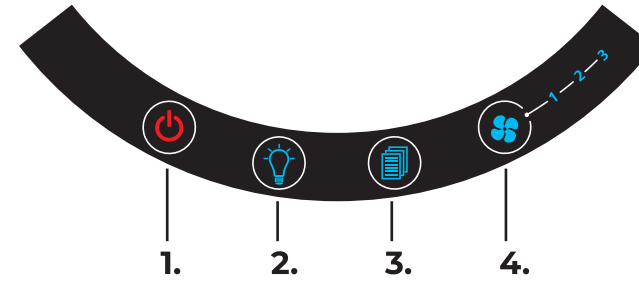

1. Aan/uit
2. Nachtlamp
3. Filter
4. Snelheid

1. Doe de stekker in het stopcontact. Alle knoppen zullen oplichten en de luchtreiniger maakt een geluid om aan te geven dat hij aangesloten is op een stroombron.
2. Druk op de aan-/uitknop om de luchtreiniger aan te zetten. De luchtreiniger staat automatisch in snelheidsstand 2.
3. Druk op de snelheidsknop om door de verschillende snelheidsniveaus te heen te gaan.
4. Druk op de nachtlamp om de helderheid van het licht in te stellen om of de nachtlamp uit te zetten. Je kan ook op de bovenkant van de luchtreiniger tikken om de helderheid aan te passen of om de nachtlamp uit te zetten. Tik twee keer op de bovenkant en het licht dimt. Tik twee keer op de bovenkant en het licht gaat uit. Tik nog een keer op de bovenkant om het licht weer aan te zetten.
5. Wanneer de filterknop oplicht moet de filter schoongemaakt of vervangen worden. De levensduur van de filter hangt af van de kwaliteit van de lucht in je huis en hoe regelmatig de luchtreiniger gebruikt wordt.

De filter vervangen

1. Zet de luchtreiniger uit en haal de stekker uit het stopcontact.
2. Zet de luchtreiniger ondersteboven op een zachte ondergrond.
3. Draai de deksel tegen de klok in om hem te openen. Verwijder de deksel.
4. Verwijder de oude filter door het lipje op de filter te pakken en naar je toe te trekken.
5. Verwijder het verpakkingsmateriaal van de nieuwe filter.
6. Plaats de nieuwe filter in de luchtreiniger met de lipjes naar buiten gedraaid. Zorg ervoor dat de pijlen op de behuizing en op de filter in een lijn staan.
7. Draai de deksel met de klok mee om hem weer vast te zetten.
8. Reset de filter. Druk 3 seconden op de filterknop  en het knopje zal oplichten. De filter is nu gereset.

Harde reset

- Als je de luchtreiniger in een ruimte met zeer verontreinigde lucht gebruikt zal de levensduur van de filter aanzienlijk korter zijn. je kan de filter ook vervangen als de filterknop niet oplicht.
1. Vervang de filter zoals eerder beschreven.
 2. Doe de stekker in het stopcontact en zet de luchtreiniger aan.
 3. Houd de filterknop 3 seconden ingedrukt en het knopje zal oplichten.
 4. Houd de filterknop 3 seconden ingedrukt en het knopje zal weer uitgaan. De luchtreiniger is nu gereset.

Onderhoud en Reiniging

- Maak de binnen- en buitenkant van de luchtreiniger regelmatig schoon om te zorgen dat er geen stof ophoopt.
- 1. Veeg de luchtreiniger schoon met een droge, schone doek.
- 2. Maakt de ventilatie in- en uitgang schoon met een droge, schone doek.

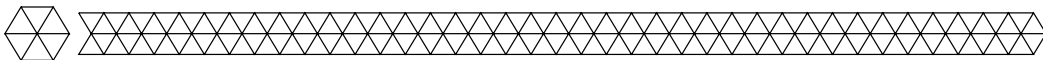

Probleem-oplossing

Probleem	Oorzaak	Oplossing
De luchtreiniger gaat niet aan.	De stekker zit niet in een stopcontact.	Doe de stekker in een stopcontact.
	Het stopcontact werkt niet goed.	Doe de stekker in een ander stopcontact.
	Er is nog niet op de aan-/uitknop gedrukt.	Druk op de aan-/uitknop om de luchtreiniger aan te zetten.
	Het stroomsnoer is beschadigd.	Stop gebruik en neem contact op met de klantenservice.
De luchtreiniger is beschadigd of werkt niet.		
De knoppen werken niet.	De stekker zit niet in een stopcontact.	Doe de stekker in een stopcontact.
	De luchtreiniger is beschadigd of werkt niet.	Stop gebruik en neem contact op met de klantenservice.
De luchtreiniger maakt een raar geluid als hij aanstaat.	De filters zijn vuil.	Vervang de filters.
	De filter is niet goed geplaatst.	Vervang de filter op de correcte manier.
	Er zit een object in de luchtreiniger dat er niet hoort.	Stop gebruik en neem contact op met de klantenservice. Maak de luchtreiniger niet open.
De luchtstroom is erg afgenomen.	De verpakking zit nog om de filter heen.	Verwijder het verpakkingsmateriaal
	De luchtreiniger staat in een lage snelheidsstand.	Druk op  om de snelheid aan te passen.
	De filters moeten vervangen worden.	Vervang de filters.
	Er is niet genoeg ruimte vrijgemaakt om de luchtreiniger heen.	Laat minstens 38 cm aan ruimte vrij rondom de luchtreiniger.
Slechte luchtreiniging	De filters moeten vervangen worden.	Vervang de filters.
	de ruimte is te groot.	Zet de luchtreinigers in ruimtes van max 12 m ²
	De luchtinlaat of de luchtuitlaat is geblokkeerd.	Verwijder de blockages.
	De filters zijn op de verkeerde manier geplaatst.	Plaats de filters op de juiste manier.
De filterknop licht nog steeds op nadat de filters zijn vervangen.	De luchtreiniger is op de verkeerde manier gereset.	Reset de luchtreiniger op de juiste manier.
De luchtreiniger gaat plotseling uit.	De luchtreiniger is beschadigd of kapot.	Stop gebruik en neem contact op met de klantenservice.

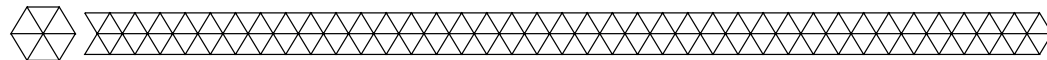

Opslag

- Bewaar de luchtreiniger op een droge, schone plek. Bewaar het apparaat niet in extreem hoge of lage temperaturen.

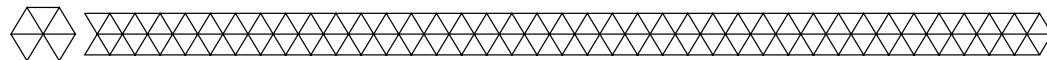

Weggoien - Recyclen

- Denk aan het milieu en lever een bijdrage aan een schonere leefomgeving! Gooi de luchtreiniger aan het einde van zijn levensduur niet weg met het normale huisvuil, maar lever het in op een door de overheid aangewezen inzamelpunt om het te laten recyclen.

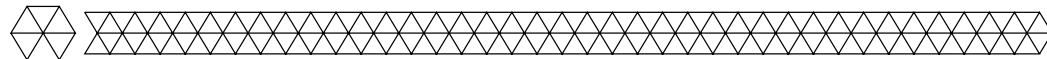

Service en Garantie

- Indien je service of informatie nodig hebt omtrent je product, schroom dan niet en stuur een e-mail naar service@lifegoods.nl
- Wij verlenen 2 jaar garantie op onze producten. De klant dient een aankoopbewijs te kunnen tonen en de garantie dient binnen een periode van 2 jaar na de aankoopdatum geldend te worden gemaakt. Let op de garantie geldt niet: bij schade veroorzaakt door onjuist gebruik of reparatie; voor aan slijtage onderhevige onderdelen; voor gebreken waarvan de klant bij aankoop op de hoogte was; bij defecten door eigen schuld van de klant, bij schade door derden.

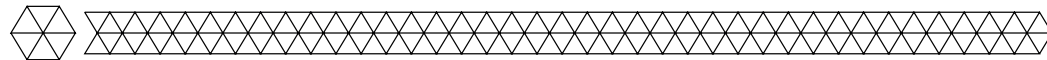

Disclaimer

- Veranderingen onder voorbehoud; specificaties kunnen veranderen zonder opgaaf van redenen.

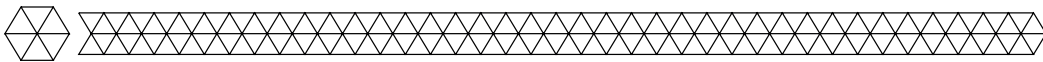

Introduction

- Thank you for choosing our LifeGoods product! Please always follow the instructions for safe usage. If you have any questions about the product or experience any problems, please contact us by email: service@lifegoods.nl
- The LifeGoods Air Purifier purifies the air in rooms up to 12m². Choose one of the three speed settings: low, medium, or high, and turn on the night light for an extra ambiance. The Air Purifier is BPA free and comes with an extra HEPA filter.

Warnings and Safety Instructions

- ⚠ Please ensure that the packaging is kept out of the reach of children! Risk of suffocation!
- ⚠ Make sure to keep this user manual. Read the manual carefully before using your LifeGoods Air Purifier!

General

- Be aware of the risks and consequences resulting from misuse of the Air Purifier. Misuse of the Air Purifier can result in personal injury, or destruction of the device.
- Use the Air Purifier only for purposes described in this user manual.
- If the Air Purifier malfunctions, is dropped or (appears to be) damaged in any manner, do NOT use the product and contact Customer Service.
- The Air Purifier is designed and intended for private, non-commercial use only.
- When you are not using the Air Purifier, turn the device off and disconnect the device from the power socket.
- This device does not remove carbon monoxide (CO) or radon (Rn). It cannot be used as a safety device to prevent or clean up accidents with combustion processes and hazardous chemicals.
- This Air Purifier should not be used as a substitute for kitchen or bathroom ventilation or vacuum cleaning.

Persons and Use

- The Air Purifier can be used by children if they have been given supervision or instruction concerning use of the appliance in a safe way and if they understand the hazards involved. Cleaning and user maintenance shall not be made by children unless they are supervised.
- The Air Purifier can be used by persons with reduced physical, sensory or mental capabilities or lack of experience and knowledge if they have been given supervision or instruction concerning use of the appliance in a safe way and understand the hazards involved.
- Children shall not play with the appliance.
- Always place the Air Purifier on a flat, level surface. Never place the Air Purifier on a soft surface such as a bed or a sofa.
- Do not place the Air Purifier directly below an air conditioner to prevent any moisture from getting into the purifier.
- Allow 38 cm (15 inches) of clearance on all sides of the purifier.
- Do NOT use the Air Purifier in or near a bath, shower, swimming pool, or over a basin filled with water.
- Do NOT operate the device with damp or wet hands and do NOT touch the power cord with damp or wet hands. Do NOT submerge the Air Purifier in water. If water does get inside the casing, turn the product off immediately and contact our customer service.
- Keep the Air Purifier away from moisture, heat and in or close to areas where the surrounding temperature is relatively hot (e.g. stoves or other sources of heat). Do not place open flames, including candles, directly in front of the purifier.
- Do not use the Air Purifier in a room with major indoor temperature changes. This can cause condensation to build up inside the appliance.
- Do not use the Air Purifier in an enclosed space where flammable, combustible, or explosive gasses are present.
- Do not use the Air Purifier in areas where toxic vapors, flammable dust or oxygen tanks are present.
- Do not use the Air Purifier with indoor smoke-type insect repellents or in places with oily residues, burning incense, or chemical fumes.

- Keep all objects away from the air intake grill. Do not insert fingers or objects into the air outlet.
- Do NOT cover the Air Purifier when it is switched on. Never objects on top of or against the Air Purifier. This poses a risk of fire, electric shock or injury.
- The Air Purifier should only be used in rooms with temperatures between -10°C and 40°C.

Electronics

- Do NOT reconstruct, repair or disassemble the Air Purifier. This can damage the device. For safety reasons, these parts may only be replaced by authorized service personnel. In order to prevent hazards, always send the Air Purifier to the service centre for repairs.
- Make sure your outlet supplies the correct power voltage to avoid damage to the Air Purifier.
- Always check the power cord and plug before using the Air Purifier. Do NOT operate the product if the cord or plug are damaged. A damaged cord or plug must be replaced by a qualified person in order to avoid damages and personal injuries.
- If the power fails during usage, turn off the Air Purifier immediately and pull the plug from the socket.
- Do NOT disconnect the Air Purifier from its power supply by pulling the cable.
- Do NOT carry or pull the device by its cable.
- Make sure that you do NOT trip over the cable. The cable should not be kinked, trapped or twisted. Do not let the cord hang over the edge of a table or counter, or touch a hot surface.
- Do not run the power cord under carpeting. Do not cover cords with throw rugs, runners or similar coverings. Do not route the cord under furniture or appliances. Place the power cord away from high-traffic areas.
- Do not use an extension cord with this product.

Other

- Always unplug the Air Purifier from the power supply before servicing.
- The Air Purifier should be inspected frequently. Dirt that has collected should be removed regularly to prevent excessive accumulation that may result in flashover or fire.
- Do not clean the device with water or any other fluid to prevent electric shock or electrical fires.
- Only use the LifeGoods HEPA-filters as replacement filters for this Air Purifier. Do not attempt to use other filters, they may damage the device.

Receiving Your Shipment

- When receiving your shipment, make sure that the contents are consistent with the packing list. Notify your distributor of any missing items. If the equipment appears to be damaged, file a claim immediately with the carrier and notify your distributor at once, giving a detailed description of any damage. Save the damaged packing container to substantiate your claim.

Contents of Package

- LifeGoods Air Purifier - Model LG1112 - EAN 8720195252139

Included Accessories

- 1x User Manual
- 1x HEPA Filter

Product Features

Product Overview

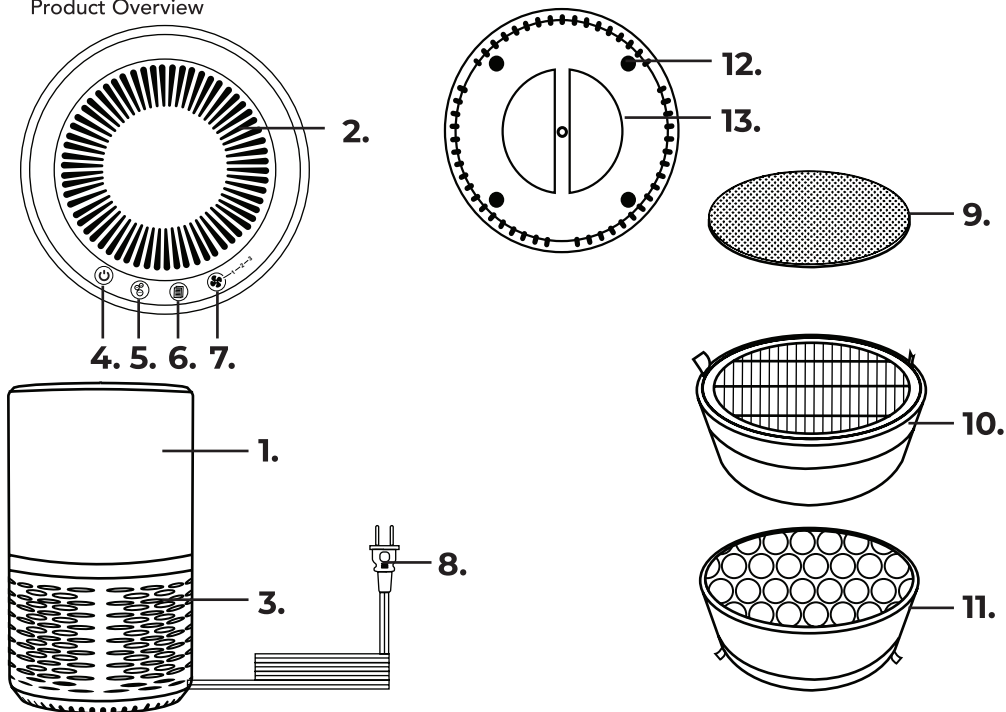

- | | |
|------------------------|-----------------------------|
| 1. Housing | 7. Fan Speed Button |
| 2. Air Outlet | 8. Power Cord |
| 3. Air Inlet | 9. Pre-Filter |
| 4. Power Button | 10. HEPA Filter |
| 5. Night Light Button | 11. Activated Carbon Filter |
| 6. Filter Reset Button | 12. Filter Cover |
| | 13. Anti Skid-Pads |

Technical Data

Size	20 x 19 x 32 cm	HEPA Filter	H13, 99.9%
Weight	2.35 kg	Fan Speed	3 levels: Slow, Medium, High
Colour	Wit	Noise Level	28dB-49dB
Material	Plastic	Applicable Area	8-12m ²
Cable Length	180 cm	CADR	70m ³ /h
Input - Frequency	220-240V ~ 50/60Hz	Min-max Temperature	-10°C and 40°C.
Power	25W		

Other Features

- BPA Free;
- Night Light Button;
- The Activated Carbon Filter absorbs smoke along with any unpleasant odours.

Operating Instructions

- ⚠ Always place the Air Purifier on a flat, level surface. Never place the Air Purifier on a soft surface such as a bed or a sofa.
- ⚠ Do not place the Air Purifier directly below an air conditioner to prevent any moisture from getting into the purifier.
- ⚠ Allow 38 cm (15 inches) of clearance on all sides of the purifier.

Before First Use

- The Air Purifier comes with all filters already installed. You have to remove the packaging of the filter before you can use the appliance. Remove all filters, unpack them and place them back into the Air Purifier as described below:

1.

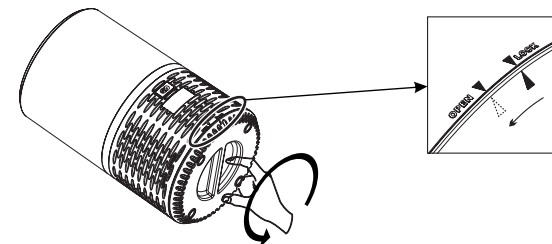

Place the Air Purifier upside down on a soft cloth to avoid scratching. Turn the cover on the bottom of the device counterclockwise until the arrows align and point to "open".

2.

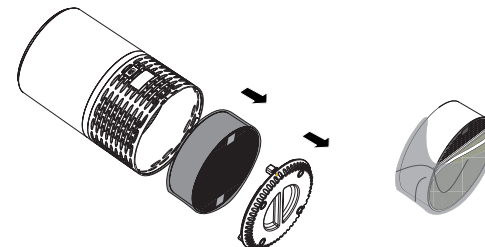

Remove the cover and take out the filters. Remove the packaging material from the filter.

3.

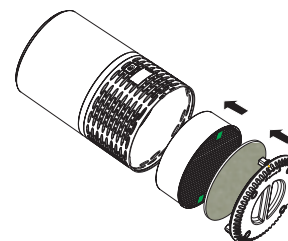

Put the filter back in place. Make sure that the side with the tag is pointing towards you.

4.

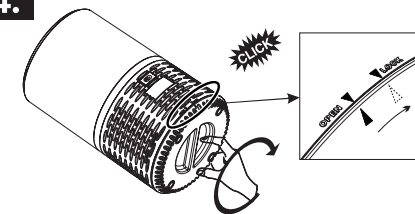

Put the cover back and turn it to the "lock" position. You will hear a "click" sound when the cover is securely fastened.

Use

Control Panel

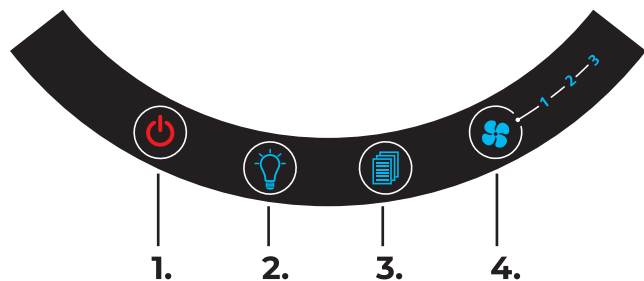

1. Aan/uit
2. Nachtlamp
3. Filter
4. Snelheid

1. Plug the Air Purifier into a powered electrical outlet. All buttons will light up and the Air Purifier will chime to indicate that it is connected to a power source.
2. Tap the On/Off button to turn on the Air Purifier. It will start producing fresh air on speed level 2 (medium)
3. Tap the speed button to cycle through and adjust the speed level.
4. Tap the night light button to adjust the brightness or turn off the built-in night light. You can also tap the center of the outlet cover to adjust the brightness or turn the light off. Tap the cover once and the light will be dimmer, tap it twice and the light will go off. Tap it again to turn the light back on.
5. When the filter light turns on, the filter needs to be cleaned or replaced. The lifetime of the filter depends on the quality of the air in your house and how often the Air Purifier is used. Using the Air Purifier in a humid environment will reduce the lifetime of the HEPA filter.

Replacing the Air Filter

1. Turn off and unplug the Air Purifier.
2. Turn the Air Purifier upside down on a soft cloth.
3. Turn the base cover counterclockwise to the open position. Remove the base cover.
4. Remove the old filter by grabbing the filter tag and pulling it towards you.
5. Remove the packaging material of the new filter.
6. Place the new filter into the Air Purifier with the pull tabs facing out. Make sure that the arrows on the housing and filter cover align.
7. Turn the base cover clockwise to the lock position.
8. Reset the filter's lifetime. Press and hold the filter reset button  for 3 seconds. The filter light will turn off. The reset is complete.

Performing a hard reset

- When using the air purifier in an environment of heavy pollution, the lifespan of the air filters may be significantly reduced. You can change the filters even if the filter reset button does not light up.
1. Replace the air filters as mentioned in the section above.
 2. Plug in the Air Purifier and turn it on.
 3. Press and hold the filter reset button for 3 seconds, and it will light up.
 4. Press and hold the filter reset button again for 3 seconds and it will turn off. The reset is now complete.

Maintenance and Cleaning

- Regularly clean the inside and outside of the body to prevent dust from collecting on the inside and outside.
1. Wipe away dust with a soft and dry cloth.
 2. Clean the air inlet and the air outlet with a soft dry cloth.

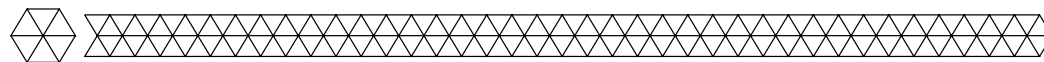

Troubleshooting

Problem	Cause	Solution
Air Purifier does not power on.	Unit is not plugged into an electrical outlet.	Connect the plug to a powered electrical outlet.
	Outlet is not working properly.	Try plugging the Air Purifier into a different outlet.
	Power button has not been pressed after plugging in the Air Purifier.	Press the On/Off button once to turn on the Air Purifier.
	Power cord is damaged.	Immediately discontinue use and contact Customer Support.
Air Purifier is defective or malfunctioning.		
Air Purifier does not respond to button controls.	Air Purifier is not plugged into an outlet.	Connect the plug to a powered electrical outlet.
	Air Purifier is defective or malfunctioning.	Immediately discontinue use and contact Customer Support.
Air Purifier makes an unusual noise while operating.	Air filters are dirty.	Replace the Air Filters as instructed in the Replace the Air Filter.
	Filter does not fit properly.	Properly place filter.
	Foreign object inside the unit.	Immediately discontinue use and contact Customer Support. Do not attempt to open the Air Purifier.
Significantly reduced airflow	Filter packaging has not been removed.	Remove packaging from the filter before use.
	Fan speed is low.	Press  to adjust fan speed.
	Air filters need to be replaced.	Replace the air filters.
	Not enough clearance on all sides of the purifier.	Ensure there is at least 38 cm of clearance on all sides of the purifier.
Poor air purification quality.	Air filters need to be replaced.	Replace the air filters.
	Room is too large for the air purifiers applicable area.	Ensure the room is smaller than 12 m ² .
	Air inlet or outlet is blocked.	Remove the objects blocking the air inlet and outlet.
	Filters are not properly placed in housing.	Properly place filters.
Filter reset button is still illuminated after replacing the air filters.	The air purifier has been reset incorrectly	Properly reset the air purifier.
Air purifier turns on, then suddenly turns off.	Air purifier is defective or malfunctioning.	Immediately discontinue use and contact Customer Support.
Air Purifier beeps repeatedly after being powered on or plugged in.		

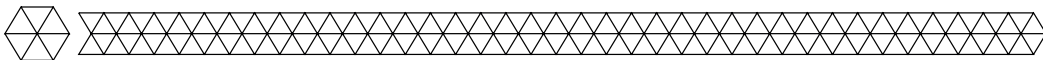

Storage

- Store the Air Purifier in a clean and dry place. Do not store the device in extreme high or extreme low temperatures.

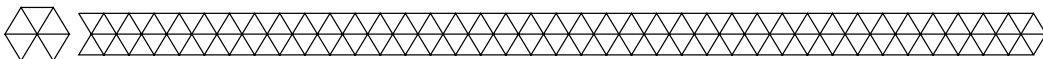

Disposal - Recycle

- Contribute to a cleaner living environment! Do not dispose of the Air Purifier with the household waste. For proper recycling, please contact your local authority or your household waste disposal service for further details on your nearest designated collection point.

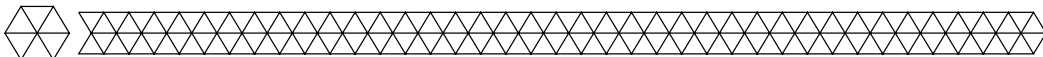

Service and Warranty

- If you need service or information regarding your product, please contact the LifeGoods Customer Support at service@lifegoods.nl
- LifeGoods provides a 2 year warranty on its products. To obtain service during the warranty period, the product needs to be returned with a proof of purchase. Product defects have to be reported within 2 years from the date of purchase. This warranty does not cover: damages caused by misuse or incorrect repair; parts subject to wear; defects that the customer was aware of at the time of purchase; damages or defects caused by customer neglect; damages or defects caused by third parties.

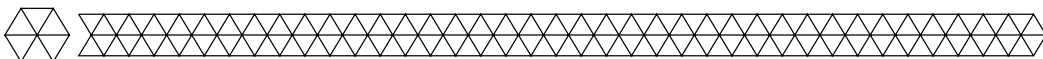

Disclaimer

- Changes reserved; specifications are subject to change without stating grounds for doing so.

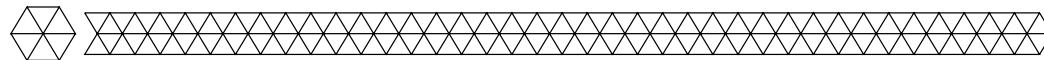

Introduction

- Merci d'avoir choisi ce produit de LifeGoods ! Suivez toujours les instructions pour une utilisation sûre. Si vous avez des questions sur le produit ou si vous rencontrez des problèmes, veuillez nous contacter par courrier électronique : service@lifegoods.nl
- Le purificateur d'air de LifeGoods purifie l'air dans des espaces mesurant jusqu'à 12 m². Choisissez l'un des trois réglages de vitesse : bas, moyen ou haut et utilisez la veilleuse pour l'éclairer. Le purificateur d'air est sans BPA et un filtre HEPA supplémentaire est fourni.

Avertissements et consignes de sécurité

 **Veillez à ce que l'emballage soit tenu hors de portée des enfants ! Risque d'étouffement !**

 **Veillez à conserver ce manuel d'utilisation. Avant d'utiliser votre le purificateur d'air, lisez ce qui suit :**

Général

- Faites attention aux risques et aux conséquences liés à la maltraitance du purificateur d'air. La maltraitance du purificateur d'air peut entraîner des dommages corporels et des dégâts à l'appareil.
- Utilisez le purificateur d'air uniquement pour les buts indiqués dans ce manuel.
- Si le purificateur d'air ne fonctionne pas correctement ou si l'appareil est tombé ou endommagé, NE L'UTILISEZ PAS et consultez le service à la clientèle.
- Le purificateur d'air est conçu pour l'usage privé. Ne l'utilisez pas pour des fins commerciales.
- Pendant que vous n'utilisez pas le purificateur d'air, éteignez l'appareil et retirez la fiche de la prise électrique.
- Cet appareil ne peut pas supprimer de monoxyde de carbone (Co) ou de Radon (Rn). Le purificateur d'air ne peut pas être utilisé comme un dispositif de sécurité pour nettoyer des accidents avec le processus de combustion et des substances chimiques dangereuses.
- Le purificateur d'air ne doit pas être utilisé comme substitut de la ventilation de cuisine ou salle de bain ou comme substitut d'un aspirateur.

Personnes et utilisation

- Cet appareil peut être utilisé par des enfants s'ils sont supervisés ou s'ils ont reçu des instructions concernant l'utilisation de l'appareil d'une manière sûre et s'ils comprennent les risques liés à l'utilisation. Le nettoyage et la maintenance de l'appareil ne peut pas être fait par des enfants sauf s'ils sont supervisés.
- Gardez l'appareil et le cordon d'alimentation hors de la portée des enfants.
- Des enfants et des personnes ayant un handicap physique ou mental, des personnes qui n'ont pas d'expérience avec cet appareil et des personnes qui n'ont pas de connaissance sur cet appareil peuvent utiliser cet appareil. Utilisation de l'appareil est uniquement permis ces personnes sont supervisées ou s'ils ont reçu des instructions concernant l'utilisation de l'appareil d'une manière sûre et s'ils comprennent les risques liés à l'utilisation.
- Les enfants ne doivent pas jouer avec l'appareil.
- Placez le purificateur d'air toujours sur une surface plane et lisse. Ne placez jamais le purificateur d'air sur une surface douce comme un lit ou un canapé.
- Ne placez jamais le purificateur d'air directement au-dessous d'un climatiseur pour éviter que la moisissure puisse entrer dans le purificateur.
- Gardez au moins 38 cm (15 po) libre autour de tous les côtés du purificateur d'air.
- N'UTILISEZ PAS le purificateur d'air à proximité d'un bain, une douche, une piscine ou un lavabo rempli d'eau.
- Assurez-vous que l'appareil N'ENTRE PAS en contact avec de l'eau. NE PLONGEZ PAS l'appareil dans l'eau. S'il entre quand même de l'eau sur ou dans l'appareil, éteignez l'appareil immédiatement et contactez notre service clientèle.
- NE TOUCHEZ PAS l'appareil et le cordon d'alimentation avec des mains mouillées.
- Gardez l'appareil loin d'humidité, de chaleur, des espaces où la température est élevée et des sources de chaleur comme des fours. Ne placez pas de flammes ouvertes, incluant des bougies, directement devant le purificateur d'air.
- N'utilisez pas le purificateur d'air dans des lieux soumis à des changements de température majeurs. Cela peut entraîner que la condensation s'accumule dans l'appareil.

- N'utilisez pas le purificateur d'air dans des zones où des vapeurs toxiques, des poussières inflammables ou des réservoirs d'oxygène sont présents.
- N'utilisez pas le purificateur d'air dans des zones avec des insectifuges intérieurs qui fonctionnent avec de la fumée. N'utilisez pas l'appareil dans des zones avec des résidus huileux, un encens brûlant ou de la fumée chimique.
- Gardez tous les objets éloignés de la grille d'entrée d'air. N'introduisez pas les doigts ou des objets dans la sortie d'air.
- Ne couvrez pas le purificateur d'air quand c'est activé. Ne placez jamais d'objets sur ou près de l'appareil. Cela peut entraîner un risque d'incendie, une décharge électrique, des dommages corporels ou des dégâts à l'appareil.
- Le purificateur d'air peut être utilisé uniquement dans des chambres avec une température ambiante entre -10°C et 40°C.

Équipement électrique

- NE DÉMONTÉZ PAS le purificateur d'air. NE RÉPAREZ OU RESTAUREZ PAS l'appareil. Cela peut entraîner des dégâts à l'appareil. Pour votre propre sécurité, les pièces peuvent être remplacées seulement par personnel de maintenance autorisé. Envoyez toujours le purificateur d'air à un centre de service pour des réparations pour prévenir des dégâts et des dommages corporels.
- Assurez-vous que la tension du réseau qui est indiquée sur l'image indication-modèle, correspond à celle de votre réseau électrique avant que vous branchiez le purificateur d'air.
- Contrôlez le cordon d'alimentation et la fiche régulièrement pour des signes de dommages ou d'usure.
- En cas de dommages ou d'usure, N'UTILISEZ PAS le purificateur d'air et laissez remplacer ou réparer le cordon et / ou la fiche par personnel de maintenance autorisé.
- En cas de coupure d'électricité lors de l'utilisation, éteignez le purificateur d'air immédiatement et retirez le cordon d'alimentation de la prise électrique.
- NE TIREZ PAS sur le cordon d'alimentation pour débrancher la fiche de la prise électrique.
- NE DÉPLACEZ PAS l'appareil en tirant sur le cordon d'alimentation et NE DÉFORMEZ PAS le cordon d'alimentation.
- Assurez-vous que vous ne trébuchez pas sur le cordon et que le cordon N'EST PAS brisé, déformé ou accroché. Ne pendez pas le cordon d'alimentation au bord du comptoir ou de la table, assurez-vous que le cordon d'alimentation n'entre pas en contact avec des surfaces chaudes.
- Ne passez pas le cordon d'alimentation sous la moquette. Ne couvrez pas le cordon avec des tapis, des chemins d'escalier ou des couvertures similaires. Ne passez pas le cordon sous vos meubles ou appareils. Placez le cordon d'alimentation loin des zones très fréquentées.
- N'utilisez pas une rallonge avec ce produit.

Autres

- Retirez toujours le purificateur d'air de l'alimentation électrique avant l'entretien.
- Le purificateur d'air doit être contrôlé fréquemment. Les salissures qui se sont accumulées dans l'appareil doivent être enlevées fréquemment pour éviter une accumulation excessive qui peut aboutir à un contournement ou un feu.
- Ne nettoyez pas l'appareil avec de l'eau ou un autre liquide pour éviter une décharge électrique ou des feux électriques.
- Utilisez uniquement le filtre HEPA de LifeGoods pour remplacer le filtre du purificateur d'air. N'essayez pas d'utiliser d'autres filtres, ils peuvent endommager l'appareil.

Recevoir la livraison

- Contrôlez si le contenu de la boîte correspond au bon de livraison quand vous recevez la livraison. Informez votre fournisseur s'il manque des pièces. Quand il semble que l'équipement est endommagé, portez immédiatement plainte au transporteur et lui donnez une description détaillée des dommages. Gardez les emballages endommagés pour étayer votre plainte.

Contenu de la boîte

- LifeGoods Purificateur d'air - Modèle LG1112 - EAN 8720195252139
- Accessoires inclus**
- 1x Manuel d'utilisation
- 1x Filtre HEPA

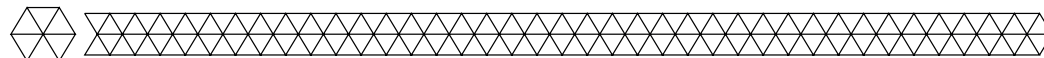

Caractéristiques du produit

Description du produit

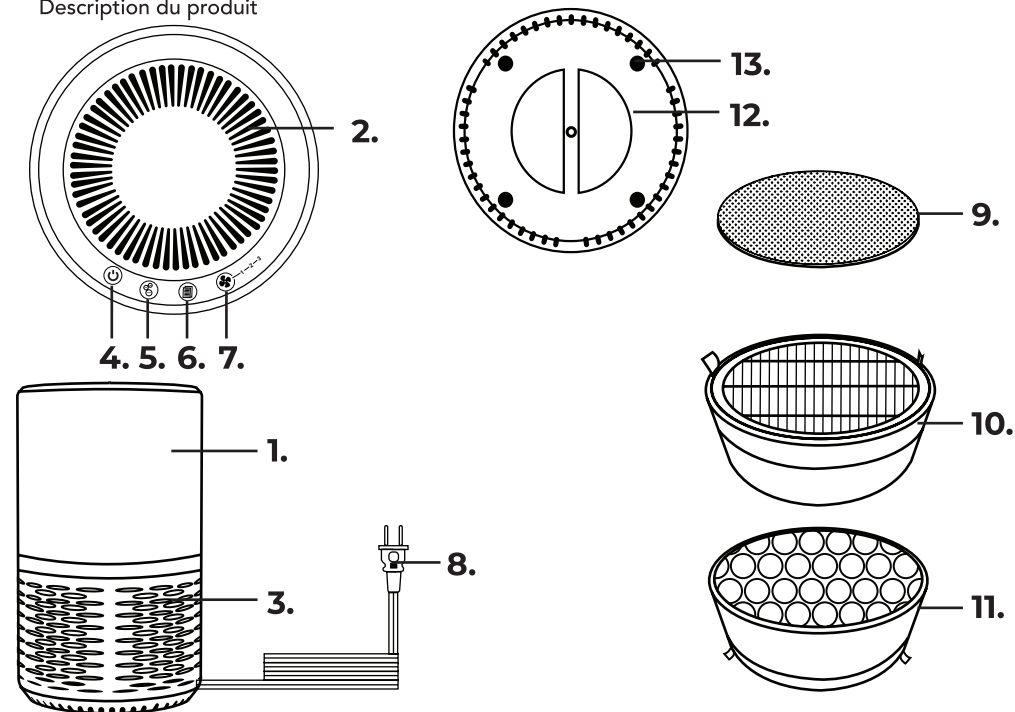

- | | |
|---|-------------------------------------|
| 1. Boîtier | 7. Bouton de vitesse du ventilateur |
| 2. Sortie d'air | 8. Cordon d'alimentation |
| 3. Entrée d'air | 9. Préfiltre |
| 4. Bouton d'alimentation | 10. Filtre HEPA |
| 5. Bouton de veilleuse | 11. Filtre à charbon actif |
| 6. Bouton de réinitialisation du filtre | 12. Couverture du filtre |
| | 13. Pieds antidérapants |

Données techniques

Taille	20 x 19 x 32 cm	Filtre HEPA	H13, 99.9%
Poids	2.35 kg	Vitesse du ventilateur	3 niveaux : Bas, Moyen, Haut
Couleur	Blanc	Niveau sonore	28dB-49dB
Matériel	Plastique	Surface desservie	8-12m ²
Longueur du cordon	180 cm	CADR (taux de distribution d'air pur)	70m ³ /h
Tension Nominale / Fréquence	220-240V ~ 50/60Hz	Température min-max	-10°C et 40°C
Puissance Nominale	25W		

Autres caractéristiques

- Sans BPA ;
- Bouton de veilleuse ;
- Le filtre à charbon actif absorbe de la fumée et des odeurs désagréables.

Instructions d'utilisation

- ⚠ Placez le purificateur d'air toujours sur une surface plane et lisse. Ne placez jamais le purificateur d'air sur une surface douce comme un lit ou un canapé.
- ⚠ Ne placez jamais le purificateur d'air directement au-dessous d'un climatiseur pour éviter que la moisissure puisse entrer dans le purificateur.
- ⚠ Gardez au moins 38 cm (15 po) libre autour de tous les côtés du purificateur d'air.

Avant la première utilisation

- Tous les filtres sont déjà installés dans le purificateur d'air. Vous devez retirer l'emballage des filtres avant que vous puissiez utiliser l'appareil. Retirez tous les filtres, déballez-les et replacez-les dans le purificateur d'air comme décrit ci-dessous :

1.

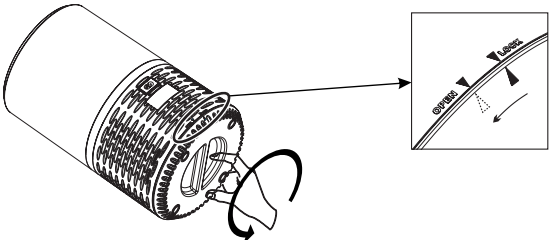

Placez le purificateur d'air à l'envers sur un chiffon doux pour éviter les rayures. Tournez le couvercle au fond de l'appareil jusqu'à ce que les flèches s'alignent et pointent vers "open".

2.

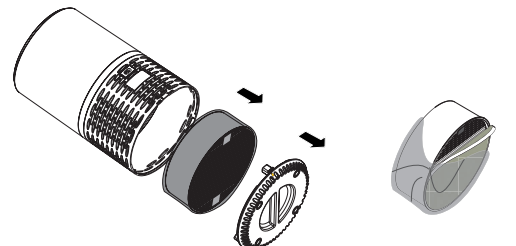

Enlevez le couvercle et retirez la combinaison de filtres. Retirez le matériau d'emballage du filtre.

3.

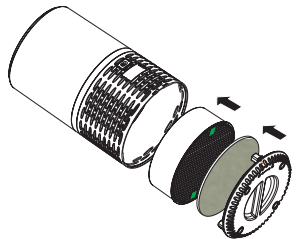

Remettez le filtre en place. Assurez-vous que le côté avec le marqueur est orienté vers vous.

4.

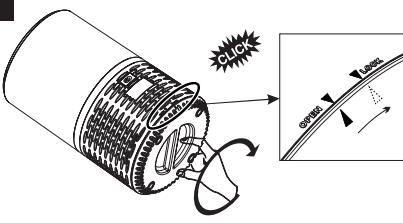

Remettez le couvercle en place et tournez-le vers "lock". Vous entendrez un bip lorsque le couvercle est correctement attaché.

Utiliser

Panneau de contrôle

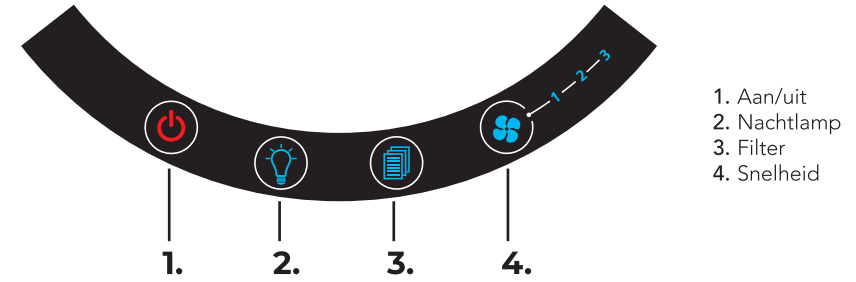



1. Branchez le purificateur d'air à l'alimentation électrique. Tous les boutons s'allumeront et le purificateur sonnera pour indiquer qu'il est branché à l'alimentation électrique.
2. Appuyez sur le bouton marche/arrêt pour allumer le purificateur d'air. L'appareil commence à produire l'air frais au niveau de vitesse 2 (Moyen).
3. Appuyez sur le bouton de vitesse pour basculer entre et ajuster le niveau de vitesse.
4. Appuyez sur le bouton de veilleuse pour ajuster la luminosité ou pour allumer la veilleuse intégrée. Vous pouvez également appuyer sur le centre du couvercle de sortie d'air pour ajuster la luminosité ou pour éteindre la lumière. Appuyez une fois sur le couvercle et la lumière baissera, appuyez deux fois sur le couvercle et la lumière s'éteindra. Appuyez encore une fois sur le couvercle et la lumière se rallumera.
5. Si le témoin du filtre s'allume, le filtre doit être nettoyé ou remplacé. La durée de vie du filtre dépend de la qualité de l'air dans votre maison et de la fréquence d'utilisation du purificateur d'air. Utiliser le purificateur d'air dans un environnement humide réduira la durée de vie du filtre HEPA.

Remplacer le filtre à air

1. Éteignez et débranchez le purificateur d'air.
2. Placez le purificateur d'air à l'envers sur un chiffon doux.
3. Tournez le couvercle de la base dans le sens anti-horaire jusqu'à la position 'open'. Enlevez le couvercle de la base.
4. Retirez le filtre précédent en saisissant le marqueur du filtre et en l'appuyant vers vous.
5. Enlevez le matériau d'emballage du nouveau filtre.
6. Placez le nouveau filtre dans le purificateur d'air avec les marqueurs vers l'extérieur. Assurez-vous que les flèches sur le boîtier et le filtre s'alignent.
7. Tournez le couvercle de la base dans le sens horaire vers la position 'lock'.
8. Réinitialisez la durée de vie du filtre. Appuyez sur le bouton  pendant 3 secondes. Le témoin du filtre s'éteindra. La réinitialisation est terminée.

Effectuer une réinitialisation matérielle

- Si vous utilisez le purificateur d'air dans un environnement de pollution grave, la durée de vie du filtre peut diminuer considérablement. Vous pouvez remplacer le filtre même si  ne s'allume pas.
1. Remplacez les filtres comme décrit ci-dessus.
 2. Éteignez et débranchez le purificateur d'air.
 3. Appuyez sur  pendant 3 secondes et le témoin s'allumera.
 4. Appuyez encore sur  pendant 3 secondes et le témoin s'éteindra. La réinitialisation est terminée.

Entretien et nettoyage

- Nettoyez régulièrement l'intérieur et l'extérieur du boîtier pour éviter que la poussière s'accumule sur l'intérieur et l'extérieur.
1. Essuyez la poussière avec un chiffon doux et sec.
 2. Nettoyez l'entrée et la sortie d'air avec un chiffon doux.

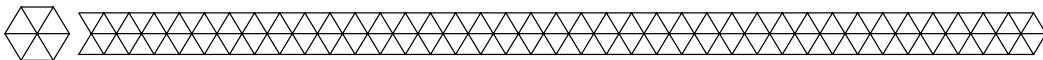

Dépannage

Problème	Cause probable	Solution
Le purificateur d'air ne s'allume pas.	L'unité n'est pas branchée à une prise électrique.	Branchez la fiche à une prise électrique alimentée.
	La prise ne fonctionne pas correctement.	Essayez de brancher le purificateur d'air à une autre prise.
	Le bouton d'alimentation n'est pas appuyé après avoir branché le purificateur d'air.	Appuyez une fois sur le bouton marche/arrêt pour allumer le purificateur d'air.
	Le cordon d'alimentation est endommagé.	Cesser d'utiliser l'appareil immédiatement et contactez le service clientèle.
Le purificateur d'air est défectueux ou ne fonctionne pas correctement.	Le purificateur d'air est défectueux ou ne fonctionne pas correctement.	Cesser d'utiliser l'appareil immédiatement et contactez le service clientèle.
	Le purificateur d'air n'est pas branché à une prise.	Branchez la fiche à une prise électrique alimentée.
Le purificateur d'air ne répond pas aux boutons de contrôle.	Le purificateur d'air n'est pas branché à une prise.	Branchez la fiche à une prise électrique alimentée.
	Le purificateur d'air est défectueux ou ne fonctionne pas correctement.	Cesser d'utiliser l'appareil immédiatement et contactez le service clientèle.
Le purificateur d'air fait un bruit inhabituel pendant l'utilisation.	Les filtres à air sont sales.	Remplacez les filtres à air comme indiqué dans 'Remplacer le filtre à air'.
	Le filtre n'est pas correctement en place.	Placez le filtre correctement en place.
	Il y a des objets étranges dans l'unité.	Cesser d'utiliser l'appareil immédiatement et contactez le service clientèle. N'essayez pas d'ouvrir le purificateur d'air.
Débit d'air considérablement réduit.	L'emballage du filtre n'est pas enlevé.	Retirez le filtre de l'emballage avant que vous l'utilisiez.
	La vitesse du ventilateur est basse.	Appuyez sur  pour ajuster la vitesse du ventilateur.
	Les filtres à air doivent être remplacés.	Remplacez tous les filtres.
	Il n'y a pas suffisamment d'espace libre autour du purificateur.	Gardez au moins 38 cm libre autour de tous les côtés du purificateur d'air.
Mauvaise qualité de purification d'air.	Les filtres à air doivent être remplacés.	Remplacez tous les filtres.
	La chambre est trop grande pour la surface desservie du purificateur d'air.	Assurez-vous que la chambre est trop petite que 12 m ² .
	La sortie ou l'entrée d'air est bloquée.	Enlevez les objets qui bloquent l'entrée ou la sortie.
	Le filtre n'est pas correctement en place.	Placez le filtre correctement en place.

Problème	Cause probable	Solution
Le bouton de réinitialisation du filtre reste allumé après avoir remplacé les filtres à air.	Le purificateur d'air a été réinitialisé incorrectement.	Réinitialisez le purificateur d'air correctement.
Le purificateur d'air s'allume et puis s'éteint soudainement.	Le purificateur d'air est défectueux ou ne fonctionne pas correctement.	Cesser d'utiliser l'appareil immédiatement et contactez le service clientèle.
Le purificateur d'air sonne à répétition après avoir allumé ou branché.		

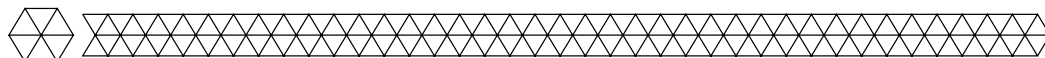

Stockage

- Rangez le purificateur d'air dans un endroit propre et sec. Ne le rangez pas dans des lieux soumis à des températures extrêmement élevées ou extrêmement basses.

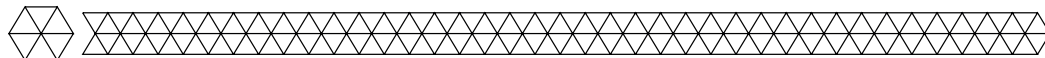

Élimination - Recyclage

- Contribuez à un environnement de vie plus propre ! Ne jetez pas le purificateur d'air avec les ordures ménagères. Pour un recyclage approprié, veuillez apporter le produit à un point de collecte désigné. Veuillez contacter le service d'élimination des déchets ménagers local pour obtenir de plus amples informations sur le point de collecte désigné le plus proche.

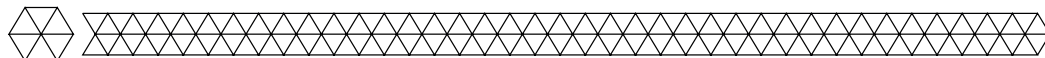

Service et garantie

- Si vous avez besoin d'un service ou d'informations concernant votre produit, veuillez contacter le service clientèle de LifeGoods à l'adresse service@lifegoods.nl
- LifeGoods offre une garantie de 2 ans sur ses produits. Pour obtenir un service pendant la période de garantie, le produit doit être retourné avec une preuve d'achat. Les défauts du produit doivent être signalés dans un délai de deux ans à compter de la date d'achat. Cette garantie ne couvre pas : les dommages causés par une mauvaise utilisation ou une réparation incorrecte ; les pièces d'usure ; les défauts dont le client avait connaissance au moment de l'achat ; les dommages ou défauts causés par la négligence du client ; les dommages ou défauts causés par des tiers.

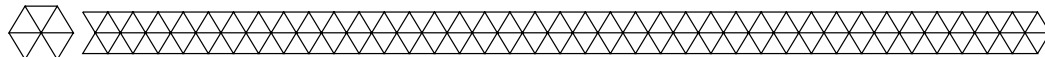

Clause de non-responsabilité

- Sous réserve de modifications ; les spécifications peuvent être modifiées sans justification.

