

User manual
Bedienungsanleitung
Instrukcja obsługi
Manuale d'uso
Manuel de l'Utilisateur
Manual de usuario
Handleiding
Посібник користувача
Vartotojo vadovas
Korisnički priručnik

Planeet Chef

EN DE PL IT FR
ES NL UK LT HR



ZEEGMA

A

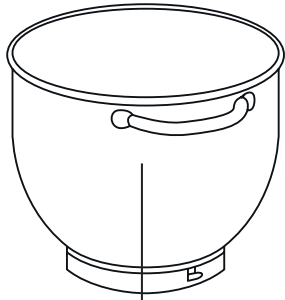

5

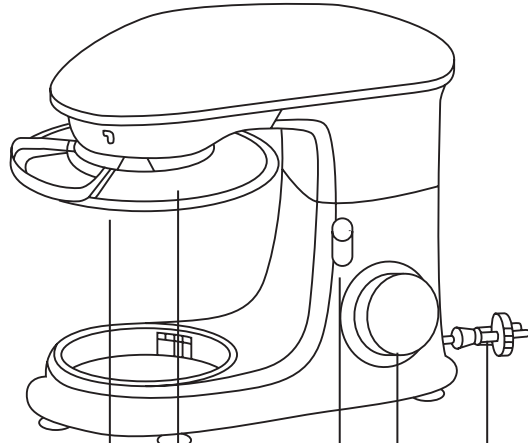

1

9

2

3

4



6

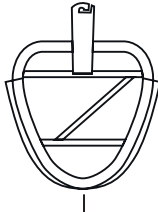

7

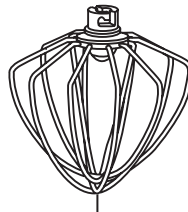

8

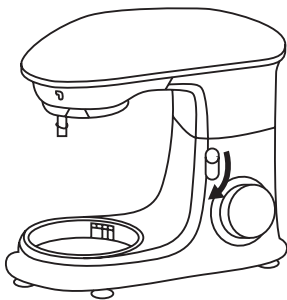

1

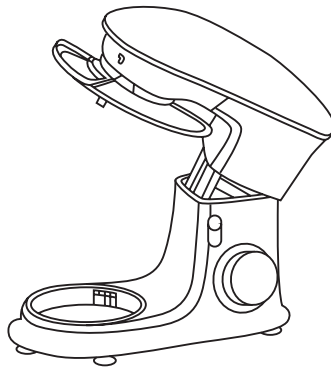

2

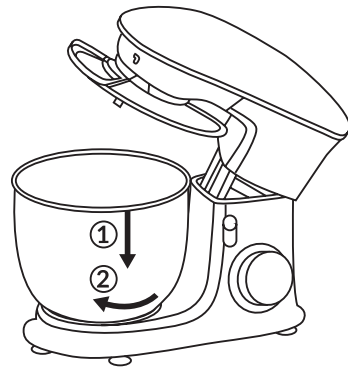

3

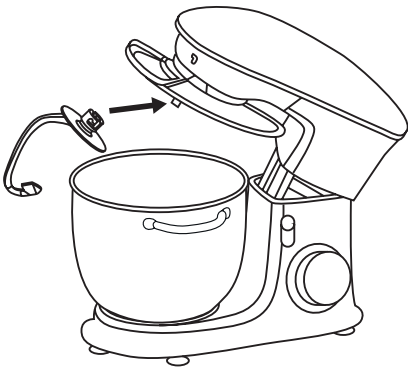

4

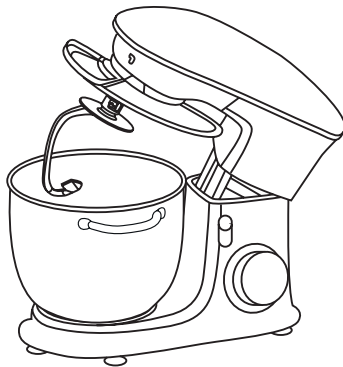

5

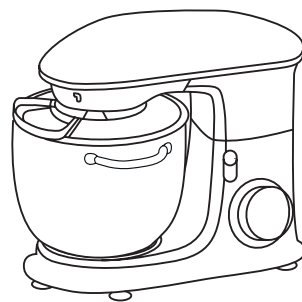

6

Introduction

Dear customer!

Thank you for placing trust in us and choosing Zeegma.

We provide you with a product perfect for everyday use thanks to the use of high-quality materials and modern solutions.

We are convinced that the product will satisfy your requirements as it has been designed with utmost care.

Before you use the product, please read this manual carefully.

Should you have any remarks or questions concerning the product, please do not hesitate to contact us:

support@zeegma.com

Please read this manual before you start using the product to see its functions and use them in accordance with intended use.

1. Before you start using the device, please read the manual and follow its tips. The manufacturer shall not be held responsible for damage arising from use of the device at variance with the intended use or damage arising from wrong use of the product. The operating manual must be kept for future reference.
2. The device is intended for home use only. It must not be used for other purposes, at variance with the intended use. The product is not intended for commercial use. The product must not be used outdoors.
3. The device must be kept away from sharp edges, sources of heat and moisture. It must not be exposed to direct sunlight.
4. Do not immerse the product in water or other liquids.
5. Do not use the device if your hands are wet. If the product is wet, immediately unplug it.
6. After use, when you clean, change its accessories, assemble or disassemble the device, it must be switched off and unplugged.
7. When you disconnect the plug from the socket, always pull a plug, never a wire, and hold the socket with another hand at the same time.
8. Do not leave the active device unattended.
9. Check the device for damage on a regular basis. Do not use the device when it is damaged. Do not try to repair the device on your own – contact the authorized service center. If the feeder cable is damaged, it should be replaced by the manufacturer to avoid hazards.
10. Do not modify the device in any way.
11. Use original spare parts only.

12. Small children should not play with the plastic packaging. To prevent suffocation, keep the packaging (plastic bags, boxes, polystyrene foam) out of reach of children.
13. The device is not to be used by persons (including children) with reduced physical, sensory or mental capabilities, or lack of experience and knowledge, unless they are supervised or instructed on safe use of the device.
14. The device is not a toy. Children should not play with the device.
15. Children aged 8 upwards may clean and maintain the device only if supervised. The device and electric wire must be kept out of reach of children below the age of 8.
16. **NOTE!** To avoid hazards related to unintentional resetting of thermal cut-out, this device must not be supplied through external devices, i.e. timer or circuit which activates and deactivates regularly; this may lead to damage to the product.
17. Do not put anything into the device when it operates.
18. The surface on which the device is used must be flat, smooth and stable.
19. Do not connect the device to source of power before you assemble all required accessories.



List of parts (fig. A)

- | | |
|---------------------------|-----------------------------|
| 1. DRIVE SHAFT | 6. HARD DOUGH STIRRING HOOK |
| 2. INTERLOCK RELEASE KNOB | 7. STIRRER |
| 3. SPEED ADJUSTMENT | 8. BEATER |
| 4. FEEDER CABLE | 9. PAN COVER |
| 5. PAN | |

How to use the pan

1. To lift the arm of the device, turn the interlock release knob in a clockwise direction (fig. 1).
2. Place the pan cover on the device (fig. 2).
3. Place the pan in the device and turn in a clockwise direction until it clicks (fig. 3).
4. Fix the desired part (hard dough stirring hook, stirrer or beater). To do so, place it on the drive shaft (fig. 4) and turn in an anti-clockwise direction until it clicks (fig. 5).
5. Place ingredients in the pan. Do not overfill the pan – the maximum amount of ingredients must not exceed 2,0kg.

6. Lower the arm of the device with the interlock release knob (fig. 6).
7. Insert the main plug in the relevant electric socket (220-240 V ~ 50/60Hz).
8. Switch the device on by setting the desired speed (1-6) of the speed adjustment.
9. To set the pulsating mode (kneading dough in short periods), set the speed adjustment as „P” and keep this position as long as you need. The released adjustment returns to „0” automatically.
10. When you achieve the desired result, turn the speed adjustment back to „0”. Disconnect the plug from the socket.
11. Slide the interlock release knob downwards to lift the arm of the device.
12. Now you can take the mixed ingredients out of the pan with the use of a spatula.
13. Now you can take the pan out of the device.

Adaptation of speed and use of hard dough stirring hook to the weight of max. 1,5kg

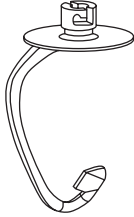
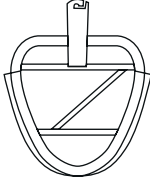
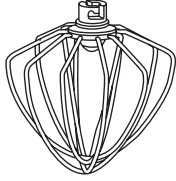
Use	Figure	Speed	Time (min)	Max.	Application
Hard dough stirring hook		1-2	3-5	1000g of flour and 500ml of water	Raised (yeast) cake
Stirrer		>4	3-10	660g of flour and 840ml of water	Creams, cakes
Beater		>6	3-10	3 egg whites (minimum)	Egg white, cream

Troubleshooting

Item	Problem	Solution
1	The device does not work	<ul style="list-style-type: none"> - Make sure the device is properly connected to power supply. - Make sure the interlock release knob has returned to initial position. - If the device has operated continuously for 6 minutes, let it cool down.
2	Wrong sound in pan when the device operates (accessories scratch the pan)	<ul style="list-style-type: none"> - Make sure the pan is properly mounted. - Make sure the accessories you've chosen have been properly fixed.

Item	Problem	Solution
3	The pan cover does not cover it properly	- Make sure the cover has been properly placed on the pan. - Make sure the pan has been properly fixed and secured on the device
4	Some speeds do not work in the device	- If the speed does not work – set the adjustment back at „0“, wait for a couple of minutes, and try again
5	The device moves when operating	- Make sure the anti-skidding leg is not detached - Make sure the device has been positioned on a flat and smooth surface
6	The interlock release knob has not returned to initial position after fixing the pan and cover	- Make sure the cover has been properly positioned on the pan. - Make sure the pan has been properly mounted

How to clean and maintain

1. Before you start cleaning, unplug the power cord.
2. Never immerse the body of the device in water.
3. Do not use abrasive substances or aggressive cleaning agents.

Body of the device

1. To clean the external side of the body of the device, use a wet cloth only.

Pan and accessories

NOTE! Parts may get deformed or discolored if exposed to heat or caustic agents.

1. The parts that come into contact with food may be washed with a dishwashing liquid.
2. The accessories may be washed in a dishwasher.
3. Before reuse, leave the parts to dry.

The pictures are for reference only. The real design of the products may differ from the pictures presented.

Einführung

Sehr geehrter Kunde!

Wir möchten uns bei Ihnen bedanken, dass Sie uns vertraut und die Zeegma-Marke gewählt haben.

Wir übergeben Ihnen das Produkt, das sich dank hochqualitativer Materialien und moderner technologischer Lösungen in dem täglichen Bedarf perfekt bewährt. Wir sind sicher, dass die sehr sorgfältige Ausführung Ihre Anforderungen erfüllt. Vor der Verwendung des Produkts machen Sie sich mit der vorliegenden Bedienungsanleitung vertraut.

Falls Sie Anmerkungen oder Fragen haben, setzen Sie sich mit uns in Verbindung:
support@zeegma.com

Lesen Sie bitte sorgfältig diese Bedienungsanleitung, bevor Sie das Gerät verwenden, um sich mit seinen Funktionen vertraut zu machen und sie bestimmungsgemäß zu verwenden.

1. Vor dem Beginn der Verwendung des Geräts soll man die Bedienungsanleitung lesen und gemäß den darin enthaltenen Hinweisen handeln. Der Produzent haftet nicht für die Schäden, die darauf zurückzuführen sind, dass das Gerät zu bestimmungsfremden Zwecken oder falsch verwendet wird. Die Bedienungsanleitung soll man behalten, damit man sie auch später nachlesen kann.
2. Das Gerät ist nur für den häuslichen Gebrauch geeignet. Man soll es nicht zu anderen bestimmungsfremden Zwecken benutzen. Das Gerät ist nicht für den kommerziellen Gebrauch geeignet. Man soll es nicht draußen benutzen.
3. Das Gerät soll man fern von scharfen Kanten, Wärmequellen und Feuchtigkeit aufbewahren. Das Gerät soll man nicht unter die direkte Wirkung von Sonnenstrahlen aussetzen.
4. Tauchen Sie das Gerät nicht im Wasser oder in anderen Flüssigkeiten ein.
5. Man darf das Gerät nicht mit nassen Händen bedienen. Falls das Gerät feucht oder nass ist, soll man es sofort vom Strom abschalten.
6. Nach der Verwendung, während der Reinigung soll das Gerät ausgeschaltet und von Strom abgeschaltet sein.
7. Wenn Sie den Stecker aus der Steckdose ziehen, ziehen Sie nie am Kabel, sondern am Stecker, halten Sie gleichzeitig die Steckdose mit der anderen Hand.
8. Lassen Sie das Gerät im laufenden Betrieb nie unbeaufsichtigt.

9. Überprüfen Sie regelmäßig, ob das Gerät nicht beschädigt ist. Verwenden Sie nicht ein beschädigtes Gerät. Versuchen Sie nicht, das Gerät selbstständig zu reparieren – setzen Sie sich mit einem autorisierten Servicepunkt in Verbindung. Falls das Kabel einer Beschädigung unterliegt, soll es vom Produzenten ersetzt werden, um die damit verbundenen Gefahren zu vermeiden.
10. Man darf keine Änderungen im Gerät vornehmen.
11. Verwenden Sie nur originelle Ersatzteile.
12. Kleine Kinder dürfen nicht mit der Folienverpackung spielen. Um die Erstickung des Kindes zu vermeiden, bewahren Sie die Verpackung (Plastiktaschen, Boxen, Styropor) fern von Kindern auf.
13. Das Gerät darf nicht von Personen (einschließlich Kindern) mit eingeschränkten körperlichen, sensorischen oder geistigen Fähigkeiten oder mangelnder Erfahrung und Kenntnissen verwendet werden, es sei denn, sie werden beaufsichtigt oder in die sichere Verwendung des Geräts eingewiesen.
14. Das Gerät ist kein Spielzeug. Kinder sollten nicht mit dem Gerät spielen.
15. Die Reinigung und Wartung dürfen von Kinder über 8 Jahre nur unter Aufsicht vorgenommen werden. Das Gerät und das Kabel sollen fern von Kinder unter 8 Jahren aufbewahrt werden.
16. **ACHTUNG!** Um die Gefahr eines nicht vorsätzlichen Zurücksetzens der Hitzesicherung zu vermeiden, kann das Produkt nicht mit anderen externen Geräten versorgt werden, d.h. mit Zeitmesser oder einem sich ein- und ausschaltenden Schaltkreis; das droht mit der Beschädigung des Geräts.
17. Man soll in das Gerät im laufenden Betrieb nichts einstecken.
18. Die Fläche, auf der das Gerät funktioniert, soll flach, gleich und stabil sein.
19. Man soll das Gerät nicht an Strom anschließen, bevor man nicht alle notwendigen Teile montiert.



Liste der Teile (Abb. A)

- | | |
|---------------------------|------------------------|
| 1. ANTRIEB | 6. KNETHAKEN |
| 2. ENTRIEGELUNGSHEBEL | 7. RÜHRER |
| 3. GESCHWINDIGKEITSREGLER | 8. SCHNEEBESEN |
| 4. KABEL | 9. DECKEL DER SCHÜSSEL |
| 5. SCHÜSSEL | |

Schüssel bedienen

1. Um den Maschinenarm hochzuheben, drehen Sie den Entriegelungshebel im Uhrzeigersinn (Abb. 1).
2. Befestigen Sie die Schüssel im Gerät (Abb. 2).
3. Befestigen Sie die Schüssel im Gerät und drehen Sie sie im Uhrzeigersinn, bis sie klickt (Abb. 3).
4. Montieren Sie den gewünschten Teil (Knethaken, Rührer oder Schneebesens), indem Sie ihn auf dem Antrieb befestigen (Abb. 4) und ihn gegen den Uhrzeigersinn drehen, bis er klickt (Abb. 5).
5. Platzieren Sie die Zutaten in die Schüssel. Füllen Sie sie nicht zu voll – die maximale Menge der Zutaten soll 2,0 kg nicht überschreiten.
6. Lassen Sie den Maschinenarm mit dem Entriegelungshebel herunter (Abb. 6).
7. Stecken Sie den Hauptstecker in die richtige Steckdose ein (220-240 V ~ 50/60Hz).
8. Schalten Sie das Gerät ein, indem Sie den Geschwindigkeitsregler auf die gewünschte Geschwindigkeit einstellen (1-6).
9. Um eine wellenartige Betriebsart einzustellen (Teig in kurzen Zeitabständen kneten) stellen Sie den Geschwindigkeitsregler in der Position „P“ ein und halten Sie ihn so lange, wie Sie brauchen. Ein gelöster Regler kommt automatisch zur Position „0“ zurück.
10. Wenn Sie den gewünschten Effekt bekommen, drehen Sie den Geschwindigkeitsregler zurück auf die Position „0“. Nehmen Sie den Stecker aus der Steckdose heraus.
11. Schieben Sie den Entriegelungshebel nach unten, um den Maschinenarm hochzuheben.
12. Die gemischten Zutaten können jetzt aus der Schüssel mit dem Löffel herausgenommen werden.
13. Die Schüssel kann jetzt abgenommen werden.

Anpassung der Geschwindigkeit und der Verwendung des Knethakens für den harten Teig für die Masse, die 1,5 kg nicht überschreitet

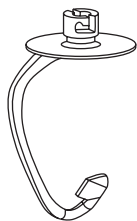
Verwendung	Abbildung	Geschwindigkeit	Zeit (in Min.)	Max.	Anwendung
Knethaken		1-2	3-5	1000g Mehl und 500ml Wasser	Hefeteig

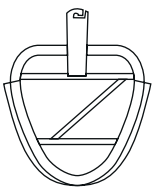
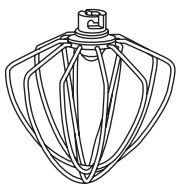
Rührer		>4	3-10	660g Mehl 840ml Wasser	Crems, Kuchen
Schneebeesen		>6	3-10	3 Eiweiße (minimum)	Eiweiß, Sahne

Probleme lösen

Nr.	Problem	Lösung
1	Das Gerät funktioniert nicht	<ul style="list-style-type: none"> - Überprüfen Sie, ob das Gerät richtig an den Strom angeschlossen ist. - Überprüfen Sie, ob der Entriegelungshebel auf die Eingangsposition zurückgekommen ist. - Falls das Gerät früher 6 Minuten ununterbrochen im laufenden Betrieb war, lassen Sie es abkühlen.
2	Ungewöhnliches Geräusch in der Schüssel während des Betriebs des Geräts (die Accessoires haben die Schüssel gekratzt)	<ul style="list-style-type: none"> - Überprüfen Sie, ob die Schüssel richtig befestigt ist. - Überprüfen Sie, ob das gewählte Zubehör richtig befestigt ist..
3	Der Deckel der Schüssel deckt sie nicht richtig	<ul style="list-style-type: none"> - Überprüfen Sie, ob der Deckel in der Schüssel richtig platziert ist. - Überprüfen Sie, ob die Schüssel richtig befestigt und auf dem Gerät blockiert ist
4	Im Gerät funktionieren einige Geschwindigkeitsniveaus nicht	- Falls die gewählte Geschwindigkeit nicht funktioniert, stellen Sie den Regler erneut auf die Position „0“ ein, warten Sie ein paar Minuten ab, versuchen Sie erneut
5	Das Gerät bewegt sich nicht im Betrieb	<ul style="list-style-type: none"> - Überprüfen Sie, ob der Antirutsch-Fuß nicht abgefallen ist. - Überprüfen Sie, ob das Gerät auf einer flachen und gleichmäßigen Fläche steht
6	Der Entriegelungshebel kommt nach der Befestigung der Schüssel und des Deckels nicht auf die Eingangsposition zurück.	<ul style="list-style-type: none"> - Überprüfen Sie, ob der Deckel auf der Schüssel richtig montiert ist. - Überprüfen Sie, ob die Schüssel richtig montiert ist

Reinigung und Wartung

1. Vor der Reinigung ziehen Sie das Kabel des Geräts aus der Steckdose heraus.
2. Tauchen Sie das Gehäuse des Geräts nicht in Wasser ein.
3. Verwenden Sie weder Scheuermittel oder noch starke Reinigungsmittel.

Das Gehäuse des Geräts

1. Verwenden Sie nur ein feuchtes Tuch zur Reinigung des äußeren Gehäuses des Geräts.

Schüssel und Zubehör

ACHTUNG! Unter der Wirkung der Wärme oder ätzender Mittel können die Teile der Verzerrung der Entfärbung unterliegen.

1. Die Teile, die Kontakt mit Essen haben, können mit dem Spülmittel gewaschen werden.
2. Zubehör kann in der Spülmaschine gewaschen werden.
3. Lassen Sie die Teile vor der erneuten Verwendung trocknen.

Die Abbildungen sind schematisch, das wirkliche Aussehen der Produkte kann von den Abbildungen abweichen.

Wprowadzenie

Drogi Kliencie!

Dziękujemy za obdarzenie nas zaufaniem i wybranie marki Zeegma. Oddajemy w Twoje ręce produkt idealny do codziennego użytkowania dzięki wykorzystaniu wysokiej jakości materiałów i nowoczesnych rozwiązań technicznych.

Jesteśmy pewni, że ogromna staranność wykonania sprawi, że spełni on Twoje wymagania.

Przed użyciem produktu zapoznaj się dokładnie z poniższą instrukcją obsługi.

Jeśli masz jakiegokolwiek uwagi lub pytania do zakupionego produktu, skontaktuj się z nami:

support@zeegma.com

Prosimy o uważne przeczytanie tej instrukcji przed przystąpieniem do obsługi urządzenia, aby zapoznać się z jego funkcjami i wykorzystać je zgodnie z przeznaczeniem.

1. Przed rozpoczęciem użytkowania urządzenia należy przeczytać instrukcję obsługi i postępować według wskazówek w niej zawartych. Producent nie odpowiada za szkody spowodowane użytkowaniem urządzenia niezgodnie z jego przeznaczeniem lub za szkody spowodowane niewłaściwą obsługą urządzenia. Instrukcję obsługi należy zachować, aby można było z niej korzystać również w trakcie późniejszego użytkowania.
2. Urządzenie służy wyłącznie do użytku domowego. Nie należy używać go do innych celów, niezgodnych z jego przeznaczeniem. Urządzenie nie jest przeznaczone do użytku komercyjnego. Urządzenia nie należy używać na zewnątrz.
3. Urządzenie należy trzymać z dala od ostrych krawędzi oraz źródeł ciepła i wilgoci. Urządzenia nie należy wystawiać na bezpośrednie działanie promieni słonecznych.
4. Nie zanurzaj urządzenia w wodzie lub innych cieczach.
5. Nie obsługuj urządzenia mokrymi rękoma. Jeśli urządzenie jest wilgotne lub mokre, należy natychmiast odłączyć je od źródła zasilania.
6. Po użyciu, w trakcie czyszczenia, zmiany akcesoriów oraz w trakcie montażu i demontażu urządzenie powinno być wyłączone oraz odłączone od źródła zasilania.
7. Wyciągając wtyczkę z gniazdka nigdy nie ciągnij za przewód, tylko za wtyczkę, jednocześnie przytrzymując gniazdko sieciowe drugą ręką.
8. Nie pozostawiaj pracującego urządzenia bez nadzoru.
9. Regularnie sprawdzaj, czy urządzenie nie jest uszkodzone. Nie używaj uszkodzonego urządzenia. Nie próbuj samodzielnie naprawiać urządzenia – skontaktuj się

z autoryzowanym punktem naprawy. Jeżeli przewód sieciowy ulegnie uszkodzeniu, powinien być on wymieniony przez producenta w celu uniknięcia zagrożenia.

10. Nie należy dokonywać żadnych modyfikacji w urządzeniu.
11. Używaj wyłącznie oryginalnych części zamiennych.
12. Małe dzieci nie powinny bawić się opakowaniem foliowym. Aby zapobiec uduszeniu się dziecka, przechowuj opakowanie (plastikowe torby, pudełka, styropian) w miejscu dla dziecka niedostępnym.
13. Urządzenia nie mogą obsługiwać osoby (w tym dzieci) o ograniczonych zdolnościach fizycznych, sensorycznych lub umysłowych lub osoby bez doświadczenia i wiedzy, chyba że są one nadzorowane lub poinstruowane w zakresie bezpiecznego korzystania z urządzenia.
14. Urządzenie nie jest zabawką. Dzieci nie powinny bawić się urządzeniem.
15. Czyszczenie i konserwacja mogą być wykonywane przez dzieci powyżej 8 roku życia, wyłącznie pod nadzorem. Urządzenie oraz przewód elektryczny powinny być przechowywane z dala od dzieci poniżej 8 roku życia.
16. UWAGA! Aby uniknąć niebezpieczeństwa związanego z nieumyślnym zresetowaniem bezpiecznika termicznego, to urządzenie nie może być zasilane za pośrednictwem zewnętrznych urządzeń, tj. czasomierza lub obwodu regularnie włączającego i wyłączającego się; grozi to uszkodzeniem urządzenia.
17. Do urządzenia nie należy nic wkładać w czasie jego pracy.
18. Powierzchnia na której urządzenie jest użytkowane powinna być płaska, równomierna i stabilna.
19. Nie należy podłączać urządzenia do źródła zasilania przed uprzednim zamontowaniem wszystkich niezbędnych akcesoriów.



Lista części (rys. A)

- | | |
|---------------------------------|----------------------------|
| 1. WAŁ NAPĘDOWY | 6. HAK DO MIESZANIA CIASTA |
| 2. POKRĘTŁO ZWALNIAJĄCE BLOKADĘ | TWARDEGO |
| 3. REGULATOR PRĘDKOŚCI | 7. MIESZADŁO |
| 4. KABEL ZASILAJĄCY | 8. TRZEPACZKA |
| 5. MISA | 9. POKRYWA MISY |

Obsługa misy

1. Aby unieść ramię urządzenia, obróć pokrętko zwalniające blokadę zgodnie z ruchem wskazówek zegara (rys. 1).
2. Umieść pokrywę misy na urządzeniu (rys. 2).

3. Umieść misę w urządzeniu i przekręć zgodnie z ruchem wskazówek zegara, aż do zatrzaśnięcia (rys. 3).
4. Zamontuj pożądaną część (hak do mieszania ciasta twardego, mieszadło lub trzepaczkę) umieszczając ją na wale napędowym (rys. 4) i przekręcając przeciwnie do ruchu wskazówek zegara, aż do zatrzaśnięcia (rys. 5).
5. Umieść w misie pożądane składniki. Nie przepelnij misy – maksymalna ilość składników nie powinna przekraczać 2,0 kg.
6. Opuść ramię urządzenia za pomocą pokrętła zwalniającego blokadę (rys. 6).
7. Włóż główną wtyczkę do odpowiedniego gniazdka elektrycznego (220-240 V ~ 50/60Hz).
8. Włącz urządzenie ustawiając regulator prędkości na pożądaną prędkość (1-6).
9. W celu ustawienia trybu pracy pulsacyjnej (ugniatanie ciasta w krótkich odstępach czasu), ustaw regulator prędkości w pozycji „P” i przytrzymaj w tej pozycji tak długo, jak potrzebujesz. Zwolniony regulator wraca automatycznie do pozycji „0”.
10. Po uzyskaniu pożądanego rezultatu, przekręć regulator prędkości z powrotem na pozycję „0”. Wyciągnij wtyczkę z gniazdka.
11. Przesuń pokrętło zwalniające blokadę w dół, by unieść ramię urządzenia.
12. Zmieszane składniki mogą teraz być wyjęte z misy za pomocą szpatułki.
13. Misa może być teraz wyjęta z urządzenia.

Dostosowanie poziomu prędkości oraz użycie haka do mieszania twardego ciasta do masy nie przekraczającej 1,5 kg

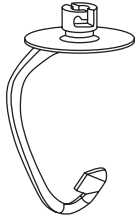
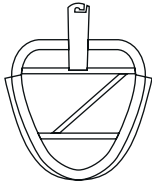
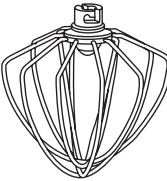
Użycie	Rysunek	Prędkość	Czas (min)	Max.	Zastosowanie
Hak do mieszania ciasta twardego		1-2	3-5	1000g mąki i 500ml wody	Ciasta drożdżowe
Mieszadło		>4	3-10	660g mąki i 840ml wody	Kremy, ciasta
Trzepaczka		>6	3-10	3 białka jajek (minimum)	Białko, śmietana

Rozwiązywanie problemów

PL

Nr.	Problem	Rozwiązanie
1	Urządzenie nie działa	- Sprawdź, czy urządzenie jest prawidłowo podłączone do zasilania. - Sprawdź, czy pokrętło zwalniające blokadę wróciło na pozycję wyjściową. - Jeśli urządzenie działało wcześniej nieprzerwanie przez 6 minut, pozostaw je do schłodzenia
2	Nieprawidłowy dźwięk w misie w czasie pracy urządzenia (akcesoria zadrapały misę)	- Sprawdź, czy misa jest prawidłowo zamontowana. - Sprawdź, czy wybrane akcesorium jest prawidłowo zamontowane.
3	Pokrywa misy nie przykrywa jej odpowiednio	- Sprawdź, czy pokrywa jest prawidłowo umieszczona na misie. - Sprawdź, czy misa jest prawidłowo zamontowana i zablokowana na urządzeniu
4	W urządzeniu nie działają niektóre prędkości	- Jeśli wybrana prędkość nie działa – ustaw regulator z powrotem na pozycji „0”, odczekaj kilka minut, spróbuj ponownie
5	Urządzenie porusza się w czasie pracy	- Sprawdź, czy nóżka antypoślizgowa nie odpadła. - Sprawdź, czy urządzenie ustawione jest na płaskiej i równomiernej powierzchni
6	Pokrętło zwalniające blokadę nie wróciło na pozycję wyjściową po zamontowaniu misy i pokrywy	- Sprawdź, czy pokrywa jest prawidłowo umieszczona na misie. - Sprawdź, czy misa jest prawidłowo zamontowana

Czyszczenie i konserwacja

1. Przed czyszczeniem wyjmij kabel zasilający urządzenia z gniazdka elektrycznego.
2. Nigdy nie zanurzaj korpusu urządzenia w wodzie.
3. Nie używaj substancji ściernych ani mocnych środków czyszczących.

Korpus urządzenia

1. Używaj wyłącznie wilgotnej ściereczki do czyszczenia zewnętrznej części korpusu urządzenia.

Misa i akcesoria

UWAGA! Pod wpływem ciepła oraz środków żrących części mogą ulec zniekształceniu lub odbarwieniu.

1. Części mające kontakt z żywnością mogą być umyte płynem do naczyń.
2. Akcesoria można myć w zmywarce do naczyń.
3. Pozostaw części do wyschnięcia przed ponownym użyciem.

Zdjęcia mają charakter poglądowy, rzeczywisty wygląd produktów może różnić się od prezentowanego na zdjęciach.

Introduzione

Gentile Cliente!

Grazie per aver riposto in noi la Vostra fiducia e aver scelto prodotto di un marchio Zeegma.

Vi offriamo un prodotto perfetto per l'uso quotidiano grazie all'utilizzo di materiali di alta qualità e moderne soluzioni tecniche.

Siamo sicuri che la grande cura nell'esecuzione soddisferà le Vostre esigenze.

Prima di utilizzare il prodotto, leggere attentamente questa istruzione d'uso

Se avete commenti o domande sul prodotto acquistato, contattateci:

support@zeegma.com

Leggere attentamente questa istruzione d'uso prima di utilizzare il dispositivo per scoprire le sue funzioni e utilizzarle come previsto.

1. Prima di utilizzare il dispositivo, leggere l'istruzione d'uso e seguire le istruzioni in esse contenute. Il produttore non è responsabile per danni causati da un uso del dispositivo contrario alla sua destinazione d'uso o per danni causati da un funzionamento improprio del dispositivo. Conservare l'istruzione in modo da poterla utilizzare anche in un secondo momento.
2. Il dispositivo è destinato esclusivamente all'uso domestico. Non deve essere utilizzato per scopi diversi da quelli a cui è destinato. Il dispositivo non è destinato all'uso commerciale. Il dispositivo non deve essere utilizzato all'aperto.
3. Il dispositivo deve essere tenuto lontano da spigoli vivi e fonti di calore e umidità. Il dispositivo non deve essere esposto alla luce solare diretta.
4. Non immergere il dispositivo in acqua o altri liquidi.
5. Non utilizzare il dispositivo con le mani bagnate. Se il dispositivo è umido o bagnato, scollegarlo immediatamente dalla fonte di alimentazione.
6. Dopo l'uso, durante la pulizia, la sostituzione degli accessori e durante il montaggio e lo smontaggio, il dispositivo deve essere spento e scollegato dalla fonte di alimentazione.
7. Rimuovendo la spina dalla presa, non tirare mai il cavo ma la spina mentre si tiene la presa con l'altra mano.
8. Non lasciare il dispositivo in funzione incustodito.
9. Controllare regolarmente il dispositivo per rilevare eventuali danni. Non utilizzare un dispositivo danneggiato. Non tentare di riparare da soli il dispositivo: contattare un centro di riparazione autorizzato. Se il cavo di alimentazione è danneggiato, deve essere sostituito dal produttore per evitare rischi.
10. Non apportare nessuna modifica al dispositivo.
11. Utilizzare solo ricambi originali.

12. I bambini piccoli non devono giocare con l'imballaggio in alluminio. Per evitare il soffocamento del bambino, tenere le confezioni (sacchetti di plastica, scatole, polistirolo) fuori dalla portata del bambino.
13. Il dispositivo non deve essere utilizzato da persone (inclusi i bambini) con capacità fisiche, sensoriali o mentali ridotte o con mancanza di esperienza e conoscenza, a meno che non siano supervisionati o istruiti sull'uso sicuro del dispositivo.
14. Il dispositivo non è un giocattolo. I bambini non dovrebbero giocare con il dispositivo.
15. La pulizia e la manutenzione possono essere eseguite da bambini di età superiore a 8 anni, solo sotto supervisione. Il dispositivo e il cavo elettrico devono essere tenuti lontani dalla portata dei bambini di età inferiore a 8 anni.
16. **ATTENZIONE!** Per evitare il pericolo di reset involontario del termofusibile, questo dispositivo non deve essere alimentato da dispositivi esterni, come un timer o un circuito che si accende e si spegne regolarmente; potrebbe danneggiarlo
17. Non inserire nulla nel dispositivo durante il suo funzionamento.
18. La superficie su cui viene utilizzato il dispositivo deve essere piana, uniforme e stabile.
19. Non collegare il dispositivo all'alimentazione senza aver prima installato tutti gli accessori necessari.



Elenco ricambi (fig. A)

- | | |
|------------------------------------|--|
| 1. ALBERO MOTORE | 6. GANCIO PER MESCOLARE L'IMPASTO DURO |
| 2. MANOPOLA DI RILASCIO DEL BLOCCO | 7. MESCOLATORE |
| 3. REGOLATORE DI VELOCITÀ | 8. RUSTA |
| 4. CAVO DI ALIMENTAZIONE | 9. COPERCHIO DELLA CIOTOLA |
| 5. CIOTOLA | |

Utilizzo della ciotola

1. Per sollevare il braccio del dispositivo, ruotare la manopola di rilascio del blocco in senso orario (fig. 1).
2. Posizionare il coperchio della ciotola sul dispositivo (fig. 2).
3. Posizionare la ciotola nel dispositivo e ruotarla in senso orario finché non si sente uno scatto (fig. 3).

4. Montare la parte desiderata (gancio per impastare, mescolatore o frusta) posizionandola sull'albero motore (fig. 4) e ruotandolo in senso antiorario finché non si sente lo scatto (fig. 5).
5. Mettere gli ingredienti desiderati nella ciotola. Non riempire eccessivamente la ciotola: la quantità massima di ingredienti non deve superare 2,0 kg.
6. Abbassare il braccio del dispositivo con la manopola di rilascio del blocco (fig. 6).
7. Inserire la spina principale in una presa elettrica adatta (220-240 V ~ 50/60Hz).
8. Accendere il dispositivo impostando il regolatore di velocità sulla velocità desiderata (1-6).
9. Per impostare la modalità ad impulsi (impastare la pasta a brevi intervalli), impostare il regolatore di velocità in posizione „P” e mantenerlo in questa posizione per tutto il tempo necessario. Il regolatore rilasciato torna automaticamente in posizione „0”.
10. Dopo aver ottenuto il risultato desiderato, riportare il regolatore di velocità in posizione „0”. Estrarre la spina dalla presa.
11. Spostare la manopola di rilascio del blocco verso il basso per sollevare il braccio del dispositivo.
12. Gli ingredienti miscelati possono ora essere estratti dalla ciotola usando la spatola.
13. La ciotola ora può essere rimossa dal dispositivo

Regolando il livello di velocità e utilizzando un gancio impastare la pasta dura fino ad ottenere una massa non superiore di 1,5 kg

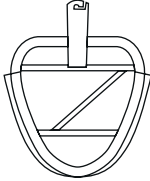
Utilizzo	Disegno	Velo- cità	Tem- po (min)	Max.	Applicazio- ne
Gancio per impastare la pasta dura		1-2	3-5	1000g di farina e 500ml di acqua	Dolci di pasta levitata
Mescolatore		>4	3-10	660g di farina e 840ml di acqua	Crema, torte
Frusta		>6	3-10	3 albumi di uova (minimo)	Albume, panna

Risoluzione dei problemi

N.	Problema	Risoluzione
1	Il dispositivo non funziona	<ul style="list-style-type: none"> - Verificare che il dispositivo sia collegato all'alimentazione correttamente. - Verificare che la manopola di rilascio del blocco sia ritornata in posizione di partenza. - Se in precedenza il dispositivo funzionava per 6 minuti, lasciarlo che si raffreddi
2	Rumore anomalo nella ciotola mentre il dispositivo è in funzione (gli accessori hanno graffiato la ciotola)	<ul style="list-style-type: none"> - Verificare che la ciotola sia montata correttamente. - Verificare che l'accessorio scelto sia montato correttamente.
3	Il coperchio della ciotola non la copre adeguatamente	<ul style="list-style-type: none"> - Verificare che il coperchio sia posizionato correttamente sulla ciotola . - Verificare che la ciotola sia posizionata correttamente e bloccata sul dispositivo
4	Alcune velocità non funzionano sul dispositivo	- Se la velocità selezionata non funziona – reimpostare il regolatore in posizione „0”, attendere alcuni minuti, riprovare
5	Il dispositivo si muove durante il funzionamento	<ul style="list-style-type: none"> - Verificare che il piedino antiscivolo non sia staccato. - Verificare che il dispositivo sia posizionato sulla superficie piatta e uniforme
6	La manopola di rilascio non è tornata alla posizione iniziale dopo l'installazione della ciotola e del coperchio	<ul style="list-style-type: none"> - Verificare che il coperchio sia posizionato correttamente sulla ciotola. - Verificare che la ciotola sia montata correttamente

Pulizia e manutenzione

1. Prima di pulire rimuovere il cavo di alimentazione del dispositivo dalla presa elettrica.
2. Non immergere mai il corpo del dispositivo nell'acqua.
3. Non utilizzare sostanze abrasive o detergenti aggressivi.

Corpo del dispositivo

1. Utilizzare solo un panno umido per pulire l'esterno del corpo del dispositivo.

Ciotola ed accessori

ATTENZIONE! Sotto l'influenza di calore e agenti corrosivi, le parti possono deformarsi o scolorirsi.

- 1.** Le parti a contatto con gli alimenti possono essere pulite con detersivo per piatti.
- 2.** Gli accessori possono essere lavati in lavastoviglie.
- 3.** Lasciare asciugare le parti prima di riutilizzarle.

Le foto sono solo a scopo illustrativo, l'aspetto effettivo dei prodotti potrebbe differire dalle immagini.

Introduction

Cher client !

Merci de nous faire confiance et de choisir Zeegma.

Nous vous offrons un produit idéalement adapté pour un usage quotidien grâce à l'utilisation de matériaux de haute qualité et de solutions techniques modernes. Nous sommes sûrs qu'il répondra à vos exigences grâce au grand soin apporté à sa fabrication.

Veuillez lire attentivement les instructions suivantes avant d'utiliser le produit.

Si vous avez des commentaires ou des questions sur le produit que vous avez acheté, veuillez nous contacter :

support@zeegma.com

Veuillez lire ce manuel attentivement avant d'utiliser l'appareil afin de vous familiariser avec ses fonctions et de l'utiliser conformément à sa destination.

1. Avant d'utiliser l'appareil, lisez le mode d'emploi et suivez les instructions qu'il contient. Le fabricant n'est pas responsable des dommages causés par une utilisation du dispositif contraire à l'usage auquel il est destiné ou des dommages causés par une mauvaise utilisation du dispositif. Conservez ce mode d'emploi pour pouvoir vous y référer ultérieurement.
2. L'appareil est destiné à un usage domestique uniquement. Ne l'utilisez pas à d'autres fins incompatibles avec l'usage auquel il est destiné. Cet appareil n'est pas destiné à un usage commercial. N'utilisez pas l'appareil à l'extérieur.
3. Tenez l'appareil éloigné des bords tranchants et des sources de chaleur et d'humidité. L'appareil ne doit pas être exposé à la lumière directe du soleil.
4. Ne pas immerger l'appareil dans l'eau ou tout autre liquide.
5. Ne manipulez pas l'appareil avec des mains mouillées. Si l'appareil est mouillé ou humide, débranchez-le immédiatement de la source d'alimentation.
6. L'appareil doit être éteint et déconnecté de l'alimentation électrique après utilisation, pendant le nettoyage, le changement d'accessoires et pendant le montage et le démontage.
7. Lorsque vous retirez la fiche de la prise, ne tirez jamais sur le cordon, mais tirez sur la fiche tout en tenant la prise avec votre autre main.
8. Ne laissez pas l'appareil en marche sans surveillance.
9. Vérifiez régulièrement que l'appareil n'est pas endommagé. N'utilisez pas un appareil endommagé. N'essayez pas de réparer l'appareil vous-même - contactez un centre de réparation agréé. Si le cordon réseau est endommagé, il doit être remplacé par le fabricant pour éviter tout danger.

10. N'apportez aucune modification à l'appareil.
11. Utilisez uniquement les pièces détachées d'origine.
12. Les jeunes enfants ne doivent pas jouer avec les emballages en aluminium. Pour éviter la suffocation, gardez les emballages (sacs en plastique, boîtes, styromousse) hors de portée des enfants.
13. Ce dispositif ne doit pas être utilisé par des personnes (y compris des enfants) dont les capacités physiques, sensorielles ou mentales sont réduites, ou par des personnes sans expérience ni connaissances, à moins qu'elles ne soient supervisées ou instruites de l'utilisation sûre du dispositif.
14. Cet appareil n'est pas un jouet. Les enfants ne doivent pas jouer avec l'équipement.
15. Le nettoyage et l'entretien peuvent être effectués par des enfants âgés de plus de 8 ans, uniquement sous surveillance. Gardez l'appareil et le cordon électrique hors de portée des enfants de moins de 8 ans.
16. ATTENTION ! Pour éviter le risque de réenclenchement par inadvertance du fusible thermique, cet appareil ne doit pas être alimenté par des dispositifs externes, c'est-à-dire une minuterie ou un circuit qui se met en marche et s'arrête régulièrement ; cela pourrait endommager l'appareil.
17. N'insérez rien dans l'appareil pendant son fonctionnement.
18. La surface sur laquelle l'appareil est utilisé doit être plane, régulière et stable.
19. Ne branchez pas l'appareil à une source d'alimentation avant que tous les accessoires nécessaires aient été installés.



Liste des pièces (Fig. A)

- | | |
|-----------------------------|---------------------------|
| 1. ARBRE D'ENTRAÎNEMENT | 6. CROCHET POUR PÂTE DURE |
| 2. BOUTON DE DÉVERROUILLAGE | 7. AGITATEUR |
| 3. RÉGULATEUR DE VITESSE | 8. FOUET |
| 4. CÂBLE D'ALIMENTATION | 9. COUVERCLE DE BOL |
| 5. BOL | |

Fonctionnement du bol

1. Tournez le bouton de déverrouillage dans le sens des aiguilles d'une montre pour lever le bras de l'appareil (fig. 1).
2. Placez le couvercle du bol sur le distributeur (fig. 2).
3. Placez le bol dans le distributeur et tournez dans le sens des aiguilles d'une montre jusqu'à ce qu'il s'enclenche en place (fig. 3).
4. Installez la partie souhaitée (crochet à pâte, batteur ou fouet) en la plaçant sur

l'arbre d'entraînement (fig. 4) et en la tournant dans le sens inverse des aiguilles d'une montre jusqu'à ce qu'elle s'enclenche (fig. 5).

5. Placez les ingrédients souhaités dans un bol. Ne pas trop remplir le bol - la quantité maximale d'ingrédients ne doit pas dépasser 2,0 kg.
6. Abaissez le bras de l'appareil à l'aide du bouton de déverrouillage (fig. 6).
7. Insérez la fiche principale dans une prise électrique appropriée (220-240 V ~ 50/60Hz).
8. Allumez l'appareil en réglant le régulateur de vitesse sur la vitesse souhaitée (1-6).
9. Pour régler le mode d'impulsion (pétrissage de la pâte par courts intervalles), mettez la commande de vitesse sur la position « P » et maintenez-la dans cette position aussi longtemps que nécessaire. Lorsqu'il est libéré, le contrôleur revient automatiquement à la position « 0 ».
10. Lorsque le résultat souhaité est obtenu, remettez le régulateur de vitesse en position « 0 ». Retirez la fiche de la prise de courant.
11. Faites glisser le bouton de déverrouillage vers le bas pour relever le bras de l'appareil.
12. Les ingrédients mélangés peuvent maintenant être retirés du bol à l'aide d'une spatule.
13. Le bol peut maintenant être retiré de l'appareil.

Réglage du niveau de vitesse et utilisation du crochet pour mélanger la pâte dure jusqu'à 1,5 kg

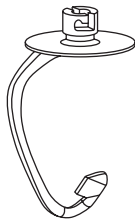
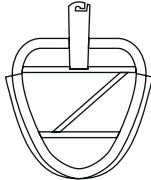
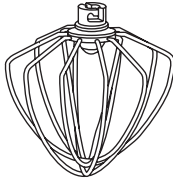
Application	Figure	Vitesse	Temps (min)	Max.	Application
Crochet pour pâte dure		1-2	3-5	1000 g de farine et 500 ml d'eau	Gâteau à pâte levée
Agitateur		> 4	3-10	660 g de farine et 840 ml d'eau	Crèmes, gâteaux
Fouet		> 6	3-10	3 blancs d'œufs (minimum)	Protéines, crème

Résolution des problèmes

FR

N.	Problème	Solution
1	L'appareil ne fonctionne pas	- Vérifiez que l'appareil est correctement connecté à l'alimentation électrique. - Vérifiez que le bouton de déverrouillage est revenu à sa position initiale. - Si l'appareil a déjà fonctionné en continu pendant 6 minutes, laissez-le refroidir
2	Son anormal dans le bol pendant le fonctionnement (les accessoires ont éraflé le bol)	- Vérifiez que le bol est correctement installé. - Vérifiez que l'accessoire sélectionné est correctement installé.
3	Le couvercle du bol ne couvre pas correctement le bol	- Vérifiez que le couvercle est correctement positionné sur le bol. - Vérifiez que le bol est correctement monté et verrouillé sur la machine
4	Certaines vitesses ne fonctionnent pas sur l'appareil	- Si la vitesse sélectionnée ne fonctionne pas - remettez le régulateur à « 0 », attendez quelques minutes, essayez à nouveau
5	L'appareil se déplace en cours de fonctionnement	- Vérifiez que le pied antidérapant n'est pas tombé. - Vérifiez que l'appareil est placé sur une surface plane et régulière
6	Le bouton de déverrouillage n'est pas revenu à sa position initiale après l'installation de la cuvette et du couvercle	- Vérifiez que le couvercle est correctement positionné sur le bol. - Vérifiez que le bol est correctement installé.

Nettoyage et entretien

1. Avant de nettoyer, retirez le cordon d'alimentation de la prise électrique.
2. Ne jamais immerger le corps de l'appareil dans l'eau.
3. N'utilisez pas de substances abrasives ni de produits de nettoyage puissants.

Corps du dispositif

1. Utilisez uniquement un chiffon humide pour nettoyer l'extérieur du corps de l'appareil.

FR

Bol et accessoires

ATTENTION ! Les pièces peuvent être déformées ou décolorées par la chaleur et les agents corrosifs.

1. Les parties en contact avec les aliments peuvent être lavées avec du liquide vaisselle.
2. Les accessoires peuvent être lavés au lave-vaisselle.
3. Laissez les pièces sécher avant de les réutiliser.

Les photos sont fournies à titre d'illustration uniquement, l'aspect réel des produits peut différer de celui présenté sur les photos.

Introducción

¡Estimado Cliente!

Gracias por confiar en nosotros y elegir la marca Zeegma. Le ofrecemos un producto perfecto para el uso diario gracias al uso de materiales de alta calidad y modernas soluciones técnicas. Estamos seguros que el gran cuidado de la ejecución hará que cumpla con sus requisitos. Antes de utilizar el producto, lea atentamente el siguiente manual de usuario.

Si tiene algún comentario o pregunta sobre el producto comprado, póngase en contacto con nosotros:
support@zeegma.com

Lea atentamente este manual antes de utilizar el dispositivo para familiarizarse con sus funciones y utilícelo según lo previsto.

1. Antes de utilizar el dispositivo, lea el manual de uso y siga las instrucciones contenidas en él. El fabricante no se hace responsable de los daños causados por el uso del dispositivo desconforme con su uso previsto o de los daños causados por un funcionamiento incorrecto del dispositivo. Guarde el manual de funcionamiento para que pueda utilizarlo también en el futuro.
2. El dispositivo está diseñado para uso doméstico únicamente. No debe utilizarse para otros fines desconformes con su uso previsto. El dispositivo no está diseñado para uso comercial. El dispositivo no debe usarse al aire libre.
3. El dispositivo debe mantenerse alejado de bordes afilados, fuentes de calor y humedad. El dispositivo no debe exponerse a la luz solar directa.
4. No sumerja el dispositivo en agua u otros líquidos.
5. No opere el dispositivo con las manos mojadas. Si el dispositivo está húmedo o mojado, desconéctelo de la fuente de alimentación inmediatamente.
6. Después del uso, durante la limpieza, el cambio de accesorios y durante el montaje y desmontaje, el dispositivo debe apagarse y desconectarse de la fuente de alimentación.
7. Cuando retire el enchufe de la toma, nunca tire del cable sino del enchufe mientras sostiene la toma de corriente con la otra mano.
8. No deje el dispositivo funcionando sin supervisión.
9. Compruebe que el dispositivo no esté dañado con regularidad. No utilice un dispositivo dañado. No intente reparar el dispositivo usted mismo; comuníquese con un centro de reparación autorizado. Si el cable de alimentación está dañado, debe ser reemplazado por el fabricante para evitar peligros.

10. No realice modificaciones en el dispositivo.
11. Utilice únicamente repuestos originales.
12. Los niños pequeños no deben jugar con el plástico de embalaje. Para evitar que el niño se asfixie, mantenga el envase (bolsas de plástico, cajas, poliestireno) fuera del alcance del niño.
13. El dispositivo no debe ser operado por personas (incluidos niños) con capacidades físicas, sensoriales o mentales reducidas o personas sin experiencia y conocimiento, a menos que estén supervisadas o instruidas en el uso seguro del dispositivo.
14. Este dispositivo no es un juguete. Los niños no deben jugar con el dispositivo.
15. La limpieza y el mantenimiento pueden ser realizados por niños mayores de 8 años solo bajo supervisión. El dispositivo y el cable eléctrico deben mantenerse fuera del alcance de los niños menores de 8 años.
16. ¡PRECAUCIÓN! Para evitar el peligro de restablecer inadvertidamente el fusible térmico, este dispositivo no debe alimentarse a partir de dispositivos externos como un temporizador o un circuito que se enciende y apaga regularmente; puede dañar el dispositivo.
17. No coloque nada en el dispositivo durante su funcionamiento.
18. La superficie sobre la que se utiliza el dispositivo debe ser plana, uniforme y estable.
19. No conecte el dispositivo a la fuente de alimentación sin antes instalar todos los accesorios necesarios.



Lista de piezas (fig. A)

- | | |
|-------------------------------------|----------------------------------|
| 1. EJE DE ACCIONAMIENTO | 6. GANCHO PARA MEZCLAR MASA DURA |
| 2. PERILLA DE LIBERACIÓN DE BLOQUEO | 7. AGITADOR |
| 3. CONTROLADOR DE VELOCIDAD | 8. BATIDOR |
| 4. CABLE DE ALIMENTACIÓN | 9. TAPA DEL TAZÓN |
| 5. TAZÓN | |

Operación del tazón

1. Para levantar el brazo del dispositivo, gire la perilla de liberación del bloqueo en sentido horario (fig. 1).
2. Coloque la tapa del tazón sobre el dispositivo (fig. 2).
3. Coloque el tazón en el dispositivo y gírelo en sentido horario hasta que haga clic (fig. 3).

4. Fije la parte deseada (gancho para mezclar masa dura, agitador o batidor) colocándola en el eje de accionamiento (fig. 4) y girándola en sentido antihorario hasta que encaje (fig. 5).
5. Ponga los ingredientes deseados en el tazón. No llene demasiado el tazón: la cantidad máxima de ingredientes no debe exceder los 2,0 kg.
6. Baje el brazo del dispositivo con la perilla de liberación (fig. 6).
7. Inserte el enchufe principal en una toma de corriente adecuada (220-240V ~ 50/60 Hz).
8. Encienda el dispositivo ajustando el regulador de velocidad a la velocidad deseada (1-6).
9. Para configurar el modo de trabajo por pulso (amasar la masa en intervalos cortos), coloque el controlador de velocidad en la posición «P» y manténgalo en esta posición todo el tiempo que necesite. El controlador liberado vuelve automáticamente a la posición «0».
10. Cuando haya obtenido el resultado deseado, vuelva a colocar el control de velocidad en la posición «0». Saque el enchufe de la toma.
11. Empuje la perilla de liberación de bloqueo hacia abajo para levantar el brazo del dispositivo.
12. Los ingredientes mezclados ahora se pueden sacar del tazón con la espátula.
13. El tazón ahora se puede sacar del dispositivo.

Ajuste del nivel de velocidad y uso del gancho para mezclar la masa dura hasta un peso que no exceda de 1,5 kg

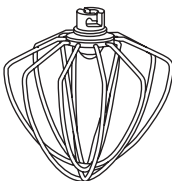
Uso	Disegno	Velocidad	Tiempo (min.)	Máx.	Usos
Gancho para mezclar masa dura		1-2	(min.)	1000 g de harina y 500 ml de agua	Tortas de levadura
Agitador		>4	3-10	660g de harina y 840ml de agua	Cremas, pasteles
Batidor		>6	3-10	3 claras de huevo (como mínimo)	Clara, crema

Solución de problemas

No.	Problema	Solución
1	El dispositivo no funciona.	<ul style="list-style-type: none"> - Compruebe que el dispositivo esté correctamente conectado a la fuente de alimentación. - Asegúrese de que la perilla de desbloqueo vuelva a su posición original. - Si el dispositivo ha funcionado continuamente durante 6 minutos antes, déjelo enfriar.
2	Sonido anormal en el tazón durante el funcionamiento (los accesorios han rayado el tazón)	<ul style="list-style-type: none"> - Compruebe que el tazón esté colocada correctamente. - Compruebe que el accesorio seleccionado esté colocado correctamente.
3	La tapa del tazón no lo cubre adecuadamente.	<ul style="list-style-type: none"> - Compruebe que la tapa esté colocada correctamente en el tazón. - Compruebe que el tazón esté ensamblado correctamente y bloqueado en el dispositivo.
4	Algunas velocidades no funcionan en el dispositivo.	- Si la velocidad seleccionada no funciona: vuelva a colocar el controlador en la posición «0», espere unos minutos, vuelva a intentarlo.
5	El dispositivo se mueve durante el funcionamiento.	<ul style="list-style-type: none"> - Compruebe que el pie antideslizante no se haya caído. - Compruebe que el dispositivo esté colocado sobre una superficie plana y uniforme.
6	La perilla de liberación del bloqueo no ha vuelto a la posición inicial después de haber instalado el tazón y la tapa.	<ul style="list-style-type: none"> - Compruebe que la tapa esté colocada correctamente en el tazón. - Compruebe que el tazón esté colocada correctamente.

Limpeza y mantenimiento

1. Antes de limpiar, saque el cable de alimentación del dispositivo de la toma de corriente.
2. Nunca sumerja el cuerpo del dispositivo en agua.
3. No utilice abrasivos ni agentes limpiadores fuertes.

Cuerpo del dispositivo

1. Utilice solo un paño húmedo para limpiar el exterior del cuerpo del dispositivo.

Tazón y accesorios

¡PRECAUCIÓN! Debido al calor y agentes corrosivos, las piezas pueden deformarse o decolorarse.

- 1.** Las partes en contacto con los alimentos se pueden limpiar con lavavajillas.
- 2.** Los accesorios son aptos para lavavajillas.
- 3.** Deje que las piezas se sequen antes de volver a utilizarlas.

Las fotos son solo ilustrativas, la apariencia real de los productos puede diferir de la que se presenta en las fotos.

Inleiding

Geachte Klant!

Wij danken u voor het vertrouwen in ons merk Zeegma. Wij bieden u een product dat ideaal is voor dagelijks gebruik dankzij de toepassing van hoogwaardige materialen en moderne technische oplossingen. We zijn er zeker van dat de grote zorg bij de afwerking aan uw eisen voldoet. Lees deze handleiding zorgvuldig door voordat u het product gaat gebruiken.

Hebt u opmerkingen of vragen over het product, neem dan contact met ons op: support@zeegma.com

Lees alle bedieningsinstructies voor u uw apparaat gebruikt om met zijn functies kennis te maken en het voor het beoogde doel te gebruiken.

1. Lees vóór gebruik van het apparaat de gebruiksaanwijzing en volg de daarin omschreven instructies op. De fabrikant is niet aansprakelijk voor schade veroorzaakt door het gebruik van het apparaat in strijd met het beoogde doel of voor schade veroorzaakt door onjuiste bediening van het apparaat. Bewaar deze gebruiksaanwijzing voor toekomstig gebruik.
2. Het apparaat is enkel bedoeld voor huishoudelijk gebruik. Gebruik het apparaat niet voor andere doeleinden dan deze waarvoor het is ontworpen. Het apparaat is niet geschikt voor professioneel gebruik. Gebruik het apparaat niet buitenshuis.
3. Gebruik het apparaat uit de buurt van scherpe randen en warmtebronnen en vocht. Stel het apparaat niet bloot aan direct zonlicht.
4. Dompel het apparaat niet onder in water of andere vloeistoffen.
5. Bedien het apparaat niet met natte handen. Als het apparaat nat of vochtig is geworden, moet onmiddellijk van de stroombron worden losgekoppeld.
6. Na gebruik, bij reiniging, vervanging van toebehoren en bij montage en demontage moet het apparaat worden uitgeschakeld en van de stroombron losgekoppeld.
7. Wanneer u de stekker uit het stopcontact haalt, trek dan aan de stekker, niet aan het snoer en houd tegelijk het stopcontact met uw andere hand vast.
8. Laat het werkende apparaat niet onbewaakt.
9. Controleer het apparaat regelmatig op beschadigingen. Gebruik geen beschadigd apparaat. Probeer het apparaat niet zelf te repareren - neem contact op met een erkend reparatiebedrijf. Als het netsnoer beschadigd is, moet het door de fabrikant worden vervangen zodat elk risico wordt voorkomen.
10. Breng geen wijzigingen in het apparaat aan.

11. Gebruik alleen originele reserveonderdelen.
12. Kleine kinderen mogen niet met folieverpakkingen spelen. Om verstikkingsgevaar te voorkomen, houd de verpakking (plastic zakken, doosjes, piepschuim) buiten het bereik van kinderen.
13. Dit apparaat kan niet gebruikt worden door personen (waaronder kinderen) met verminderde lichamelijke, zintuiglijke en verstandelijke vaardigheden of die onvoldoende ervaring of kennis hebben, indien zij onder toezicht staan of goed geïnformeerd zijn en zij de risico's begrijpen.
14. Het apparaat is geen speelgoed. De kinderen mogen niet met het apparaat spelen.
15. Reiniging en onderhoud mogen door kinderen vanaf 8 jaar uitsluitend onder toezicht worden uitgevoerd. Houd het apparaat en het elektrische snoer buiten het bereik van kinderen jonger dan 8 jaar.
16. LET OP! Om het gevaar van het onopzettelijk resetten van de thermische zekering te voorkomen, mag dit apparaat niet worden gevoed door externe apparaten, d.w.z. een timer of een circuit dat regelmatig in- en uitschakelt; dit kan het apparaat beschadigen.
17. Plaats niets in het apparaat terwijl het werkt.
18. Het oppervlak waarop het apparaat wordt gebruikt, moet vlak, effen en stabiel zijn.
19. Sluit het apparaat pas op een stroombron aan nadat alle noodzakelijke accessoires zijn geïnstalleerd.



De onderdelen van de keukenmachine (afb. A)

- | | |
|----------------------|--------------|
| 1. AANDRIJFAS | 6. DEEGHAAK |
| 2. ONTGRENDELKNOP | 7. KLOPPER |
| 3. SNELHEIDSREGELAAR | 8. GARDE |
| 4. NETSNOER | 9. KOMDEKSEL |
| 5. KOM | |

Kom gebruiken

1. Om de mixerkop omhoog te halen draai de ontgrendelknop met de klok mee (afb. 1).
2. Plaats het komdeksel op het apparaat (afb. 2).
3. Plaats de kom op het onderstel en draai hem met de klok mee om hem op zijn plaats vast te zetten (afb. 3).

4. Steek het gewenste hulpstuk (deeghaak, klopper, garde) in de aandrijfvas (afb. 4) door hem tegen de klok te draaien tot het op zijn plaats vastzit (afb. 5).
5. Plaats de ingrediënten in de kom. Doe de kom niet te vol - de maximumhoeveelheid ingrediënten mag niet meer dan 2,0 kg bedragen.
6. Laat de kop zakken door het vrijzethendel omlaag te duwen (afb. 6).
7. Steek de hoofdstekker in een geschikt stopcontact (220-240 V ~ 50/60Hz).
8. Start de machine door de snelheidsregeling naar de gewenste stand (1-6) in te stellen.
9. Om de pulse-functie in te stellen (deeg kneden met korte tussenpozen) zet de snelheidsregelaar in de „P”- stand en houd deze stand zo lang vast als nodig is. De vrijgelaten snelheidsregelaar keert automatisch naar de „0”-stand terug.
10. Wanneer het gewenste resultaat is bereikt de snelheidsregelaar terug op de „0”-stand draaien. Haal de stekker uit het stopcontact.
11. Zet de ontgrendelknop omlaag om de mixerkop omhoog te brengen.
12. De gemengde ingrediënten kunnen nu met een spatel uit de kom worden gehaald.
13. De kom kan nu uit het apparaat worden verwijderd.

Instelling van de snelheid en gebruik van de kneedhaak voor het kneden van deeg tot 1,5 kg

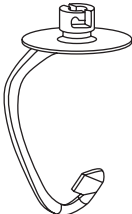
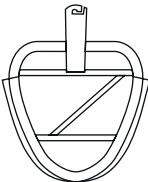
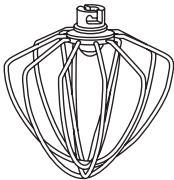
Gebruik	Afbeelding	Snelheid	Tijd (min)	Max.	Toepassing
Deeghaak		1-2	3-5	1000g bloem en 500ml water	Gistdeeg
Klopper		>4	3-10	660g bloem en 840ml water	Crèmes, taart
Garde		>6	3-10	3 eiwitten (minimaal)	Eiwit, room

Oplossing van problemen

NL

Nr.	Probleem	Oplossing
1	Het apparaat werkt niet	- Controleer of het apparaat goed op de stroomvoorziening is aangesloten. - Controleer of de ontgrendelknop weer in de oorspronkelijke stand staat. - Als het apparaat eerder 6 minuten continu heeft gewerkt, moet nu afkoelen.
2	Niet juist geluid in de kom (de hulpstukken stoten/krassen tegen de kom)	- Controleer de kom op juiste instelling. - Controleer de juiste montage van het bepaalde hulpstuk.
3	Het komdeksel dekt de kom niet voldoende af	- Controleer of het deksel correct op de kom is geplaatst. - Controleer dat de kom correct is gemonteerd en vergrendeld.
4	Enkele snelheidstanden werken niet	- Als de gekozen snelheid niet werkt - zet de snelheidsregeling terug op „0”- stand, wacht enkele minuten, probeer het opnieuw
5	Het apparaat verplaatst zich tijdens het werk	- Controleer de stabiliteit van de antislipvoet. - Controleer dat het apparaat op een vlakke en effen ondergrond is geplaatst
6	De ontgrendelknop is niet terug in zijn oorspronkelijke stand terug nadat de kom en het deksel waren geïnstalleerd	- Controleer of het deksel correct op de kom is geplaatst. - Controleer de kom op juiste instelling

Reiniging en onderhoud

1. Zet de machine altijd uit en haal de stekker uit het stopcontact.
2. Dompel het apparaat nooit onder in water.
3. Gebruik geen schurende of sterke reinigingsmiddelen.

Behuizing van het gereedschap

1. Gebruik alleen een vochtig doekje om de buitenkant van het apparaat schoon te maken.

Kom en hulpstukken

LET OP! Onderdelen kunnen door hitte en bijtende stoffen vervormen of verkleuren.

1. Hulpstukken in contact met voedsel kunnen met afwasmiddel worden afgewassen.
2. Hulpstukken zijn vaatwasser bestendig.
3. Laat de hulpstukken drogen voordat opnieuw wordt gebruikt.

De afbeeldingen dienen alleen ter illustratie, het werkelijke uiterlijk van de producten kan van het uiterlijk op de afbeeldingen verschillen.

Вступне слово

Шановний клієнте!

Ми безмежно вдячні за те, що Ви довірилися нам та вибрали торгову марку Zeegma.

Завдяки використанню матеріалів найвищої якості та сучасних технологічних рішень ми передаємо у Ваші руки виріб, ідеальний для повсякденного використання.

Ми переконані, що завдяки незвичайній якості його виготовлення він виправдає усі Ваші очікування.

Перед використанням виробу детально ознайомтесь з нижченаведеною інструкцією обслуговування.

Якщо у вас виникли будь-які запитання або зауваження щодо виробу, зв'яжіться з нами:

support@zeegma.com

Будь-ласка, ознайомтеся з інструкцією перед початком користування виробом, щоб довідатися про його можливості та цілі призначення.

1. Перед початком використання пристрою необхідно ознайомитися з інструкцією обслуговування та дотримуватись її положень. Виробник не несе відповідальності за збитки, спричинені використанням пристрою не згідно з його призначенням та шкоди внаслідок неправильного обслуговування пристрою. Інструкцію обслуговування слід зберегти для її подальшого використання під час роботи з пристроєм та ведення його технічного обслуговування.
2. Пристрій призначений виключно для домашнього використання. Пристрій не повинен використовуватись у інших цілях ніж цілі призначення. Пристрій не призначений для комерційного використання. Пристрій не призначений для використання на відкритому повітрі.
3. Пристрій необхідно тримати на віддалі від гострих поверхонь та джерел тепла, вологи. Пристрій не можна піддавати дії безпосередніх сонячних променів.
4. Не занурюйте пристрій у воду або будь-яку іншу рідину.
5. Не обслуговуйте пристрою з мокрими руками. Якщо пристрій є мокрим або вологим необхідно без зволікань вимкнути його та від'єднати від джерела живлення.
6. Після використання, під час чистки, зміни аксесуарів, під час монтажу та демонтажу пристрій повинен вимикатися та від'єднуватись від джерела живлення.

7. Від'єднуючи пристрій від джерела живлення ніколи не тягніть його за шнур, виключно за штекер, одночасно притримуючи розетку другою рукою.
8. Не залишайте увімкненого пристрою без нагляду.
9. Регулярно перевіряйте чи пристрій не має пошкоджень. Не користуйтеся пошкодженим пристроєм. Не пробуйте самостійно ремонтувати пристрою – зв'яжіться з авторизованим сервісом. Якщо провід живлення було пошкоджено, його необхідно замінити у виробника для уникнення загрози.
10. Не можна самостійно виконувати жодних модифікацій виробу.
11. Необхідно використовувати виключно оригінальні запчастини.
12. Маленькі діти не повинні гратися упаковкою з клейонки. Для уникнення нещасного випадку у вигляді удушення дитини, тримайте упаковки (пласткові пакети, коробки, пінопласт) у місцях, недоступних для дітей.
13. Пристрою не можна обслуговувати особам з обмеженими фізичними та розумовими можливостями (в тому числі дітям), обмеженими можливостями сенсорної інтеграції, особам без необхідних знань та досвіду, хіба що вони будуть перебувати під наглядом або ж після проведення для них інструктажу з техніки безпеки відносно користування пристроєм.
14. Даний пристрій - не іграшка. Діти не повинні гратися пристроєм.
15. Чистка та обслуговування пристрою може проводитися дітьми у віці 8+ років виключно при веденні нагляду за ними. Пристрій та шнур живлення повинні переховуватись у місцях, не доступних для дітей у віці нижчому ніж 8 років.
16. **УВАГА!** Для уникнення загроз, зв'язаних з ненавмисним скиданням термічного запобіжника, пристрій не може бути під'єднано до джерела живлення через зовнішні пристрої, такі як таймер, електричне коло, яке регулярно вмикається та вимикається; оскільки це може призвести до пошкодження пристрою.
17. У пристрій не можна нічого класти під час його роботи.
18. Поверхня, на котрій використовується пристрій, повинна бути плоскою, рівною та стабільною.
19. Не можна під'єднувати пристрій до джерела живлення, попередньо не установивши усіх необхідних аксесуарів.



Список елементів (рис. А)

- | | |
|------------------------|--|
| 1. ВАЛ ПРИВОДУ | 6. ГАК ДЛЯ ПЕРЕМІШУВАННЯ
ТВЕРДОГО ТІСТА |
| 2. РУЧКА РОЗБЛОКУВАННЯ | 7. ПЕРЕМІШУВАЧ |
| 3. РЕГУЛЯТОР ШВИДКОСТІ | 8. ВІНИЧОК |
| 4. ШНУР ЖИВЛЕННЯ | 9. КРИШКА КОНТЕЙНЕРА |
| 5. КОНТЕЙНЕР | |

Обслуговування контейнера

1. Щоб піднести плече пристрою, поверніть ручку розблокування за годинниковою стрілкою (рис. 1).
2. Розмістіть кришку контейнера на пристрої (рис 2).
3. Установіть контейнер на пристрої та поверніть за годинниковою стрілкою, до моменту заклацування (рис. 3).
4. Установіть вибраний елемент (гак для перемішування твердого тіста, перемішувач або віничок), встановлюючи його на привідний вал (рис. 4) та повертаючи проти годинникової стрілки до моменту заклацування (рис. 5).
5. Покладіть інгредієнти у контейнер. Не переповнюйте контейнеру – максимальна кількість інгредієнтів не повинна перевищувати 2,0 кг.
6. Опустіть плече пристрою рукою розблокування (рис. 6).
7. Увіткніть головний штекер у відповідну розетку (220-240 В ~ 50/60Гц).
8. Увімкнуть пристрій, установлюючи регулятор швидкості на вибрану швидкість (1-6).
9. Для установки пульсуючого режиму (перемішування тіста в коротких часових проміжках), установіть регулятор швидкості у положення „P” та тримайте у цьому положення поки це буде потрібно. Відпущений регулятор автоматично повертається у положення „0”.
10. Після отримання бажаного результату, поверніть регулятор швидкості назад у положення „0”. Витягніть штекер з розетки.
11. Перемістіть ручку розблокування вниз, щоб піднести плече пристрою.
12. Змішані інгредієнти тепер можуть бути витягнуті з контейнера за допомогою лопатки.
13. Контейнер можна витягнути з пристрою.

Налаштування рівня швидкості та використання гаку для перемішування твердого тіста для маси, що не перевищує 1,5 кг

Використання	Рисунок	Швидкість	Час (мін)	Макс.	Застосування
Гак для перемішування твердого тіста		1-2	3-5	1000гр муки та 500мл води	Випічка з дріжджового тіста
Перемішувач		>4	3-10	660гр муки та 840мл води	Креми, випічка
Віничок		>6	3-10	3 білка з яєць (мінімум)	Білок, крем

Розв'язування проблем

Ном.	Проблема	Рішення
1	Пристрій не працює.	- Переконайтесь, що пристрій правильно під'єднано до джерела живлення. - Перевірте, чи ручка розблокування повернулось у своє вихідне положення. - Якщо до цього пристрій працював безперервно на протязі 6 хвилин дозвольте йому для остигнути.
2	Нехарактерний звук у контейнері під час роботи пристрою (аксесуари заділи контейнер).	- Перевірте, чи контейнер правильно встановлено. - Перевірте, чи вибрані аксесуари правильно встановлено.
3	Кришка контейнера не замикається у відповідний спосіб.	- Перевірте, чи кришка правильно розміщена на контейнері. - Перевірте, чи контейнер правильно встановлено та заблоковано на пристрої.
4	У пристрої не працюють деякі швидкості.	- Якщо вибрана швидкість не працює – установіть регулятор назад у положення „0”, зачекайте декілька хвилин та спробуйте заново.
5	Пристрій рухається під час роботи.	- Перевірте, чи ніжка проти ковзання не поламалась. - Переконайтесь, що пристрій встановлено на плоскій рівній поверхні.
6	Ручка розблокування не повернулась у своє вихідне положення після установки контейнера та кришки.	- Перевірте, чи кришка правильно розміщена на контейнері. - Перевірте, чи контейнер правильно встановлено.

Чистка та зберігання

1. Перед чисткою витягніть шнур живлення пристрою з розетки.
2. Ніколи не занурюйте корпус пристрою у воду.
3. Не використовуйте абразивних речовин та сильних миючих засобів.

Корпус пристрою

1. Для чистки зовнішньої частини корпусу використовуйте виключно вологу ганчірку.

Контейнер та аксесуари

УВАГА! Вплив тепла та їдких речовин на елементи пристрою може спричинити до їх деформації та втрати кольору.

1. Елементи, що мають контакт з їжею, можуть митися засобами для миття посуду.
2. Аксесуари можна мити в посудомийній машині.
3. Перед повторним використанням висушіть елементи пристрою.

Фотографії носять ознайомлювальний характер, фактичний вигляд виробу може відрізнятися від представленого на фотографіях.

Ižanga

Gerbiamas Kliente!

Dėkojame, kad pasitikėjote mumis ir pasirinkote „Zeegma“ prekės ženklą. Dėl aukštos kokybės medžiagų naudojimo ir modernių technologinių sprendimų mes siūlome jums produktą, kuris puikiai tinka naudoti kasdien. Esame įsitikinę, kad dėka didelio rūpesčio puikiai atitiks Jūsų reikalavimus. Prieš naudodami gaminį, atidžiai perskaitykite šį vartotojo vadovą.

Jei turite komentarų ar klausimų apie įsigytą produktą, susisiekite su mumis: support@zeegma.com

Prašome perskaityti šį vadovą prieš naudodamiesi prietaisu, kad susipažintų su jo funkcijomis ir naudoti pagal paskirtį.

1. Prieš naudodami prietaisą, perskaitykite naudojimo vadovą ir vykdykite joje pateiktas instrukcijas. Gamintojas neatsako už žalą, padarytą naudojant prietaisą priešingai nei numatyta pagal paskirtį, arba už žalą, atsiradusią dėl netinkamo prietaiso naudojimo. Naudojimo instrukciją reikia laikyti taip, kad ją būtų galima naudoti ateityje.
2. Prietaisas skirtas naudoti tik buityje. Jis neturėtų būti naudojamas kitiems tikslams, nei yra skirtas. Prietaisas nėra skirtas komerciniam naudojimui. Prietaiso negalima naudoti lauke.
3. Laikykite prietaisą toliau nuo aštrių kraštų ir šilumos bei drėgmės šaltinių. Saugokite prietaisą nuo tiesioginių saulės spindulių.
4. Nemerkite prietaiso į vandenį ar kitus skysčius.
5. Nenaudokite prietaiso šlapiomis rankomis. Jei prietaisas yra drėgnas ar šlapias, nedelsdami atjunkite jį nuo maitinimo šaltinio.
6. Po naudojimo, valant, keičiant priedus, taip pat montuojant ir išmontuojant, prietaisą reikia išjungti ir atjungti nuo maitinimo šaltinio.
7. Ištraukdami kištuką iš lizdo, niekada netraukite laido, tik kištuką, kita ranka laikydami lizdą.
8. Nepalikite veikiančio prietaiso be priežiūros.
9. Reguliariai tikrinkite, ar prietaise nėra pažeidimų. Nenaudokite sugadinto prietaiso. Nebandykite patys taisyti prietaiso - kreipkitės į įgaliotą remonto centrą. Jei maitinimo laidas pažeistas, jį turėtų pakeisti gamintojas, kad būtų išvengta pavojaus.
10. Nedarykite jokių prietaiso modifikacijų.
11. Naudokite tik originalias atsargines dalis.

12. Maži vaikai neturėtų žaisti folijos pakuotėmis. Kad vaikas neuždustų, pakuotę (plastikinius maišelius, dėžutes, polistireną) laikykite vaikams nepasiekiamoje vietoje.
13. Prietaisu negali naudotis asmenys (įskaitant vaikus), turintys ribotus fizinius, jutiminius ar protinius sugebėjimus arba asmenys, neturintys patirties ir žinių, nebent jie yra prižiūrimi ar apmokyti saugiai naudotis prietaisu.
14. Prietaisas nėra žaislas. Vaikai neturėtų žaisti prietaisu.
15. Vyresni nei 8 metų vaikai gali valyti ir prižiūrėti tik prižiūrimi. Prietaisą ir elektros laidą reikia laikyti atokiau nuo vaikų iki 8 metų.
16. DĖMESIO! Kad būtų išvengta netyčinio terminio saugiklio paleidimo iš naujo, šio prietaiso maitinti negalima iš išorinių prietaisų, tokių kaip laikmatis ar grandinė, kurie reguliariai įsijungia ir išsijungia; tai gali sugadinti prietaisą.
17. Veikimo metu nedėkite nieko į prietaisą.
18. Paviršius, ant kurio naudojamas prietaisas, turėtų būti plokščias, lygus ir stabilus.
19. Nejunkite prietaiso prie maitinimo šaltinio, prieš tai neįdėję visų reikalingų priedų.



Elementų sąrašas (pav. A)

- | | |
|--------------------------------|---------------------------------|
| 1. PAVAROS VELENAS | 6. KABLYS KIETAI TEŠLAI MAIŠYTI |
| 2. UŽRAKTO ATLEIDIMO RANKENĖLĖ | 7. MAIŠYTUVAS |
| 3. GREIČIO REGULIATORIUS | 8. PLAKTUVAS |
| 4. MAITINIMO LAIDAS | 9. DUBENS DANGTIS |
| 5. DUBUO | |

Dubens naudojimas

1. Norėdami pakelti prietaiso ranką, pasukite užrakto atleidimo rankenėlę pagal laikrodžio rodyklę (pav. 1).
2. Įdėkite dubens dangtį ant prietaiso (pav. 2).
3. Įdėkite dubenį į prietaisą ir pasukite jį pagal laikrodžio rodyklę, kol spragtelės (pav. 3).
4. Pritvirtinkite norimą dalį (kablį kietai tešlai maišyti, maišytuvą ar plaktuvą) uždėdami ją ant pavaros velenos (pav. 4) ir sukdami jį prieš laikrodžio rodyklę, kol spragtelės (pav. 5).
5. Į dubenį suberkite norimus ingredientus. Neperpildykite dubenėlio - maksimalus ingredientų kiekis neturi viršyti 2,0 kg.

6. Nuleiskite prietaiso ranką su užrakto atleidimo rankenėle (pav. 6).
7. Įkiškite pagrindinį kištuką į tinkamą elektros lizdą (220-240 V ~ 50/60Hz).
8. Įjunkite prietaisą nustatydami norimą greitį greičio reguliatoriumi (1-6).
9. Norėdami nustatyti pulso režimą (tešlos minkymas trumpais intervalais), nustatykite greičio reguliatorių į padėtį „P“ ir laikykite jį šioje padėtyje tiek, kiek jums reikia. Atleistas reguliatorius automatiškai grįžta į „0“ padėtį.
10. Gavę norimą rezultatą, pasukite greičio reguliatorių atgal į padėtį „0“. Ištraukite kištuką iš lizdo.
11. Norėdami pakelti prietaiso ranką, paspauskite užrakto atleidimo rankenėlę žemyn.
12. Sumaišytus ingredientus dabar galima iš dubens pašalinti mentele.
13. Dabar dubenį galima išimti iš prietaiso.

Greičio lygio reguliavimas ir kablo naudojimas kietai tešlai sumaišyti masei iki 1,5 kg svorio

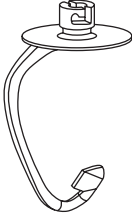
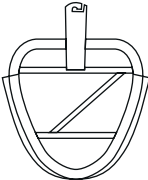
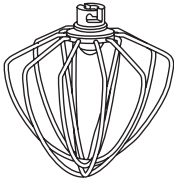
Elementas	Brėžinys	Greitis	Laikas (min.)	Maks.	Naudojimas
Kablų kietai tešlai maišyti		1-2	3-5	1000g miltų ir 500ml vandens	Milių pyragai
Maišytuvas		>4	3-10	660g miltų ir 840ml vandens	Kremai, pyragai
Plaktuvas		>6	3-10	3 kiaušinių baltymai (minimumas)	Baltymai, grietinėlė

Problemų sprendimas

LT

Nr.	Problema	Sprendimas
1	Prietaisas neveikia	- Patikrinkite, ar prietaisas tinkamai prijungtas prie maitinimo šaltinio. - Patikrinkite, ar užrakto atleidimo rankenėlė grįžta į pradinę padėtį. - Jei prieš tai prietaisas nuolat veikė 6 minutes, leiskite jam atvėsti.
2	Nenormalus garsas dubenyje darbo metu (priedai subraižė dubenį)	- Patikrinkite, ar dubuo tinkamai pritvirtintas. - Patikrinkite, ar teisingai pritvirtintas pasirinktas priedas.
3	Dubens dangtis jo tinkamai neuždengia	- Patikrinkite, ar dangtelis tinkamai pritvirtintas prie dubens - Patikrinkite, ar dubuo tinkamai pritvirtintas ir užfiksuotas prie prietaiso
4	Kai kurie greičiai neveikia prietaise	- Jei pasirinktas greitis neveikia - nustatykite reguliatorių atgal į „0“ padėtį, palaukite kelias minutes, bandykite dar kartą
5	Veikimo metu prietaisas juda	- Patikrinkite, ar neatsiskyrė neslystanti pėda. - Patikrinkite, ar prietaisas įdėtas ant lygaus paviršiaus
6	Įdėjus dubenį ir dangtį, atleidimo rankenėlė negrįžo į pradinę padėtį	- Patikrinkite, ar dangtelis tinkamai pritvirtintas prie dubens. - Patikrinkite, ar dubuo tinkamai pritvirtintas

Valymas ir priežiūra

1. Prieš valydami, atjunkite prietaiso maitinimo laidą iš elektros lizdo.
2. Niekada nemerkite prietaiso korpuso į vandenį.
3. Nenaudokite abrazyvų ar stiprių valymo priemonių.

Prietaiso korpusas

1. Išvalykite prietaiso korpuso išorę tik drėgna šluoste.

Dubuo ir aksesuarai

DĖMESIO! Veikiant šilumai ir ėsđinančioms medžiagoms, dalys gali būti iškraipytos arba pakitusi spalvos.

1. Dalys, kurios liečiasi su maistu, gali būti plaunamos plovimo skysčiu.
2. Priedus galima plauti indaplovėje.
3. Prieš pakartotinį naudojimą leiskite elementams išdžiūti.

Nuotraukos yra tik informacinės. Tikroji gaminių išvaizda gali skirtis nuo parodytų nuotraukose.

Uvod

Poštovani kupci

Zahvaljujemo što ste nam ukazali povjerenje i odabrali marku Zeegma. Dajemo vam proizvod koji je savršen za svakodnevnu upotrebu zahvaljujući upotrebi visokokvalitetnih materijala i modernih tehničkih rješenja.

Sigurni smo da će velika briga tijekom izrade proizvod osigurati ispunjavanje vaših zahtjeva.

Prije uporabe proizvoda, pažljivo pročitajte ovaj korisnički priručnik.

Ako imate bilo kakvih nedoumica ili pitanja ili u vezi s kupljenim proizvodom, kontaktirajte nas:

support@zeegma.com

Molimo vas da pažljivo pročitate ovaj priručnik prije upotrebe uređaja kako biste se upoznali s njegovim funkcijama i koristili ih kako je predviđeno.

1. Prije uporabe uređaja, pročitajte upute za uporabu i slijedite ove upute. Proizvođač nije odgovoran za bilo kakvu štetu nastalu korištenjem uređaja suprotno namjeravanoj uporabi ili za štetu nastalu nepravilnim radom uređaja. Upute treba čuvati kako bi se mogle koristiti i tijekom kasnije uporabe.
2. Uređaj je namijenjen samo za kućnu uporabu. Nemojte ga koristiti u bilo koje druge svrhe nespojive s namjenom. Uređaj nije namijenjen komercijalnoj uporabi. Uređaj se ne smije koristiti na otvorenom.
3. Uređaj treba držati podalje od oštih rubova i izvora topline i vlage, a ne smije biti izložen izravnoj sunčevoj svjetlosti.
4. Ne uranjajte uređaj u vodu i ostale tekućine.
5. Ne upotrebljavajte mokar i vlažan uređaj. Ako je vaš uređaj mokar ili vlažan odmah ga isključite iz izvora napajanja.
6. Nakon upotrebe, čišćenja, promjene pribora i tijekom sklapanja i rasklapanja, uređaj treba isključiti i odspojiti od izvora napajanja.
7. Kada vadite utikač iz utičnice, nikada nemojte povlačiti kabel, već samo utikač, dok drugom rukom držite utičnicu.
8. Ne ostavljajte uređaj u radu bez nadzora.
9. Redovito provjeravajte ima li uređaja oštećenja. Nemojte koristiti oštećeni uređaj. Ne pokušavajte sami popraviti uređaj - kontaktirajte ovlaštenu servisnu centar. Oštećeni kabel treba biti zamijenjen od strane proizvođača kako bi se uklonile opasnosti.
10. Na uređaju se ne smiju vršiti izmjene.

11. Koristite samo originalne rezervne dijelove..
12. Mala djeca ne bi se smjela igrati folijama i ambalažom. Da biste spriječili ozljede i opasnost od gušenja, držite ambalažu (plastične vrećice, kutije, stiropor) na mjestu na kojem dijete ne može doći do njih.
13. Uređaj ne smiju koristiti osobe (uključujući djecu) sa smanjenim tjelesnim, senzornim ili mentalnim sposobnostima ili osobe bez iskustva i znanja, osim ako nisu pod nadzorom ili ako upozoreni na sigurnu uporabu uređaja..
14. Uređaj nije igračka. Dijete se ne smije igrati s uređajem.
15. Čišćenje i održavanje smiju obavljati djeca starija od 8 godina, samo pod nadzorom. Uređaj i električni kabel treba čuvati dalje od djece mlađe od 8 godina.
16. **NAPOMENA!** Kako bi se izbjegao rizik od nenamjernog resetiranja toplinskog osigurača, ovaj se uređaj ne smije napajati iz bilo kojih vanjskih uređaja poput tajmera ili kruga koji redovito uključuje i isključuje pogon, postoji opasnost od oštećenja uređaja.
17. Ne smije se ništa stavljati u uređaj tijekom njegova rada.
18. Površina na kojoj se uređaj koristi mora biti ravna, horizontalna i stabilna.
19. Ne spajajte uređaj na izvor napajanja prije prethodne montaže ostalog potrebnog pribora.



Popis dijelova (slika A)

- | | |
|-----------------------------|-------------------------------------|
| 1. POGONSKA OSOVINA | 6. KUKA ZA MIJEŠANJE TVRDOG TIJESTA |
| 2. GUMB OSLOBAĐANJA BLOKADE | 7. MJEŠAČ |
| 3. REGULATOR BRZINE | 8. UBIJAČ |
| 4. KABEL NAPAJANJA | 9. POKLOPAC POSUDE |
| 5. POSUDA | |

Rukovanje posudom

1. Da biste podigli ruku uređaja, okrenite gumb za otpuštanje u smjeru kazaljke na satu (slika 1).
2. Postavite poklopac na aparat (slika 2).
3. Stavite posudu na uređaj i okrenite da sjedne na svoje mjesto (slika 3).
4. Montirajte željeni dio (kuku za tvrdo miješanje ili ubijač) postavljanjem na pogonsko vratilo (slika 4) i okretanjem suprotno smjeru kazaljke na satu dok ne klikne (slika 5).
5. Stavite željene sastojke u posude. Nemojte pretjerano puniti posude - maksimalna količina sastojaka ne smije prelaziti 2,0 kg.
6. Spustite ruku stroja gumbom za otpuštanje brave (slika 6).

7. Uključite glavni utikač u odgovarajuću električnu utičnicu (220-240V ~ 50 / 60Hz).
8. Uključite uređaj postavljanjem regulatora brzine na željenu brzinu (1-6).
9. Da biste postavili pulsni način rada (miješenje tijesta u kratkim intervalima), postavite regulator brzine u položaj „P” i držite ga tamo koliko god je potrebno. Kada se otpusti, automatski se vraća u položaj „0”.
10. Nakon postizanja željenog rezultata, vratite kontrolu brzine natrag u položaj „0”. Izvucite utikač iz utičnice.
11. Pritisnite gumb za otpuštanje brave prema dolje da biste podigli ruku uređaja.
12. Izmiješane sastojke sada možete ukloniti lopaticom.
13. Posuda se sada može ukloniti s uređaja.

Prilagođavanje brzine i korištenje kuke za miješanje tvrdog tijesta do težine koja ne prelazi 1,5 kg

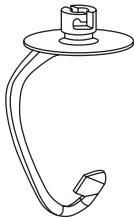
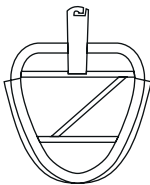
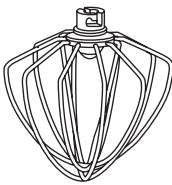
Korištenje	Slika	Brzina	Vri- jeme (min)	Max.	Primjena
Kuka za miješanje tvrdog tijesta		1-2	3-5	1000g brašna i 500ml vode	Kolači s kvascem
Mješač		>4	3-10	660g brašna i 840ml vode	Kreme, kolači
Ubijač		>6	3-10	3 bjelanjka (minimum)	Bjelanjak, vrhnje

Nr.	Problem	Rješenje
1	Uređaj ne radi	- Provjerite je li uređaj pravilno priključen na napajanje. - Provjerite vraća li se gumb za otpuštanje brave u prvobitni položaj. - Ako je uređaj neprekidno radio 6 minuta prije, omogućit će mu da se ohladi
2	Nenormalan zvuk u posudi dok aparat radi (pribor je ogrebao posudu)	- Provjerite je li posuda pravilno postavljena. - Provjerite je li odabrani pribor ispravno instaliran.
3	Poklopac posude ne pokriva ga na odgovarajući nači	- Provjerite je li poklopac pravilno postavljen na posudi. - Provjerite je li posuda pravilno postavljena i pričvršćena za uređaj
4	Neke brzine ne rade na uređaju	- Ako odabrana brzina nije pravilno odabrana - vratite brojčanik natrag u položaj „0”, pričekajte nekoliko minuta i pokušajte ponovo
5	Uređaj se pomiče tijekom rada	- Provjerite da noga protiv klizanja nije otpala. - Provjerite je li stroj na ravnoj površini
6	Gumb za otpuštanje se nije vratio u početni položaj nakon postavljanja posude i poklopca	- Provjerite je li poklopac pravilno postavljen na posudu. - Provjerite je li posuda pravilno postavljena na ravnu površinu

Čišćenje i održavanje

1. Prije čišćenja izvucite kabel napajanja uređaja iz električne utičnice.
2. Nikada ne uranjajte tijelo uređaja u vodu.
3. Ne upotrebljavajte abrazivna sredstva ili jaka sredstva za čišćenje.

Tijelo uređaja

1. Koristite samo vlažnu krpu da biste obrisali vanjsku stranu uređaja.

Posuda i pribor

UPOZORENJE! Pod utjecajem topline i korozivnih sredstava dijelovi se mogu iskriviti ili izgubiti boju..

- 1.** Dijelovi koji imaju kontakt s hranom mogu se prati tekućinom za pranje posuđ.
- 2.** Pribor se može prati u perilici posuđa.
- 3.** Ostavite dijelove da se osuše prije ponovne upotrebe.

Fotografije su samo za ilustraciju, stvarni izgled proizvoda može se razlikovati od prikazanog na fotografijama.



EN: The product complies with requirements of EU directives.

Pursuant to the Directive 2012/19/EU, this product is subject to selective collection. The product must not be disposed of along with domestic waste as it may pose a threat to the environment and human health. The worn-out product must be handed over to the electricians and electronics recycling center.

DE: Das Produkt stimmt mit den Richtlinien der Europäischen Union.

Gemäß der Richtlinie 2012/19/UE unterliegt das Produkt einer getrennten Sammlung. Das Produkt darf man nicht zusammen mit kommunalen Abfällen entsorgen, weil das die Gefahr für die Umwelt und die Gesundheit der Menschen bilden kann. Das verbrauchte Produkt soll man in einem entsprechenden Rücknahmepunkt für Elektro- und Elektronik-Altgeräte zurückgeben.

PL: Produkt zgodny z wymaganiami dyrektyw Unii Europejskiej.

Zgodnie z Dyrektywą 2012/19/UE, niniejszy produkt podlega zbiórce selektywnej. Produktu nie należy wyrzucać wraz z odpadami komunalnymi, gdyż może stanowić on zagrożenie dla środowiska i zdrowia ludzi. Zużyty produkt należy oddać do punktu recyklingu urządzeń elektrycznych i elektronicznych.

IT: Prodotto conforme ai requisiti delle direttive dell'Unione Europea.

In conformità alla direttiva 2012/19/UE, questo prodotto è soggetto a raccolta differenziata. Il prodotto non deve essere smaltito con i rifiuti domestici perché può costituire una minaccia per l'ambiente e la salute umana. Si prega di restituire il vecchio prodotto al punto di raccolta applicabile per il riciclaggio di apparecchiature elettriche ed elettroniche.

FR: Le produit est conforme aux exigences des directives de l'Union européenne.

Conformément à la Directive 2012/19/UE, le présent produit est soumis à la collecte séparée. Il convient de ne pas jeter le produit avec les déchets ménagers, car il peut constituer un danger pour l'environnement et la santé humaine. Le produit usé devrait être remis au point de recyclage des appareils électriques et électroniques.

ES: El producto cumple los requisitos de las directivas de la Unión Europea.

De acuerdo con la Directiva 2012/19/UE, este producto está sujeto a recogida selectiva. El producto no debe eliminarse con los residuos municipales, ya que puede suponer una amenaza para el medio ambiente y la salud humana. Por favor, entrega el producto que ya no vayas a utilizar a un centro de reciclaje de dispositivos eléctricos y electrónicos.

NL: Product in overeenstemming met de eisen van de richtlijnen van de Europese Unie.

In overeenstemming met Richtlijn 2012/19/EU moet dit product gescheiden worden ingezameld. Het product mag niet met het huisvuil worden weggegooid omdat het een bedreiging kan vormen voor het milieu en de volksgezondheid. Lever uw oude product in bij het daarvoor bestemde inzamelpunt voor recycling van elektrische en elektronische apparatuur.

UK: Продукт відповідає вимогам директив Європейського Союзу.

Відповідно до Директиви 2012/19/ЄС цей продукт підлягає вибіркового збору. Продукт не слід утилізувати разом із побутовими відходами, оскільки це може становити загрозу навколишньому середовищу та здоров'ю людей. Використаний продукт слід здати до пункту переробки електричних та електронних пристроїв.

LT: Produktas atitinka Europos Sąjungos direktyvų reikalavimus.

Pagal 2012/19 / ES Direktyvą šis produktas yra rūšiuojamas. Produkto negalima išmesti su komunalinėmis atliekomis, nes tai gali kelti grėsmę aplinkai ir žmonių sveikatai. Panaudotą gaminį reikia nugabenti į elektros ir elektroninės įrangos perdirbimo punktą.

HR: Proizvod je sukladan propisima Direktive Europske Unije.

Sukladno Direktivi 2012/19/UE ovaj proizvod spada u selektivno skupljanje. Proizvod se ne smije bacati skupa s drugim komunalnim otpadom, jer može predstavljati prijetnju za okoliš i ljudsko zdravlje. Potrošeni proizvod je potrebno odnijeti u centar za zbrinjavanje električnih i elektroničkih uređaja.

BrandLine Group Service – Support

**List of Authorized Service Centers:
Liste der Autorisierten Herstellerservicezentren:
Lista autoryzowanych centrów serwisowych:
Elenco dei centri di assistenza autorizzati:
Liste des centres de service autorisés:
Lista de centros de servicio autorizados:
Lijst met erkende servicecentra:
Список уповноважених сервісних центрів:
Įgaliojų aptarnavimo centrų sąrašas:
Popis ovlaštenih servisnih centara:**

www.zeeqma.com/en/service

**Szczegółowe warunki gwarancji dostępne są na stronie:
Detailed warranty conditions are available on the website:
Detaillierte Garantiebedingungen finden Sie auf der Website:
Le condizioni di garanzia dettagliate sono disponibili sul sito web:
Les conditions de garantie détaillées sont disponibles sur le site:
Las condiciones de garantía detalladas están disponibles en el sitio web:
Gedetailleerde garantievoorwaarden zijn beschikbaar op de website:
Детальні умови гарантії доступні на веб-сайті:
Įsamias garantijos sąlygas galite rasti svetainėje:
Detaljni uvjeti jamstva dostupni su na web mjestu:**

www.zeeqma.com

**Thank you for purchasing our product!
Vielen Dank für den Kauf unseres Produkts!
Dziękujemy za zakup urządzenia naszej marki!
Grazie per aver acquistato il nostro dispositivo di marca
Merci d'avoir acheté notre produit!
¡Gracias por adquirir nuestro producto!
Bedankt voor het aanschaffen van ons product!
Дякуємо за придбання нашого продукту!
Dėkojame, kad įsigijote mūsų produktą!
Zahvaljujemo na kupnji našeg proizvoda!**

Home completed