



L 75469 TL 1

NL Gebruiksaanwijzing



 **AEG**
perfekt in form und funktion

INHOUD

1. VEILIGHEIDSINFORMATIE	3
2. VEILIGHEIDSVOORSCHRIFTEN	3
3. BESCHRIJVING VAN HET PRODUCT	5
4. ACCESSOIRES	5
5. BEDIENINGSPANEEL	6
6. WASPROGRAMMA'S	9
7. VERBRUIKSGEGEVENS	12
8. VOORDAT U HET APPARAAT VOOR DE EERSTE KEER GEBRUIKT	13
9. BEDIENING VAN HET APPARAAT	13
10. NUTTIGE AANWIJZINGEN EN TIPS	17
11. ONDERHOUD EN REINIGING	18
12. PROBLEEMOPLOSSING	21
13. TECHNISCHE INFORMATIE	24

VOOR PERFECTE RESULTATEN

Bedankt dat u voor dit AEG product heeft gekozen. Dit apparaat is ontworpen om vele jaren uitstekend te presteren, met innovatieve technologieën die het leven gemakkelijker helpen maken – functies die gewone apparaten wellicht niet hebben. Neem een paar minuten de tijd om het door te lezen zodat u er optimaal van kunt profiteren.

Ga naar onze website voor:



Advies over gebruik, brochures, het oplossen van problemen en onderhoudsinformatie:
www.aeg.com



Registreer uw product voor een betere service:
www.aeg.com/productregistration



Koop accessoires, verbruiksartikelen en originele reserveonderdelen voor uw apparaat:
www.aeg.com/shop

KLANTENSERVICE

Wij raden altijd het gebruik van originele onderdelen aan.

Zorg er als u contact opneemt met de klantenservice voor dat u de volgende gegevens bij de hand hebt.

De informatie staat op het typeplaatje. model, productnummer, serienummer.



Waarschuwing - Belangrijke veiligheidsinformatie.



Algemene informatie en tips



Milieu-informatie

Wijzigingen voorbehouden.

1. VEILIGHEIDSINFORMATIE

Lees zorgvuldig de meegeleverde instructies voor installatie en gebruik van het apparaat. De fabrikant is niet verantwoordelijk voor letsel en schade veroorzaakt door een foutieve installatie. Bewaar de instructies van het apparaat voor toekomstig gebruik.

1.1 Veiligheid van kinderen en kwetsbare mensen



WAARSCHUWING!

Gevaar voor verstikking, letsel of permanente invaliditeit.

- Dit apparaat kan worden gebruikt door kinderen van 8 jaar en ouder en door mensen met beperkte lichamelijke, zintuiglijke of verstandelijke vermogens of een gebrek aan ervaring en kennis, indien zij onder toezicht staan of instructies hebben gekregen over het veilig gebruiken van het apparaat en indien zij de eventuele gevaren begrijpen.
- Laat kinderen niet met het apparaat spelen.
- Houd alle verpakkingsmaterialen uit de buurt van kinderen.
- Houd alle reinigingsmiddelen uit de buurt van kinderen.
- Houd kinderen en huisdieren uit de buurt van het apparaat als de deur open is.

- Als het apparaat is uitgerust met een kinderbeveiliging, raden wij aan dit te activeren.
- Reiniging en onderhoud mag niet worden uitgevoerd door kinderen zonder toezicht.

1.2 Algemene veiligheid

- Schakel het apparaat uit en trek de stekker uit het stopcontact voordat u onderhoudshandelingen verricht.
- De specificatie van het apparaat mag niet worden veranderd.
- Respecteer het maximale laadvermogen van 6 kg (raadpleeg hoofdstuk "Programmaschema").
- Als de voedingskabel beschadigd is, moet de fabrikant of diens technische dienst of een gekwalificeerd persoon deze vervangen teneinde gevaarlijke situaties te voorkomen.
- De waterdruk (minimaal en maximaal) moet liggen tussen 0,5 bar (0,05 MPa) en 8 bar (0,8 MPa)
- De ventilatie-openingen in de onderkant (indien van toepassing) mogen niet worden afgedekt door tapijt
- Het apparaat moet met de nieuwe slangset worden aangesloten op een kraan. Oude slangsets mogen niet opnieuw worden gebruikt.

2. VEILIGHEIDSVOORSCHRIFTEN

2.1 Montage

- Verwijder alle verpakkingsmaterialen.
- Bewaar de transportbouten. Als u het apparaat gaat verplaatsen, moet de trommel worden geblokkeerd.
- Installeer en gebruik geen beschadigd apparaat.
- Gebruik of installeer het apparaat niet als de temperatuur lager is dan 0 °C of als het is blootgesteld aan het weer.
- Volg de installatie-instructies op die zijn meegeleverd met het apparaat.
- Zorg ervoor dat de vloer van de plaats waar u het apparaat installeert, vlak, stabiel, hittebestendig en schoon is.
- Plaats het apparaat niet op een plek waar de deur niet helemaal open kan.
- Wees voorzichtig met het verplaatsen van het apparaat, het is zwaar. Draag altijd veiligheidshandschoenen.
- Zorg dat er lucht tussen het apparaat en de vloer kan circuleren.

- Pas de stelvoeten aan om de nodige ruimte tussen het apparaat en de vloerbedekking te creëren.

Aansluiting op het elektriciteitsnet



WAARSCHUWING!

Gevaar voor brand en elektrische schokken.

- Dit apparaat moet worden geaard.
- Controleer of de elektrische informatie op het typeplaatje overeenkomt met de stroomvoorziening. Zo niet, neem dan contact op met een elektromonteur.
- Gebruik altijd een correct geïnstalleerd, schokbestendig stopcontact.
- Gebruik geen meerwegstekkers en verlengsnoeren.
- Zorg dat u de hoofdstekker en kabel niet beschadigt. Indien de voedingskabel moet worden vervangen, dan MOET dit gebeuren door onze Klantenservice.
- Steek de stekker pas in het stopcontact als de installatie is voltooid. Zorg ervoor dat het netsnoer na installatie bereikbaar is.
- Trek niet aan het aansluitnoer om het apparaat los te koppelen. Trek altijd aan de stekker.
- Raak de stroomkabel of stekker niet aan met natte handen.
- Dit apparaat voldoet aan de EU-richtlijnen.

Aansluiting aan de waterleiding

- Zorg dat u de waterslangen niet beschadigt.
- Het apparaat moet met de nieuwe slangset worden aangesloten op een kraan. Oude slangsets mogen niet opnieuw worden gebruikt.
- Laat het water stromen tot het schoon is voordat u het apparaat aansluit op nieuwe leidingen of leidingen die lang niet zijn gebruikt.
- Zorg dat er geen lekkages zijn als u het apparaat de eerste keer gebruikt.

2.2 Gebruik



WAARSCHUWING!

Gevaar voor letsel, elektrische schokken, brand, brandwonden en schade aan het apparaat.

- Gebruik dit apparaat uitsluitend in een huishoudelijke omgeving.
- De specificatie van het apparaat mag niet worden veranderd.
- Volg de veiligheidsinstructies op de verpakking van het vaatwasmiddel op.
- Plaats geen ontvlambare producten of items die vochtig zijn door ontvlambare producten in, bij of op het apparaat.
- Zorg dat u alle metalen onderdelen uit het wasgoed verwijdert.
- Plaats geen bak om mogelijke waterlekkage op te vangen onder het apparaat. Neem contact op met de servicedienst om te raadplegen welke accessoires gebruikt mogen worden.

2.3 Onderhoud en reiniging



WAARSCHUWING!

Gevaar voor letsel of schade aan het apparaat.

- Schakel het apparaat uit en trek de stekker uit het stopcontact voordat u onderhoudshandelingen verricht.
- Gebruik geen waterstralen of stoom om het apparaat te reinigen.
- Maak het apparaat schoon met een vochtige, zachte doek. Gebruik alleen neutrale schoonmaakmiddelen. Gebruik geen schuurmiddelen, schuur-sponsjes, oplosmiddelen of metalen voorwerpen.

2.4 Het apparaat afvoeren

1. Trek de stekker uit het stopcontact.
2. Snij het netsnoer van het apparaat af en gooi dit weg.
3. Verwijder de deurvergrendeling. Dit voorkomt dat u kinderen of huisdieren in de trommel opsluit. Gevaar voor verstikking (alleen bij machines met laaddeur vooraan).

3. BESCHRIJVING VAN HET PRODUCT

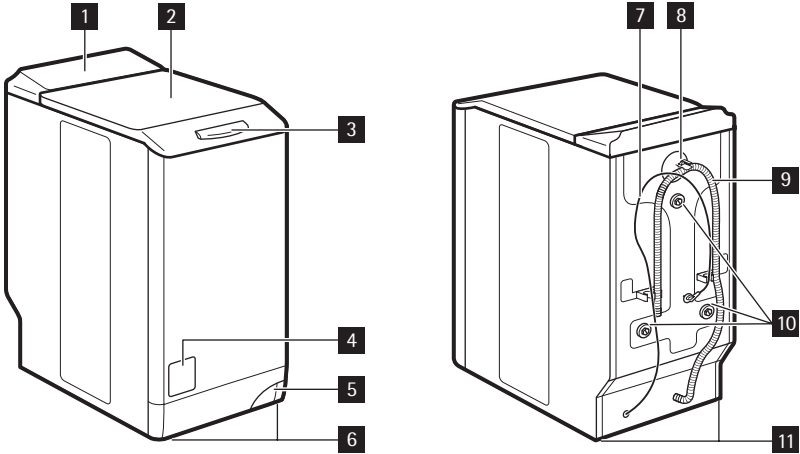

- | | |
|-------------------------------------------------------------------------------------------------------------------------------------------------------------------------------------------------------------------------------------------------------------------------|---------------------------------------------------------------------------------------------------------------------------------------------------------------------------------------------------------------------------------|
| <ul style="list-style-type: none"> 1 Bedieningspaneel 2 Deksel 3 Knop deksel 4 Filterdeurtje 5 Hendel voor het verplaatsen van het apparaat 6 Verstelbare pootjes | <ul style="list-style-type: none"> 7 Hoofdkabel 8 Waterinlaatklep 9 Afvoerslang 10 Transportbouten 11 Stelvoetjes voor apparaatafstelling |
|-------------------------------------------------------------------------------------------------------------------------------------------------------------------------------------------------------------------------------------------------------------------------|---------------------------------------------------------------------------------------------------------------------------------------------------------------------------------------------------------------------------------|

4. ACCESSOIRES

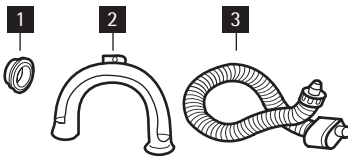

- 1 Plastic dopje**
Voor het afdichten van het gat aan de achterzijde van het apparaat als u de transportbout heeft verwijderd.
- 2 Plastic slanggeleider**
Om een afvoerslang op de rand van een gootsteen aan te sluiten.
- 3 Anti-overstroming aanvoerslang**
Om mogelijk lekken te voorkomen.

5. BEDIENINGSPANEEL

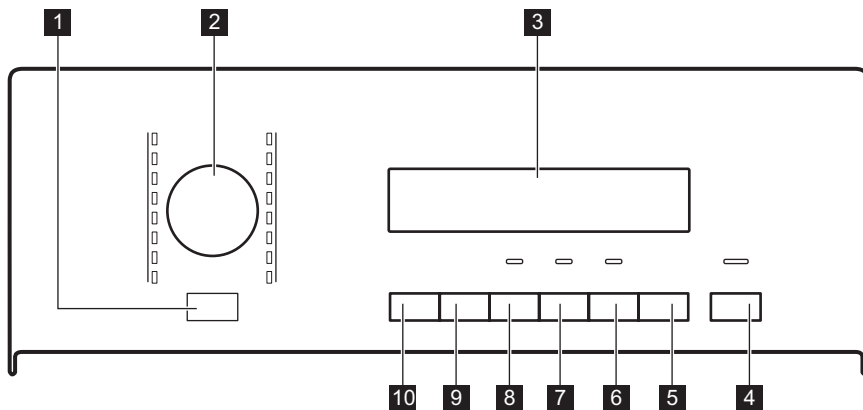

- 1** Aan-/uittoets
- 2** Programmaknop
- 3** Display (weergave)
- 4** Start-/pauzetoets
- 5** Toets Uitgestelde Start
- 6** Toets Tijd Besparen
- 7** Toets vloeibaar wasmiddel
- 8** Toets Vlekken
- 9** Toets Centrifugeren
- 10** Temperatuurtoets

- Er een programma is geselecteerd, maar na 5 minuten van de instelling nog niet op de toets is gedrukt **4**.
 - Alle instellingen worden geannuleerd
 - Druk op de knop **1** om het apparaat weer in te schakelen.
 - Stel het wasprogramma en alle mogelijke opties
- 5 minuten na afloop van het wasprogramma. Raadpleeg 'Aan het einde van het programma'.

5.1 Aan/uit-toets **1**

Druk op deze toets om het apparaat in of uit te schakelen. Er klinkt een geluid als het apparaat wordt ingeschakeld. De AUTO Stand-by functie schakelt het apparaat automatisch uit om stroom te besparen als:

5.2 Programmaschakelaar **2**

Draai deze knop om een programma in te stellen. Het bijbehorende programma-indicatielampje gaat branden.

5.3 Display **3**



Op de display verschijnt:

- | | |
|----------|---------------------------------------------|
| A | • De maximum temperatuur van het programma. |
|----------|---------------------------------------------|

B	<ul style="list-style-type: none"> • De standaard centrifugeersnelheid van het programma. • "Niet centrifugeren"¹⁾ en "Spoelstop"-symbolen. 																
C	<ul style="list-style-type: none"> • De displaysymbolen.²⁾ <table border="1"> <thead> <tr> <th>Symbolen</th> <th>Beschrijving</th> </tr> </thead> <tbody> <tr> <td></td> <td>Wasfase</td> </tr> <tr> <td></td> <td>Spoelfases</td> </tr> <tr> <td></td> <td>Centrifugefase</td> </tr> <tr> <td></td> <td>Kinderslot</td> </tr> <tr> <td></td> <td>Extra speelbeurt</td> </tr> <tr> <td></td> <td> <p>U kunt de deur van het apparaat niet openen als het symbool brandt.</p> <p>U kunt de deur van het apparaat openen als het symbool uit gaat.</p> <p>Het symbool blijft aan, maar het programma is voltooid:</p> <ul style="list-style-type: none"> • Er staat water in de trommel. • De functie "Spoelstop" is aan. </td> </tr> <tr> <td></td> <td>Uitgestelde start</td> </tr> </tbody> </table>	Symbolen	Beschrijving		Wasfase		Spoelfases		Centrifugefase		Kinderslot		Extra speelbeurt		<p>U kunt de deur van het apparaat niet openen als het symbool brandt.</p> <p>U kunt de deur van het apparaat openen als het symbool uit gaat.</p> <p>Het symbool blijft aan, maar het programma is voltooid:</p> <ul style="list-style-type: none"> • Er staat water in de trommel. • De functie "Spoelstop" is aan. 		Uitgestelde start
Symbolen	Beschrijving																
	Wasfase																
	Spoelfases																
	Centrifugefase																
	Kinderslot																
	Extra speelbeurt																
	<p>U kunt de deur van het apparaat niet openen als het symbool brandt.</p> <p>U kunt de deur van het apparaat openen als het symbool uit gaat.</p> <p>Het symbool blijft aan, maar het programma is voltooid:</p> <ul style="list-style-type: none"> • Er staat water in de trommel. • De functie "Spoelstop" is aan. 																
	Uitgestelde start																
D	<ul style="list-style-type: none"> • Programmatijd <ul style="list-style-type: none"> Als het programma start, vermindert de tijd in stappen van 1 minuut. • Startuitstel <ul style="list-style-type: none"> Als u op de toets startuitstel drukt, toont de display de uitgestelde starttijd. • Alarmcodes <ul style="list-style-type: none"> Als er een storing in het apparaat optreedt, worden er alarmcodes op het display weergegeven. Raadpleeg het hoofdstuk "Probleemoplossing". • Err <ul style="list-style-type: none"> De display toont dit bericht enkele seconden als: <ul style="list-style-type: none"> – U een functie instelt die niet van toepassing is op het programma. – U het programma wijzigt als het in werking is. Het lampje van de toets Start/Pauze 4 knippert. • Als het programma is voltooid. 																

1) Alleen beschikbaar voor het programma Centrifugeren/Afpompen.

2) De symbolen verschijnen op de display als de bijbehorende fase of functie is ingesteld.

5.4 Toets Start/Pauze **4**

Druk op toets **4** om het programma te starten of te onderbreken.

5.5 Toets startuitstel **5**

Druk op toets **5** om de start van een programma vanaf 30 minuten tot 20 uur uit te stellen.

5.6 Toets tijdbesparing **6**

Druk op de toets **6** om de programma-tijd te verminderen.

- Druk een keer om een verkort programma in te stellen voor wasgoed met dagelijks vuil.
- Druk twee keer voor het instellen van een extra snel programma voor wasgoed dat bijna niet vuil is.

i Sommige programma's accepteren uitsluitend een van de twee functies.

5.7 Toets vloeibaar wasmiddel **7**

Druk op toets **7** om de cyclus aan te passen als u een vloeibaar wasmiddel gebruikt.

5.8 Toets Vlekken **8**

Druk op toets **8** om de vlekkenfase toe te voegen aan het programma. Gebruik deze functie voor wasgoed met vlekken die moeilijk te verwijderen zijn. Als u deze functie instelt, doet u vlekkenverwijderaar in het vakje .

i Deze functie verlengt de duur van het wasprogramma. Deze functie is niet beschikbaar bij een temperatuur lager dan 40°C.



5.9 Toets centrifugeren **9**

Druk op deze toets om:

- De maximale snelheid van de centrifugefase te verlagen als u een programma instelt.

i De display toont alleen de centrifugesnelheden die voor het ingestelde programma beschikbaar zijn.

- Schakel de centrifugefase uit.
- Schakel de functie 'Spoelstop' in. Stel deze functie in om kreukvorming in stoffen te voorkomen. Het apparaat pompt geen water af als het programma is voltooid.

	Centrifugefase is uit.
	De functie 'Spoelstop' is aan.

5.10 Temperatuurtoets **10**

Druk op knop **10** om de standaard temperatuur te wijzigen.

- -	= koud water
-----	--------------

5.11 Geluidssignalenfunctie

U hoort geluidssignalen als:

- U het apparaat inschakelt.
- U het apparaat uitschakelt.
- U op een toets drukt.
- Het programma is voltooid.
- Het apparaat ondervindt een storing. Voor het **uitschakelen/inschakelen** van de geluidssignalen, drukt u tegelijkertijd op toets **5** en toets **6** gedurende 6 seconden.

i Als u de geluidssignalen uitschakelt, blijven ze alleen werken als u op de toetsen drukt en er een storing optreedt.

5.12 Functie kinderslot

Deze functie voorkomt dat kinderen spelen met het bedieningspaneel.

- Druk om de functie te activeren, tegelijkertijd op toets **9** en toets **10** totdat de display het symbool  toont.
- Druk om de functie te deactiveren, tegelijkertijd op toets **9** en toets **10** totdat het symbool  uitgaat.

U kunt de volgende functie activeren:

- Voordat u drukt op de toets Start/Pauze **4**: kan het apparaat niet starten.
- Nadat u drukt op de toets Start/Pauze **4**, worden alle toetsen en de programmaschakelaar uitgeschakeld.

5.13 Permanente extra spoelfunctie

Met deze functie kunt u de extra spoelfunctie permanent aan laten als u een nieuw programma instelt.

- Voor het **inschakelen** van de functie drukt u tegelijkertijd op toets **7** en toets **8** tot de display het symbool  toont.

- Druk, om de functie **uit te schakelen** tegelijkertijd op toets **7** en toets **8** tot het symbool  uit gaat.

6. WASPROGRAMMA'S

Programma Temperatuur	Type lading max. gewicht van belading	Cyclus- beschrijving	Functies
Katoen 95° - Koud	Wit en bont katoen, normaal vervuild. max. 6 kg	Wassen Spoelingen Lang centrifuge- ren	AANPASSEN TOERENTAL SPOELSTOP VLEKKEN ¹⁾ VLOEIBAAR WASMIDDEL EXTRA SPOELEN TIJD BESPA- REN ²⁾
Katoen + Voor- was 95° - Koud	Wit en bont katoen, zwaar vervuild. max. 6 kg	Voorwas Wassen Spoelingen Lang centrifuge- ren	AANPASSEN TOERENTAL SPOELSTOP VLOEIBAAR WASMIDDEL EXTRA SPOELEN TIJD BESPA- REN ²⁾
Extra Stil 95° - Koud	Wit en bont katoen, normaal vervuild. max. 6 kg	Wassen Spoelingen Stop met water in de trommel	VLEKKEN ¹⁾ VLOEIBAAR WASMIDDEL EXTRA SPOELEN TIJD BESPA- REN ²⁾
Synthetica 60° - Koud	Synthetische of ge- mengde stoffen, nor- maal vervuild. max. 3 kg	Wassen Spoelingen Kort centrifuge- ren	AANPASSEN TOERENTAL SPOELSTOP VLEKKEN ¹⁾ VLOEIBAAR WASMIDDEL EXTRA SPOELEN TIJD BESPA- REN ²⁾



Programma Temperatuur	Type lading max. gewicht van belading	Cyclus- beschrijving	Functies
Strijkvrij ³⁾ 60° - Koud	Synthetica, normaal vervuild. max. 1 kg	Wassen Spoelingen Kort centrifuge- ren	AANPASSEN TOERENTAL SPOELSTOP VLOEIBAAR WASMIDDEL EXTRA SPOELEN TIJD BESPAREN ²⁾
Fijne Was 40° - Koud	Fijn wasgoed zoals acryl, viscose, poly- ester stoffen, normaal vervuild. max. 3 kg	Wassen Spoelingen Kort centrifuge- ren	AANPASSEN TOERENTAL SPOELSTOP VLEKKEN ¹⁾ VLOEIBAAR WASMIDDEL EXTRA SPOELEN TIJD BESPAREN ²⁾
Wol/Zijde  40° - Koud	In de machine was- bare wol. Met de hand wasbare wol en fijn wasgoed met het symbool 'handwas'. max. 1 kg	Wassen Spoelingen Kort centrifuge- ren	AANPASSEN TOERENTAL SPOELSTOP VLOEIBAAR WASMIDDEL
Kussens 60° - 30°	Één synthetische de- ken, dekbed, spreij, enz. max. 2,5 kg	Wassen Spoelingen Kort centrifuge- ren	AANPASSEN TOERENTAL VLOEIBAAR WASMIDDEL
Centr./Pom- pen ⁴⁾	Alle stoffen De maximale bela- ding van wasgoed is afhankelijk van het type wasgoed.	Afvoer van het water Centrifugefase op de maximale snelheid.	AANPASSEN TOERENTAL NIET CENTRIFU- GEREN
Spoelen	Alle stoffen.	Eén keer spoelen met extra centri- fugeefase	AANPASSEN TOERENTAL SPOELSTOP VLOEIBAAR WASMIDDEL EXTRA SPOE- LEN ⁵⁾

Programma Temperatuur	Type lading max. gewicht van belading	Cyclus- beschrijving	Functies
Jeans 60° - Koud	Alle wasgoed van spijkerstof. Stoffen van jersey met hi- techmaterialen. max. 3 kg	Wassen Spoelingen Kort centrifuge- ren	AANPASSEN TOERENTAL SPOELSTOP VLOEIBAAR WASMIDDEL EXTRA SPOELEN TIJD BESPAREN ²⁾
20 min. - 3 kg 40° - 30°	Katoenen en synthe- tische kleding met lichte vervuiling of slechts eenmaal ge- dragen.	Wassen Spoelingen Kort centrifuge- ren	AANPASSEN TOERENTAL VLOEIBAAR WASMIDDEL
Super Eco ⁶⁾ Koud	Gemengde stoffen (katoen en syntheti- sche stoffen). max. 3 kg	Wassen Spoelingen Kort centrifuge- ren	AANPASSEN TOERENTAL SPOELSTOP VLOEIBAAR WASMIDDEL EXTRA SPOELEN
Katoen Eco ⁷⁾ 60° - 40°	Wit en bont katoen, normaal vervuild. max. 6 kg	Wassen Spoelingen Lang centrifuge- ren	AANPASSEN TOERENTAL SPOELSTOP VLEKKEN VLOEIBAAR WASMIDDEL EXTRA SPOELEN TIJD BESPAREN ²⁾

- 1) De functie VLEKKEN is niet beschikbaar bij een temperatuur lager dan 40°C.
- 2) Als u twee keer op de toets 6 drukt (duur Extra snel), raden wij u aan om de hoeveelheid wasgoed te verkleinen. Het is mogelijk om de volledige lading te gebruiken, maar een optimaal wasresultaat kan dan niet gegarandeerd worden.
- 3) De was- en centrifugefase is zacht om te voorkomen dat het wasgoed gaat kreuken. De wasautomaat voegt extra spoelingen toe.
- 4) De standaardfase van de centrifugeersnelheid is gebaseerd op katoenen wasgoed. Stel de centrifugeersnelheid in. Zorg ervoor dat het geschikt is voor het soort wasgoed. Voor het uitsluitend selecteren van het programma AFPOMPEN, stelt u de functie NIET CENTRIFUGEREN in.
- 5) Druk op de toets EXTRA SPOELING om spoelingen toe te voegen. Met een lage centrifugeersnelheid voert het apparaat delicate spoelingen uit met kort centrifugeren.
- 6) Stel dit programma in om de tijd en het water- en energieverbruik te verlagen.
- 7) Standaardprogramma's voor de Energielabel verbruikswaarden] volgens de regulering 1061/2010 zijn de "Katoen EcoKatoen Eco 60° C" en " 40° C" respectievelijk het "standaard 60° katoenprogramma" en het "standaard 40° katoenprogramma". Dit zijn de meest efficiënte programma's qua elektriciteits- en waterverbruik bij het wassen van normaal vervuild katoenen wasgoed.

Stel dit programma in voor een goed wasresultaat en om het stroomverbruik te verlagen. De tijd van het wasprogramma wordt verlengd. Voor Economy katoenprogramma's kunt u alleen de functie Extra kort instellen.

STOOMPROGRAMMA'S

Programma ¹⁾	Type lading	Max. lading
Stoom Oprissen Dit programma verwijdert luchtjes uit het wasgoed.	Katoen en synthetica. Stel het stoomprogramma niet in voor dit type kleding: <ul style="list-style-type: none"> • Kleding waar op het wasvoorschrift niet staat of het geschikt is voor de droger. 	tot 1 kg
 Stoom verwijdert geen dierenluchtjes.	<ul style="list-style-type: none"> • Kleding met veel ingewerkte stukjes plastic, metaal, hout en dergelijke. 	tot 1 kg
Stoom Ontkreuk Dit programma helpt het wasgoed te ontkreuken.	<ul style="list-style-type: none"> • Kleding met veel ingewerkte stukjes plastic, metaal, hout en dergelijke. 	tot 1 kg
 Stoom kan worden gebruikt voor droge, gewassen of eenmaal gedragen wasgoed. Deze programma's kunnen kreukels en luchtjes verminderen en het wasgoed zachter maken. Gebruik nooit een schoonmaakmiddel. Verwijder vlekken indien nodig door te wassen of plaatselijk vlekverwijderaar te gebruiken. Stoomprogramma's vormen geen hygiënische cyclus.		

1) Als u een stoomprogramma instelt met gedroogde was, zal de was aan het eind van de cyclus vochtig aanvoelen. Het is beter om de kleren aan de lucht te drogen gedurende 10 minuten om de vochtigheid te laten verdampen. Het wasgoed moet zo snel mogelijk uit de trommel worden verwijderd. Na een stoomcyclus kunt u de kleding toch nog strijken, maar dan uiteraard met veel minder moeite!

6.1 Woolmark-certificaat



De wolwascyclus van de machine is getest en goedgekeurd door Woolmark voor het wassen van wollen kleding waarvan in het label staat dat het handwas is, op voorwaarde dat de kledingstukken worden gewassen volgens de instructies op het label in het kledingstuk en die van de fabrikant van deze wasmachine. M1145

In het VK, Ierland, Hong Kong en India is het Woolmark-symbool is een certificeringshandelsmerk. ©The Woolmark Company Pty Ltd.

7. VERBRUIKSGEGEVENS

 De gegevens van deze tabel zijn gemiddelden. Verschillende oorzaken kunnen de gegevens wijzigen: de hoeveelheid en het type wasgoed, het water en de omgevingstemperatuur.

Programma's	Lading (kg)	Energieverbruik (kWh)	Waterverbruik (liter)	Gemiddelde programma-duur (minuten)	Resterend vocht (%) ¹⁾
Katoen 60 °C	6	1.10	56	180	52
Katoen 40 °C	6	0.60	54	170	53
Synthetische stoffen 40 °C	3	0.45	45	105	35
Fijne was 40 °C	3	0.51	46	85	35
Wol/Handwas 30 °C	1	0.33	46	60	30
Standaard katoenprogramma's					
Standaard 60 °C katoen	6	0.83	44	182	52
Standaard 60 °C katoen	3	0.55	33	145	52
Standaard 40 °C katoen	3	0.42	33	129	52

1) Aan het einde van de centrifugeerfase.

Uit-modus (W)	Modus aan laten (W)
0.48	0.48
De informatie die in de bovenstaande grafieken wordt vermeld, is in overeenstemming met de regelgeving 1015/2010 van de Europese Commissie die richtlijn 2009/125/EC implementeert.	

8. VOORDAT U HET APPARAAT VOOR DE EERSTE KEER GEBRUIKT

Giet een klein beetje wasmiddel in het vakje van het hoofdwasmiddel van de wasmiddellade. Stel het programma voor katoen in op de hoogste tempera-

tuur zonder wasgoed en start het programma. Dit verwijdert al het mogelijke vuil uit de trommel en de kuip.

9. BEDIENING VAN HET APPARAAT

1. Draai de waterkraan open.
2. Steek de stekker in het stopcontact.
3. Druk op toets **1** om het apparaat in te schakelen.
4. Plaats het wasgoed in de machine.

5. Gebruik de juiste hoeveelheid wasmiddelen en toevoegingen.
6. U dient het juiste programma in te stellen en te starten voor het type lading en de mate van vervuiling.

9.1 Wasgoed in de machine doen

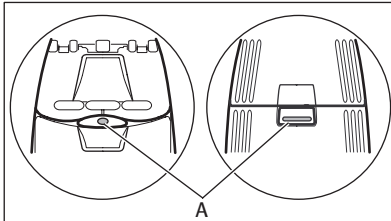

1. Open het deksel van de machine
2. Druk op toets A (afhankelijk van model). De trommel gaat automatisch open.
3. Leg het wasgoed in de trommel. Zorg ervoor dat u niet te veel was in de trommel plaatst.
4. Sluit de trommel en de klep van uw wasautomaat.





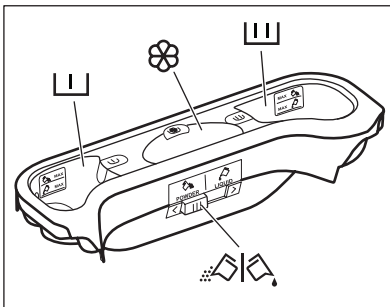

Voordat u de deur van de machine sluit, dient u erop te letten dat de trommel goed is gesloten.

9.2 Wasmiddel en toevoegingen gebruiken



- Meet het wasmiddel en wasverzachter af.

	Wasmiddelvakje voor voorwasfase. De aanduiding MAX is het maximale niveau voor de hoeveelheid wasmiddel (poeder of vloeibaar).
	Wasmiddelvakje voor wasfase. De aanduiding MAX is het maximale niveau voor de hoeveelheid wasmiddel (poeder of vloeibaar).
	Vakje voor vloeibare toevoegingen (wasverzachter, stijfset). Het teken  is het maximale niveau voor vloeibare wasmiddelen.
	Klep voor waspoeder of vloeibaar wasmiddel.

Vloeibaar wasmiddel of poeder

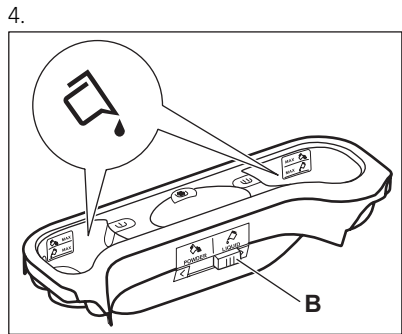
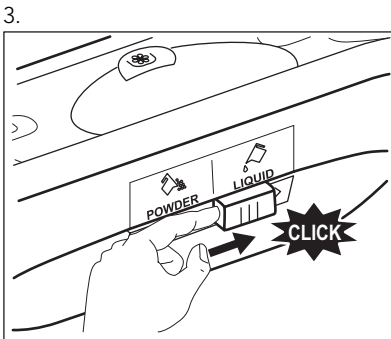
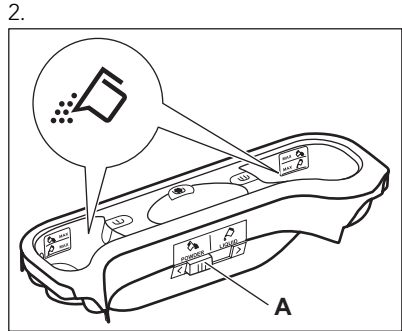
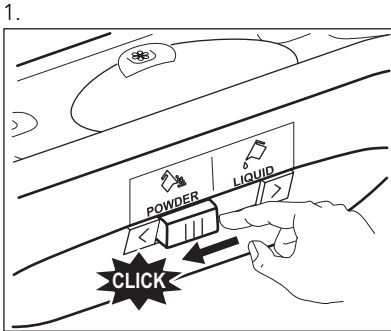

- Positie **A** voor poederwasmiddel (fabrieksinstelling).
- Positie **B** voor vloeibaar wasmiddel.



Wanneer u vloeibaar wasmiddel gebruikt:

- Gebruik geen gelatineachtige of dikke vloeibare wasmiddelen.
- Gebruik niet meer vloeibaar wasmiddel dan het maximale niveau.

9.3 Een programma instellen en starten

1. Draai de programmaschakelaar. Het bijbehorende programma-indicatie-lampje gaat branden.
2. Het lampje van toets **4** knippert in het rood.
3. Op het display verschijnt de standaard temperatuur en centrifugesnelheid. Om de temperatuur en/of de centrifugesnelheid te wijzigen, drukt u op de bijbehorende toetsen.
4. Stel de beschikbare functies in. Het lampje van de ingestelde functie gaat aan, of de display toont het bijbehorende symbool.

5. Druk op toets **4** om het programma te starten. Het lampje van toets **4** is aan.



De afvoerpomp kan even werken als het apparaat gevuld wordt met water.

9.4 Een programma onderbreken

1. Als u op de toets **4** drukt: Het indicatielampje knippert.
2. Als u opnieuw op toets **4** drukt. Het wasprogramma gaat verder.

9.5 Een programma annuleren

1. Druk op toets **1** om het programma te annuleren en om het apparaat uit te schakelen.
2. Druk opnieuw op toets **1** om het apparaat in te schakelen. U kunt nu een nieuw wasprogramma kiezen.



Het apparaat pompt geen water weg.

9.6 Een functie wijzigen

U kunt slechts enkele functies wijzigen voordat ze gaan werken.

1. Als u op de toets **4** drukt: Het indicatielampje knippert.
2. De ingestelde functie wijzigen.

9.7 Het startuitletstel instellen

1. Druk herhaaldelijk op toets **5** tot het aantal minuten of uren op de display verschijnt. De bijbehorende symbolen gaan branden.
2. Druk op toets **4**, het apparaat begint met aftellen van de uitgestelde start.

Nadat het aftelproces voltooid is, wordt het wasprogramma automatisch gestart.



Voordat u op toets **4** drukt om het apparaat te starten, kunt u de instelling van de uitgestelde start annuleren of wijzigen.

U kunt de uitgestelde start niet instellen bij het **Stoom** programma.

9.8 De uitgestelde start annuleren

1. Als u op de toets **4** drukt: Het bijbehorende indicatielampje knippert.
2. Druk herhaaldelijk op toets **5** tot de display **0'** toont.
3. Als u op de toets **4** drukt: Het programma wordt gestart.

9.9 Open het deksel

Als een programma of de startuitletstel in werking is, is de deksel vergrendeld.

Om de deksel te openen:

1. Als u op de toets **4** drukt: U kunt de deksel twee minuten na het stoppen van het apparaat openen. Het deurvergrendelingsymbool in de display gaat uit.
2. Open het deksel
3. Sluit de deksel en druk op toets **4**. Het programma of het startuitletstel gaat verder.



Als de temperatuur en het waterpeil in de trommel te hoog zijn, blijft het symbool voor de deurvergrendeling aan en kunt u het deksel niet openen. Voer zo nodig de volgende procedure uit om het deksel te openen.

1. Schakel het apparaat uit.
2. Wacht enkele minuten.
3. Zorg ervoor dat er geen water in de trommel is.



Als u het apparaat uitzet, dient u het programma opnieuw in te stellen.

9.10 Aan het einde van het programma

- Het apparaat stopt automatisch.
- De geluidssignalen klinken.
- In het scherm gaat het symbool  aan.
- Het indicatielampje van de toets Start/Pauze **4** gaat uit.
- U kunt de deksel twee minuten na het stoppen van het apparaat openen. Het deurvergrendelingsymbool gaat uit.
- Druk op toets **1** om het apparaat uit te schakelen. Vijf minuten na het einde van het programma, schakelt de functie AUTO OFF automatisch het apparaat uit.



Als u het apparaat weer activeert, wordt het einde van het als laatste ingestelde programma in het display weergegeven. Draai aan de programmaknop om een nieuwe cyclus in te stellen.

- Haal het wasgoed uit het apparaat. Zorg ervoor dat de trommel leeg is.

- Laat de deur iets open staan om de vorming van schimmel en onaangename luchtjes te voorkomen.

- Draai de waterkraan dicht.

Het wasprogramma is voltooid, maar de functie 'Spoelstop' is aan:

- De trommel draait regelmatig om kreukvorming van het wasgoed te voorkomen.
- De deur blijft vergrendeld.
- U moet het water afvoeren om de deur te kunnen openen.

Om het water weg te pompen:

1. De centrifugeersnelheid zo nodig verlagen.

2. Druk op de toets Start/Pauze **4**. Het apparaat voert het water af en centrifugeert.
3. Als het programma is voltooid, gaat het deurvergrendelingsymbool uit en kunt u de deur openen
4. Schakel het apparaat uit.



Na ongeveer 18 uur begint het apparaat automatisch met het afvoeren van water en centrifugereren.

10. NUTTIGE AANWIJZINGEN EN TIPS

10.1 Wasgoed sorteren

- Verdeel het wasgoed in: wit, bont, synthetisch, fijne was en wol.
- Volg de wasinstructies die u op de waslabels van het wasgoed vindt.
- Was witte en bonte artikelen niet samen.
- Sommige bonte weefsels kunnen uitlopen als zij de eerste keer worden gewassen. We raden daarom aan om dit soort kleding de eerste keer dan ook apart te wassen.
- Knoop kussenslopen dicht, sluit ritsen, haakjes en drukknopen. Maak riemen vast.
- Maak alle zakken leeg en vouw alle artikelen open.
- Draai meermalige stoffen, wollen en kleding met geverfde opdrukken binnenstebuiten.
- Verwijder hardnekkige vlekken.
- Was delen met zware vervuiling met een speciaal wasmiddel.
- Wees voorzichtig met de gordijnen. Verwijder de haken of stop de gordijnen in een zak of kussensloop.
- Niet in de machine wassen:
 - Wasgoed zonder zomen of met scheuren
 - Beugelbeha's.

- Gebruik een waszakje om kleine stuk wasgoed te wassen.

- Een zeer kleine lading kan problemen veroorzaken bij de centrifugefase. Als dit gebeurt, kunt u de artikelen handmatig verdelen in de trommel en de centrifugefase opnieuw starten.

10.2 Hardnekkige vlekken

Voor sommige vlekken is water en wasmiddel niet voldoende.

We raden u aan om deze vlekken te verwijderen voordat u deze artikelen in de machine stopt.

Er zijn speciale vlekverwijderaars verkrijgbaar. Gebruik een speciale vlekverwijderaar die geschikt is voor het type vlek en stof.

10.3 Wasmiddelen en nabehandelmiddelen

- Gebruik alleen wasmiddelen en nabehandlungsproducten die bedoeld zijn voor gebruik in een wasautomaat.
- Vermeng geen verschillende soorten wasmiddel met elkaar.
- Gebruik niet meer dan de benodigde hoeveelheid wasmiddel om het milieu te beschermen.
- Volg altijd de instructies die u vindt op de verpakking van deze producten.

- Gebruik de juiste producten voor het type en de kleur stof, de programma-temperatuur en de mate van vervuiling.

10.4 Milieutips

Gebruik minder water en energie om het milieu te helpen, volg deze instructies:

- Stel een programma in zonder de voorwasfase om wasgoed dat normaal vervuild is te wassen.
- Start een wasprogramma altijd met de maximum hoeveelheid wasgoed.
- Gebruik indien nodig een vlekkenverwijderaar als u een programma met een lage temperatuur instelt.
- Controleer de waterhardheid om de juiste hoeveelheid wasmiddel te gebruiken.

10.5 Waterhardheid

Als de waterhardheid in uw gebied hoog of gemiddeld is, raden we u het gebruik

Waterhardheidstabel

Niveau	Type	Waterhardheid			
		°dH	°TH	mmol/l	Clarke
1	zacht	0-7	0-15	0-1.5	0-9
2	medium	8-14	16-25	1.6-2.5	10-16
3	hard	15-21	26-37	2.6-3.7	17-25
4	erg hard	> 21	> 37	>3.7	>25

van waterverzachter voor wasautomaten aan. In gebieden waar de waterhardheid zacht is, is het gebruik van een waterverzachter niet nodig.

Neem contact op met de plaatselijke waterautoriteit voor de waterhardheid in uw gebied.

Volg altijd de instructies die u vindt op de verpakking van de producten.

Gelijkwaardige eenheden meten de waterhardheid:

- Duitse graden (°dH).
- Franse graden (°TH)
- mmol/l (millimol per liter - een internationale eenheid voor de hardheid van water).
- Clarke-graden.

11. ONDERHOUD EN REINIGING



WAARSCHUWING!

Haal de stekker uit het stopcontact voordat u het apparaat reinigt.

11.1 Ontkalken

Het water dat wij gebruiken, bevat kalk. Als het nodig is dient u waterverzachter te gebruiken om deze kalk te verwijderen.

Gebruik een speciaal product voor wasautomaten. Volg altijd de instructies die

u vindt op de verpakking van de producent.

Doe dit apart van het wassen van wasgoed.

11.2 Buitenkant reinigen

Het apparaat alleen schoonmaken met zeep en warm water. Maak alle oppervlakken volledig droog.



LET OP!

Gebruik geen brandspiritus, oplosmiddelen of chemische producten.

- Haal al het wasgoed uit de trommel.
- Stel het heetste wasprogramma in voor katoen
- Gebruik de juiste hoeveelheid poederwasmiddel met biologische eigenschappen.

Houd de deur enige tijd open na elke wasbeurt, om schimmels te voorkomen en onprettige geurtjes te verwijderen.

11.3 Onderhoudswasbeurt

Bij programma's met lage temperaturen is het mogelijk dat er wat wasmiddel achterblijft in de trommel. Voer regelmatig een onderhoudswas uit. Om dit te doen:

11.4 Wasmiddeldoseerbakje

Het wasmiddelbakje reinigen:

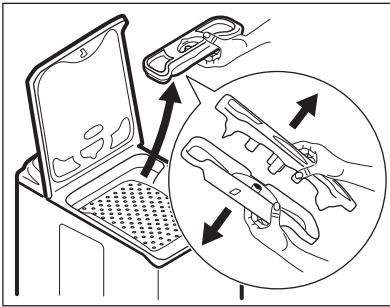

1. Verwijder de wasmiddellade en maak de twee delen los.
2. Maak alle onderdelen schoon met water.
3. Monteer de twee delen van de wasmiddellade.
4. Plaats de wasmiddellade terug.

11.5 Afvoerfilter



Controleer regelmatig het afvoerfilter en zorg dat deze schoon is.



WAARSCHUWING!

- Trek de stekker uit het stopcontact.
- Verwijder het filter niet als het apparaat in gebruik is. Reinig het afvoerfilter niet als het water in de machine heet is. Het water moet koud zijn voordat u het afvoerfilter kunt reinigen.

Het afvoerfilter reinigen:

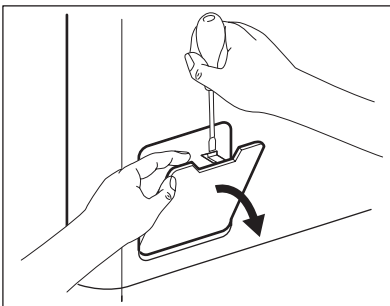

1. Open het afvoerfilterdeurtje.

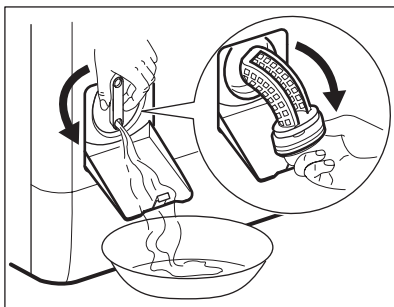

2. Houd een bak onder de uitsparing van het afvoerfilter om het water op te vangen dat eruit stroomt. Draai het filter naar een verticale stand.
3. Draai het filter helemaal en haal het eruit.
4. Verwijder alle stof en eventuele voorwerpen.
5. Reinig het filter met water.
6. Plaats terug en schroef vast.
7. Zorg er voor dat het filter stevig vastzit om waterlekkage te voorkomen.
8. Sluit het afvoerfilterdeurtje.

11.6 De filter van de toevoerslang en de klepfilter



WAARSCHUWING!

- Trek de stekker uit het stopcontact.

De watertoevoerfilters schoonmaken:

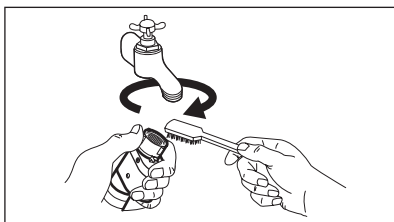

1. Draai de waterkraan dicht.
2. Verwijder de watertoevoerslang van de kraan.
3. Reinig het filter in de toevoerslang met een harde borstel.

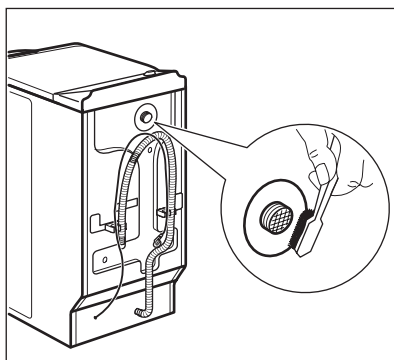

4. Verwijder de toevoerslang achter de machine.
5. Reinig het filter in de klep met een harde borstel of een handdoek.

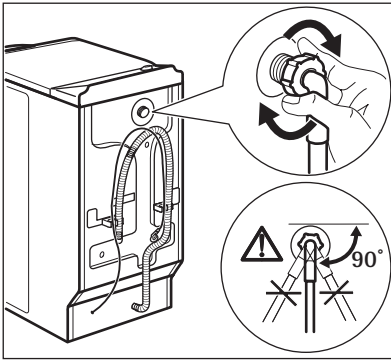

6. Installeer de watertoevoerslang opnieuw. Zorg er voor dat de koppelingen stevig vast zitten om lekkage te voorkomen.
7. Draai de waterkraan open.

11.7 Noodafvoer

Het apparaat kan geen water afvoeren door een storing.

Als dit optreedt, voert u stappen (1) tot (3) uit van 'Het afvoerfilter reinigen'. Maak indien nodig het filter schoon. Plaats het afvoerkanaal terug en sluit de afvoerfilterklep.

11.8 Voorzorgsmaatregelen bij vorst

Als het apparaat is geïnstalleerd in een gebied waar de temperatuur lager is dan 0 °C, dan dient u het resterende water uit de afvoerslang en de afvoerpomp te verwijderen.

1. Draai de waterkraan dicht en koppel de toevoerslang los.

2. Plaats het uiteinde van de toevoerslang in een bak en laat het water uit de slang stromen.
3. Selecteer het programma Pompen en laat dit tot het eind van de cyclus draaien.
4. Draai de programmaknop naar Stop om het apparaat van de stroomvoorziening los te koppelen.
5. Schakel het apparaat uit en trek de stekker uit het stopcontact.



WAARSCHUWING!

Zorg ervoor dat de temperatuur hoger is dan 0 °C voordat u het apparaat opnieuw gebruikt. De fabrikant is niet verantwoordelijk voor schade die door lage temperaturen veroorzaakt is.

12. PROBLEEMOPLOSSING

Het apparaat start niet of stopt tijdens het programma.

Probeer eerst het probleem zelf op te lossen (zie tabel). Indien dit niet lukt, neem contact op met de service afdeling.

Bij sommige problemen werken de geluidssignalen en toont de display een alarmcode:

- **E10** - Het apparaat wordt niet gevuld met water.

- **E20** - Het apparaat pompt geen water weg.
- **E40** - De deur is open of niet goed gesloten.
- **EFO** - Anti-overstromingsbeveiliging is aan.



WAARSCHUWING!

Schakel het apparaat uit voordat u controles uitvoert.

Probleem	Mogelijke oorzaak	Mogelijke oplossing
Het apparaat neemt geen water.	De waterkraan is dicht.	Draai de waterkraan open.
	De watertoevoerslang is beschadigd.	Controleer of de watertoevoerslang niet is beschadigd.
	De filters in de watertoevoerslang zijn verstopt.	Reinig de filters Zie het hoofdstuk "Onderhoud en reiniging".
	De waterkraan is verstopt of aangezet met kalkaanslag.	Maak de waterkraan schoon.
	De aansluiting van de watertoevoerslang is niet correct.	Zorg dat de aansluiting altijd correct is.
	De waterdruk is te laag.	Neem contact op met het waterleidingbedrijf.
Het apparaat pompt geen water weg.	De waterafvoerslang is beschadigd.	Controleer of de waterafvoerslang niet is beschadigd.
	Het filter in de afvoerpomp is geblokkeerd.	Reinig het filter of maak de afvoerpomp schoon. Zie het hoofdstuk "Onderhoud en reiniging".
	De aansluiting van de waterafvoerslang is niet correct.	Zorg dat de aansluiting altijd correct is.
	Er is een wasprogramma zonder afvoerfase ingesteld.	Stel het afvoerprogramma in.
	De functie 'Spoelstop' is aan.	Stel het afpompprogramma in.
De deur is open of niet goed gesloten.		Sluit de deur goed.
Anti-overstromingsbeveiliging is aan.		<ul style="list-style-type: none"> • Schakel het apparaat uit en trek de stekker uit het stopcontact. • Draai de waterkraan dicht. • Neem contact op met het servicecentrum.
Het apparaat centrifugeert niet.	De centrifugafase is uit.	Stel het centrifugeprogramma in.

Probleem	Mogelijke oorzaak	Mogelijke oplossing
	Het filter in de afvoerpomp is geblokkeerd.	Reinig het filter of maak de afvoerpomp schoon. Zie het hoofdstuk "Onderhoud en reiniging".
	Balansproblemen met de waslading.	Verdeel de artikelen handmatig in de trommel en start de centrifugefase opnieuw.
Het programma start niet.	De stekker zit niet goed in het stopcontact.	Steek de stekker in het stopcontact.
	De zekering in de meterkast is doorgebrand.	Vervang de zekering.
	U heeft niet op toets 4 gedrukt.	Als u op de toets 4 drukt:
	De uitgestelde start is ingesteld.	Annuleer de uitgestelde start om het programma direct te starten.
	Het kinderslot is geactiveerd.	Het kinderslot uitschakelen.
Er ligt water op de vloer.	Lekkages van de koppelingen van de waterslangen.	Zorg dat de koppelingen goed zijn aangedraaid.
	Lekkages van de afvoerpomp.	Zorg dat het filter van de afvoerpomp goed is bevestigd.
	De waterafvoerslang is beschadigd.	Verzeker u ervan dat de watertoevoerslang niet is beschadigd.
U kunt de deur van het apparaat niet openen.	Het wasprogramma is bezig.	Laat het wasprogramma beëindigen.
	Er staat water in de trommel.	Kies het programma Pompen of Centrifugeren.
Het apparaat maakt een abnormaal geluid.	Het apparaat staat niet waterpas.	Het apparaat waterpas afstellen. Raadpleeg "Installatie".
	De verpakking en/of de transportbouten zijn niet verwijderd.	Verwijder de verpakking en/of de transportbouten. Raadpleeg "Installatie".
	De lading is erg klein.	Meer wasgoed in de machine doen.
Het apparaat vult zich met water en pompt het direct weer af.	Het uiteinde van de afvoerslang is te laag.	Zorg dat de afvoerslang op de juiste hoogte staat.

Probleem	Mogelijke oorzaak	Mogelijke oplossing
Het wasresultaat is niet bevredigend.	Het door u gebruikte wasmiddel was niet correct of onvoldoende.	Gebruik meer wasmiddel of gebruik een ander middel.
	U heeft de hardnekkige vlekken niet voor het wassen uit het wasgoed gehaald.	Gebruik speciale producten om hardnekkige vlekken te verwijderen.
	Onjuiste temperatuur ingesteld.	Zorg dat u de juiste temperatuur instelt.
	Te veel wasgoedbelading.	Verminder de hoeveelheid wasgoed.

Schakel het apparaat na de controle in. Het programma gaat verder vanaf het punt waar het werd onderbroken. Als het probleem opnieuw optreedt, neem dan contact op met onze service afdeling.

Indien het display andere alarmcodes meldt, neem dan contact op met onze service afdeling.

13. TECHNISCHE INFORMATIE

Afmetingen	Breedte / hoogte / diepte	400 / 850 / 600 mm
	Totale diepte	600 mm
Aansluiting aan het elektriciteitsnet:	Voltage	230 V
	Totale stroom	2200 W
	Zekering	10A
	Frequentie	50 Hz
De beschermkap biedt bescherming tegen vaste stoffen en vochtigheid, behalve op de plaatsen waar de lage spanningsapparatuur geen bescherming heeft tegen vocht		IPX4
Waterdruk	Minimaal	0,5 bar (0,05 MPa)
	Maximaal	8 bar (0,8 MPa)
Watertoevoer ¹⁾		Koud water
Maximale belading	Katoen	6 kg
Centrifugeersnelheid	Maximaal	1400 toeren per minuut

¹⁾ Sluit de slang aan op een kraan met 3/4"-schroefdraad.

14. MILIEUBESCHERMING

Recycle de materialen met het symbool . Gooi de verpakking in een geschikte verzamelcontainer om het te recyclen.

Help om het milieu en de volksgezondheid te beschermen en recycle het afval van elektrische en

elektronische apparaten. Gooi apparaten gemarkeerd met het symbool  niet weg met het huishoudelijk afval. Breng het product naar het milieustation bij u in de buurt of neem contact op met de gemeente.

www.aeg.com/shop



108762401-A-392012

