

SALORA

DVP7047TWIN



HANDLEIDING
MODE D' EMPLOI
USER MANUAL

Inhoud

Veiligheidsvoorschriften	1
Verpakking	2
Voornaamste eigenschappen	2
Overzicht eenheden	3
Installatie in auto	4
Aansluitingen	6
Afstandsbediening	9
Basisbediening	11
Systeeminstelling	19
Specificaties	23
In geval van problemen	24

Veiligheidsvoorschriften

Dank u om deze draagbare Dvd-speler gekozen te hebben. Het toestel bevat een 7" breedbeeld scherm en een Dvd-speler. Het toestel maakt gebruik van de nieuwste elektronica en is geschikt voor gebruik thuis, in een hotel, op kantoren voor ontspanning. Het compacte formaat maakt het gemakkelijk draagbaar en installeerbaar. Lees aandachtig de handleiding alvorens het toestel te gebruiken en bewaar de handleiding voor later gebruik.



Verwittiging: om het risico op een elektrische schok te vermijden, dit toestel niet blootstellen aan regen of vocht.

- 1) Gelieve aandachtig de gebruiksaanwijzing te lezen en op te volgen om het toestel veilig te kunnen gebruiken.
- 2) Gebruik dit toestel niet naast water. Plaats geen objecten, gevuld met een vloeistof, boven het toestel.
- 3) Plaats het toestel niet naast warmtebronnen zoals radiatoren, kachels of andere apparatuur (inclusief een versterker) die warmte verspreidt.
- 4) Trek de stekker uit in geval van bliksem, storm of als het toestel lange tijd niet gebruikt wordt.
- 5) Reinigen: trek de stekker uit en gebruik een bevochtigd doekje. Gebruik geen vloeibare detergents of spuitbussen.
- 6) Gebruik alle de accessoires die door de fabrikant aanbevolen worden.
- 7) Maak gebruik van een erkende servicedienst als onderhoud nodig is. Dit is het geval wanneer het toestel beschadigd is, wanneer de netstroomkabel beschadigd is, wanneer er vloeistof in of andere voorwerpen op het toestel gevallen zijn, wanneer het blootgesteld is aan vocht of wanneer het niet goed meer functioneert. Probeer niet zelf het toestel te herstellen wegens het gevaar van hoge spanningen en het risico op een elektrische schok.
- 8) Gebruik geen discs met een onregelmatige vorm zoals een hart of een ster vermits deze een slechtewerking kunnen veroorzaken.

Verpakking

Dvd-speler	1
7"LCD-monitor	1
Afstandsbediening met batterij	1
Audio/video kabel	1
Sigarenaanstecker adapter	1
Gebruiksaanwijzing	1
Stoelbevestiging	2

Voornaamste eigenschappen

- 7" LCD scherm met hoge helderheid
- Geschikt voor discs: DVD, VCD, MP3, MPEG4, CD, JPEG, enz
- Ingebouwde stereo luidspreker
- Ingebouwde oplaadbare lithiumpolymeer batterij
- Geschikt voor PAL en NTSC
- Meertalige OSD, snelvoorwaarts/achterwaarts, herhaalfunctie
- Zoom in/out functie

Overzicht eenheden

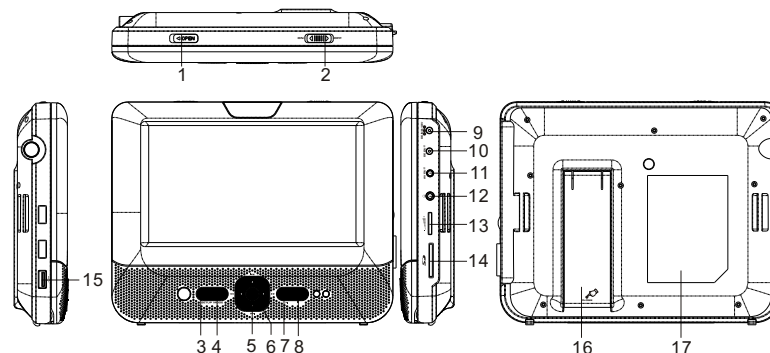

1. Openen
2. AAN/UIT SCHAKELAAR
3. SETUP (instellingen)
4. MODUS
5. ▲ (◀◀)/ ▼ (▶▶)/ ◀ (◀◀)/ ▶ (▶▶)
6. OK
7. Weergave/pauze
8. STOP

9. DC IN9-12 V
10. DC OUT
11. AV OUT
12. Oortelefoon
13. Volume
14. SD slot
15. USB poort
16. Haak
17. Locatie typeplaatje.

Monitor

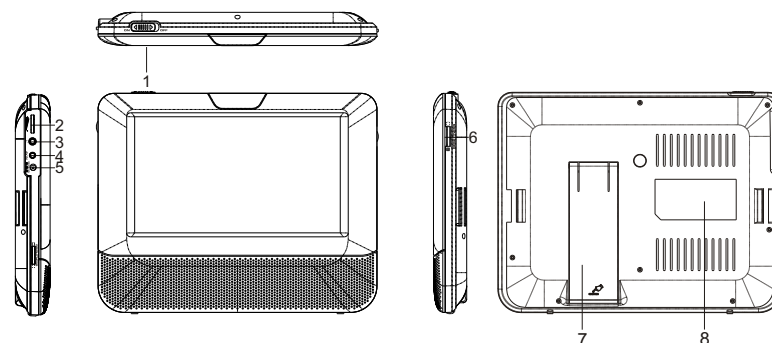

1. AAN/UIT SCHAKELAAR
2. Volume
3. Oortelefoon
4. AVingang

5. DC IN9-12 V
6. Helderheid
7. Haak
8. Locatie typeplaatje.

Installatie in de auto

1. Monteer de hoofdsteunbevestiging aan de DVD-speler/monitor.

OPMERKING: de beide hoofdsteunbevestigingen zijn identiek. Er is geen verschil tussen die voor de speler en die voor de monitor.

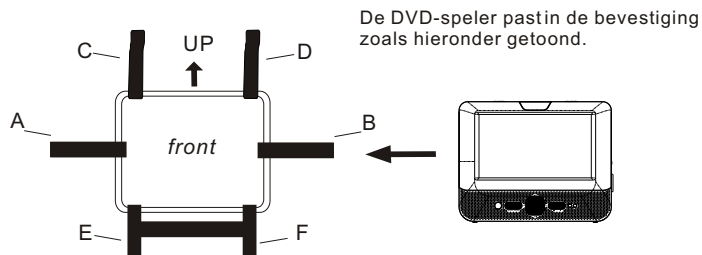

Draai de hoofdsteunbevestiging en de speler zodat de achterkant naar u gericht is.

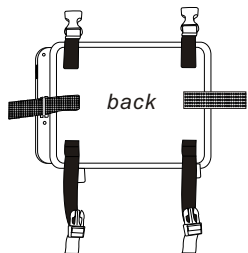

Schuif de riemen A en B door de openingen op de achterzijde van de speler, zoals getoond. Vouw de riemen achterkant totdat de velcro vastzit. Zorg ervoor dat de speler of de centraal bevestigd worden.

Draai de hoofdsteunbevestiging en de speler zodat de voorkant naar u gericht is.

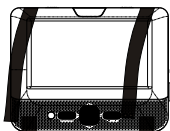

Breng de riemen C, D, E en F naar de voorzijde van de speler en maak vast aan de velcro, zoals getoond.

2. Bevestiging aan de hoofdsteun

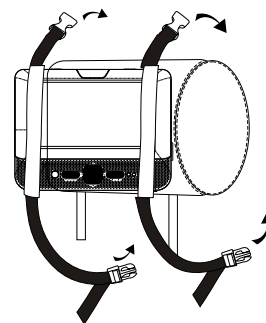

Breng de riemen rond de hoofdsteun en sluit de gespen. Controleer dat deze goed vastzitten.

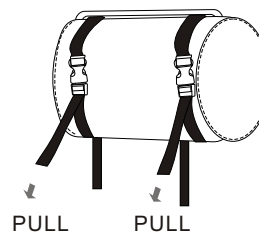

Trek aan de riemen totdat het geheel stevig vastzit.

Dit item bevat copyright protection technologie die wordt beschermd door Amerikaanse patenten en andere intellectuele eigendomsrechten van Rovi Corporation. Reverse engineering en demontage zijn verboden.

Aansluitingen

Voeding en installatie

Steek één uiteinde van de AC/DC stroomadapter in de DC in 9-12 V aansluiting op de rechterkant van het toestel. Steek het andere uiteinde in het stopcontact. Zie onderstaande illustratie.

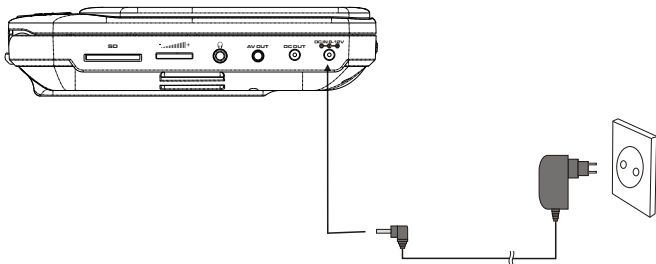

Met gebruik van de sigaretaanstekeraadapter. Steek één uiteinde van de sigaretaanstekeraadapter in de DC in 9-12 V aansluiting op de rechterkant van het toestel. Steek het andere uiteinde in het sigaretaansteker van de auto. Zie onderstaande illustratie.

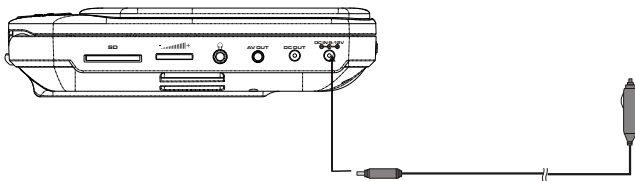

Opmerkingen:

1. De sigaretaanstekeraadapter kan niet gebruikt worden om de batterij op te laden.
2. Gebruik alleen de sigaretaanstekeraadapter als de voeding van de auto 9-12V is.
3. Als de stekker van het toestel wordt losgekoppeld, dan moet het toestel nog steeds te gebruiken zijn.

Aansluiting aan de monitor

Het toestel kan ook aangesloten worden op een externe monitor. Sluit het toestel aan via de AC/DC adapter of via de sigaretaanstekeraadapter. Verbindt de DC OUT van het toestel via een DC/AV kabel aan de DC IN 9-12V van de LCD monitor. Gebruik deze kabel ook om de AV OUT van het toestel te verbinden met de AV IN van de monitor. Zie afbeelding hieronder.

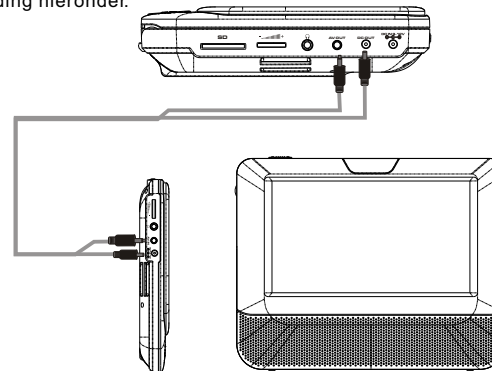

Aansluiting aan een TV

U kan eenheid aansluiten aan een TV om van mooie beelden en een stereogeluid te genieten. Zie onderstaande illustratie.

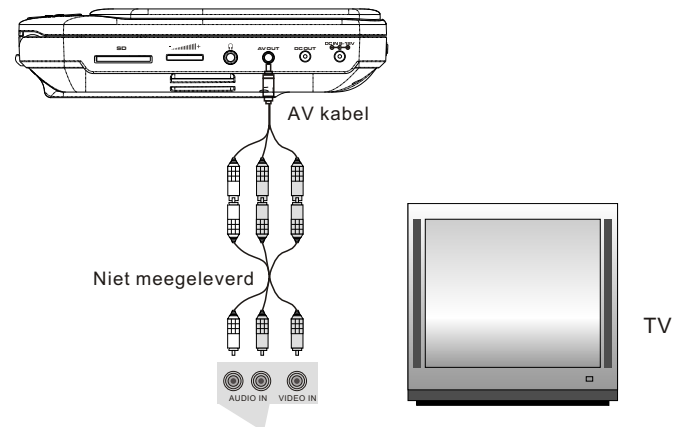

Gebruik een AV-kabel om het toestel aan de TV aan te sluiten. Zorg ervoor dat de aansluiting correct gebeurt.

Aansluiting aan externe luidspreker

Het toestel kanaangesloten worden aan een externe luidspreker. Zie illustratie hieronder.

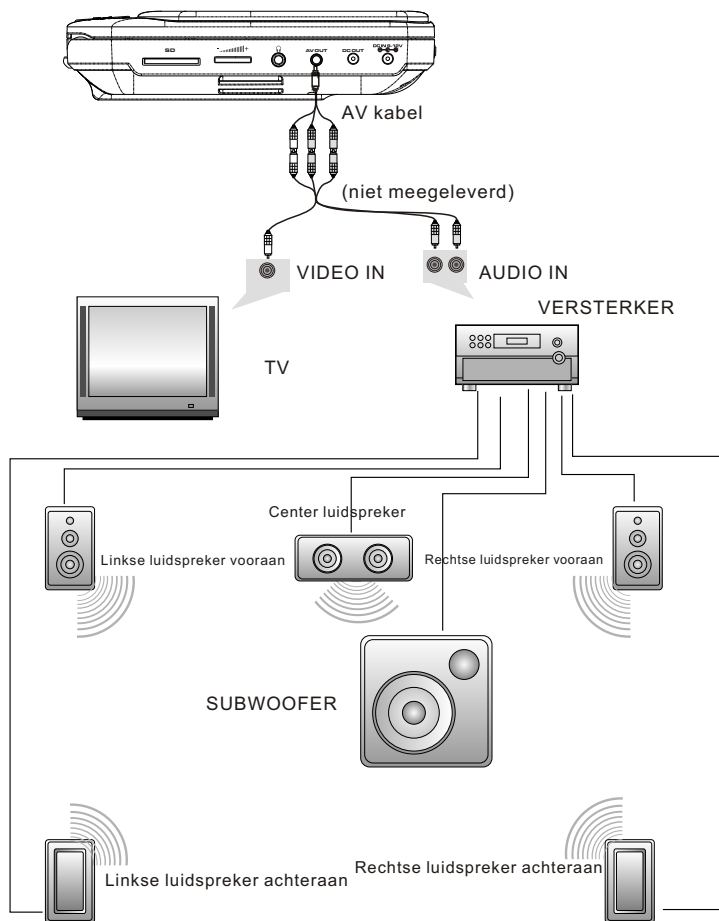

Opmerking: er is geen 5.1 kanaal geluidweergave in het toestel, maar via aansluiting met een versterker is deze wel beschikbaar.

Afstandsbediening

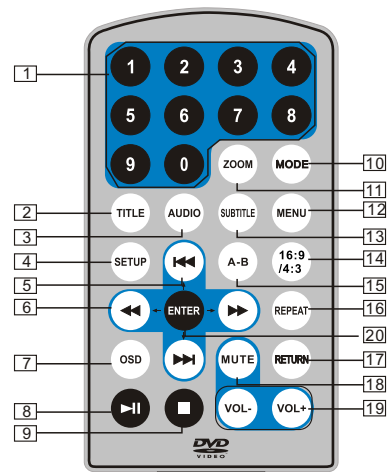

1. Numerieke toetsen
2. TITEL (informatie over de titel)
3. AUDIO (om de gesproken taal te kiezen)
4. SETUP (om in/uit het instelmenu te gaan)
5. Vorige/volgende (om naar het volgend of vorig hoofdstuk of titel te gaan)
6. Snel voorwaarts/achterwaarts (met een snelheid van 2, 4, 8, 16 of 32 maal)
7. OSD (om informatie, zoals verlopen tijd en resterende tijd op te roepen)
8. Weergave/pauze
9. Stop (eenmaal drukken, druk dan op ►|| om weergave verder te zetten vanaf het punt waar gestopt werd. Tweemaal drukken om volledig te stoppen)
10. MODE (om de bron te kiezen)
11. ZOOM (om het beeld in/uit te zoomen tijdens weergave)
12. Menu (om in/uit het menu te gaan)
13. Ondertitels (om de taal van de ondertitels te kiezen)
14. 16:9/4:3 (om de beeldverhouding te selecteren)
15. A-B (om een deel gemarkeerd tussen A en B te herhalen)
16. Herhaling (om een titel, hoofdstuk of nummer te herhalen)
17. Return (teruggaan naar hoofdmenu)
18. MUTE (om het geluid te dempen)
19. VOL +/- (om het volume te regelen)
20. Enter (om te bevestigen)

Gebruik van de afstandsbediening

Plaats de batterij in de afstandsbediening zoals hieronder getoond.

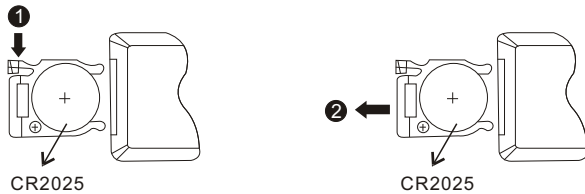

Bij gebruik van de afstandsbediening, zorg ervoor dat deze gericht is op de infrarood ontvanger van het toestel. De afstand tussen het toestel en de afstandsbediening mag niet meer dan 3 meter bedragen. Zie illustratie.

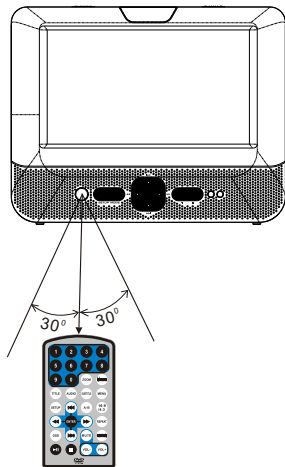

Opmerking:

1. Zorg ervoor dat de afstandsbediening niet valt of in een vochtige omgeving gebruikt wordt.
2. Zorg ervoor dat de infrarood ontvanger van het toestel niet in direct zonlicht geplaatst is.
3. Vervang de batterij als de afstandsbediening niet goed meer werkt.

Basisbediening



Weergave van DVD, MPEG4, SVCD, VCD, CD, MP3

1. In bronmodus, gebruik '◀▶' om te kiezen en druk op ENTER om de bron te bevestigen.

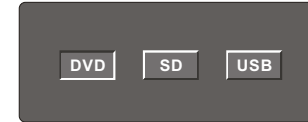

2. Open de disclade en breng een disc met de bedrukte zijde naar boven in.
3. Sluit de lade. Het toestel laadt de disc en begint de weergave.
4. Druk eenmaal op ■ op de weergave te stoppen; druk op ▶|| om de weergave verder te zetten vanaf het punt waar u gestopt bent; druk tweemaal op ■ om de weergave volledig te stoppen.
5. Druk tijdens de weergave op ▶|| om te pauzeren; druk opnieuw om de weergaver verder te zetten.
6. Wanneer u gedaan heeft met de weergave, schakel het toestel uit door de ON/OFF schakelaar in de stand OFF te plaatsen.
7. Voor DVD discs met een titel of een hoofdstukmenu, druk op MENU om in de menupagina te gaan en gebruik '◀▶◀▶◀▶◀▶' om te selecteren. Druk op ENTER om te bevestigen.

Opmerking:

haal de USB of de SD/MMC kaart niet uit het toestel wanneer u ermee werkt. Dit kan een slechte werking veroorzaken.



Snel voorwaarts en achterwaarts



Bij weergave van DVD, MPEG4, SVCD, VCD en CD kan er snel voorwaarts en achterwaarts gezocht worden.

1. Druk op ► om voorwaarts te zoeken. Druk verschillende malen om de snelheid te kiezen tussen 2, 4, 8, 16 of 32 maal de normale snelheid.

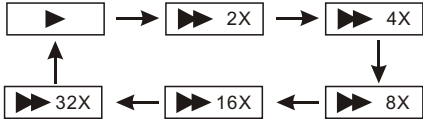

2. Druk op ◀ om achterwaarts te zoeken. Druk verschillende malen om de snelheid te kiezen tussen 2, 4, 8, 16 of 32 maal de normale snelheid.

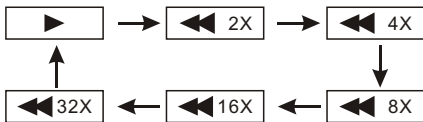

Voorwaarts zoeken
Achterwaarts zoeken

Herhaling



Bij weergave van DVD, MPEG4, SVCD, VCD en CD kan een hoofdstuk, een titel of de hele disc herhaald worden.

Bij een DVD disc, druk op de "repeat" toets om een hoofdstuk te herhalen; druk opnieuw om een titel te herhalen; druk nogmaals om de hele disc te herhalen.



Bij een MP3 disc; druk op de "repeat" toets om de huidige file te herhalen; druk opnieuw om een folder te herhalen; druk nogmaals op de herhaling stop te zetten.



Bij CD/DVD disc: druk op de 'repeat' toets om het nummer of de hele disc te herhalen.



Herhaling van een bepaald deel



Bij weergave van DVD, MPEG4, SVCD, VCD en CD kan een bepaald deel herhaald worden.

Druk tijdens de weergave op de "A-B" toets om het beginpunt A van het te herhalen deel te markeren, druk opnieuw op de toets om het eindpunt B te markeren; het toestel herhaalt de passage tussen A en B.

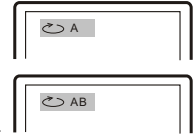

Druk voor een derde maal op de toets om de herhaling te stoppen.



Nummer

Zoom in/uit

A-B

Zoom in/out



Bij weergave van DVD, MPEG4, SVCD, VCD kan er op het beeld in- en uitgezoomd worden.

Druk tijdens de weergave op "Zoom" en het beeld wordt vergroot; druk nogmaals en het beeld wordt nog vergroot; druk nogmaals en het beeld wordt uitgezoomd; druk totdat u terug een normaal beeld heeft.

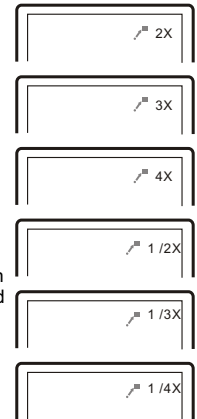

Bij een vergroot beeld kan u '◀▶▶▶▶' gebruiken om het beeld op het scherm te verplaatsen.

Weergave JPG file

1. Plaats een JPEG disc in de lade en het toestel begint met de weergave.
2. Gebruik **◀▶** om een JPEG file te selecteren en druk op ENTER om te bevestigen.
Opmerking: u kan op MENU drukken om naar de folderlijst te gaan. Druk **▶|** of ENTER om een preview van de file te krijgen.
3. Druk op **◀◀** om het beeld tegen wijzerzin te draaien; druk op **▶▶** om met wijzerzin te draaien.
4. Druk op OSD terwijl u de beelden bekijkt. U kan verschillende overgangswijzen kiezen:
 - 1 van boven naar beneden
 - 2 van beneden naar boven
 - 3 van links naar rechts
 - 4 van rechts naar links
 - 5 van linksboven naar rechts beneden
 - 6 van rechtsboven naar links beneden
 - 7 van links beneden naar rechtsboven
 - 8 van rechts beneden naar linksboven
 - 9 horizontaal vanuit het midden naar de zijanten
 - 10 verticaal vanuit het midden naar de kanten
 - 11 vanuit boven en beneden naar het midden
 - 12 van links en rechts naar het midden
 - 13 vanuit vier vensters bovenaan naar beneden
 - 14 vanuit vier vensters links naar rechts
 - 15 vanuit de vier hoeken naar het midden
5. Als tijdens de weergave het symbol \odot verschijnt wanneer u op "Angle", "Subtitle", "Audio", "A-B", "Title" enz drukt, betekent dit dat deze opties op het ogenblik niet beschikbaar zijn.
6. Bij de weergave van JPG files, druk op **■**; de beelden worden nu verkleind weergegeven.
Gebruik **◀▶◀▶◀▶** en ENTER om een beeld te selecteren.

Weergave MP3 files

Plaats een MP3 disc in de lade. Gebruik **◀▶** en ENTER om een MP3 file te kiezen; druk op **▶|** of ENTER om de weergave te starten.

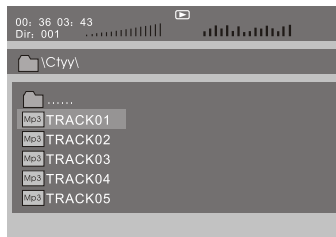

SD/MMC/USB hoofdmenu



Na een SD/MMC of USB te hebben aangesloten toont het systeem een hoofdmenu met vier functiesymbolen. U kan deze selecteren met **◀▶** en druk dan op ENTER om te bevestigen.



Browser modus
Zie pagina 16 voor meer uitleg.



Fotomodus
Zie pagina's 16-17 voor meer uitleg



Muziekmodus
Zie pagina 17 voor meer uitleg



Filmmodus
Zie pagina 18 voor meer uitleg

Opmerking: mediakaarten die in exFAT geformatteerd zijn, kunnen niet worden weergegeven.

Browser modus

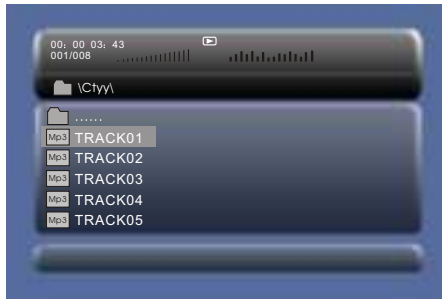

In de Browsermodus toont het systeem de documentlijst de folder.

- ◀▶▶▶, ENTER: selecteren en weergeven
- ▶▶ : in de folder gaan
- ◀◀ : de folder verlaten

Opmerking:

Als u terug wil gaan naar het hoofdmenu, zorg ervoor dat u in de documentlijst of folder bent en druk dan op de RETURN toets.

Fotomodus

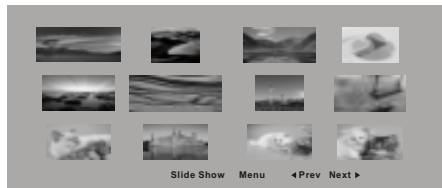

In fotomodus toont het systeem eerst de thumbnail modus.

- ◀◀, ▶▶, ◀◀, ▶▶, ENTER: selecteren en weergave
- Diaweergave: weergave van de JPEG
- Menu: om in het helpmenu te gaan.
- Prev: pagina naar boven
- Next: pagina naar beneden

Bij de weergave van JPEG

1. Druk op ◀◀ om het beeld tegen wijzerzin te draaien; druk op ▶▶ om met wijzerzin te draaien.
2. Druk op OSD terwijl u de beelden bekijkt. U kan verschillende overgangswijzen kiezen:

1. van boven naar beneden
2. van beneden naar boven
3. van links naar rechts
4. van rechts naar links
5. van linksboven naar rechts beneden
6. van rechtsboven naar links beneden
7. van links beneden naar rechtsboven
8. Van rechts beneden naar linksboven
9. horizontaal vanuit het midden naar de zijkanten
10. verticaal vanuit het midden naar de kanten
11. vanuit boven en beneden naar het midden
12. van links en rechts naar het midden
13. vanuit vier vensters bovenaan naar beneden
14. vanuit vier vensters links naar rechts
15. vanuit de vier hoeken naar het midden

3. Als tijdens de weergave het symbool ⊕ verschijnt wanneer u op "Angle", "Subtitle", "Audio", "A-B", "Title" enz drukt, betekent dit dat deze opties op het ogenblik niet beschikbaar zijn.

4. Bij de weergave van JPG files, druk op ■; de beelden worden nu verkleind weergegeven. Gebruik ◀◀▶▶◀◀▶▶ en ENTER om een beeld te selecteren.

Opmerking:

Om terug te keren naar het hoofdmenu, druk op RETURN in de thumbnail modus

Muziekmodus

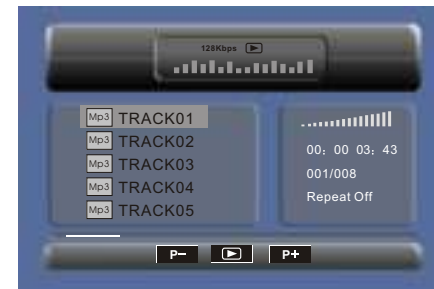

In de muziekmodus wordt de muziklijst, zoals Mp3 weergegeven.

- Druk op ◀◀, ▶▶, ENTER: selecteren en weergeven.
- Druk op ◀◀, ▶▶ om versnelde voorwaartse/achterwaartse weergave tijdens MP3 weergave.
- Druk op ◀◀, ▶▶ om, in stop, de functie te kiezen.

Page-: pagina naar boven

▶ : weergave

Page+: pagina naar beneden.

Opmerking: druk op RETURN om terug naar het hoofdmenu te gaan.

Filmmodus

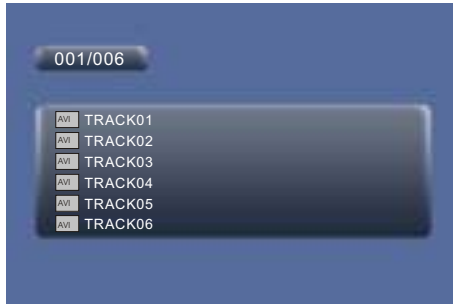

In filmmodus wordt de lijst van de films, zoals AVI, weergegeven.
 ◀▶, ENTER: selecteren en weergeven.

Tijdens de weergave kan u op MENU of RETURN drukken om terug naar de filmlist te gaan. Vanuit dat menu kan u terugkeren naar het hoofdmenu door op RETURN te drukken.

CD RIPPING

Tijdens de weergave van CD/HDCD kunt u in de CD ripping functie gaan. Door op de toets voor ondertitels te drukken verandert de speler het CD-formaat in MP3-formaat zodat u het op een USB of een SD kaart kan bewaren.

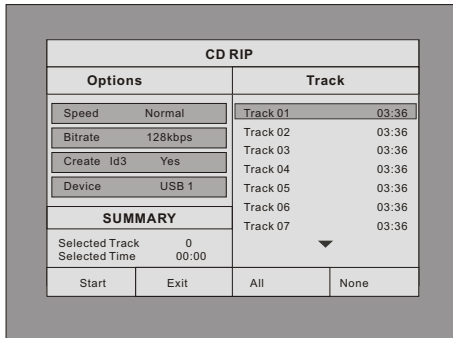

Snelheid: hiermee kan u de ripsnelheid kiezen: normaal of snel

Bitrate: u kan de bitrate instellen. U heeft 6 keuzes: 128Kbps, 192Kbps, 256Kbps, 320Kbps, 96Kbps en 112Kbps.

Create ID3: hiermee kan u bij de weergave van CD tekst een ID3 creëren.

Device: hiermee wordt aangeduid of er een USB of een SD-kaart aan de DVD-speler is aangesloten.

Exit: terugkeren naar vorig menu.

Alles: om alle files om te zetten en op te slaan.

Geen: de selectie annuleren.

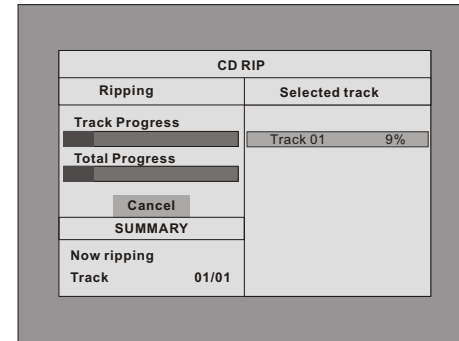

Start: breng de cursor naar het item en druk op ENTER en de omzetting begint. U kan de omzetting stoppen door op CANCEL te drukken.

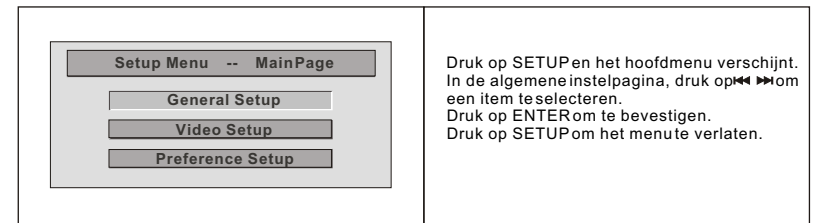

Systeminstelling

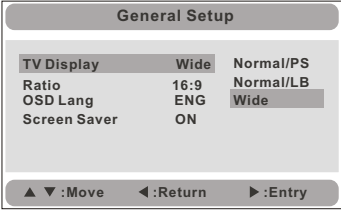
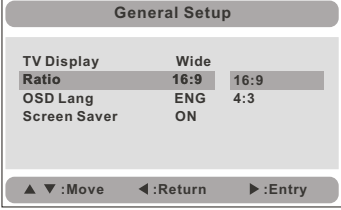

Algemene instelpagina

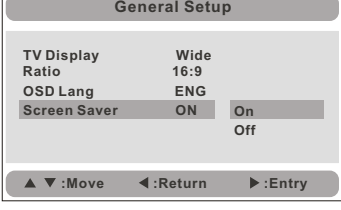
	<p>TV display Ga naar deze optie om het schermformaat in te stellen. (Normaal/PS, Normaal/LB, Breedbeeld) De standaardinstelling is breedbeeld. Opmerking: ☆ Deze functie hangt af van het beeldformaat waarmee de DVD disc is opgenomen. ☆ Gebruik "breedbeeld (16:9)" als het toestel op een 16:9 TV is aangesloten.</p>
	<p>beeldverhouding Gebruik deze optie om tijdens de weergave de beeldverhouding te kunnen gebruiken. Keuze tussen 16:9 of 4:3. Standaardinstelling: 16:9</p>
	<p>OSD taal Gebruik deze optie om de taal van het OSD menu te kiezen (Engels, Frans, Duits, Nederlandse) Standaardinstelling: Nederlandse</p>
	<p>Screen Saver Gebruik deze optie om de screen saver in of uit te schakelen. Standaardinstelling: aan.</p>

Video instelpagina

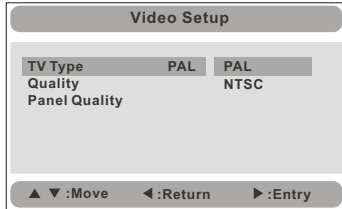
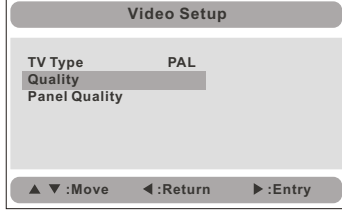
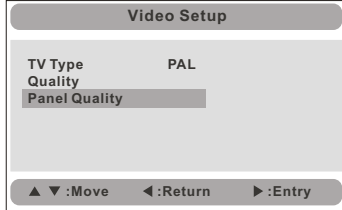
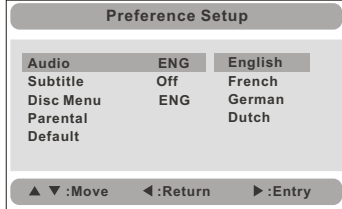
	<p>TV type Gebruik deze optie om het type TV te kiezen (PAL, NTSC) Standaardinstelling: PAL</p>
	<p>Om de videokwaliteit van AV OUT in te stellen</p>
	<p>Om de videokwaliteit in te stellen</p>
	<p>Audio Gebruik deze optie om uw voorkeurtal van de gesproken taal in te stellen bij weergave van DVD. Standaardinstelling: Nederlandse Opmerking: ☆ De gesproken taal hangt af van wat beschikbaar is op de DVD. ☆ Gebruiker kan ook de taal instellen tijdens de weergave, door op de Audio toets te drukken.</p>

<p style="text-align: center;">Preference Setup</p> <table border="0"> <tr><td>Audio</td><td>ENG</td><td>English</td></tr> <tr><td>Subtitle</td><td>Off</td><td>French</td></tr> <tr><td>Disc Menu</td><td>ENG</td><td>German</td></tr> <tr><td>Parental</td><td></td><td>Dutch</td></tr> <tr><td>Default</td><td></td><td>Off</td></tr> </table> <p style="text-align: center;">▲ ▼ :Move ◀ :Return ▶ :Entry</p>	Audio	ENG	English	Subtitle	Off	French	Disc Menu	ENG	German	Parental		Dutch	Default		Off	<p>Ondertitels Gebruik deze optie om uw voorkeertaal van de ondertitels in te stellen bij weergave van DVD. Standaardinstelling: hors fonction De keuze van de taal hangt af van wat beschikbaar is op de DVD. Gebruiker kan ook de taal instellen tijdens de weergave, door op de Subtitle toets te drukken.</p>									
Audio	ENG	English																							
Subtitle	Off	French																							
Disc Menu	ENG	German																							
Parental		Dutch																							
Default		Off																							
<p style="text-align: center;">Preference Setup</p> <table border="0"> <tr><td>Audio</td><td>ENG</td><td></td></tr> <tr><td>Subtitle</td><td>Off</td><td></td></tr> <tr><td>Disc Menu</td><td>ENG</td><td>English</td></tr> <tr><td>Parental</td><td></td><td>French</td></tr> <tr><td>Default</td><td></td><td>German</td></tr> <tr><td></td><td></td><td>Dutch</td></tr> </table> <p style="text-align: center;">▲ ▼ :Move ◀ :Return ▶ :Entry</p>	Audio	ENG		Subtitle	Off		Disc Menu	ENG	English	Parental		French	Default		German			Dutch	<p>Disc menu Gebruik deze optie om uw voorkeertaal voor het disc menu in te stellen. Standaardinstelling: Nederlandse Opmerking: de keuze van de taal hangt af van wat beschikbaar is op de disc.</p>						
Audio	ENG																								
Subtitle	Off																								
Disc Menu	ENG	English																							
Parental		French																							
Default		German																							
		Dutch																							
<p style="text-align: center;">Preference Setup</p> <table border="0"> <tr><td>Audio</td><td>ENG</td><td>1 KID SAFE</td></tr> <tr><td>Subtitle</td><td>Off</td><td>2 G</td></tr> <tr><td></td><td></td><td>3 PG</td></tr> <tr><td>Disc Menu</td><td>ENG</td><td>4 PG 13</td></tr> <tr><td>Parental</td><td></td><td>5 PGR</td></tr> <tr><td></td><td></td><td>6 R</td></tr> <tr><td></td><td></td><td>7 NC 17</td></tr> <tr><td>Default</td><td></td><td>8 ADULT</td></tr> </table> <p style="text-align: center;">▲ ▼ :Move ◀ :Return ▶ :Entry</p>	Audio	ENG	1 KID SAFE	Subtitle	Off	2 G			3 PG	Disc Menu	ENG	4 PG 13	Parental		5 PGR			6 R			7 NC 17	Default		8 ADULT	<p>Ouderlijke controle Gebruik deze optie om het niveau van de ouderlijke controle in te stellen, zodat bepaalde scènes niet door kinderen bekeken kunnen worden. De beschikbare niveaus zijn: KINDVRIENDELIJK, G, PG, PG 13, PGR, R, Nc17, VOLWASSENEN Standaardinstelling: VOLWASSENEN Standaard paswoord: 8888</p>
Audio	ENG	1 KID SAFE																							
Subtitle	Off	2 G																							
		3 PG																							
Disc Menu	ENG	4 PG 13																							
Parental		5 PGR																							
		6 R																							
		7 NC 17																							
Default		8 ADULT																							
<p style="text-align: center;">Preference Setup</p> <table border="0"> <tr><td>Audio</td><td>ENG</td><td></td></tr> <tr><td>Subtitle</td><td>Off</td><td></td></tr> <tr><td>Disc Menu</td><td>ENG</td><td></td></tr> <tr><td>Parental</td><td></td><td></td></tr> <tr><td>Default</td><td></td><td>Reset</td></tr> </table> <p style="text-align: center;">▲ ▼ :Move ◀ :Return ▶ :Entry</p>	Audio	ENG		Subtitle	Off		Disc Menu	ENG		Parental			Default		Reset	<p>Standaardinstellingen Gebruik deze optie endruk op OK. Alle instellingen worden terug op de fabriekswaarden gebracht.</p>									
Audio	ENG																								
Subtitle	Off																								
Disc Menu	ENG																								
Parental																									
Default		Reset																							

Specificaties

Bruikbare discs: DVD/VCD/CD/MP3/MPEG4
Systeem: PAL/NTSC
Schermgrootte : 7 duim
Frequentiebereik: 20 Hz-20 kHz
Video uitgang: 1 Vp-p/75 Ohm, ongebalanceerd
Audio uitgang: 1.4Vrms/10 kOhm
Signaal/ruis-verhouding: beter dan 80 dB
Dynamisch bereik: beter dan 85 dB
Laser: halfgeleider laser, golflengte 650nm/795nm
Voeding: DC 9-12 V
Verbruik: 10 W
Gebruikstemperatuur: 0-40° C
Gewicht (monitor/DVD-speler): 0,36/0,7 kg
Afmetingen (monitor/DVD-speler) (b x d x h): 212 x 166,5 x 25 / 212,5 x 167 x 39,8mm
Batterijtype: Li Polymeer

Opmerkingen:

1. De kwaliteit en de weergavesnelheid van JPEG foto's hangen af van de resolutie en de compressie van de foto's. Sommige JPEG foto's kunnen niet weergegeven worden wegens hun kwaliteit of formaat.
2. Sommige DVD+R/RW, DVD-R/RW, CD-R/RW kunnen niet weergegeven worden wegens de condities waarmee ze gebrand werden.

Gebruik van de oplaadbare batterij

Dit toestel maakt gebruik van een Li Polymeer batterij voor draagbaar gebruik. De batterij heeft geen "geheugeneffect" en kan dus opgeladen worden wanneer de batterij gedeeltelijk ontladen is. Het volledig opladen duurt niet langer dan 3 uren heeft dan een capaciteit voor 2 uur speelduur.

Voorzichtigheid met het opladen van de batterij

De batterij kan alleen opgeladen worden als het toestel uitgeschakeld is en de netstroom aangesloten is. Een rood lampje brandt tijdens het opladen en wordt geel als de batterij helemaal opgeladen is.

Gebruik en onderhoud van de oplaadbare batterij

1. De gebruikstemperatuur is 0°C ~ 40° C.
2. Haal de stekker uit het stopcontact als het toestel niet gebruikt wordt.
3. Tijdens de weergave wordt het toestel warm. Dit is normaal, maar een te langdurig gebruik wordt toch afgeraden.
4. Zorg ervoor dat het toestel niet in aanraking komt met andere objecten en gebruik het niet naast een warmtebron of in vochtige plaatsen.

Let op: Explosiegevaar als de accu verkeerd wordt geplaatst. Gebruik alleen accu's van hetzelfde merk en type.

In geval van problemen

PROBLEEM	OPLOSSING
Geen geluid of vervormd geluid	Controleer of het toestel goed is aangesloten. Controleer of alle kabels goed zijn aangesloten.
Kan niet snel doorheen een film gaan	U kan niet snel doorheen de openingsfase en de verwittiging aan het begin van de film omdat dit verboden is.
Het symbool  verschijnt op het scherm	De gewenste functie is op het ogenblik niet beschikbaar omdat: 1.De software het niet toelaat. 2.De disc ondersteunt de functie niet (bv. hoek) 3.De functie is op het ogenblik niet beschikbaar 4.U heeft een nummer ingebracht dat niet bestaat.
Vervormd beeld	De disc is misschien beschadigd. Probeer een andere disc. Een bepaalde vervorming is normaal bij snel voorwaarts of achterwaarts zoeken.
Geen versneld opzoeken	Sommige discs verbieden het snel doorspelen op bepaalde delen. U kan niet snel doorheen de openingsfase en de verwittiging aan het begin van de film omdat dit verboden is.



Indien u zich van het toestel wil ontdoen, zorg er dan voor dat elektrische apparaten niet tezamen met ander huishoudelijk afval verwijderd wordt. Gebruik de bestaande recyclagesystemen. Neem contact op met de lokale autoriteiten of met uw dealer (Richtlijn betreffende Afval van Elektrische en Elektronische Apparatuur).

Wegens voortdurende verbeteringen kunnen wijzigingen aan de eigenschappen en specificaties aangebracht worden zonder voorafgaande verwittiging.

Table Of Contents

Safety Precaution	1
Package	2
Main Features	2
Overview of Unit Controls	3
In Car Installation	4
System Connection	6
The Remote Control	9
Basic operation	11
System Setup	19
Specification	23
Troubleshooting	24

Safety Precaution

Thank you for choosing our portable DVD player. It includes a 7" wide screen and a DVD player. The unit applies the latest state of art electronics and is designed for use at home, in hotels and in offices etc for relaxation. The compact size makes carrying easier as well as installation. Please read the manual carefully prior to use and keep it well for future reference.



Warning: To reduce the risk of fire or electric shock, do not expose this apparatus to rain or moisture.

- 1) Please read the instruction manual carefully and follow all the requirements of safe operation to operate the device.
- 2) Do not use this unit near water. Do not place the unit over any container with liquid inside.
- 3) Do not install near any heat sources such as radiators, heat registers, stoves, or other apparatus (including amplifiers) that produce heat.
- 4) Unplug this unit during lightning storms or when unused for long time.
- 5) About Cleaning: Unplug the system, use only wet cloth to clean. Do not use liquid detergent or aerosol.
- 6) Only use accessories specified by the manufacturer.
- 7) Refer all servicing to qualified service personnel, servicing is required when the unit has been damaged in any way. Such as power supply cord or plug damaged, liquid spilled or objects falling into the unit, exposed to moisture, not operating normally. Don't try to repair the machine by yourself because of the danger of high voltage and electric shock.
- 8) Do not use irregular shaped discs such as heart or star-shaped discs as they may cause to the unit malfunction.

Package

DVD Player	1
7" LCD Monitor	1
Remote Control with battery	1
AV Cable(DVD to TV)	1
Cigarette Lighter Adapter	1
User Manual	1
Mounting straps	2

Main Features

- High brightness color 7" LCD screen
- Compatible with disc of DVD, VCD, MP3, MPEG4, CD, JPEG, etc
- Built-in stereo speaker
- Built-in rechargeable Lithium polymer battery
- Support PAL or NTSC system
- Support Multi-language OSD, speed forward/backward, repeat function
- Zoom in/out function

Main Unit Controls

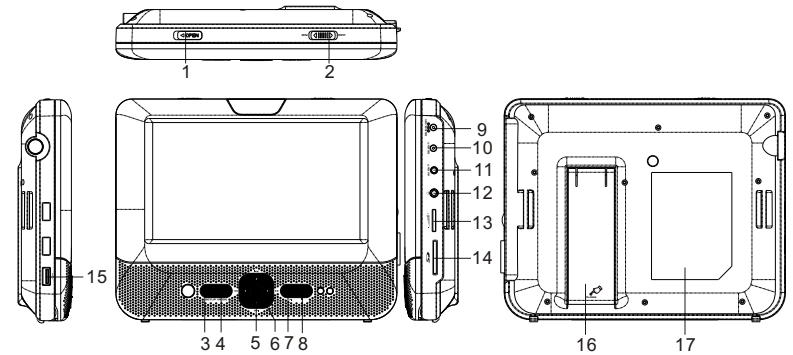

1. Open knob
2. Power ON/OFF switch
3. SETUP button
4. MODE button
5. ▲ (⏪)/▼ (⏩)/◀ (⏮)/▶ (⏭)
6. OK button
7. PLAY/PAUSE button
8. STOP button
9. DC IN 9-12V
10. DC OUT
11. AV OUT
12. Earphone jack
13. Volume knob
14. SD card slot
15. USB Port
16. Bracket
17. Rating label position

Monitor View

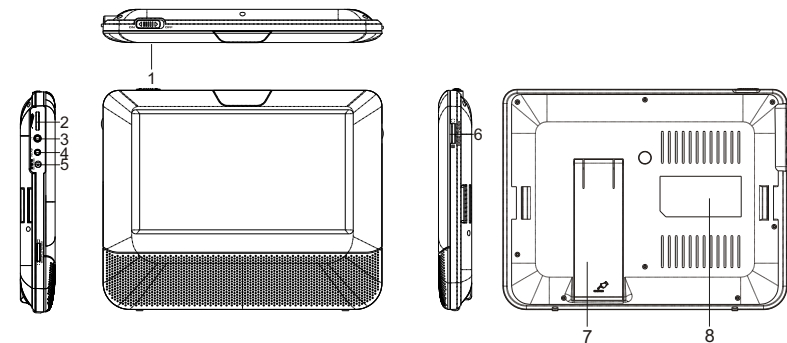

1. Power ON/OFF
2. Volume knob
3. Earphone jack
4. AV IN
5. DC IN 9-12V
6. Brightness knob
7. Bracket
8. Rating label position

In Car Installation

1. Fit the headrest mount to the DVD Player/ Monitor as required.

NOTE: Both the headrest mounts are the same, there is no difference for DVD Player or Monitor.

The DVD player will fit to the mount in this position, as shown below.

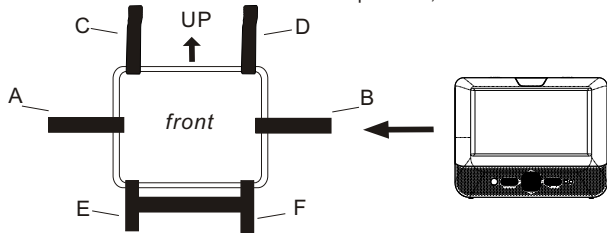

Turn the headrest mount and player around so the backs are facing you.

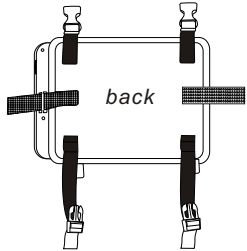

Slide the vertical straps A and B through the strap lock upon the back of the DVD player, or monitor, as shown. Fold and secure the horizontal straps on to the back of the mount until the velcro attaches. Ensure the DVD player or monitor is mounted centrally.

Turn the headrest mount and player around so the front is facing you.

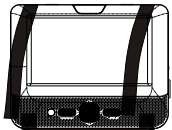

Bring straps C, D, E & F in front of the DVD Player and attach to the velcro as shown.

2. Fitting the headrest mount to the headrest

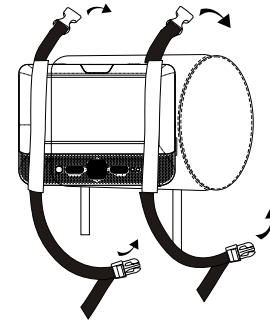

Fit the straps around the headrest and engage the 2 trident clips. Ensure clips are securely fastened.

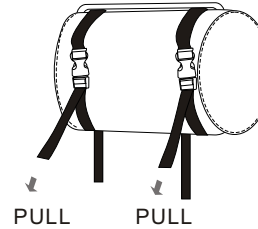

Pull the straps tight using the adjustment. Tuck the loose ends into the strap tidy.

This item incorporates copyright protection technology that is protected by U.S. patents and other intellectual property rights of Rovi Corporation. Reverse engineering and disassembly are prohibited.

System Connection

Powering and installation

Plug one end of the AC/DC power adaptor into the DC IN 9-12V jack on the right of the unit, then plug the other end into the AC power receptacle. Please refer to the following illustration.

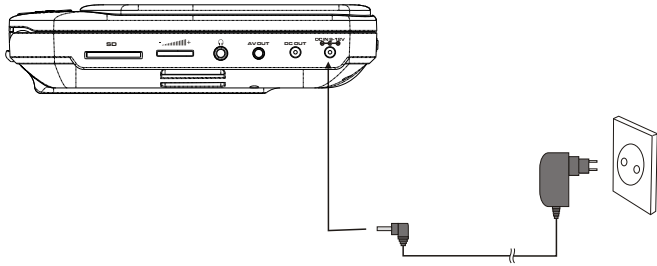

If using car cigarette lighter adaptor to connect to the power: Plug one end of the cigarette lighter adaptor into the DC IN 9-12V jack on the unit, plug the other end into the car cigarette lighter socket. See illustration below.

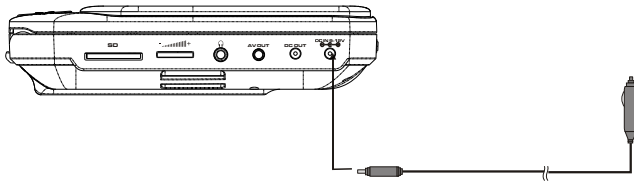

Note:

1. Car cigarette lighter adaptor is not recommended to recharge the battery.
2. Car cigarette light adaptor can only be used when the car power supply is 9-12V.
3. The mains plug is used as the disconnect device, the disconnect devices should remain readily operable.

Connecting to monitor

The unit can also be connected to the external LCD monitor. Connect the unit to power by AC/DC adaptor or cigarette lighter adaptor. Then connect the unit DC OUT jack to DC IN 9-12V Jack of the LCD Monitor by a DC/AV cable. Also use this DC/AV cable to connect the AV OUT jack of the unit to AV IN jack of the Monitor.

Please refer to the illustration below.

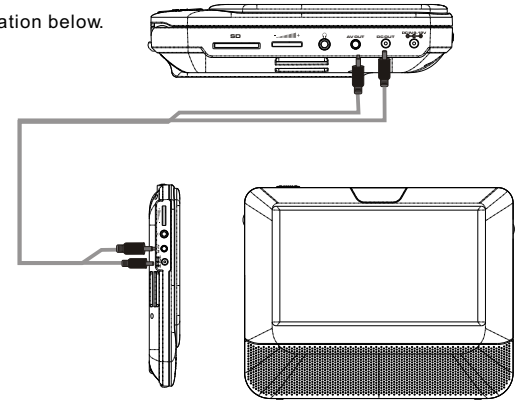

Connecting to TV

You can connect unit with TV to enjoy high quality picture and stereo sound. Please refer to the following illustration:

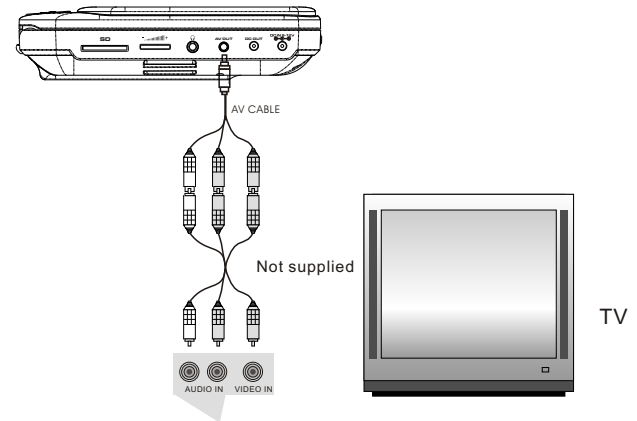

Please use AV cable to connect the machine and the TV. Make sure it is connected correctly.

Connecting with external speaker

The unit can be connected with external speaker. Please see the following illustration.

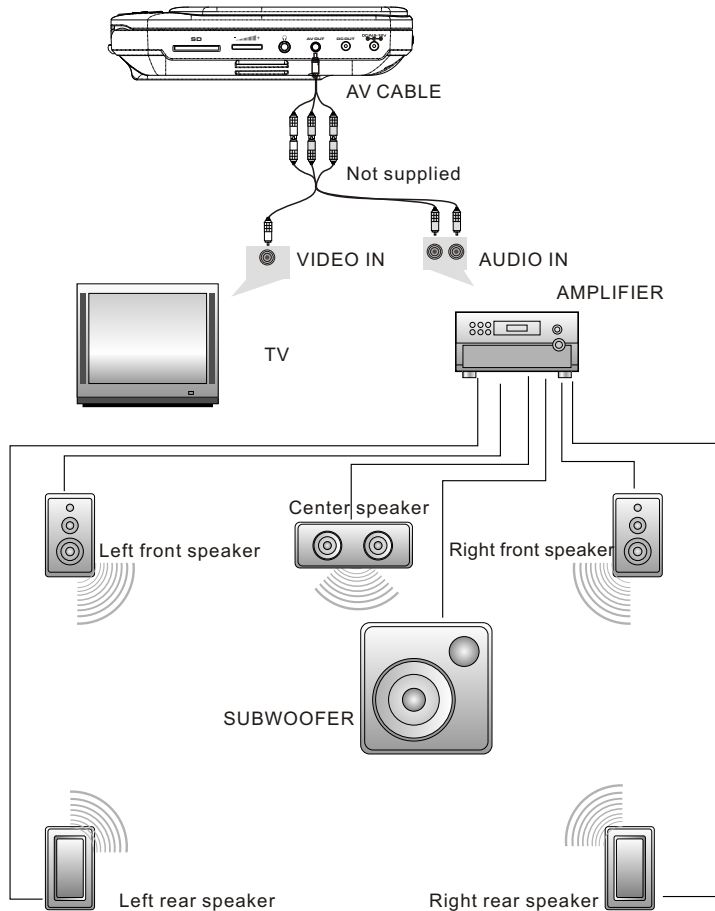

Note:
There is no 5.1 channel in the unit, however, after connecting to APM it is available to output audio in 5.1 channel.

The Remote Control

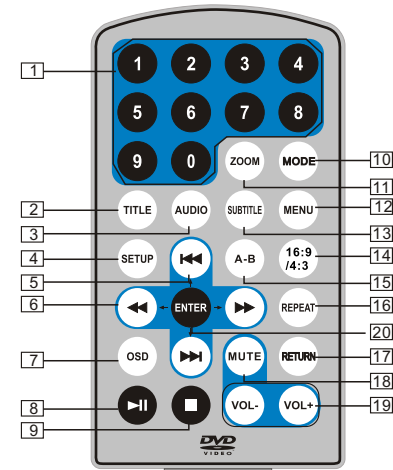

1. Number button
2. TITLE (To display title information)
3. AUDIO (To select audio language)
4. SETUP (To go to or exit setup menu)
5. ⏮ ⏭ Previous/Next button (To go to previous/next chapter or scene during playing)
6. ⏪ ⏩ Fast forward/backward button (To scan forward/backward at 2, 4, 8, 16, or 32 times)
7. OSD (To display disc information during playing such as elapsed and remaining time)
8. ⏸ PLAY/PAUSE
9. ■ STOP (press once to stop playback, then press ⏸ to resume playback from the point where you stopped; press stop button twice to stop playback completely)
10. MODE (To select the source)
11. ZOOM (To zoom in/out the image during the playback)
12. MENU (To enter or exit root menu)
13. SUBTITLE (To select subtitle language when playing DVD disc)
14. 16:9/4:3 (To select aspect ratio)
15. A-B (Repeat a specific portion from point A to B, press it again to cancel repeat playing)
16. REPEAT (To repeat playing title, chapter or track)
17. RETURN (To return to the main menu)
18. MUTE (To turn to mute)
19. VOL +/- (To adjust the volume)
20. ENTER (To confirm)

The Use of Remote Control

Please put the battery into the remote control as per illustration below.

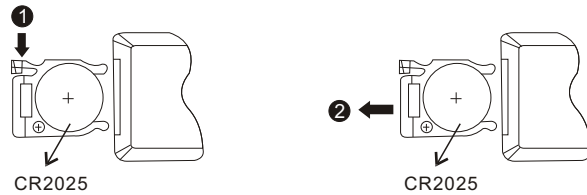

When using remote control, make sure the infrared window is pointed to infrared receiving window of the unit. The distance between the unit and remote control must be within 3 metres. Please refer to the following illustration.

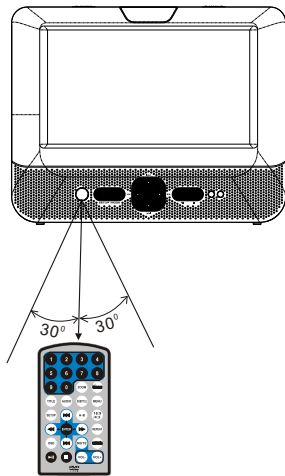

Note:

1. To avoid falling off or place near damp environment.
2. To avoid infrared receiving window of the unit being under direct sunlight.
3. Please use a new battery to replace old one if the remote control doesn't work.

Basic Operation



Playing disc of DVD, MPEG4, SVCD, VCD, CD, MP3.

1. In the Source Mode, you can press "◀▶" to select and "ENTER" key to enter the source you want.



2. Open the disc door and insert a disc into the door with the labels side facing up.
3. Close the disc door. The unit will load the disc and start playing.
4. Press "■" once to stop playback; press "▶||" to resume playback from the point where you stopped; press "■" twice to stop playback completely.
5. During playback, press "▶||" to pause; press it again to resume playback.
6. When the playing is finished, please turn off the power by sliding ON/OFF switch to OFF.
7. For some DVD disc with Title or Chapter menu, press "MENU" button to enter menu page, and use "◀▶◀▶◀▶" to select. Press ENTER to confirm.

Note:

Please do not disconnect USB devices or plug out SD/MMC cards while they are working with the unit. Functional failure may occur in case of wrong operations.

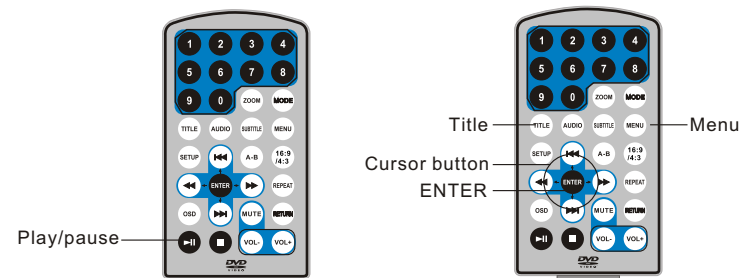

Fast forward and fast backward



When playing disc of DVD,MPEG4,SVCD,VCD,CD, the machine can search forward or backward.

1. Press "▶▶", the unit will search forward. Press it repeatedly, the machine will play at 2, 4, 8, 16, 32 times of speed.

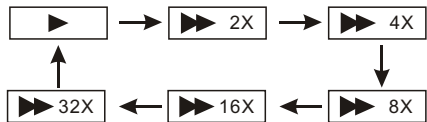

2. Press "◀◀", the unit will search backward. Press it repeatedly, the machine will play at 2, 4, 8, 16, 32 times of speed.

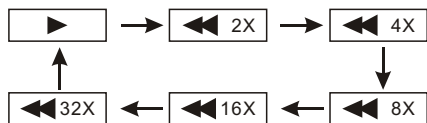

Repeat playing



When playing disc of DVD,MPEG4,SVCD,VCD,CD,MP3,user can repeat playing one chapter, title or the whole disc.

For DVD disc,press"repeat"button,user can repeat playing one Chapter;press it again to repeat playing Title;press it the third time to repeat playing the whole disc.

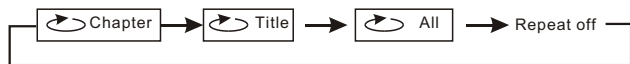

For MP3 disc,press"repeat"button to repeat playing present file;press it again to repeat playing the folder;press it the third time to cancel repeat function.



For CD/VCD disc,press "repeat"button repeatedly to repeat the track and the whole disc.



Repeat playing of favorite scene



When playing disc of DVD,MPEG4,SVCD,VCD,CD,MP3,user can repeatedly play a specific section.

During playback,press"A-B"button at a point A,then press this button again in point B,the unit will automatically repeat playing the part between"A-B"

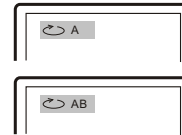

Press it the third time,the unit will return to normal playback.

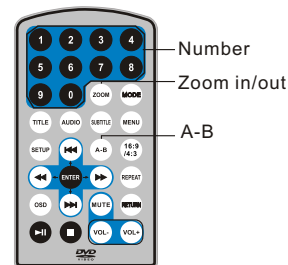

Zoom in/ out



When playing disc of DVD,MPEG4,SVCD,VCD,user can zoom in or zoom out the image.

During playback,press"Zoom"button,the image will be enlarged;press it again the image will be enlarged again;press it fourth time,the image will zoom out,press it repeatedly and the image will return to normal status.

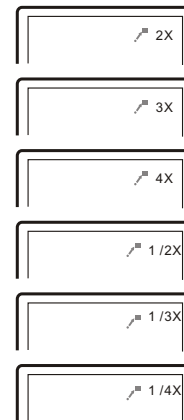

When the image is enlarged,user can press "◀/▶/◀◀/▶▶" to move the image.

Playing JPEG file in date disc

1. Place a JPEG disc into the tray, the unit will start reading and play.
2. Press "◀▶▶▶" to select a JPEG file and press "ENTER" button to confirm.
Note: you can press "MENU" to return to the folder list. Press "▶■" or "ENTER" to preview the file selected.
3. To rotate the picture counter-clockwise, press "◀◀"; Press "▶▶" to rotate the picture clockwise.
4. Press OSD button when viewing pictures, you can select different refresh mode as follows:
 1. from top to bottom
 2. from bottom to top
 3. from left side to right side
 4. from right side to left side
 5. from left top to right bottom
 6. from right top to left bottom
 7. from left bottom to right top
 8. from right bottom to left top
 9. from horizontal center to both sides
 10. from vertical center to both sides
 11. from top and bottom to center
 12. from right and left to center
 13. from four window's top side to bottom side
 14. from four window's left side to right side
 15. from 4 edges to center
5. During viewing files, "O" may appear when pressing "Angle" or "Subtitle" or "Audio" or "A-B" or "Title" etc; in this situation these options are unavailable to operate.
6. When viewing JPEG files, press "■", pictures will be displayed in thumbnail mode, press "◀▶▶▶▶▶" or "ENTER" button to select one picture to view.

Playing MP3 files in date disc

1. Place MP3 disc into the disc door. Press "◀▶▶▶" or "ENTER" button to choose an MP3 file; Press "▶■" or "ENTER" button to play the file selected.

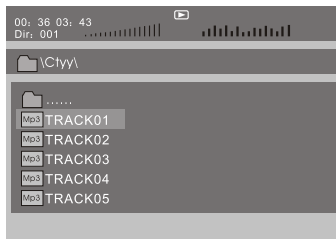

SD/MMC/USB main menu



After entering the SD/MMC or USB, the system will show Main Menu which includes 4 Function ICONS. You can select them by "◀▶▶▶" and press "ENTER" key to confirm.



Browser Mode
Please refer to P16 for detail explanation



Photo Mode
Please refer to P16 -17 for detail explanation



Music Mode
Please refer to P17 for detail explanation



Movie Mode
Please refer to P18 for detail explanation

Note: Media cards formatted in exFAT file system are not supported.

Browser mode

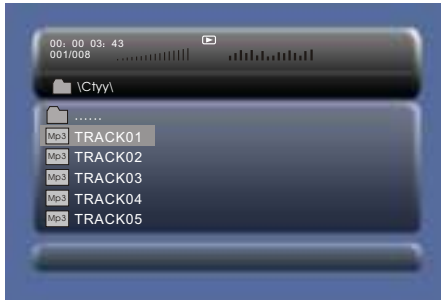

In the BrowserMode,the system will show the list of file and folder.

“◀”,“▶”,“ENTER”key:select and play
“▶”:Enter the folder
“◀”:Quit the folder

Note:

If you want to return to the Main Menu,please make sure the system is in list of file or folder status,then press“RETURN”KEY.

Photo mode

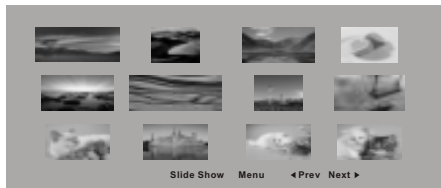

In the PhotoMode,the System will show the thumbnail Mode first.

“◀”,“▶”,“◀”,“▶”,“ENTER”:select and play.

Slide Show:play the JPEG.
Menu:Enter the HelpMenu.
Prev:Page Up.
Next:Page Down.

When playing JPEG:

- 1.To rotate the picture counter-clockwise,press “◀◀”; Press“▶▶” to rotate the picture clockwise
2. Press OSD button when viewing pictures,you can select different refresh mode as follows:

1. from top to bottom
2. from bottom to top
3. from left side to right side
4. from right side to left side
5. from left top to right bottom
6. from right top to left bottom
7. from left bottom to right top
8. from right bottom to left top
9. from horizontal center to both sides
10. from vertical center to both sides
11. from top and bottom to center
12. from right and left to center
13. from four window's top side to bottom side
14. from four window's left side to right side
15. from 4 edges to center

3. During viewing files,“⊙” may appear when pressing“Angle”or“Subtitle”or“Audio” or“A-B”or“Title”etc;in this situation these options are unavailable to operate.
4. When viewing JPEG files,press“■”and“RETURN”key,pictures will be displayed in thumbnail mode,press“◀◀▶▶◀▶”or“ENTER”button to select one picture to view.

Note :

If you want to return the Main Menu, please press“RETURN”key in the thumbnail mode.

Music mode

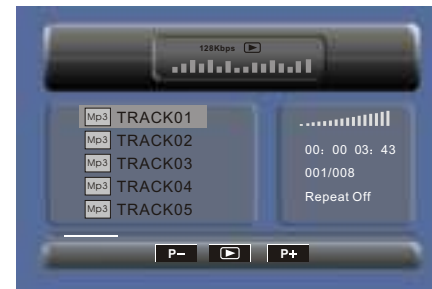

In the MusicMode,the system will show the list of music file,like Mp3 and soon.

Press“◀◀”,“▶▶”,“ENTER”,select and play.

Press“◀▶▶▶”to fast forward/backward MP3 during playing.

Press“◀▶▶▶”to select the function button when in“stop”status.

Page-:Page Up.

▶:play

Page+:Page Down

Note:Press“Return”Key to Return to the Main Menu.

Movie mode

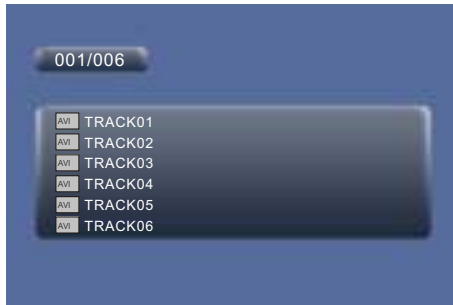

In the Movie Mode, the system will show the list of Movie file, like AVI and so on. "◀", "▶", "ENTER" Key: Select and Play.

When playing movie you can press "MENU" and "Return" Key to back to the list of movie file status. And if you want to Return to the Main Menu, Please Press "Return" key in list of Movie file status.

CD RIPPING

During playing the CD/HDCD disc, you can enter CD Ripping function. By pressing subtitle button, DVD player will be able to change the CD format into MP3 format, and then store it in the USB or SD card.

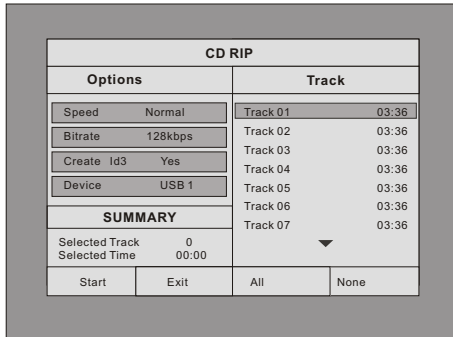

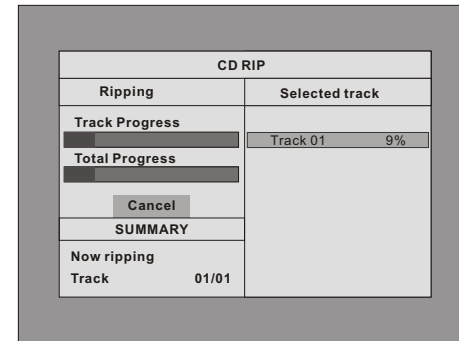

Speed: In this item, you can set the rip speed: Normal or Fast.
Bitrate: In this item, you can set the bitrate. It has 6 choices, 128Kbps, 192Kbps, 256Kbps, 320Kbps, 96Kbps and 112Kbps.
Create ID3: In this item, you can create ID3 when playing CD text.
Device: This item indicates whether USB or SD CARD is connected with DVD player.
Exit: Exit to the previous menu.
All: Select all the files in the disc for conversion and storage.
None: Cancel the selection.
Start: Move the cursor to the item and press "ENTER" button, the conversion begins. During the converting, you can select "CANCEL" to stop it.

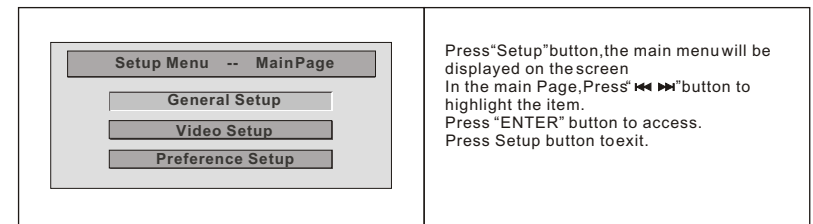

System Setup

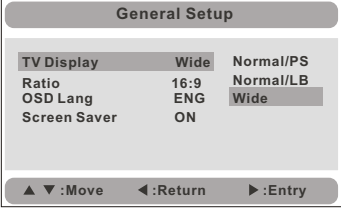
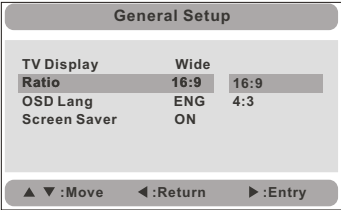

General Setup Page

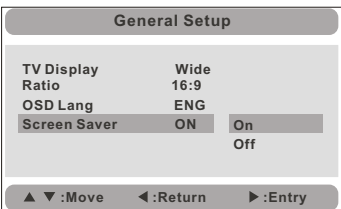
 <p>General Setup</p> <table border="1"> <tr> <td>TV Display</td> <td>Wide</td> <td>Normal/PS</td> </tr> <tr> <td>Ratio</td> <td>16:9</td> <td>Normal/LB</td> </tr> <tr> <td>OSD Lang</td> <td>ENG</td> <td>Wide</td> </tr> <tr> <td>Screen Saver</td> <td>ON</td> <td></td> </tr> </table> <p>▲ ▼ :Move ◀ :Return ▶ :Entry</p>	TV Display	Wide	Normal/PS	Ratio	16:9	Normal/LB	OSD Lang	ENG	Wide	Screen Saver	ON		<p>TV display: Enter this option, user can set screen display format (Normal/PS, Normal/LB, Wide) The default is "Wide" Note: ☆ The function depends on the display ratio with which the DVD disc is recorded. ☆ Please choose "Wide(16:9)" when using a 16:9 wide screen TV set.</p>						
TV Display	Wide	Normal/PS																	
Ratio	16:9	Normal/LB																	
OSD Lang	ENG	Wide																	
Screen Saver	ON																		
 <p>General Setup</p> <table border="1"> <tr> <td>TV Display</td> <td>Wide</td> <td></td> </tr> <tr> <td>Ratio</td> <td>16:9</td> <td>16:9</td> </tr> <tr> <td>OSD Lang</td> <td>ENG</td> <td>4:3</td> </tr> <tr> <td>Screen Saver</td> <td>ON</td> <td></td> </tr> </table> <p>▲ ▼ :Move ◀ :Return ▶ :Entry</p>	TV Display	Wide		Ratio	16:9	16:9	OSD Lang	ENG	4:3	Screen Saver	ON		<p>Ratio: Enter this option to set the ratio during playback. Optional setting: 16:9, 4:3 The default is: 16:9</p>						
TV Display	Wide																		
Ratio	16:9	16:9																	
OSD Lang	ENG	4:3																	
Screen Saver	ON																		
 <p>General Setup</p> <table border="1"> <tr> <td>TV Display</td> <td>Wide</td> <td></td> </tr> <tr> <td>Ratio</td> <td>16:9</td> <td></td> </tr> <tr> <td>OSD Lang</td> <td>ENG</td> <td>English</td> </tr> <tr> <td>Screen Saver</td> <td>ON</td> <td>French</td> </tr> <tr> <td></td> <td></td> <td>German</td> </tr> <tr> <td></td> <td></td> <td>Dutch</td> </tr> </table> <p>▲ ▼ :Move ◀ :Return ▶ :Entry</p>	TV Display	Wide		Ratio	16:9		OSD Lang	ENG	English	Screen Saver	ON	French			German			Dutch	<p>OSD Language: In this option user can set OSD menu language (English, French, German, Dutch). The default: Dutch</p>
TV Display	Wide																		
Ratio	16:9																		
OSD Lang	ENG	English																	
Screen Saver	ON	French																	
		German																	
		Dutch																	
 <p>General Setup</p> <table border="1"> <tr> <td>TV Display</td> <td>Wide</td> <td></td> </tr> <tr> <td>Ratio</td> <td>16:9</td> <td></td> </tr> <tr> <td>OSD Lang</td> <td>ENG</td> <td></td> </tr> <tr> <td>Screen Saver</td> <td>ON</td> <td>On</td> </tr> <tr> <td></td> <td></td> <td>Off</td> </tr> </table> <p>▲ ▼ :Move ◀ :Return ▶ :Entry</p>	TV Display	Wide		Ratio	16:9		OSD Lang	ENG		Screen Saver	ON	On			Off	<p>Screen Saver: Enter this option to set whether to activate the screen saver function. The default is ON.</p>			
TV Display	Wide																		
Ratio	16:9																		
OSD Lang	ENG																		
Screen Saver	ON	On																	
		Off																	

Video Setup Page

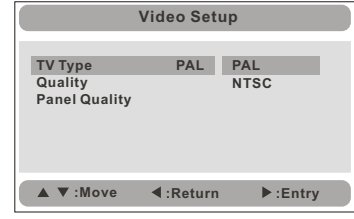
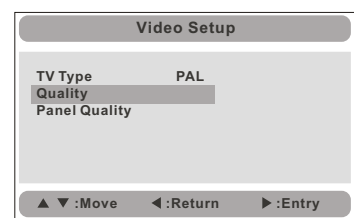
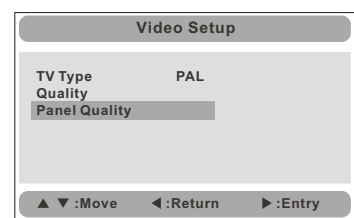
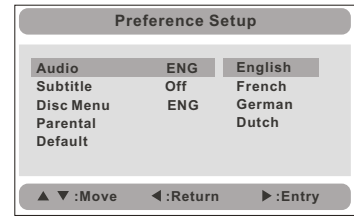
 <p>Video Setup</p> <table border="1"> <tr> <td>TV Type</td> <td>PAL</td> <td>PAL</td> </tr> <tr> <td>Quality</td> <td></td> <td>NTSC</td> </tr> <tr> <td>Panel Quality</td> <td></td> <td></td> </tr> </table> <p>▲ ▼ :Move ◀ :Return ▶ :Entry</p>	TV Type	PAL	PAL	Quality		NTSC	Panel Quality			<p>TV Type: Enter this option to select TV type (PAL, NTSC) The default is PAL.</p>			
TV Type	PAL	PAL											
Quality		NTSC											
Panel Quality													
 <p>Video Setup</p> <table border="1"> <tr> <td>TV Type</td> <td>PAL</td> <td></td> </tr> <tr> <td>Quality</td> <td></td> <td></td> </tr> <tr> <td>Panel Quality</td> <td></td> <td></td> </tr> </table> <p>▲ ▼ :Move ◀ :Return ▶ :Entry</p>	TV Type	PAL		Quality			Panel Quality			<p>Set the Video Quality of AV OUT</p>			
TV Type	PAL												
Quality													
Panel Quality													
 <p>Video Setup</p> <table border="1"> <tr> <td>TV Type</td> <td>PAL</td> <td></td> </tr> <tr> <td>Quality</td> <td></td> <td></td> </tr> <tr> <td>Panel Quality</td> <td></td> <td></td> </tr> </table> <p>▲ ▼ :Move ◀ :Return ▶ :Entry</p>	TV Type	PAL		Quality			Panel Quality			<p>Set the Video Quality of PANEL</p>			
TV Type	PAL												
Quality													
Panel Quality													
<p>Preference Page</p>  <p>Preference Setup</p> <table border="1"> <tr> <td>Audio</td> <td>ENG</td> <td>English</td> </tr> <tr> <td>Subtitle</td> <td>Off</td> <td>French</td> </tr> <tr> <td>Disc Menu</td> <td>ENG</td> <td>German</td> </tr> <tr> <td>Parental Default</td> <td></td> <td>Dutch</td> </tr> </table> <p>▲ ▼ :Move ◀ :Return ▶ :Entry</p>	Audio	ENG	English	Subtitle	Off	French	Disc Menu	ENG	German	Parental Default		Dutch	<p>Audio: Enter this option, user can select preferred audio language for DVDs. The default is Dutch. Note: ☆ The audio language depends on the material on each disc. ☆ User can also change the audio language during playback by pressing the Audio button.</p>
Audio	ENG	English											
Subtitle	Off	French											
Disc Menu	ENG	German											
Parental Default		Dutch											

<p style="text-align: center;">Preference Setup</p> <table border="0"> <tr><td>Audio</td><td>ENG</td><td>English</td></tr> <tr><td>Subtitle</td><td>Off</td><td>French</td></tr> <tr><td>Disc Menu</td><td>ENG</td><td>German</td></tr> <tr><td>Parental</td><td></td><td>Dutch</td></tr> <tr><td>Default</td><td></td><td>Off</td></tr> </table> <p style="text-align: center;">▲ ▼ :Move ◀ :Return ▶ :Entry</p>	Audio	ENG	English	Subtitle	Off	French	Disc Menu	ENG	German	Parental		Dutch	Default		Off	<p>Subtitle: Select your preferred language to show the subtitles on the screen. The default is OFF The subtitle languages depend on the information available on each disc. You can also change the subtitle language during playback by press the SUBTITLE button.</p>									
Audio	ENG	English																							
Subtitle	Off	French																							
Disc Menu	ENG	German																							
Parental		Dutch																							
Default		Off																							
<p style="text-align: center;">Preference Setup</p> <table border="0"> <tr><td>Audio</td><td>ENG</td><td></td></tr> <tr><td>Subtitle</td><td>Off</td><td></td></tr> <tr><td>Disc Menu</td><td>ENG</td><td>English</td></tr> <tr><td>Parental</td><td></td><td>French</td></tr> <tr><td>Default</td><td></td><td>German</td></tr> <tr><td></td><td></td><td>Dutch</td></tr> </table> <p style="text-align: center;">▲ ▼ :Move ◀ :Return ▶ :Entry</p>	Audio	ENG		Subtitle	Off		Disc Menu	ENG	English	Parental		French	Default		German			Dutch	<p>Disc Menu: This function allows you to choose the menu language stored on the disc. The default is Dutch. Note: the disc menu languages depend on the information available on the disc.</p>						
Audio	ENG																								
Subtitle	Off																								
Disc Menu	ENG	English																							
Parental		French																							
Default		German																							
		Dutch																							
<p style="text-align: center;">Preference Setup</p> <table border="0"> <tr><td>Audio</td><td>ENG</td><td>1 KID SAFE</td></tr> <tr><td>Subtitle</td><td>Off</td><td>2 G</td></tr> <tr><td>Disc Menu</td><td>ENG</td><td>3 PG</td></tr> <tr><td>Parental</td><td></td><td>4 PG 13</td></tr> <tr><td>Default</td><td></td><td>5 PGR</td></tr> <tr><td></td><td></td><td>6 R</td></tr> <tr><td></td><td></td><td>7 NC 17</td></tr> <tr><td></td><td></td><td>8 ADULT</td></tr> </table> <p style="text-align: center;">▲ ▼ :Move ◀ :Return ▶ :Entry</p>	Audio	ENG	1 KID SAFE	Subtitle	Off	2 G	Disc Menu	ENG	3 PG	Parental		4 PG 13	Default		5 PGR			6 R			7 NC 17			8 ADULT	<p>Parental: Enter this option to set the parental control level to some unsuitable disc scenes being watched by the children. Optional parental control levels: KID SAFE, G, PG, PG 13, PGR, R, NC17, ADULT. The default is ADULT. The default password: 8888.</p>
Audio	ENG	1 KID SAFE																							
Subtitle	Off	2 G																							
Disc Menu	ENG	3 PG																							
Parental		4 PG 13																							
Default		5 PGR																							
		6 R																							
		7 NC 17																							
		8 ADULT																							
<p style="text-align: center;">Preference Setup</p> <table border="0"> <tr><td>Audio</td><td>ENG</td><td></td></tr> <tr><td>Subtitle</td><td>Off</td><td></td></tr> <tr><td>Disc Menu</td><td>ENG</td><td></td></tr> <tr><td>Parental</td><td></td><td></td></tr> <tr><td>Default</td><td></td><td>Reset</td></tr> </table> <p style="text-align: center;">▲ ▼ :Move ◀ :Return ▶ :Entry</p>	Audio	ENG		Subtitle	Off		Disc Menu	ENG		Parental			Default		Reset	<p>Default: Select this item and press "ENTER" button to reset.</p>									
Audio	ENG																								
Subtitle	Off																								
Disc Menu	ENG																								
Parental																									
Default		Reset																							

Specification

Compatible disc: DVD/VCD/CD/MP3/MPEG4
Signal system: PAL/NTSC
Panel size: 7 inch
Frequency response: 20Hz to 20kHz
Video output: 1Vp-p/75Ohm, unbalanced
Audio output: 1.4Vrms/10kOhm
Audio S/N: Better than 80dB
Dynamic range: Better than 85dB
Laser: Semiconductor Laser, Wave Length: 650nm/795nm
Power source: DC 9-12V
Power consumption: 10W
Operating temperature: 0~40°C
Weight(Monitor/DVD Player): 0.36/ 0.7kg
Dimensions (Monitor/DVD Player)(W x D x H): 212x166.5x25/212.5x167x39.8 mm
Battery Type: Li Polymer

Note:

- The quality and speed for reading JPEG photos depend on the resolution and compression ratio of the photos. Some JPEG photo may not be played due to the disc quality and the formats.
- Some DVD+R/RW, DVD-R/RW, CD-R/RW disc may not be played due to the quality on burning conditions.

Rechargeable battery use

The machine utilizes long-life Li polymer battery for portable power supply. The battery has no "Memory Effect" and thus can be recharged safely regardless of whether the battery is fully or partially discharged. It's enough to recharge no longer than 3H each time, fully recharged battery can last about 2 hours with earphone.

Precautions related to Battery Recharge

The battery can be only recharged when turning power to OFF state, and keep continuous power supply, the red light will be on, and the light will turn yellow when it's fully charged.

Using and Maintaining Rechargeable Battery

- The normal working temperature is: 0°C ~40°C;
- Always unplug AC/DC power supply for the unit when not in use;
- Heat will create during playing, it's normal, while avoid long time playing and unattendance;
- Avoid having the unit collide with any objects, and place away from all possible heat sources or damp areas.

Caution: Danger of explosion if battery is incorrectly replaced. Replace only with the same or equivalent type.

Troubleshooting

PROBLEM	SOLUTION
No sound or distorted sound	Make sure the machine is connected properly. Make sure all cables are securely inserted into the appropriate jacks.
Can't advance through a movie	You can't advance through the opening credits and warning information that appears at the beginning of movies because the disc is programmed to prohibit that action.
The icon  appears on screen	The feature or action cannot be completed at this time because: <ol style="list-style-type: none"> 1. The disc's software restricts it. 2. The disc's software doesn't support the feature (e.g., angles) 3. The feature is not available at the moment. 4. You've requested a title or chapter number that is out of range.
Picture is distorted	The disc might be damaged. Try another disc; it is normal for some distortion to appear during forward or reverse scan.
No forward or reverse scan	Some discs have sections that prohibit rapid scanning or chapter skip; if you try to skip through the warning information and credits at the beginning of a movie, you won't be able to. This part of the movie is often programmed to prohibit skipping through it.



If at any time in the future you should need to dispose of this product please note that waste electrical products should not be disposed of with household waste. Please recycle where facilities exist. Check with your Local Authority or retailer for recycling advice. (Waste Electrical and Electronic Equipment Directive)

Owing to continuous improvement, no prior notice will be given regarding changes on above feature and spec.

Sommaire

Précautions de sécurité	1
Emballage	2
Caractéristiques principales	2
Commandes appareils	3
Installation dans la voiture	4
Connexions	6
Télécommande	9
Opération de base	11
Réglage système	19
Spécifications	23
En cas de problèmes	24

Précautions de sécurité

Merci d'avoir choisi ce lecteur DVD portable. L'appareil comprend un écran large de 7 pouces et un lecteur DVD. L'appareil utilise la toute dernière technologie électronique et est développé pour une utilisation domestique, dans des hôtels ou au bureau pour relaxions. Le format compact permet un transport et une utilisation facile. Lisez attentivement le manuel d'utilisation et gardez-le pour consultation ultérieure.

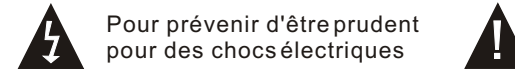

Pour prévenir d'être prudent
pour des chocs électriques

Attention : pour éviter le risque d'incendie ou des chocs électriques, ne pas exposer cet appareil à la pluie ou à l'humidité.

- 1) Lisez attentivement le manuel d'utilisation et suivez toutes les instructions pour Une opération sûre.
- 2) Ne pas utiliser l'appareil à côté d'eau. Ne pas placer un objet rempli d'un liquide au-dessus de l'appareil.
- 3) Ne pas placer l'appareil à côté d'une source de chaleur telles que des radiateurs ou des appareils qui produisent du chaleur (y compris un amplificateur).
- 4) Déconnectez la prise courant secteur pendant des orages ou quand vous n'utilisez pas l'appareil pendant un certain temps.
- 5) Nettoyage : déconnectez le système et utilisez un chiffon légèrement humide. Ne pas utiliser des détergents ou des aérosols.
- 6) Utilisez uniquement les accessoires recommandés par le fabricant.
- 7) Contactez un service après-ventes dans les cas suivants : quand l'appareil est endommagé, quand le câble courant secteur est endommagé, quand un liquide a pénétré l'appareil, quand un objet est tombé sur l'appareil, quand l'appareil a été exposé à l'humidité ou quand il ne fonctionne pas bien. N'essayez pas de réparer vous-même l'appareil à cause des hauts voltages et le risque d'un choc électrique.
- 8) N'utilisez pas des disques avec une forme irrégulière telle que la forme d'un cœur ou d'une étoile car ils peuvent causer des mal fonctionnements.

Emballage

Lecteur DVD avec écran LCD 7"	2
Télécommande avec pile	1
Câble audio/vidéo	1
Adaptateur allume-cigare	1
Manuel d'utilisation	1
Sangles pour voiture	2

Caractéristiques principales

- Ecran LCD à grande luminosité de 7 pouces
- Compatible avec DVD, VCD, MP3, MPEG4, CD, JPEG, etc...
- Haut-parleur stéréo incorporé
- Accu lithium-polymère rechargeable incorporé
- Prévu pour systèmes PAL et NTSC
- OSD multi-langues, avancement rapide en avant/arrière, fonction de répétition
- Fonction zoom

Commandes appareil

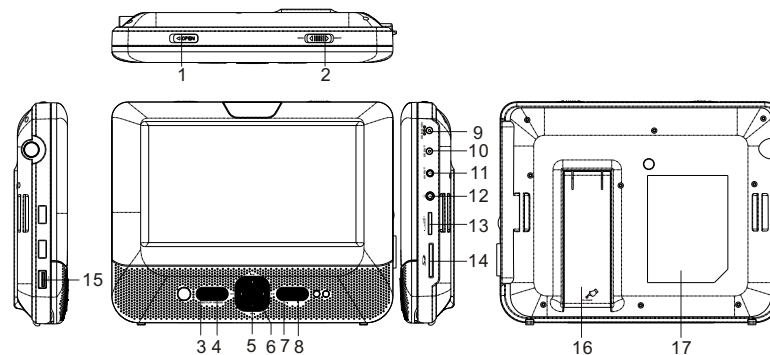

1. Ouvrir
2. En/hors fonction
3. Réglages
4. Mode
5. ▲ (◀) / ▼ (▶) / ◀ (◀) / ▶ (▶)
6. Bouton OK
7. Lecture/ pause
8. Arrêt

9. Entrée DC 9-12 V
10. Sortie DC
11. Sortie AV
12. Prise pour casque d'écoute
13. Volume
14. Carte SD
15. Porte USB
16. Crochet
17. La position de l'étiquette évaluation

Moniteur

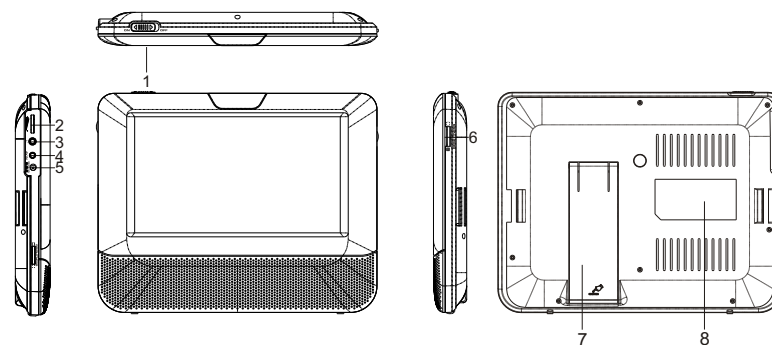

1. En/hors fonction
2. Volume
3. Prise pour casque d'écoute
4. Entrée AV

5. Entrée DC 9-12 V
6. Luminosité
7. Crochet
8. La position de l'étiquette évaluation

Installation dans la voiture

1. Fixez le montage appui-tête au lecteur/moniteur.

REMARQUE : les montages appui-tête pour lecteur et moniteur sont identiques. Il n'y a pas de différence entre les deux.

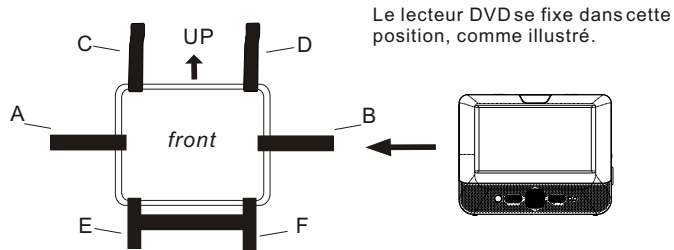

Tournez le montage appui-tête et le lecteur de telle façon que côté arrière se dirige vers vous.

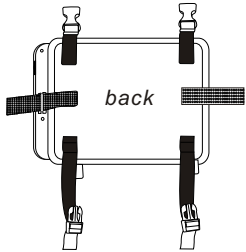

Glissez les sangles A et B dans les ouvertures sur le dos du lecteur DVD, comme illustré. Fixez les sangles sur le dos du montage de telle façon que le velcro s'attache. Assurez-vous que le lecteur est positionné centralement.

Tournez le montage appui-tête et le lecteur de telle façon que côté avant se dirige vers vous.

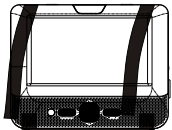

Fixez les sangles C, D, E et F au côté avant du lecteur DVD et fixez le velcro.

2. Fixation aux appui-têtes

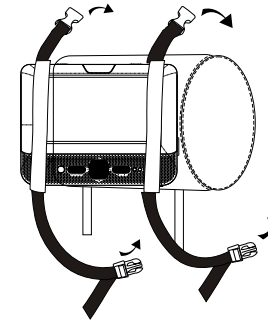

Fixez les sangles autour de l'appui-tête et fermez les boucles. Assurez-vous que les boucles sont bien fermées.

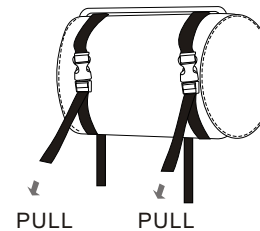

Tirez aux sangles pour bien fixer l'appareil.

Ce produit intègre une technologie de protection du copyright qui est protégée par des brevets américains et autres droits de propriété intellectuelle de Rovi Corporation. L'ingénierie inverse et le désassemblage sont interdits.

Connexions

Alimentation et installation

Connectez l'adaptateur AC/DC à l'entrée DC 9-12 V sur le côté droit de l'appareil et connectez l'autre bout à la prise courant secteur AC. Voyez illustration ci-dessous.

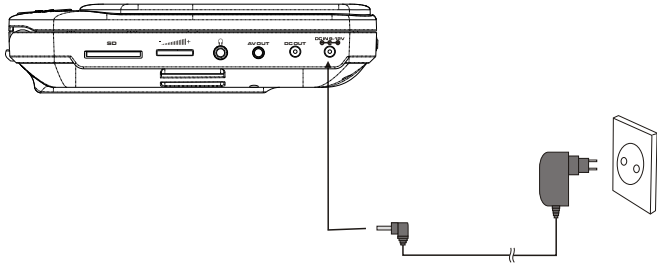

Utilisation de l'adaptateur allume-cigare. Connectez l'adaptateur allume-cigare à l'entrée DC 9-12V sur le côté droit de l'appareil et connectez l'autre bout à la prise allume-cigare. Voyez illustration ci-dessous.

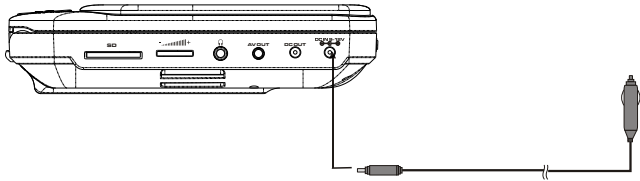

Notes :

1. L'allume-cigare ne peut pas être utilisé pour charger l'accu.
2. L'allume-cigare ne peut être utilisé que quand l'alimentation de la voiture est 9-12 V.
3. Le prise secteur est utilisé comme dispositif de débranchement, le dispositif de déconnexion doit rester facilement accessible.

Connexion du moniteur

L'appareil peut être connecté au moniteur LCD externe. Connectez l'appareil au courant avec l'adaptateur AC/DC ou l'adaptateur allume-cigare. Connectez la sortie DC à l'entrée DC 9-12 V du moniteur en utilisant le câble DC/AV. Utilisez le même câble pour connecter la sortie AV de l'appareil à l'entrée AV du moniteur. Voyez l'illustration ci-dessous.

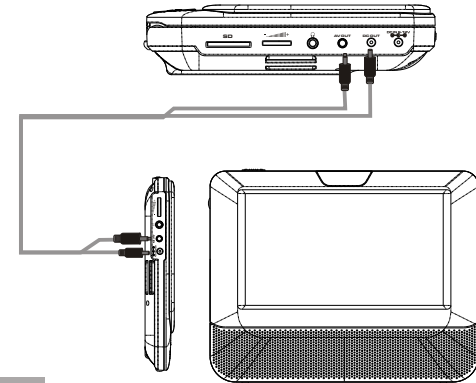

Connexion au TV

Vous pouvez connecter les deux unités au TV pour bénéficier de la haute qualité d'image et du son stéréo. Voyez l'illustration ci-dessous.

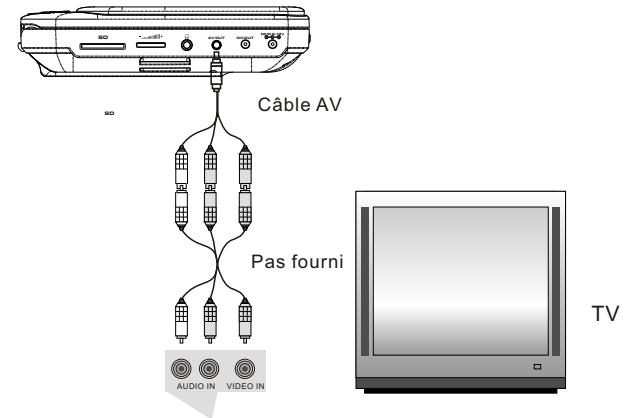

Utilisez le câble AV pour connecter le lecteur au TV. Faites attention que la connexion soit correcte.

Connexion aux haut-parleurs externes

Vous pouvez connecter l'appareil aux haut-parleurs externes. Voyez illustration ci-dessous.

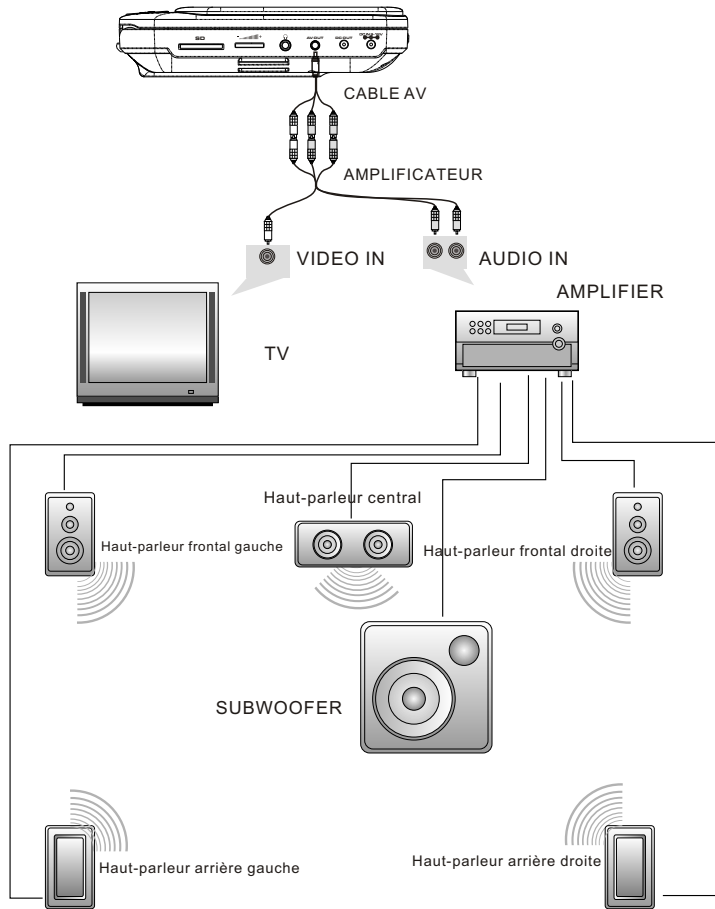

Remarque : il n'y a pas de système 5.1 canaux dans l'appareil, mais le système est disponible quand l'appareil est connecté à l'amplificateur.

Télécommande

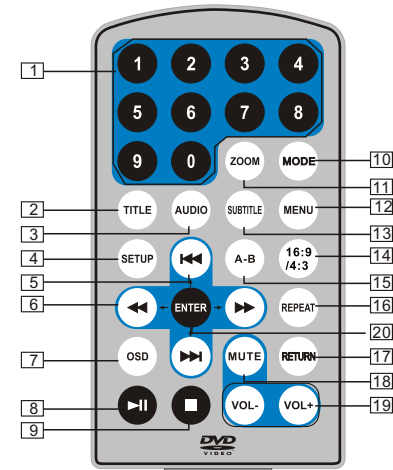

1. Boutons numériques
2. TITRE (pour afficher des informations concernant le titre)
3. AUDIO (pour choisir la langue parlée)
4. REGLAGE (pour entrer dans le menu réglages)
5. Bouton précédent/suivant (pour aller vers un chapitre ou une scène précédente ou suivante)
6. Bouton avancement rapide en arrière/en avant (2, 4, 8, 16 ou 32 fois la vitesse normale)
7. OSD (pour afficher des informations du disque, telles que temps écoulé ou temps restant)
8. Lecture/pause
9. Arrêt (poussez pour arrêter la lecture ; poussez ►|| pour continuer la lecture à partir du point où vous avez arrêté ; poussez deux fois pour arrêter complètement).
10. MODE (pour choisir la source)
11. ZOOM (pour agrandir l'image pendant la lecture)
12. Menu (pour entrer dans le menu)
13. Sous-titres (pour choisir la langue des sous-titres avec DVD)
14. 16:9/4:3 (pour sélectionner ratio d'aspect)
15. A-B (répétition entre deux points A et B déterminés d'avance)
16. Répétition (pour répéter le titre, chapitre ou numéro)
17. Retour (pour retourner au menu principal)
18. MUTE (pour couper le son)
19. VOL +/- (pour régler le volume)
20. Enter (pour confirmer)

Utilisation de la télécommande

Placez la pile dans la télécommande comme illustré ci-dessous.

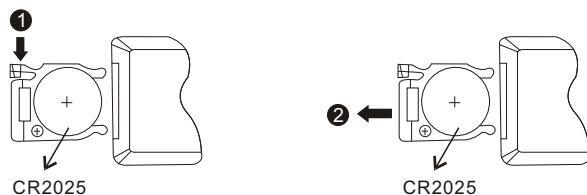

Quand vous utilisez la télécommande, faites attention à la diriger vers le récepteur infrarouges de l'appareil. La distance maximale entre l'appareil et la télécommande est 3 mètres. Voyez l'illustration.

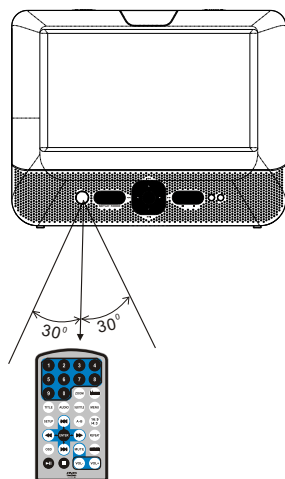

Remarques :

1. Faites attention à ne pas laisser tomber et ne pas utiliser dans un environnement humide.
2. Le récepteur à infrarouges ne peut pas être exposé à la lumière du soleil.
3. Remplacez la pile quand la télécommande ne fonctionne pas bien.

Opération de base



Lecture des disques DVD, MPEG4, SVCD, VCD, CD, MP3

1. Dans le mode source, utilisez ◀ ▶ pour sélectionner et poussez ENTER pour choisir la source



2. Ouvrez le compartiment disque et insérez le disque avec la face imprimée vers le haut.
3. Fermez le compartiment disque. L'appareil charge le disque et commence la lecture.
4. Poussez ■ une fois pour arrêter la lecture ; poussez ▶|| pour continuer la lecture à partir du point où vous avez arrêté ; poussez ■ deux fois pour arrêter complètement.
5. Pendant la lecture poussez ▶|| pour pauser la lecture, repoussez pour continuer la lecture.
6. Après la lecture, mettez l'appareil hors fonction en poussant le bouton ON/OFF en position OFF.
7. Avec certains disques avec menu titre ou menu chapitre, poussez le bouton MENU pour entrer dans le menu et utilisez les boutons ◀ ▶ ◀◀ ▶▶ pour faire la sélection. Poussez ENTER pour confirmer.

Remarque : ne pas déconnecter les appareils USB quand ils sont en fonction, car ceci peut causer des mal fonctionnements.

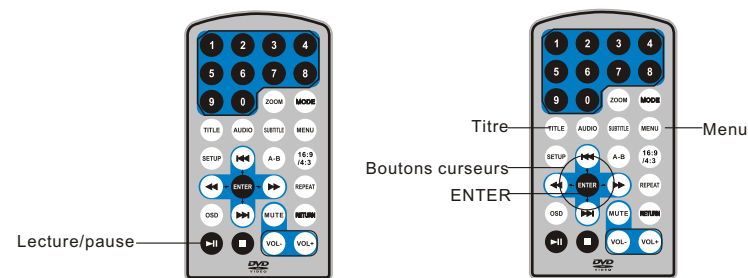

Avancement rapide en avant ou en arrière



Les disques DVD, MPEG4, SVCD, VCD, CD permettent un avancement rapide en avant ou en arrière.

1. Poussez **▶▶** et la recherche en avant commence. Poussez plusieurs fois pour changer la vitesse entre 2, 4, 8, 16 ou 32 fois la vitesse normale.

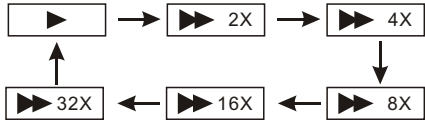

2. Poussez **◀◀** et la recherche en arrière commence. Poussez plusieurs fois pour changer la vitesse entre 2, 4, 8, 16 ou 32 fois la vitesse normale.

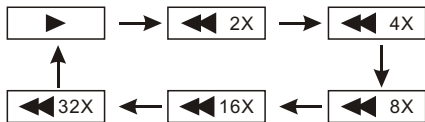

Recherche en avant
Recherche en arrière

Répétition



Les disques DVD, MPEG4, SVCD, VCD, CD permettent la répétition d'un chapitre, titre ou du disque entier.

Pour les disques DVD, poussez le bouton 'répétition' pour répéter un chapitre, repoussez le bouton pour répéter le titre, repoussez le bouton pour répéter le disque entier.



Pour les disques MP3, poussez le bouton 'répétition' pour répéter le file actuel, repoussez le bouton pour répéter le dossier, repoussez le bouton pour annuler la répétition.



Pour les disques CD/VCD poussez le bouton 'répétition' pour répéter un numéro ou le disque entier.



Répétition d'un certain passage



Les disques DVD, MPEG4, SVCD, VCD, CD et MP3 permettent de répéter un certain passage.

Pendant la lecture poussez le bouton 'A-B' pour marquer le point de début A; repoussez ce bouton pour marquer le point final B; l'appareil répète la section entre les points A et B.

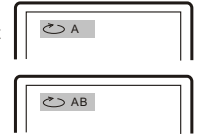

Repoussez le bouton pour une troisième fois pour arrêter la répétition.



Numéro

Zoom in/out

A-B

Zoom in/ out



Les disques DVD, MPEG4, SVCD, VCD, permettent d'utiliser la fonction zoom.

Pendant la lecture poussez le bouton 'zoom' et l'image est agrandi. Repoussez le bouton et l'image est encore agrandi; repoussez le bouton jusqu'au moment où vous avez à nouveau l'image normale.

Quand l'image est agrandi, utilisez les boutons **◀▶▶▶** pour déplacer l'image.

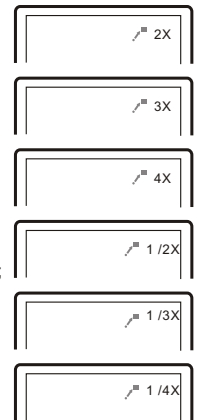

Lecture des documents JPG

1. Insérez le disque JPEG et l'appareil commence la lecture.
2. Poussez **◀▶▶▶** pour sélectionner un document JPEG et poussez ENTER pour confirmer.
Remarque : poussez MENU pour retourner vers la liste des documents. Poussez **▶▶▶▶** ou ENTER pour avoir une vue du document sélectionné.

3. Pour tourner l'image vers la gauche, poussez **◀◀** ; pour tourner l'image vers la droite, poussez **▶▶** .

Pendant que vous regardez les images, poussez le bouton OSD pour sélectionner le mode de transition entre les images.

1. Du haut vers le bas
 2. Du bas vers le haut
 3. Du gauche vers la droite
 4. De la droite vers la gauche
 5. Du coin gauche en haut vers le coin droite en bas
 6. Du coin droit en haut vers le coin gauche en bas
 7. Du coin gauche en bas vers le coin droit en haut
 8. Du coin droit en bas vers le coin gauche en haut
 9. Du centre vers la gauche et la droite
 10. Du centre vers le haut et le bas
 11. Du bas et du haut vers le centre
 12. De gauche et de droite vers le centre
 13. Des quatre fenêtres en haut vers le bas
 14. Des quatre fenêtres à gauche vers la droite
 15. Des quatre côtés vers le centre
5. Pendant la lecture le symbole  peut apparaître quand vous poussez les boutons 'Angle', 'Sous-titres', 'Audio', 'A-B', 'Titre', etc. Ceci veut dire que la fonction n'est pas disponible à l'instant.
 6. Pendant la lecture des documents JPEG, poussez **■** et les images sont réduites ; utilisez les boutons **◀▶▶▶◀▶▶▶** ou ENTER pour sélectionner une image.

Lecture documents Mp3

Placez le disque MP3 dans la porte disque. Poussez **◀▶▶▶** ou ENTER pour choisir un document MP3. Poussez **▶▶▶▶** ou ENTER pour reproduire le document sélectionné.

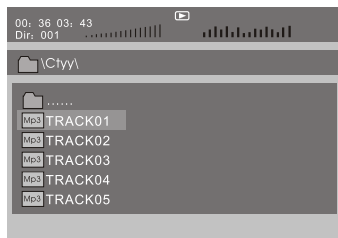

Menu principal SD/MMC/USB



Après avoir inséré un SD/MMC ou USB le système affiche le menu principal qui comprend 4 symboles. Poussez **◀▶▶▶** pour sélectionner et poussez ENTER pour confirmer.



Mode Browser
Voyez page 16.



Mode Photo
Voyez pages 16-17



Mode Musique
Voyez page 17



Mode Film
Voyez page 18

Remarque : les cartes média formatées en exFAT ne peuvent pas être lues.

Mode Browser

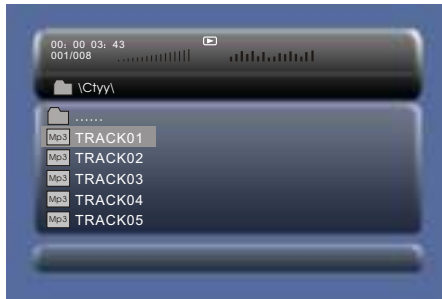

Le mode browser affiche la liste des documents et du folder.

- ◀▶ ENTER : sélectionner et lecture
- ▶▶ : entrer dans le folder
- ◀◀ : quitter le folder

Remarque : si vous voulez retourner au menu principal, vérifiez que vous vous trouvez dans la liste des documents et du folder et poussez RETURN.

Mode Photo

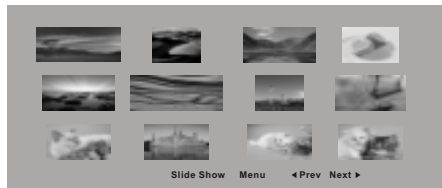

Le mode photo affiche d'abord les photos en format thumbnail.

- ◀▶, ▶▶, ◀◀, ▶▶, ENTER : sélectionner et lecture
- Slide show : lecture JPEG
- Menu : entrer dans le menu aide
- Prev : page en haut
- Next : page en bas

1. Pour tourner l'image vers la gauche, poussez ◀◀; pour tourner l'image vers la droite, poussez ▶▶.
2. Pendant que vous regardez les images, poussez le bouton OSD pour sélectionner le mode de transition entre les images.
 1. Du haut vers le bas
 2. Du bas vers le haut
 3. Du gauche vers la droite
 4. De la droite vers la gauche
 5. Du coin gauche en haut vers le coin droit en bas
 6. Du coin droit en haut vers le coin gauche en bas
 7. Du coin gauche en bas vers le coin droit en haut
 8. Du coin droit en bas vers le coin gauche en haut
 9. Du centre vers la gauche et la droite
 10. Du centre vers le haut et le bas
 11. Du bas et du haut vers le centre
 12. De gauche et de droite vers le centre
 13. Des quatre fenêtres en haut vers le bas
 14. Des quatre fenêtres à gauche vers la droite
 15. Des quatre côtés vers le centre
3. Pendant la lecture le symbole ◯ peut apparaître quand vous poussez les boutons 'Angle', 'Sous-titres', 'Audio', 'A-B', 'Titre', etc. Ceci veut dire que la fonction n'est pas disponible à l'instant.
4. Pendant la lecture des documents JPEG, poussez ■ et les images sont réduites ; utilisez les boutons ◀◀▶▶◀◀▶▶ ou ENTER pour sélectionner une image.

Remarque :

Pour retourner au menu principal, poussez le bouton RETURN dans la page thumbnail.

Mode Musique

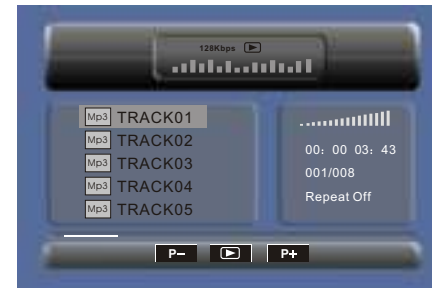

- Dans le mode musique le système affiche la liste des documents musiques, comme Mp3.
- Poussez ◀▶ ENTER : sélectionner et lecture
 - Poussez ◀◀ ▶▶ pour avancement rapide en avant/arrière pendant la lecture MP3
 - Poussez ◀▶ en mode arrêt pour choisir la fonction
 - Page- : page en haut
 - ▶▶ : lecture
 - Page+ : page en bas

Remarque : poussez RETURN pour revenir au menu principal.

Mode Film

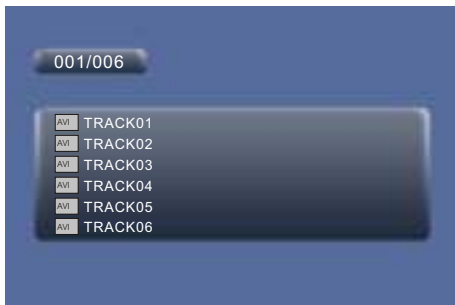

Le mode film affiche la liste des films, comme AVI
 ◀▶ ENTER : sélectionner et lecture

Pendant la lecture d'un film, poussez MENU ou RETURN pour revenir à la liste des films, à partir de laquelle vous pouvez revenir au menu principal en poussant RETURN.

RIPPING CD

Pendant la lecture CD/HDCD vous pouvez utiliser la fonction CD ripping. En poussant le bouton dessous-titres l'appareil peut changer le format CD en format MP3 permettant de l'enregistrer sur USB ou carte SD.

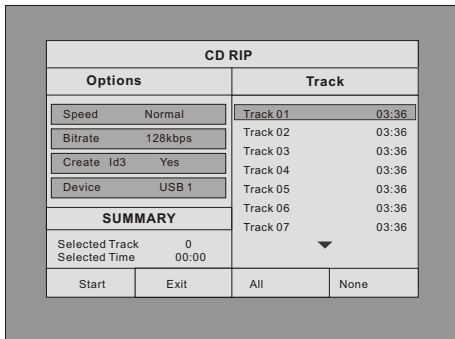

Vitesse : vous pouvez choisir la vitesse du ripping : normal ou rapide
Bitrate : vous pouvez choisir entre 6 bitrates : 128Kbps, 192Kbps, 256Kbps, 320Kbps, 96Kbps et 112Kbps.
Create ID3 : vous pouvez créer ID3 pendant la lecture texte CD.
Device : affiche qu'un USB ou carte SD est connecté au lecteur DVD.
Exit : pour aller vers le menu précédent
All : sélectionner tous les documents pour conversion et enregistrement.
None : annuler la sélection
Start : bouger le curseur vers l'item et poussez ENTER : la conversion commence.
 Vous pouvez arrêter la conversion en poussant le bouton CANCEL.

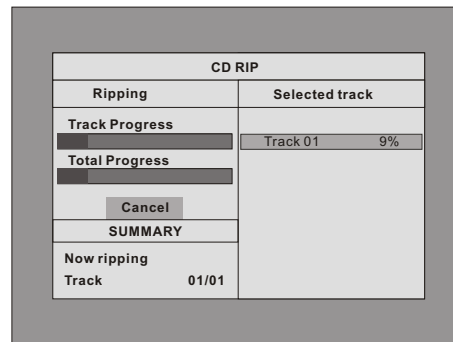

Réglage système

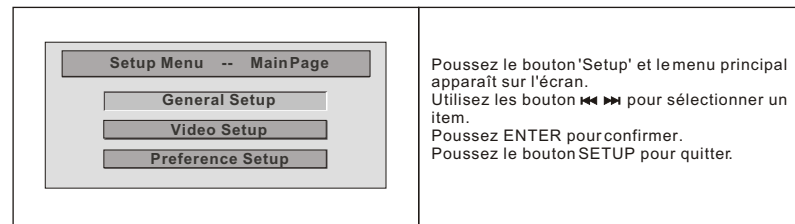

Page de réglage général

<p>General Setup</p> <table border="0"> <tr> <td>TV Display</td> <td>Wide</td> <td>Normal/PS</td> </tr> <tr> <td>Ratio</td> <td>16:9</td> <td>Normal/LB</td> </tr> <tr> <td>OSD Lang</td> <td>ENG</td> <td>Wide</td> </tr> <tr> <td>Screen Saver</td> <td>ON</td> <td></td> </tr> </table> <p>▲ ▼ :Move ◀ :Return ▶ :Entry</p>	TV Display	Wide	Normal/PS	Ratio	16:9	Normal/LB	OSD Lang	ENG	Wide	Screen Saver	ON		<p>Ecran TV Dans cette option vous pouvez régler le format de l'écran (Normal/PS, Normal/LB, Ecran large). Réglage standard : écran large Remarque : ☆ Cette fonction dépend du format avec lequel le disque DVD a été enregistré. ☆ Utilisez le format 16:9 quand l'appareil est connecté au TV 16 :9</p>						
TV Display	Wide	Normal/PS																	
Ratio	16:9	Normal/LB																	
OSD Lang	ENG	Wide																	
Screen Saver	ON																		
<p>General Setup</p> <table border="0"> <tr> <td>TV Display</td> <td>Wide</td> <td></td> </tr> <tr> <td>Ratio</td> <td>16:9</td> <td>16:9</td> </tr> <tr> <td>OSD Lang</td> <td>ENG</td> <td>4:3</td> </tr> <tr> <td>Screen Saver</td> <td>ON</td> <td></td> </tr> </table> <p>▲ ▼ :Move ◀ :Return ▶ :Entry</p>	TV Display	Wide		Ratio	16:9	16:9	OSD Lang	ENG	4:3	Screen Saver	ON		<p>Ratio d'aspect Cette option permet d'afficher le marquage ratio d'aspect pendant la lecture. Possibilités : 16:9 ou hors 4:3. Réglage standard : 16:9</p>						
TV Display	Wide																		
Ratio	16:9	16:9																	
OSD Lang	ENG	4:3																	
Screen Saver	ON																		
<p>General Setup</p> <table border="0"> <tr> <td>TV Display</td> <td>Wide</td> <td></td> </tr> <tr> <td>Ratio</td> <td>16:9</td> <td></td> </tr> <tr> <td>OSD Lang</td> <td>ENG</td> <td>English</td> </tr> <tr> <td>Screen Saver</td> <td>ON</td> <td>French</td> </tr> <tr> <td></td> <td></td> <td>German</td> </tr> <tr> <td></td> <td></td> <td>Dutch</td> </tr> </table> <p>▲ ▼ :Move ◀ :Return ▶ :Entry</p>	TV Display	Wide		Ratio	16:9		OSD Lang	ENG	English	Screen Saver	ON	French			German			Dutch	<p>Langue OSD Pour choisir la langue OSD (anglais, français, allemand, néerlandais) Réglage standard : néerlandais</p>
TV Display	Wide																		
Ratio	16:9																		
OSD Lang	ENG	English																	
Screen Saver	ON	French																	
		German																	
		Dutch																	
<p>General Setup</p> <table border="0"> <tr> <td>TV Display</td> <td>Wide</td> <td></td> </tr> <tr> <td>Ratio</td> <td>16:9</td> <td></td> </tr> <tr> <td>OSD Lang</td> <td>ENG</td> <td></td> </tr> <tr> <td>Screen Saver</td> <td>ON</td> <td>On</td> </tr> <tr> <td></td> <td></td> <td>Off</td> </tr> </table> <p>▲ ▼ :Move ◀ :Return ▶ :Entry</p>	TV Display	Wide		Ratio	16:9		OSD Lang	ENG		Screen Saver	ON	On			Off	<p>Screen Saver Choisissez cette fonction pour activer le screen saver. Réglage standard : en fonction</p>			
TV Display	Wide																		
Ratio	16:9																		
OSD Lang	ENG																		
Screen Saver	ON	On																	
		Off																	

Page réglage vidéo

<p>Video Setup</p> <table border="0"> <tr> <td>TV Type</td> <td>PAL</td> <td>PAL</td> </tr> <tr> <td>Quality</td> <td></td> <td>NTSC</td> </tr> <tr> <td>Panel Quality</td> <td></td> <td></td> </tr> </table> <p>▲ ▼ :Move ◀ :Return ▶ :Entry</p>	TV Type	PAL	PAL	Quality		NTSC	Panel Quality			<p>Type TV Pour choisir le type de TV (PAL ou NTSC) Réglage standard : PAL</p>						
TV Type	PAL	PAL														
Quality		NTSC														
Panel Quality																
<p>Video Setup</p> <table border="0"> <tr> <td>TV Type</td> <td>PAL</td> <td></td> </tr> <tr> <td>Quality</td> <td></td> <td></td> </tr> <tr> <td>Panel Quality</td> <td></td> <td></td> </tr> </table> <p>▲ ▼ :Move ◀ :Return ▶ :Entry</p>	TV Type	PAL		Quality			Panel Quality			<p>Pour régler la qualité vidéo du AVOUT</p>						
TV Type	PAL															
Quality																
Panel Quality																
<p>Video Setup</p> <table border="0"> <tr> <td>TV Type</td> <td>PAL</td> <td></td> </tr> <tr> <td>Quality</td> <td></td> <td></td> </tr> <tr> <td>Panel Quality</td> <td></td> <td></td> </tr> </table> <p>▲ ▼ :Move ◀ :Return ▶ :Entry</p>	TV Type	PAL		Quality			Panel Quality			<p>Pour régler la qualité vidéo.</p>						
TV Type	PAL															
Quality																
Panel Quality																
<p>Preference Setup</p> <table border="0"> <tr> <td>Audio</td> <td>ENG</td> <td>English</td> </tr> <tr> <td>Subtitle</td> <td>Off</td> <td>French</td> </tr> <tr> <td>Disc Menu</td> <td>ENG</td> <td>German</td> </tr> <tr> <td>Parental</td> <td></td> <td>Dutch</td> </tr> <tr> <td>Default</td> <td></td> <td></td> </tr> </table> <p>▲ ▼ :Move ◀ :Return ▶ :Entry</p>	Audio	ENG	English	Subtitle	Off	French	Disc Menu	ENG	German	Parental		Dutch	Default			<p>Audio Dans cette option vous pouvez mémoriser la langue parlée préférée pour les disques DVD. Réglage standard : néerlandais Remarques : ☆ La langue disponible dépend du disque DVD. ☆ Vous pouvez changer la langue en poussant le bouton 'Audio' pendant la lecture.</p>
Audio	ENG	English														
Subtitle	Off	French														
Disc Menu	ENG	German														
Parental		Dutch														
Default																

<p style="text-align: center;">Preference Setup</p> <table border="0"> <tr><td>Audio</td><td>ENG</td><td>English</td></tr> <tr><td>Subtitle</td><td>Off</td><td>French</td></tr> <tr><td>Disc Menu</td><td>ENG</td><td>German</td></tr> <tr><td>Parental</td><td></td><td>Dutch</td></tr> <tr><td>Default</td><td></td><td>Off</td></tr> </table> <p style="text-align: center;">▲ ▼ : Move ◀ : Return ▶ : Entry</p>	Audio	ENG	English	Subtitle	Off	French	Disc Menu	ENG	German	Parental		Dutch	Default		Off	<p>Sous-titres Dans cette option vous pouvez mémoriser la langue préférée pour les sous-titres des disques DVD. Réglage standard : hors fonction La langue disponible dépend du disque DVD. Vous pouvez changer la langue en poussant le bouton 'Audio' pendant la lecture.</p>									
Audio	ENG	English																							
Subtitle	Off	French																							
Disc Menu	ENG	German																							
Parental		Dutch																							
Default		Off																							
<p style="text-align: center;">Preference Setup</p> <table border="0"> <tr><td>Audio</td><td>ENG</td><td></td></tr> <tr><td>Subtitle</td><td>Off</td><td></td></tr> <tr><td>Disc Menu</td><td>ENG</td><td>English</td></tr> <tr><td>Parental</td><td></td><td>French</td></tr> <tr><td>Default</td><td></td><td>German</td></tr> <tr><td></td><td></td><td>Dutch</td></tr> </table> <p style="text-align: center;">▲ ▼ : Move ◀ : Return ▶ : Entry</p>	Audio	ENG		Subtitle	Off		Disc Menu	ENG	English	Parental		French	Default		German			Dutch	<p>Menu disque Dans cette option vous pouvez choisir la langue pour les menus des disques. Réglage standard : néerlandais Remarque : le choix de la langue dépend des langues disponibles sur le disque.</p>						
Audio	ENG																								
Subtitle	Off																								
Disc Menu	ENG	English																							
Parental		French																							
Default		German																							
		Dutch																							
<p style="text-align: center;">Preference Setup</p> <table border="0"> <tr><td>Audio</td><td>ENG</td><td>1 KID SAFE</td></tr> <tr><td>Subtitle</td><td>Off</td><td>2 G</td></tr> <tr><td>Disc Menu</td><td>ENG</td><td>3 PG</td></tr> <tr><td>Parental</td><td></td><td>4 PG 13</td></tr> <tr><td>Default</td><td></td><td>5 PGR</td></tr> <tr><td></td><td></td><td>6 R</td></tr> <tr><td></td><td></td><td>7 NC 17</td></tr> <tr><td></td><td></td><td>8 ADULT</td></tr> </table> <p style="text-align: center;">▲ ▼ : Move ◀ : Return ▶ : Entry</p>	Audio	ENG	1 KID SAFE	Subtitle	Off	2 G	Disc Menu	ENG	3 PG	Parental		4 PG 13	Default		5 PGR			6 R			7 NC 17			8 ADULT	<p>Contrôle parental Utilisez cette fonction pour régler le niveau du contrôle parental pour que les enfants ne puissent pas regarder certaines scènes. Les niveaux disponibles sont: ENFANTS, G, PG, PG 13, R, Nc17, ADULTES Réglage standard : ADULTES Mot de passe standard : 8888</p>
Audio	ENG	1 KID SAFE																							
Subtitle	Off	2 G																							
Disc Menu	ENG	3 PG																							
Parental		4 PG 13																							
Default		5 PGR																							
		6 R																							
		7 NC 17																							
		8 ADULT																							
<p style="text-align: center;">Preference Setup</p> <table border="0"> <tr><td>Audio</td><td>ENG</td><td></td></tr> <tr><td>Subtitle</td><td>Off</td><td></td></tr> <tr><td>Disc Menu</td><td>ENG</td><td></td></tr> <tr><td>Parental</td><td></td><td></td></tr> <tr><td>Default</td><td></td><td>Reset</td></tr> </table> <p style="text-align: center;">▲ ▼ : Move ◀ : Return ▶ : Entry</p>	Audio	ENG		Subtitle	Off		Disc Menu	ENG		Parental			Default		Reset	<p>Standard Sélectionnez cette option et appuyez sur OK pour remettre tous les réglages au niveau d'usine.</p>									
Audio	ENG																								
Subtitle	Off																								
Disc Menu	ENG																								
Parental																									
Default		Reset																							

Spécifications

Compatible avec les disques : DVD/VCD/CD/MP3/MPEG4
Systèmes : PAL/NTSC
Format écran : 7 pouces
Réponse en fréquences : 20 Hz-20 kHz
Sortie vidéo : 1 Vp-p/75 ohms non balancée
Sortie audio : 1.4 Vrms/10 kOhms
Rapport signal/bruit : mieux que 80 dB
Plage dynamique : mieux que 85 dB
Laser : semi-conducteur, longueur d'ondes 650nm/795nm
Alimentation : DC 9-12 V
Consommation : 10 W
Température d'utilisation : 0-40° C
Poids (moniteur/ lecteur DVD) : 0,36/0,7 kg
Dimensions (moniteur/ lecteur DVD) (l x px h) : 212 x 166,5 x 25 / 212,5 x 167 x 39,8 mm
Type accu : Li Polymère

Remarques :

1. La qualité et la vitesse de lecture des photos JPEG dépendent de la résolution et de la compression des photos. Certaines photos JPEG ne peuvent pas être reproduites du fait de la qualité et du format du disque.
2. Certains disques DVD+R/RW, DVD-R/RW, CD-R/RW ne peuvent pas être reproduits du fait de la qualité d'enregistrement.

Utilisation de l'accu rechargeable

L'appareil utilise un accu Li-polymère avec grande longévité. L'accu ne possède pas d'effet de mémoire et peut être rechargé à n'importe quel moment, même partiellement déchargé. Il faut 3 heures pour un chargement complet qui permet une utilisation de 2 heures.

Précautions concernant le chargement de l'accu

L'accu peut uniquement être rechargé quand l'appareil est hors fonction et connecté au courant secteur. Pendant le chargement le témoin est rouge ; une fois complètement chargé le témoin devient jaune.

Utilisation et entretien de l'accu rechargeable

1. La température d'utilisation est 0-40° C.
2. Déconnectez l'appareil du courant secteur quand il n'est pas utilisé.
3. L'appareil devient chaud pendant l'utilisation, ce qui est normal. Néanmoins n'utilisez pas l'appareil pendant de longues périodes.
4. Évitez que des objets tombent sur l'appareil et ne le placez pas dans des environnements humides ou trop chauds.

Attention : Danger d'explosion si la batterie est incorrectement remplacée. Remplacez seulement avec le même type ou équivalent.

En cas de problèmes

PROBLEME	SOLUTION
Pas de son ou son déformé	Contrôlez que l'appareil est bien connecté. Contrôlez que les câbles sont bien connectés aux prises correctes ;
Ne peut pas avancer dans le film	Vous ne pouvez pas avancer rapidement lors des informations au début d'un film car ceci est défendu.
Le symbole  apparaît sur l'écran	La fonction voulue ne peut pas être exécuté à ce moment parce que : 1. Le logiciel du disque l'interdit. 2. Le logiciel du disque ne supporte pas la fonction. 3. La fonction n'est pas disponible en ce moment. 4. Vous avez introduit un numéro qui n'existe pas.
Image avec distorsion	Le disque peut être endommagé. Essayez un autre disque. Une distorsion est normale pendant l'avancement rapide en avant ou en arrière.
Pas d'avancement rapide en avant ou en arrière.	Certains disques ont des passages qui n'autorisent pas l'avancement rapide. Vous ne pouvez pas avancer rapidement lors des informations au début d'un film car ceci est défendu.



Si, à un certain moment dans le futur, vous voulez vous écarter de votre appareil, notez que les appareils électriques ne peuvent pas être enlevés avec les autres déchets domestiques. Utilisez les facilités de recyclage. Prenez contact avec les autorités locaux ou avec votre revendeur. (Directive pour les Déchets d'Équipement Électrique et Électronique).

Pour des raisons d'amélioration les caractéristiques et les spécifications peuvent être changées sans préavis.