

Altijd tot uw dienst

Ga voor registratie van uw product en ondersteuning naar
www.philips.com/support



D450

D455



Uitgebreide gebruikersdocumentatie

PHILIPS

Inhoudsopgave

1 Belangrijke veiligheidsinstructies 3

2 Uw telefoon 4

- Wat zit er in de doos? 4
 - Overzicht van de telefoon 5
 - Overzicht van het basisstation 6
-

3 Aan de slag 7

- Het basisstation aansluiten 7
 - Installeer de geleverde batterijen 8
 - De telefoon configureren (verschilt per land) 8
 - De pincode voor toegang op afstand wijzigen (voor D455) 9
 - De handset opladen 9
 - Het batterijniveau controleren 9
 - Wat is de stand-bymodus? 9
 - Pictogrammen weergeven 10
 - De signaalsterkte controleren 10
 - De handset in- of uitschakelen 11
-

4 Telefoongesprekken voeren 12

- Bellen 12
 - Een gesprek aannemen 12
 - Een gesprek beëindigen 13
 - Het volume van de oordopjes/
luidspreker aanpassen 13
 - De microfoon uitschakelen 13
 - De luidspreker in- of uitschakelen 13
 - Een tweede gesprek beginnen 13
 - Een tweede gesprek aannemen 13
 - Tussen twee gesprekken schakelen 14
 - Een conferentiegesprek beginnen met
de externe bellers 14
-

5 Intercomgesprek en telefonische conferenties 15

- Bellen naar een andere handset 15
 - Een conferentiegesprek beginnen 15
-

6 Letters en cijfers 17

- Letters en cijfers invoeren 17
 - Wisselen tussen hoofdletters en
kleine letters 17
-

7 Telefoonboek 18

- Het telefoonboek weergeven 18
 - Een vermelding zoeken 18
 - Kiezen vanuit het telefoonboek 18
 - Het telefoonboek openen tijdens een
gesprek 19
 - Een vermelding toevoegen 19
 - Een vermelding bewerken 19
 - Een vermelding verwijderen 19
 - Alle vermeldingen verwijderen 19
-

8 Bellijst 21

- Type bellijst 21
 - De belvermeldingen weergeven 21
 - Een belvermelding opslaan in het
telefoonboek 22
 - Terugbellen 22
 - Een belvermelding verwijderen 22
 - Alle belvermeldingen verwijderen 22
-

9 Herhaallijst 23

- De herhaalvermeldingen bekijken 23
 - Een herhaalvermelding opslaan in het
telefoonboek 23
 - De nummerherhalingslijst openen
tijdens een oproep 23
 - Een herhaalvermelding verwijderen 23
 - Alle herhaalvermeldingen verwijderen 23
-

10 Telefooninstellingen 24

- Geluidinstellingen 24
 - ECO-modus 25
 - ECO+-modus 25
 - De handset een naam geven 26
 - De datum en de tijd instellen 26
 - De displaytaal instellen 26
 - Automatisch antwoorden 26
 - Automatisch ophangen activeren/
deactiveren 26
-

11 Alarmklok	27
Het alarm instellen	27
Het alarm uitschakelen	27

12 Antwoordapparaat	28
Het antwoordapparaat in- of uitschakelen	28
Familieberichten	28
De taal instellen voor het antwoordapparaat	29
De antwoordmodus instellen	29
Aankondiging	29
Inkomende berichten	30
Toegang op afstand	31

13 Services	34
Type bellijst	34
Automatische conferentie	34
Gesprekken blokkeren	34
Zwarte lijst	35
Netwerktype	35
Automatische voorkeuze	36
Flashsignaalduur instellen	36
Kiesmodus	36
Automatische klok	37
Extra handsets aanmelden	37
De handsets afmelden	38
Standaardinstellingen herstellen	38

14 Technische gegevens	39
-------------------------------	----

15 Kennisgeving	40
Conformiteitsverklaring	40
Compatibel met de GAP-norm	40
Voldoet aan EMF-normen	40
Verwijdering van uw oude product en batterijen	40

16 Veelgestelde vragen	42
-------------------------------	----

17 Bijlage	44
Invoertabellen voor tekst en cijfers	44

18 Index	46
-----------------	----

1 Belangrijke veiligheidsinstructies

Vereiste voeding

- Dit product moet worden gevoed met 100 - 240 volt wisselstroom. Bij een stroomstoring kan de communicatie worden onderbroken.
- Het voltage op het telefoonnetwerk is geclassificeerd als TNV-3 (Telecommunication Network Voltages) zoals gedefinieerd in de standaard EN 60950.



Waarschuwing

- Het elektrische netwerk is geclassificeerd als gevaarlijk. De lader kan uitsluitend worden uitgeschakeld door de adapter uit het stopcontact te halen. Zorg ervoor dat het stopcontact altijd gemakkelijk kan worden bereikt.

Voorkom schade of defecten



Let op

- Gebruik uitsluitend de voeding die in de gebruiksaanwijzing wordt vermeld.
- Gebruik uitsluitend de batterijen die in de gebruiksaanwijzing worden vermeld.
- Ontploffingsgevaar als de batterij wordt vervangen door een onjuist type.
- Gooi gebruikte batterijen weg volgens de instructies.
- Gooi de batterijen niet in het vuur.
- Gebruik altijd de bij het product geleverde kabels.
- Zorg ervoor dat de laadcontacten of de batterijen niet in contact komen met metalen objecten.
- Zorg ervoor dat het product niet in contact komt met kleine metalen voorwerpen. Is dit toch het geval, dan kan de geluidskwaliteit verminderen en kan het product beschadigd raken.
- Metalen objecten kunnen magnetisch worden aangetrokken wanneer deze zich in de nabijheid bevinden van de luidspreker in de handset.

- Gebruik het product niet op plaatsen waar ontploffingsgevaar bestaat.
- Open de handset, het basisstation of de lader niet omdat u kunt worden blootgesteld aan hoogspanning.
- Apparatuur die op het lichtnet wordt aangesloten moet dicht bij een stopcontact worden geïnstalleerd dat gemakkelijk bereikbaar is.
- Bij het activeren van de handsfree-functie kan het geluidsvolume sterk toenemen: zorg ervoor dat de handset zich niet te dicht bij uw oor bevindt.
- Deze apparatuur is niet ontworpen voor het bellen van alarmnummers tijdens een stroomstoring. Zorg ervoor dat een alternatief beschikbaar is om het bellen van alarmnummers mogelijk te maken.
- Stel het product niet bloot aan vloeistoffen.
- Gebruik geen schoonmaakmiddelen die alcohol, ammoniak, benzeen of schuurmiddelen bevatten, omdat het apparaat hierdoor kan worden beschadigd.
- Stel de telefoon niet bloot aan hoge temperaturen veroorzaakt door verwarmingsapparatuur of direct zonlicht.
- Laat de telefoon niet vallen en laat geen voorwerpen op de telefoon vallen.
- Ingeschakelde mobiele telefoons in de nabijheid kunnen interferentie veroorzaken.

Informatie over de bedrijfstemperatuur en de opslagtemperatuur

- Gebruik het apparaat op een plaats waar de temperatuur altijd tussen 0 °C en +40 °C ligt (tot 90% relatieve vochtigheid).
- Bewaar het op een plaats waar de temperatuur altijd tussen -20 °C en +45 °C ligt (tot 95% relatieve vochtigheid).
- De levensduur van de batterij kan korter zijn in lage temperaturomstandigheden.

2 Uw telefoon

Gefeliciteerd met uw aankoop en welkom bij Philips!

Wilt u volledig profiteren van de ondersteuning die Philips u kan bieden? Registreer dan uw product op www.philips.com/welcome.

Wat zit er in de doos?



Handset**

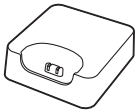

Basisstation (D450)



Basisstation (D455)

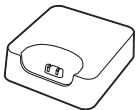

Oplader (zonder telefoonaansluiting)**

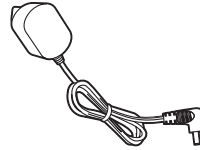

Voedingsadapter**



Telefoonsnoer*

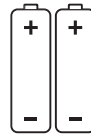

2 AAA-batterijen



Garantiebewijs



Korte gebruikershandleiding

Opmerking

- * In sommige landen moet u eerst het snoer aan de adapter bevestigen en vervolgens de adapter in de telefoonaansluiting steken.

Tip

- ** In verpakkingen met meerdere handsets bevinden zich extra handsets, laders en voedingsadapters.

Overzicht van de telefoon

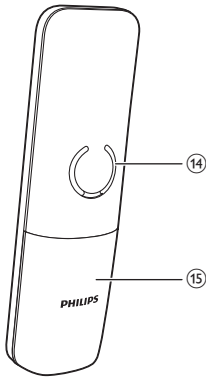
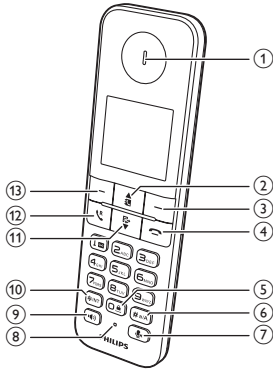

① Luidspreker

②

- Hiermee bladert u omhoog in het menu.
- Hiermee verhoogt u het volume van de oordopjes.
- Hiermee opent u het telefoonboek in stand-bymodus.

③

- Hiermee verwijdert u tekst of getallen.
- Hiermee annuleert u de bewerking.
- Hiermee opent u de herhaallijst in de stand-bymodus.
- Hiermee wijzigt u het geluidprofiel tijdens een oproep.

④

- Hiermee beëindigt u de oproep.
- Hiermee sluit u het menu/de bewerking af.
- Houd ingedrukt om de handset in of uit te schakelen.

⑤

- Druk hierop om een spatie in te voeren tijdens het bewerken van de tekst.
- Houd deze toets ingedrukt om het toetsenblok in stand-bymodus te vergrendelen/ontgrendelen.

⑥ # a/A

- Houd ingedrukt om een pauze in te voeren wanneer u een oproep plaatst.
- Hiermee schakelt u tussen hoofdletters/kleine letters tijdens het bewerken.

⑦

- Hiermee schakelt u de microfoon in of uit.
- Toegang tot het antwoordapparaatmenu in de stand-bymodus (alleen voor D455).
- Nieuwe berichten beluisteren op het antwoordapparaat (alleen voor D455).

⑧ Microfoon

⑨

- Hiermee schakelt u de luidspreker in/uit.
- Hiermee kunt u bellen en oproepen aannemen via de luidspreker.

⑩

- Houd deze toets ingedrukt om een intercomgesprek te beginnen (alleen voor versies met meerdere handsets).
- Hiermee stelt u de kiesmodus in (pulsmodus of tijdelijke toonmodus).

⑪

- Hiermee bladert u omlaag in het menu.

- Hiermee verlaagt u het volume van de oordopjes.
- Hiermee opent u de bellijst in stand-bymodus.

12 

- Hiermee kunt u bellen en oproepen aannemen.
- Nummerherhalingstoets (deze functie is afhankelijk van het netwerk).

13 

- Hiermee krijgt u toegang tot het hoofdmenu in de stand-bymodus.
- Selectie bevestigen.
- Hiermee opent u het optiemenu.
- Hiermee selecteert u de functie die op het scherm van de handset recht boven de toets wordt weergegeven.

14 **Luidspreker**

15 **Batterijklep**

Overzicht van het basisstation

D450

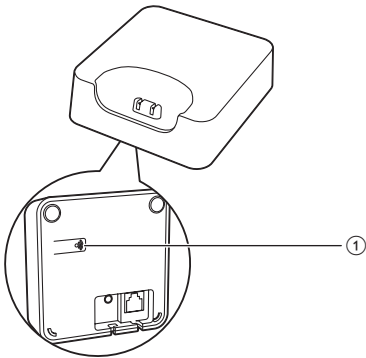

1 

- Druk hierop om handsets te zoeken.
- Houd ingedrukt om naar de modus voor het aanmelden te gaan.

D455

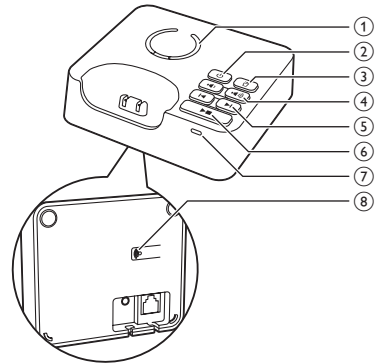

1 **Luidspreker**

2 

Hiermee schakelt u het antwoordapparaat in/uit.

3 

- Hiermee verwijdert u het huidige bericht.
- Houd ingedrukt om alle oude berichten te wissen.

4 

Hiermee verhoogt/verlaagt u het volume van de luidspreker.

5 

Hiermee spoelt u achteruit/vooruit tijdens het afspelen.

6 

- Hiermee speelt u berichten af.
- Hiermee stopt u het afspelen van berichten.

7 **LED-indicator**

8 

- Druk hierop om handsets te zoeken.
- Houd ingedrukt om naar de modus voor het aanmelden te gaan.

3 Aan de slag

! Let op

- Vergeet niet de veiligheidsinstructies te lezen in het gedeelte 'Belangrijke veiligheidsinstructies' voordat u de handset aansluit en installeert.

Het basisstation aansluiten

! Waarschuwing

- Risico op beschadiging! Controleer of de voedingsspanning overeenkomt met het voltage dat is vermeld op de achter- of onderzijde van de telefoon.
- Gebruik uitsluitend de meegeleverde adapter om de batterijen op te laden.

☰ Opmerking

- Als u zich via uw telefoonlijn abonneert op de snelle DSL-internetservice (digital subscriber line), dient u een DSL-filter tussen het telefoonsnoer en het stopcontact te installeren. Dit filter voorkomt ruis en problemen met nummerherkenning die door de DSL-interferentie worden veroorzaakt. Neem contact op met uw DSL-serviceprovider voor meer informatie over DSL-filters.
- Het typeplaatje bevindt zich aan de onderkant van het basisstation.

- 1 Sluit elk uiteinde van de voedingsadapter aan op:
 - de DC-ingang aan de achterkant van het basisstation;
 - het stopcontact in de muur.
- 2 Sluit elk uiteinde van het telefoonsnoer aan op:
 - de telefoonaansluiting aan de achterkant van het basisstation;
 - de telefoonaansluiting in de muur.

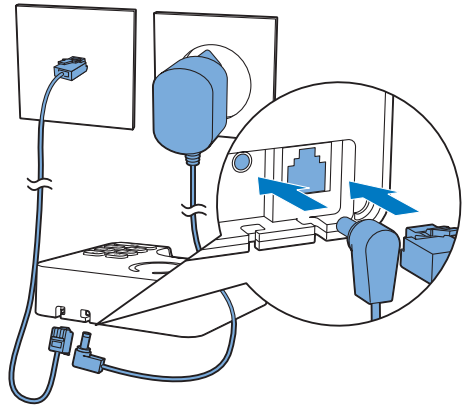

- 3 Sluit elk uiteinde van de voedingsadapter (uitsluitend voor versies met meerdere handsets) aan op:
 - de DC-ingang aan de onderkant van de extra lader van de handset;
 - het stopcontact in de muur.

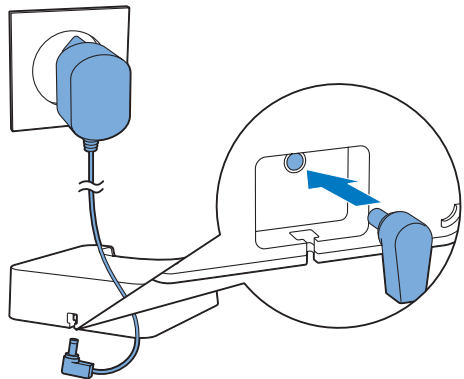

Installeer de geleverde batterijen

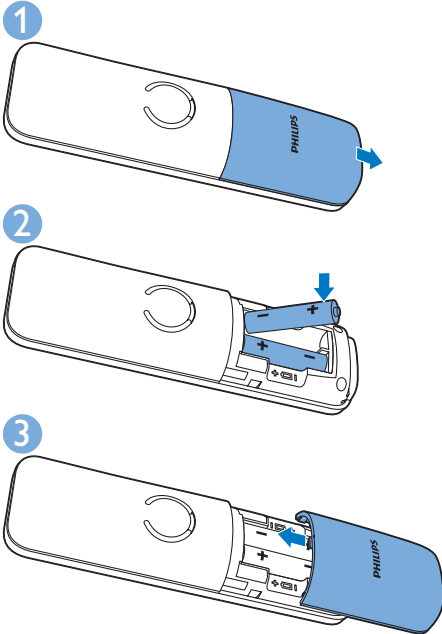

! Let op

- Ontploffingsgevaar! Houd batterijen uit de buurt van hitte, zonlicht of vuur. Werp batterijen nooit in het vuur.
- Gebruik uitsluitend de meegeleverde batterijen.
- Risico van verminderde levensduur! Gebruik nooit verschillende merken of soorten batterijen door elkaar.

☰ Opmerking

- Laad de batterijen voorafgaand aan het eerste gebruik 8 uur lang op.
- Het is normaal dat de handset warm wordt tijdens het opladen van de batterijen.

! Waarschuwing

- Controleer de polariteit van de batterijen wanneer u deze in het batterijcompartiment plaatst. Onjuiste plaatsing kan het product beschadigen.

De telefoon configureren (verschilt per land)

- 1 Als u uw telefoon voor de eerste keer gebruikt, wordt er een welkomstbericht weergegeven.
- 2 Druk op **[OK]**.

Het land/de taal instellen

Selecteer uw land/taal en druk ter bevestiging op **[OK]**.

- ↳ De land-/taalinstelling wordt opgeslagen.

☰ Opmerking

- De optie voor land-/taalinstelling verschilt per land. Als er geen welkomstbericht wordt getoond, betekent dit dat de land-/taalinstelling vooraf is ingesteld voor uw land. Dan kunt u de datum en tijd instellen.

Zie de volgende stappen om de taal opnieuw in te stellen.

- 1 Selecteer **[Telefooninst.] > [Taal]** en druk op **[OK]** om te bevestigen.
- 2 Selecteer een taal en druk ter bevestiging op **[OK]**.
↳ De instelling wordt opgeslagen.

De datum en de tijd instellen

- 1 Selecteer **[Menu] > [Telefooninst.] > [Datum & tijd]** en druk op **[OK]** om te bevestigen.
- 2 Druk op de cijfertoetsen om de datum in te voeren en druk vervolgens op **[OK]** om te bevestigen.
↳ Het tijdstellingenmenu wordt op de handset getoond.
- 3 Gebruik de cijfertoetsen om de tijd in te voeren.
 - Als de tijd in 12-uursindeling wordt weergegeven, drukt u op **☷ / ☶** om

[am] of [pm] te selecteren (verschilt per land).

4 Druk ter bevestiging op [OK].

De pincode voor toegang op afstand wijzigen (voor D455)

Opmerking

- Deze functie is alleen beschikbaar voor modellen met antwoordapparaat.
- De standaardpincode van het antwoordapparaat voor toegang op afstand is 0000. Het is belangrijk deze code te veranderen in verband met veiligheid.

- 1 Selecteer [Menu] > [Antwoord.app.] > [Remote modus] > [Verander PIN] en druk op [OK] om te bevestigen.
- 2 Voer de oude pincode in en druk op [OK] om te bevestigen.
- 3 Voer de nieuwe pincode in en druk op [OK] om te bevestigen.
- 4 Voer de nieuwe pincode opnieuw in en druk op [Bewaar] om te bevestigen.
↳ De instelling wordt opgeslagen.

De handset opladen

Plaats de handset op het basisstation om de handset op te laden. U hoort een stationstoon wanneer de handset goed op het basisstation is geplaatst.

↳ De handset begint met opladen.

Opmerking

- Laad de batterijen voorafgaand aan het eerste gebruik 8 uur lang op.
- Het is normaal dat de handset warm wordt tijdens het opladen van de batterijen.

U kunt de stationstoon (zie 'De stationstoon instellen' op pagina 24) activeren of deactiveren. De telefoon is nu klaar voor gebruik.

Het batterijniveau controleren

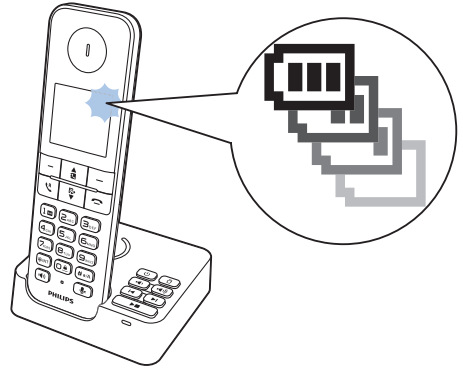

Het batterijpictogram geeft het huidige batterijniveau weer.

- Wanneer de handset van het basisstation is genomen, geven de balkjes het batterijniveau aan (vol, halverwege en bijna leeg). Wanneer de handset zich op het basisstation/de lader bevindt, blijven de balkjes knipperen tot het opladen is voltooid.
- Het pictogram van een lege batterij knippert. De batterij is bijna leeg en moet worden opgeladen.

Als de batterijen leeg zijn, wordt de handset uitgeschakeld. Tijdens een telefoongesprek hoort u waarschuwingstonen wanneer de batterijen bijna leeg zijn. Na de waarschuwing wordt de verbinding verbroken.

Wat is de stand-bymodus?

De telefoon staat in de stand-bymodus wanneer deze niet in gebruik is. De naam van de handset, de datum en tijd en het handsetnummer worden in het stand-byscherm getoond.

Pictogrammen weergeven

In stand-bymodus geven de pictogrammen die op het hoofdscherm worden weergegeven aan welke functies op de handset beschikbaar zijn.

Pictogram	Beschrijving
	Wanneer de handset van het basisstation/de lader is genomen, geven de balkjes het batterijniveau aan (vol tot bijna leeg). Wanneer de handset zich op het basisstation/de lader bevindt, blijven de balkjes bewegen tot het opladen is voltooid.
	Het pictogram van de lege batterij knippert en u hoort een waarschuwingston. De batterij is bijna leeg en moet worden opgeladen.
	Toont de verbindingstatus tussen de handset en het basisstation. Hoe meer balken er worden weergegeven, hoe beter de signaalsterkte is.
	Brandt continu wanneer u door de lijst met inkomende oproepen bladert.
	Brandt continu wanneer u door de lijst met uitgaande oproepen bladert voor nummerherhaling.
	Dit knippert bij een nieuwe gemiste oproep of bij het bladeren door ongelezen gemiste oproepen in de belijst. Brandt continu wanneer er alleen een oude belijst bestaat of wanneer u door de bekeken gemiste oproepen in de belijst bladert.
	Brandt continu wanneer u door de lijst met geblokkeerde oproepen bladert.

	Knippert wanneer er een oproep binnenkomt. Brandt continu wanneer u een gesprek voert.
	De luidspreker is ingeschakeld.
	Het belsein is uitgeschakeld. De stille modus is ingesteld en ligt binnen de actieve periode (de telefoon gaat niet over).
	Antwoordapparaat (alleen D455): knippert wanneer er een nieuw bericht is of wanneer het geheugen vol is. Wordt weergegeven wanneer het antwoordapparaat is ingeschakeld.
	Knippert wanneer u een nieuw spraakbericht hebt. Brandt continu wanneer alle spraakberichten in de lijst zijn beluisterd. Het pictogram wordt niet weergegeven wanneer er geen spraakbericht is.
	De stille modus is ingesteld, maar de huidige tijd valt buiten de actieve periode.
	Het alarm is geactiveerd.
	Wordt weergegeven wanneer u omhoog/omlaag bladert in een lijst of het volume verhoogt/verlaagt.
ECO	De modus ECO is geactiveerd.
ECO+	De modus ECO+ is geactiveerd.

De signaalsterkte controleren

	Het aantal balken duidt de verbindingstatus aan tussen de handset en basisstation. Hoe meer balken er worden weergegeven, hoe beter de verbinding is.
---	---

- Zorg ervoor dat de handset met het basisstation is verbonden voordat u belt of

een gesprek aanneemt en de functies van de telefoon gebruikt.

- Als u tijdens een telefoongesprek waarschuwingstonen hoort, is de batterij van de handset bijna leeg of is de handset buiten bereik. Laad de batterij op of beweeg de handset in de richting van het basisstation.



Opmerking

- Wanneer **ECO+** wordt weergegeven, wordt de signaalsterkte niet getoond.

De handset in- of uitschakelen

Houd  ingedrukt om de handset in of uit te schakelen.

4 Telefoongesprekken voeren

Opmerking

- Tijdens een stroomstoring kunt u met de telefoon geen alarmnummers bellen.

Tip

- Controleer de signaalsterkte voordat u gaat bellen of terwijl u een telefoongesprek voert (zie 'De signaalsterkte controleren' op pagina 10).



Bellen

U kunt op de volgende manieren bellen:

- Normale oproep.
- Bellen naar een vooraf gekozen nummer.

U kunt ook bellen via de herhaallijst, het telefoonboek (zie 'Kiezen vanuit het telefoonboek' op pagina 18) en de bellijst (zie 'Terugbellen' op pagina 22).

Normale oproep

- 1 Druk op  of .
- 2 Kies het telefoonnummer.
 - ↳ Het nummer wordt gebeld.
 - ↳ De duur van het huidige gesprek wordt weergegeven.

Bellen naar een vooraf gekozen nummer

- 1 Toets het telefoonnummer in.
 - Als u een cijfer wilt wissen, drukt u op **[Wis]**.
 - Als u een pauze wilt inlassen, houdt u **#*A** ingedrukt.



- 2 Druk op  of  om het nummer te bellen.

Opmerking

- De gesprekstijd van uw huidige oproep wordt getoond in de oproeptimer.
- Als u waarschuwingstonen hoort, is de batterij van de telefoon bijna leeg of is de telefoon buiten bereik. Laad de batterij op of beweeg de telefoon in de richting van het basistation.

Een gesprek aannemen

Wanneer de telefoon overgaat, kunt u de volgende opties selecteren:

- druk op  of  om het gesprek aan te nemen.
- de telefoon opnemen om de oproep te beantwoorden wanneer u de functie 'Automatisch antwoorden' (zie 'Automatisch antwoorden' op pagina 26) activeert.
- **[Stil]** selecteren om het beldsignaal van het huidige inkomende gesprek uit te schakelen.

! Waarschuwing

- Houd om gehoorschade te voorkomen de handset op voldoende afstand van uw oor wanneer de handset overgaat of wanneer de handsfree-modus is ingeschakeld.

Opmerking

- De service nummerherkenning is beschikbaar als u de service nummerherkenning hebt geactiveerd bij uw serviceprovider.

* Tip

- Wanneer u een oproep hebt gemist, wordt een bericht weergegeven.

Een gesprek beëindigen

U kunt een gesprek op de volgende manieren beëindigen:

- Druk op ;
- Plaats de handset op het basisstation of laadstation.

Opmerking



- Wanneer u de handset op het basisstation of het laadstation plaatst, wordt de oproep niet beëindigd als de functie voor automatisch ophangen is uitgeschakeld (zie 'Automatisch ophangen activeren/deactiveren' op pagina 26).

Het volume van de oordopjes/luidspreker aanpassen

Druk op  /  om het volume aan te passen tijdens een gesprek.

- ↳ Het volume van de oordopjes/luidspreker wordt aangepast en het gespreksscherm wordt opnieuw weergegeven.

De microfoon uitschakelen

- 1 Druk op  tijdens het gesprek.
 - ↳ **[Geluid uit]** wordt op de handset weergegeven.
 - ↳ Uw gesprekspartner kan u niet horen, maar u kunt uw gesprekspartner wel horen.
- 2 Druk nogmaals op  om de microfoon weer in te schakelen.
 - ↳ U kunt nu weer communiceren met uw gesprekspartner.

De luidspreker in- of uitschakelen

Druk op .

Een tweede gesprek beginnen

Opmerking

- Deze service is afhankelijk van het netwerk.





- 1 Druk op  tijdens het gesprek.
 - ↳ Het eerste gesprek wordt in de wacht gezet.
- 2 Kies het tweede nummer.
 - ↳ Het nummer dat op het scherm wordt weergegeven wordt gebeld.

Een tweede gesprek aannemen

Opmerking

- Deze service is afhankelijk van het netwerk.

Wanneer u een regelmatig piepje hoort om aan te geven dat u wordt gebeld, kunt u het gesprek op de volgende manieren aannemen:

- 1 Druk op  en  om het gesprek aan te nemen.
 - ↳ Het eerste gesprek wordt in de wacht gezet en u bent nu verbonden met de beller.
- 2 Druk op  en  om het huidige gesprek te beëindigen en het eerste gesprek voort te zetten.

Tussen twee gesprekken schakelen

Opmerking

- Deze service is afhankelijk van het netwerk.

U kunt op de volgende manieren schakelen tussen uw gesprekken:

- Druk op  en **z_{ABC}**, of:
- Druk op **[Optie]** en selecteer **[Wisselgespr.]**. Druk vervolgens nogmaals op **[OK]** om te bevestigen.
 - ↳ Het huidige gesprek wordt in de wacht gezet en u bent nu verbonden met de andere beller.

Een conferentiegesprek beginnen met de externe bellers

Opmerking

- Deze service is afhankelijk van het netwerk. Informeer bij uw serviceprovider naar mogelijke extra kosten.

Wanneer u twee gesprekken voert, kunt u op de volgende manieren een telefonische conferentie beginnen:

- Druk op  en vervolgens op **z_{DEF}**, of:
- Druk op **[Optie]**, selecteer **[Conferentie]** en druk vervolgens nogmaals op **[OK]** om te bevestigen.
 - ↳ De twee gesprekken worden gecombineerd en er komt een telefonische conferentie tot stand.

5 Intercomgesprek en telefonische conferenties

Opmerking

- Deze functie is alleen beschikbaar voor versies met meerdere handsets.

Een intercomgesprek is een gesprek met een andere handset die met hetzelfde basisstation is verbonden. Bij een telefonische conferentie is er sprake van een conversatie tussen u, een gebruiker van een andere handset en externe gesprekspartners.

Bellen naar een andere handset

Opmerking

- Als bij het basisstation slechts 2 handsets zijn aangemeld, houdt u *INT ingedrukt om een andere handset te bellen.

- 1 Houd *INT ingedrukt.
 - ↳ De handsets die verkrijgbaar zijn voor intercom worden weergegeven voor versies met meerdere handsets. Ga vervolgens naar stap 2.
 - ↳ Voor versies met twee handsets gaat de andere handset over. Ga vervolgens naar stap 3.
- 2 Selecteer een handset en druk op [OK] om te bevestigen.
 - ↳ De geselecteerde handset gaat over.
- 3 Druk op  op de geselecteerde handset.
 - ↳ De intercomfunctie is nu actief.

- 4 Druk op  om het intercomgesprek te beëindigen.

Tijdens een telefoongesprek

U kunt een gesprek doorverbinden van de ene handset naar de andere:

- 1 Houd *INT ingedrukt.
 - ↳ Het huidige gesprek wordt in de wacht gezet.
 - ↳ De handsets die verkrijgbaar zijn voor intercom worden weergegeven voor versies met meerdere handsets. Ga vervolgens naar stap 2.
- 2 Selecteer een handset en druk op [OK] om te bevestigen.
 - ↳ Wacht tot de andere handset wordt opgenomen.

Schakelen tussen gesprekken

Houd *INT ingedrukt om te schakelen tussen het externe gesprek en het intercomgesprek.

Een conferentiegesprek beginnen

Een 3-weg telefonische conferentie is een gesprek tussen u, de gebruiker van een andere handset en externe gesprekspartners. U hebt daarvoor twee handsets nodig die zijn aangemeld bij hetzelfde basisstation.

Tijdens een extern gesprek

- 1 Houd *INT ingedrukt om intern te bellen.
 - ↳ Het externe gesprek wordt in de wacht gezet.
 - ↳ De handsets die verkrijgbaar zijn voor intercom worden weergegeven voor versies met meerdere handsets. Ga vervolgens naar stap 2.

- ↳ Voor versies met twee handsets gaat de andere handset over. Ga vervolgens naar stap 3.
- 2 Selecteer een handset en druk op **[OK]** om te bevestigen.
↳ De geselecteerde handset gaat over.
 - 3 Druk op **↵** op de geselecteerde handset.
↳ De intercomfunctie is nu actief.
 - 4 Druk op **[Conf.]**.
↳ U hebt nu een 3-weg telefonische conferentie tot stand gebracht met een extern gesprek en een geselecteerde handset.
 - 5 Druk op **↶** om de telefonische conferentie te beëindigen en het gesprek door te schakelen naar de geselecteerde handset.

Opmerking

- Druk op **↵** om met een andere handset deel te nemen aan een conferentie die al gaande is als **[Services] > [Conferentie]** is ingesteld op **[Automatisch]**.

Tijdens een telefonische conferentie

- 1 Druk op **[Intern]** om het externe gesprek in de wacht te zetten en terug te gaan naar het interne gesprek.
↳ Het externe gesprek wordt in de wacht gezet.
- 2 Druk op **[Conf.]** om de telefonische conferentie te herstellen.



Opmerking

- Als een handset tijdens een telefonische conferentie de verbinding verbreekt, blijft de andere handset verbonden met het externe gesprek.

6 Letters en cijfers

U kunt letters en cijfers invoeren voor de naam van de handset, vermeldingen in het telefoonboek en voor andere menu-items.

Letters en cijfers invoeren

- 1 Druk een of meerdere keren op de alfanumerieke toets om het gewenste teken in te voeren.
- 2 Druk op **[Wis]** om een teken te wissen. Houd **[Wis]** ingedrukt om alle tekens te wissen. Druk op  en  om de cursor naar links en rechts te bewegen.
- 3 Druk op **o.▣** om een spatie toe te voegen.



Opmerking

- Raadpleeg het hoofdstuk 'Bijlage' voor informatie over het toewijzen van tekens en nummers.

Wisselen tussen hoofdletters en kleine letters

Standaard begint het eerste woord van een zin met een hoofdletter en bestaat de rest uit kleine letters. Houd **#*A** ingedrukt om te wisselen tussen hoofdletters en kleine letters.

7 Telefoonboek

Deze telefoon beschikt over een telefoonboek met ruimte voor maximaal 50 vermeldingen. U kunt het telefoonboek openen vanaf het basisstation. Elke vermelding kan een naam bevatten van maximaal 16 tekens lang. Er kunnen maximaal 2 nummers worden opgeslagen en elk nummer kan maximaal 24 cijfers lang zijn.

Er zijn maximaal 2 snelkeuzenummers (toets 1 en 2). Afhankelijk van uw land zijn toets 1 en 2 ingesteld op respectievelijk het voicemailnummer en het informatieservicenummer van uw serviceprovider. Als u de toets in de standbymodus ingedrukt houdt, wordt het opgeslagen telefoonnummer automatisch gebeld.



Opmerking

- De beschikbaarheid van snelkeuzetoetsen verschilt per land.

Het telefoonboek weergeven



Opmerking

- U kunt het telefoonboek slechts op één handset tegelijk weergeven.

- 1 Druk op of selecteer [Menu] > [Telefoonboek] > [Weergeven] > [OK] om het telefoonboek te openen.
- 2 Selecteer een contactpersoon en bekijk de beschikbare informatie.

Een vermelding zoeken

U kunt als volgt vermeldingen zoeken in het telefoonboek:

- Schuif door de lijst met contactpersonen.
- Voer het eerste teken in van de contactpersoon.

Door de lijst met contactpersonen bladeren

- 1 Druk op of selecteer [Menu] > [Telefoonboek] > [Weergeven] > [OK] om het telefoonboek te openen.
- 2 Druk op en om door het telefoonboek te bladeren.

Het eerste teken van een contactpersoon invoeren

- 1 Druk op of selecteer [Menu] > [Telefoonboek] > [Weergeven] > [OK] om het telefoonboek te openen.
- 2 Druk op de alfanumerieke toets die overeenkomt met het teken.
↳ De eerste vermelding die met dit teken begint wordt weergegeven.

Kiezen vanuit het telefoonboek

- 1 Druk op of selecteer [Menu] > [Telefoonboek] > [Weergeven] > [OK] om het telefoonboek te openen.
- 2 Selecteer een contactpersoon in het telefoonboek.
- 3 Druk op [Bekijk].
- 4 Selecteer een type nummer (mobiel/thuis/kantoor) en druk op om het nummer te bellen.

Het telefoonboek openen tijdens een gesprek

- 1 Druk op **[Optie]** en selecteer **[Telefoonboek]**.
- 2 Druk ter bevestiging op **[OK]**.
- 3 Selecteer een contactpersoon en druk vervolgens op **[OK]** om het nummer weer te geven.

Een vermelding toevoegen

Opmerking

- Als uw telefoonboekgeheugen vol is, wordt een bericht op de handset getoond. Verwijder enkele vermeldingen om nieuwe vermeldingen te kunnen toevoegen.
- Wanneer u het nummer van een vermelding wijzigt, wordt het oude nummer vervangen door het nieuwe nummer.

- 1 Selecteer **[Menu] > [Telefoonboek] > [Nw toevoegen]** en druk op **[OK]** om te bevestigen.
- 2 Voer de naam in en druk vervolgens op **[OK]** om te bevestigen.
- 3 Voer 2 van de volgende 3 telefoonnummers in: uw mobiele telefoon, thuis en kantoor in. Druk daarna op **[Bewaar]** om te bevestigen.
 - ↳ De nieuwe vermelding wordt opgeslagen.

Tip

- Houd **#**A** ingedrukt om een pauze in te voegen.
- Druk een of meerdere keren op de alfanumerieke toets om het gewenste teken in te voeren.
- Druk op **[Wis]** om het teken te wissen. Druk op **↶** / **↷** om de cursor naar links en rechts te bewegen.

Opmerking

- Voor elke telefoonboekvermelding kunt u 2 nummers opslaan.

Een vermelding bewerken

- 1 Selecteer **[Menu] > [Telefoonboek] > [Bewerk]** en druk op **[OK]** om te bevestigen.
- 2 Selecteer een contactpersoon en druk vervolgens op **[OK]** om te bevestigen.
- 3 Bewerk de naam en druk vervolgens op **[OK]** om te bevestigen.
- 4 Selecteer het telefoonnummer voor mobiel/thuis/kantoor en druk dan op **[OK]** om te bevestigen.
- 5 Bewerk het nummer en druk vervolgens op **[Bewaar]** om te bevestigen.

Een vermelding verwijderen

- 1 Selecteer **[Menu] > [Telefoonboek] > [Wissen]** en druk op **[OK]** om te bevestigen.
- 2 Selecteer een contactpersoon en druk vervolgens op **[OK]** om te bevestigen.
 - ↳ Er wordt een bevestigingsverzoek op de handset getoond.
- 3 Druk ter bevestiging op **[OK]**.
 - ↳ De vermelding is verwijderd.

Alle vermeldingen verwijderen

- 1 Selecteer **[Menu] > [Telefoonboek] > [Alles wissen]** en druk op **[OK]** om te bevestigen.

↳ Er wordt een bevestigingsverzoek op de handset getoond.

2 Druk ter bevestiging op **[OK]**.

↳ Alle vermeldingen worden verwijderd (behalve de 2 snelkeuzenummers).

8 Bellijst

De bellijst bevat de belgeschiedenis van alle gemiste, ontvangen en geblokkeerde gesprekken. De belgeschiedenis van inkomende gesprekken bevat de naam en het nummer van de beller en het tijdstip en de datum waarop werd gebeld. Deze functie is beschikbaar als u bij uw serviceprovider de functie nummerherkenning hebt geactiveerd. De telefoon kan maximaal 50 belvermeldingen opslaan. Het pictogram van de bellijst op de handset knippert om u te herinneren aan gesprekken die u niet hebt beantwoord. Als de beller de weergave van zijn of haar identiteit heeft toegestaan, kunt u de naam of het nummer weergeven. De belvermeldingen worden in chronologische volgorde weergegeven met de laatst ontvangen oproep boven aan de lijst.

Opmerking

- Controleer of het nummer in de bellijst juist is voordat u rechtstreeks vanuit de bellijst terugbelt.

De pictogrammen die op het scherm worden getoond, vertellen u of er gemiste/ontvangen/geblokkeerde oproepen zijn.

Pictogrammen	Beschrijving
	Brandt continu wanneer u door de lijst met beantwoorde inkomende oproepen bladert.



Dit knippert bij een nieuwe gemiste oproep of bij het bladeren door ongelezen gemiste oproepen in de bellijst.

Brandt continu wanneer er alleen een oude bellijst bestaat of wanneer u door de bekeken gemiste oproepen in de bellijst bladert.



Brandt continu wanneer u door de lijst met geblokkeerde oproepen bladert.

Type bellijst

In dit menu kunt u instellen of u alle inkomende oproepen of gemiste oproepen wilt weergeven.

Opmerking

- Deze functie kan per land verschillen.

Het type bellijst selecteren

- Selecteer **[Menu]** > **[Services]** > **[Type bellijst]** en druk op **[OK]** om te bevestigen.
- Selecteer een optie en druk op **[OK]** om te bevestigen.

De belvermeldingen weergeven



- Druk op .
↳ De bellijst met inkomende gesprekken wordt weergegeven.

- 2 Selecteer een vermelding en druk vervolgens op **[Optie]**.
- 3 Selecteer **[Weergeven]** > **[OK]** voor meer beschikbare informatie.

Een belvermelding opslaan in het telefoonboek

- 1 Druk op 
 - ↳ De bellijst met inkomende gesprekken wordt weergegeven.
- 2 Selecteer een vermelding en druk vervolgens op **[Optie]**.
- 3 Selecteer **[Nummer opslaan]** en druk op **[OK]** om te bevestigen.
- 4 Voer de naam in en bewerk deze. Druk vervolgens op **[OK]** om te bevestigen.
- 5 Selecteer een type nummer (mobiel/thuis/kantoor), druk vervolgens op **[OK]** om te bevestigen.
- 6 Bewerk het nummer en druk vervolgens op **[Bewaar]** om te bevestigen.
 - ↳ De vermelding is opgeslagen.

Terugbellen

- 1 Druk op .
- 2 Selecteer een vermelding in de lijst.
- 3 Druk op  om het nummer te bellen.

Een belvermelding verwijderen

- 1 Druk op 
 - ↳ De bellijst met inkomende gesprekken wordt weergegeven.
- 2 Selecteer een vermelding en druk vervolgens op **[Optie]**.

- 3 Selecteer **[Wissen]** en druk op **[OK]** om te bevestigen.
 - ↳ Er wordt een bevestigingsverzoek op de handset getoond.
- 4 Druk ter bevestiging op **[OK]**.
 - ↳ De vermelding is verwijderd.

Alle belvermeldingen verwijderen

- 1 Druk op 
 - ↳ De bellijst met inkomende gesprekken wordt weergegeven.
- 2 Druk op **[Optie]** om het optiemenu weer te geven.
- 3 Selecteer **[Alles wissen]** en druk op **[OK]** om te bevestigen.
 - ↳ Er wordt een bevestigingsverzoek op de handset getoond.
- 4 Druk ter bevestiging op **[OK]**.
 - ↳ Alle vermeldingen worden verwijderd.

9 Herhaallijst

De herhaallijst bevat de belgeschiedenis van de uitgaande gesprekken. De lijst bevat de namen en/of nummers die u hebt gebeld. De telefoon kan maximaal 20 herhaalvermeldingen opslaan.

De herhaalvermeldingen bekijken

Selecteer **[Herh.]**.

Een herhaalvermelding opslaan in het telefoonboek

- 1 Druk op **[Herh.]** om de lijst met gebelde nummers weer te geven.
- 2 Selecteer een vermelding en druk vervolgens op **[Optie]** om te bevestigen.
- 3 Selecteer **[Nummer opslaan]** en druk op **[OK]** om te bevestigen.
- 4 Voer de naam in en bewerk deze. Druk vervolgens op **[OK]** om te bevestigen.
- 5 Selecteer een type nummer (mobiel/thuis/kantoor), druk vervolgens op **[OK]** om te bevestigen.
- 6 Bewerk het nummer en druk vervolgens op **[Bewaar]** om te bevestigen.
↳ De vermelding is opgeslagen.

De nummerherhalingslijst openen tijdens een oproep

- 1 Druk op **[Optie]** en selecteer **[Aut. nummerherh.]**.
- 2 Druk ter bevestiging op **[OK]**.

Een herhaalvermelding verwijderen

- 1 Druk op **[Herh.]** om de lijst met gebelde nummers weer te geven.
- 2 Selecteer een vermelding en druk vervolgens op **[Optie]** om te bevestigen.
- 3 Selecteer **[Wissen]** en druk op **[OK]** om te bevestigen.
↳ Er wordt een bevestigingsverzoek op de handset getoond.
- 4 Druk op **[OK]** om te bevestigen.
↳ De vermelding is verwijderd.

Alle herhaalvermeldingen verwijderen

- 1 Druk op **[Herh.]** om de lijst met gebelde nummers weer te geven.
- 2 Selecteer **[Optie]** > **[Alles wissen]** en druk op **[OK]** om te bevestigen.
↳ Er wordt een bevestigingsverzoek op de handset getoond.
- 3 Druk op **[OK]** om te bevestigen.
↳ Alle vermeldingen worden verwijderd.

10 Telefooninstellingen

U kunt de instellingen van de telefoon naar wens aanpassen.

Geluidinstellingen

Het beltoonvolume van de handset instellen

U kunt voor de beltoon 5 volumeniveaus instellen of **[Uit]** selecteren.

- 1 Selecteer **[Menu]** > **[Telefooninst.]** > **[Geluiden]** > **[Belvolume]** en druk op **[OK]** om te bevestigen.
- 2 Selecteer een volumeniveau en druk vervolgens op **[OK]** om te bevestigen.
↳ De instelling wordt opgeslagen.

De beltoon van de handset instellen

U kunt kiezen uit 10 beltonen.

- 1 Selecteer **[Menu]** > **[Telefooninst.]** > **[Geluiden]** > **[Beltonen]** en druk op **[OK]** om te bevestigen.
- 2 Selecteer een beltoon en druk vervolgens op **[OK]** om te bevestigen.
↳ De instelling wordt opgeslagen.

Stille modus

U kunt de telefoon op de stille modus instellen en de stille modus inschakelen voor een bepaalde tijd. Wanneer de stille modus is ingeschakeld, gaat uw telefoon niet over, stuurt deze geen alarmen en maakt deze geen geluid.

Opmerking

- Wanneer u op **(••)** drukt om uw handset te vinden of wanneer u het alarm activeert, stuurt uw telefoon nog steeds alarmen, zelfs wanneer de stille modus geactiveerd is.

- 1 Selecteer **[Menu]** > **[Telefooninst.]** > **[Geluiden]** > **[Stille modus]** en druk op **[OK]** om te bevestigen.
- 2 Selecteer **[Aan/uit]** > **[Aan]/[Uit]** en druk vervolgens op **[OK]** om te bevestigen.
↳ De instelling wordt opgeslagen.
- 3 Selecteer **[Start & stop]** en druk op **[OK]** om te bevestigen.
- 4 Stel de tijd in en druk vervolgens op **[OK]** om te bevestigen.
↳ De instelling wordt opgeslagen.
↳  wordt weergegeven.

De toetstoon instellen

De toetstoon is het geluid dat u hoort wanneer u op een toets van de handset drukt.

- 1 Selecteer **[Menu]** > **[Telefooninst.]** > **[Geluiden]** > **[Toetstoon]** en druk op **[OK]** om te bevestigen.
- 2 Selecteer **[Aan]/[Uit]** en druk vervolgens op **[OK]** om te bevestigen.
↳ De instelling wordt opgeslagen.

De stationstoon instellen

De stationstoon is het geluid dat klinkt wanneer u de handset op het basisstation of de lader plaatst.

- 1 Selecteer **[Menu]** > **[Telefooninst.]** > **[Geluiden]** > **[Stationstoon]** en druk op **[OK]** om te bevestigen.
- 2 Selecteer **[Aan]/[Uit]** en druk vervolgens op **[OK]** om te bevestigen.
↳ De instelling wordt opgeslagen.

De batterijtoon instellen

De batterijtoon is het geluid dat wordt gemaakt wanneer de batterij bijna leeg is en opgeladen moet worden.

- 1 Selecteer **[Menu]** > **[Telefooninst.]** > **[Geluiden]** > **[Batterijtoon]** en druk op **[OK]** om te bevestigen.
- 2 Selecteer **[Aan]/[Uit]** en druk vervolgens op **[OK]** om te bevestigen.
↳ De instelling wordt opgeslagen.

Het geluidsprofiel instellen

U kunt het geluid van het oordopje instellen met 3 verschillende profielen.

- 1 Selecteer **[Menu]** > **[Telefooninst.]** > **[Geluiden]** > **[MySound]** en druk op **[OK]** om te bevestigen.
- 2 Selecteer een profiel en druk vervolgens ter bevestiging op **[OK]**.
↳ De instelling wordt opgeslagen.

Het geluidsprofiel openen tijdens een oproep

Druk eenmaal of enkele keren op **[Geluid]** om het geluidsprofiel tijdens een oproep te wijzigen.

ECO-modus

De **ECO**-modus verlaagt het zendvermogen van de handset en het basisstation tijdens een oproep of wanneer de stand-bymodus van de telefoon is ingeschakeld.

- 1 Selecteer **[Menu]** > **[Telefooninst.]** > **[Eco-modus]** en druk op **[OK]** om te bevestigen.
- 2 Selecteer **[Aan]/[Uit]** en druk ter bevestiging op **[OK]**.
↳ De instelling wordt opgeslagen.
↳ **ECO** wordt weergegeven in de stand-bymodus.

Opmerking

- Wanneer de **ECO**-modus is ingesteld op **[Aan]**, kan het verbindingbereik tussen de handset en het basisstation worden verkleind.

ECO+-modus

Wanneer de **ECO+**-modus is geactiveerd, wordt de straling van de handset en het basisstation in stand-bymodus geëlimineerd.

- 1 Selecteer **[Menu]** > **[Telefooninst.]** > **[ECO+-modus]** en druk vervolgens op **[OK]** om te bevestigen.
- 2 Selecteer **[Aan]/[Uit]** en druk ter bevestiging op **[OK]**.
↳ De instelling wordt opgeslagen.
↳ Na een tijdje in de stand-bymodus wordt **ECO+** weergegeven.

Opmerking

- Zorg ervoor dat alle handsets die bij het basisstation zijn aangemeld D450/D455-modellen zijn, zodat de functie **ECO+** goed kan functioneren.
- Wanneer **ECO+** is geactiveerd, wordt de stand-bytijd verkort. Dit komt omdat het basisstation in **ECO+**-modus geen signalen in stand-bymodus uitzendt; de handset moet daarom vaker 'luisteren' naar signalen van het basisstation om inkomende oproepen of andere verzoeken van het basisstation te detecteren. De handset doet er ook langer over om toegang te krijgen tot functies zoals oproepinstellingen, de belijst, paging en het bladeren door het telefoonboek. De handset zal u niet waarschuwen voor verlies van verbinding bij vermogensverlies of wanneer u bijna buiten bereik bent.

In de volgende tabel vindt u de huidige status van het scherm van de handset met verschillende instellingen voor de **ECO**-modus en de **ECO+**-modus.

ECO -modus	ECO+ -modus	Pictogramdisplay op handset
[Uit]	[Uit]	ECO en ECO+ zijn uitgeschakeld.

[Uit]	[Aan]	ECO+ wordt alleen weergegeven nadat de ECO+-modus tijdens de stand-bymodus is geactiveerd.
[Aan]	[Uit]	ECO wordt weergegeven.
[Aan]	[Aan]	ECO wordt alleen weergegeven en gewijzigd in ECO+ wanneer de ECO+-modus in stand-bymodus is geactiveerd.

De handset een naam geven

De naam van de handset mag maximaal 14 tekens lang zijn. De naam wordt in de stand-bymodus op het scherm van de handset weergegeven.

- 1 Selecteer **[Menu]** > **[Telefooninst.]** > **[Telefoonnaam]** en druk op **[OK]** om te bevestigen.
- 2 Voer de naam in of bewerk deze. Als u een teken wilt wissen, drukt u op **[Wis]**.
- 3 Druk ter bevestiging op **[OK]**.
↳ De instelling wordt opgeslagen.

De datum en de tijd instellen

Raadpleeg voor informatie 'De datum en de tijd instellen (zie 'De datum en de tijd instellen' op pagina 8)'.
↳ De instelling wordt opgeslagen.

De displaytaal instellen

Opmerking

- Deze functie is uitsluitend van toepassing op modellen met ondersteuning voor verschillende talen.
- De beschikbare talen verschillen per land.

- 1 Selecteer **[Menu]** > **[Telefooninst.]** > **[Taal]** en druk op **[OK]** om te bevestigen.
- 2 Selecteer een taal en druk op **[OK]** om te bevestigen.
↳ De instelling wordt opgeslagen.

Automatisch antwoorden

Wanneer u de functie voor automatisch antwoorden activeert, kunt u op de inkomende oproep automatisch beantwoorden zodra u de handset opneemt. Wanneer u deze functie deactiveert, moet u op **[M]** of **[R]** drukken om de inkomende oproep te beantwoorden.

- 1 Selecteer **[Menu]** > **[Telefooninst.]** > **[Autom. beantw.]** en selecteer **[OK]** om te bevestigen.
- 2 Selecteer **[Aan]/[Uit]** en selecteer **[OK]** om te bevestigen.
↳ De instelling wordt opgeslagen.

Automatisch ophangen activeren/deactiveren

Hiermee kunt u de functie Automatisch ophangen activeren zodat u een gesprek kunt beëindigen door de handset op het basisstation of op het laadstation te plaatsen.

- 1 Selecteer **[Menu]** > **[Telefooninst.]** > **[Aut. ophangen]** en druk op **[OK]** om te bevestigen.
- 2 Selecteer **[Aan]/[Uit]** en druk vervolgens op **[OK]** om te bevestigen.
↳ De instelling wordt opgeslagen.

Opmerking

- Wanneer Automatisch ophangen is uitgeschakeld, kunt u de handset op het basisstation of het laadstation plaatsen en verder gaan met het gesprek via de luidspreker.

11 Alarmklok

De telefoon heeft een ingebouwde alarmklok. Hieronder vindt u informatie over het instellen van de alarmklok.

Het alarm instellen

- 1 Selecteer **[Menu]** > **[Wekker]** en druk op **[OK]** om te bevestigen.
- 2 Selecteer **[Eenmalig]** of **[Dagelijks]** en druk op **[OK]** om te bevestigen.
- 3 Voer een alarmtijd in en druk ter bevestiging op **[OK]**.
 - ↳ Het alarm wordt ingesteld en  wordt op het scherm weergegeven.



Tip

- Druk op  om te wisselen tussen **[am]/[pm]** (verschilt per land).

Het alarm uitschakelen

Wanneer het alarm klinkt

Druk op een willekeurige toets om het alarm uit te schakelen.

Voordat het alarm klinkt

Selecteer **[Menu]** > **[Wekker]** > **[Uit]** en druk op **[OK]** om te bevestigen.

- ↳ De instelling wordt opgeslagen.

12 Antwoordapparaat

Opmerking

- Alleen beschikbaar voor D455.

De telefoon is uitgerust met een antwoordapparaat waarmee niet-beantwoorde gesprekken worden opgenomen wanneer het antwoordapparaat is ingeschakeld. U kunt het antwoordapparaat op afstand bedienen en de instellingen wijzigen via het antwoordapparaatmenu op de handset. De LED-indicator op het basisstation gaat branden als het antwoordapparaat is ingeschakeld.

Het antwoordapparaat in- of uitschakelen

U kunt het antwoordapparaat in- of uitschakelen via het basisstation of de handset.

Via de handset

- 1 Selecteer **[Menu]** > **[Antwoord.app.]** > **[Sprakber.]** en druk op **[OK]** om te bevestigen.
- 2 Selecteer **[Zonder. opnem.]/[Ook opnemen]/[Uit]** en druk vervolgens op **[OK]** om te bevestigen.
↳ De instelling wordt opgeslagen.

Opmerking

- **[Zonder. opnem.]** betekent dat het antwoordapparaat is ingeschakeld. Oproepen worden beantwoord, berichten worden niet opgenomen.
- **[Ook opnemen]** betekent dat het antwoordapparaat is ingeschakeld. Oproepen worden beantwoord en berichten worden opgenomen.
- **[Uit]** betekent dat het antwoordapparaat is uitgeschakeld.

Via het basisstation

Druk op **⏻** om het antwoordapparaat in of uit te schakelen vanuit de stand-bymodus.

Opmerking

- Wanneer het antwoordapparaat is ingeschakeld, worden inkomende gesprekken beantwoord nadat de telefoon een bepaald aantal malen is overgegaan, afhankelijk van de instelling voor de beltoonvertraging.

Familieberichten

U kunt voor uw familie een spraakmemo achterlaten op het antwoordapparaat.

- 1 Selecteer **[Menu]** > **[Antwoord.app.]** > **[Opmerking]** en druk op **[OK]** om te bevestigen.
- 2 Start de opname na het piepje dicht bij de microfoon.
- 3 Druk op **[OK]** om de opname te stoppen.
- 4 Druk op **[OK]** om de spraakmemo te beluisteren.
- 5 Druk op **[OK]** om het familiebericht op te slaan of op **[Verw.]** om het te verwijderen.

De taal instellen voor het antwoordapparaat

Opmerking

- Deze functie is uitsluitend van toepassing op modellen met ondersteuning voor verschillende talen.

De taal voor het antwoordapparaat is de taal voor de mededelingen.

- 1 Selecteer **[Menu]** > **[Antwoord.app.]** > **[Taal meldtekst]** en druk op **[OK]** om te bevestigen.
- 2 Selecteer een taal en druk op **[OK]** om te bevestigen.
↳ De instelling wordt opgeslagen.

De antwoordmodus instellen

U kunt het antwoordapparaat instellen en selecteren of de beller een bericht kan achterlaten. Selecteer **[Ook opnemen]** als u bellers wilt toestaan een bericht achter te laten. Selecteer **[Zonder. opnem.]** als u de bellers niet wilt toestaan een bericht achter te laten.

- 1 Selecteer **[Menu]** > **[Antwoord.app.]** > **[Sprakker.]** en druk op **[OK]** om te bevestigen.
- 2 Selecteer een antwoordmodus en druk op **[OK]** om te bevestigen.
↳ De instelling wordt opgeslagen.

Opmerking

- Als het geheugen vol is, schakelt het antwoordapparaat automatisch over naar de modus **[Zonder. opnem.]**.

Aankondiging

Een aankondiging is de mededeling die de beller hoort wanneer het antwoordapparaat

het gesprek aanneemt. Het antwoordapparaat heeft 2 vooraf opgenomen mededelingen: **[Ook opnemen]** en **[Zonder. opnem.]**.

Een mededeling opnemen

De maximale lengte van de mededeling die u kunt opnemen is 3 minuten. De nieuw opgenomen mededeling vervangt automatisch de oude mededeling.

- 1 Selecteer **[Menu]** > **[Antwoord.app.]** > **[Aankondiging]** en druk op **[OK]** om te bevestigen.
- 2 Selecteer **[Zonder. opnem.]** of **[Ook opnemen]** en druk op **[OK]** om te bevestigen.
- 3 Selecteer **[Opnemen]** en druk op **[OK]** om te bevestigen.
- 4 Start de opname na het piepje dicht bij de microfoon.
- 5 Druk op **[OK]** om de opname te stoppen. Na 3 minuten stopt de opname automatisch.
↳ U kunt de zojuist opgenomen mededeling beluisteren op de handset.

Opmerking

- Zorg dat u de microfoon dicht bij uw mond houdt wanneer u een mededeling opneemt.

De mededeling beluisteren

- 1 Selecteer **[Menu]** > **[Antwoord.app.]** > **[Aankondiging]** en druk op **[OK]** om te bevestigen.
- 2 Selecteer **[Zonder. opnem.]** of **[Ook opnemen]** en druk op **[OK]** om te bevestigen.
- 3 Selecteer **[Afspelen]** en druk op **[OK]** om te bevestigen.
↳ U kunt de huidige mededeling beluisteren.

Opmerking

- Als u een inkomende oproep beantwoordt, kunt u de mededeling niet meer beluisteren.

De standaardmededeling terugzetten

- 1 Selecteer **[Menu]** > **[Antwoord.app.]** > **[Aankondiging]** en druk op **[OK]** om te bevestigen.
- 2 Selecteer **[Ook opnemen.]** of **[Zonder opnem.]** en druk op **[OK]** om te bevestigen.
- 3 Selecteer **[Standaardinst.]** en druk op **[OK]** om te bevestigen.
↳ De standaardmededeling is teruggezet.

Inkomende berichten

Elk bericht kan maximaal 3 minuten lang zijn. Wanneer een nieuw bericht wordt ontvangen, knippert de indicator voor nieuwe berichten op het antwoordapparaat en op de handset.

Opmerking

- Als u de telefoon opneemt terwijl een beller een bericht inspreekt, stopt de opname en kunt u rechtstreeks met de beller spreken.
- Als het geheugen vol is, schakelt het antwoordapparaat automatisch over naar de modus **[Zonder opnem.]**. Verwijder oude berichten om plaats te maken voor nieuwe berichten.

De ingekomen berichten beluisteren

U kunt de inkomende berichten beluisteren in de volgorde waarin ze zijn opgenomen.

Vanaf het basisstation

- Beluisteren starten/stoppen: druk op **▶■**.
- Druk op **◀ / ▶** om het volume aan te passen.

- Druk op **⏮** om het vorige bericht af te spelen/het huidige bericht opnieuw af te spelen.
- Volgend bericht afspelen: druk op **▶**.
- Het huidige bericht verwijderen: druk op **🗑**.

Opmerking

- Verwijderde berichten kunnen niet worden hersteld.

Vanaf de handset

- U kunt de inkomende berichten beluisteren in de volgorde waarin ze zijn opgenomen.
- Als er nieuwe berichten zijn, drukt u op **🔊** om ze te beluisteren. Als er geen nieuwe berichten zijn, drukt u op **🔊** en vervolgens op **[OK]** om oude berichten te beluisteren.
- Selecteer **[Menu]** > **[Antwoord.app.]** > **[Afspelen]** en druk op **[OK]** om te bevestigen.
↳ De nieuwe berichten worden afgespeeld. Als er geen nieuw bericht is, worden de oude berichten afgespeeld.
- Druk op **[Terug]** om het beluisteren te stoppen.
- Druk op **[OK]** om het optiemenu weer te geven.
- Druk op **🔊 / 🔇** om het volume te verhogen/verlagen.

Een ingekomen bericht verwijderen

Vanaf het basisstation

Druk op **🗑** wanneer u het bericht beluistert.
↳ Het huidige bericht wordt verwijderd.

Vanaf de handset

- 1 Druk tijdens het beluisteren van het bericht op **[Optie]** om het optiemenu te openen.
- 2 Selecteer **[Wissen]** en druk op **[OK]** om te bevestigen.
↳ Het huidige bericht wordt verwijderd.

Alle oude ingekomen berichten verwijderen

Houd in stand-bymodus  ingedrukt op het basisstation.

- ↳ Alle oude berichten worden definitief verwijderd.

Vanaf de handset

- 1 Selecteer **[Menu]** > **[Antwoord.app.]** > **[Alles wissen]** en druk op **[OK]** om te bevestigen.
 - ↳ Er wordt een bevestigingsverzoek op de handset getoond.
- 2 Druk ter bevestiging op **[OK]**.
 - ↳ Alle oude berichten worden definitief verwijderd.



Opmerking

- U kunt uitsluitend afgespeelde berichten verwijderen. Verwijderde berichten kunnen niet worden hersteld.

Meeluisteren

U kunt de beller horen terwijl deze een bericht achterlaat. Druk op  om het gesprek aan te nemen.

Vanaf het basisstation

Druk op  om het luidsprekervolume aan te passen terwijl u meeluistert.



Opmerking

- Als u het volume van de luidspreker op het laagste niveau instelt, is de meeluisterfunctie uitgeschakeld.

De beltoonvertraging inschakelen

U kunt het aantal malen instellen dat de telefoon moet overgaan voordat het antwoordapparaat het gesprek aanneemt.

- 1 Selecteer **[Menu]** > **[Antwoord.app.]** > **[Toon vertra.]** en druk op **[OK]** om te bevestigen.
- 2 Selecteer een nieuwe instelling en druk op **[OK]** om te bevestigen.
 - ↳ De instelling wordt opgeslagen.



Opmerking

- Het antwoordapparaat moet zijn ingeschakeld voordat deze instelling kan worden toegepast.



Tip

- Wanneer u het antwoordapparaat op afstand wilt bedienen, raden we u aan de beltoonvertraging in te stellen op de modus **[Besp interlok]**. Dit is een voordelige manier om uw berichten te beheren. Wanneer er nieuwe berichten zijn, neemt het antwoordapparaat op na 3 beltonen. Wanneer er geen nieuwe berichten zijn, neemt het antwoordapparaat op na 5 beltonen.

Toegang op afstand

U kunt het antwoordapparaat bedienen terwijl u zich elders bevindt. Bel simpelweg uw telefoon met een telefoontoestel dat geschikt is voor toonkiezen en voer de pincode van 4 cijfers in.



Opmerking

- De pincode voor toegang op afstand is dezelfde als de pincode voor het systeem. De vooraf ingestelde pincode is 0000.

Externe toegang activeren/deactiveren

U kunt externe toegang tot het antwoordapparaat toestaan of blokkeren.

- 1 Selecteer **[Menu]** > **[Antwoord.app.]** > **[Remote modus]** en druk op **[OK]** om te bevestigen.

- 2 Selecteer **[Activeren]/[Uitschakelen]** en druk vervolgens op **[OK]** om te bevestigen.
↳ De instelling wordt opgeslagen.

De pincode wijzigen

- 1 Selecteer **[Menu] > [Antwoord.app.] > [Remote modus] > [Verander PIN]** en druk op **[OK]** om te bevestigen.
- 2 Voer de oude pincode in en druk op **[OK]** om te bevestigen.
- 3 Voer de nieuwe pincode in en druk op **[OK]** om te bevestigen.
- 4 Voer de nieuwe pincode opnieuw in en druk op **[Bewaar]** om te bevestigen.
↳ De instelling wordt opgeslagen.

Het antwoordapparaat op afstand bedienen

- 1 Bel het nummer van het antwoordapparaat met een telefoon geschikt voor toonkiezen.
- 2 Druk op **#** wanneer u de mededeling hoort.
- 3 Voer de pincode in.
↳ U hebt nu toegang tot het antwoordapparaat en u kunt nu ook de nieuwe berichten beluisteren.

Opmerking

- U krijgt 2 keer de kans de juiste pincode in te voeren voordat het antwoordapparaat de verbinding verbreekt.

- 4 Druk op een toets om een functie uit te voeren. Raadpleeg voor een overzicht van de beschikbare functies de onderstaande lijst met opdrachten bij toegang op afstand.

Opmerking

- Wanneer er geen bericht is, verbreekt het antwoordapparaat de verbinding als gedurende 8 seconden geen toets wordt ingedrukt.

Opdrachten bij toegang op afstand

Toets	Functie
1	Hiermee beluistert u het vorige bericht.
2	Hiermee beluistert u berichten.
3	Hiermee gaat u naar het volgende bericht.
6	Hiermee verwijdert u het huidige bericht.
7	Hiermee schakelt u het antwoordapparaat in (niet beschikbaar bij het beluisteren van berichten).
8	Hiermee stopt u het beluisteren van het bericht.
9	Hiermee schakelt u het antwoordapparaat uit. (Niet beschikbaar wanneer u de berichten beluistert.)

Gedrag van de LED-indicator op het basisstation

In de onderstaande tabel vindt u de huidige status met het gedrag van de LED-indicator op het basisstation.

LED-indicator	Berichtstatus
Brandt continu	<ul style="list-style-type: none"> • Er is geen nieuw bericht en het geheugen is niet vol. • De handset is ingeschakeld. • De paging-modus is ingeschakeld.

Knippert	<ul style="list-style-type: none">• Er is een nieuw bericht en het geheugen is niet vol.• Er is een inkomende oproep.• Een inkomend(e) bericht/mededeling wordt opgenomen.• Berichten afspelen.• Toegang op afstand/berichten afluisteren op de handset.
Knippert (snel)	<ul style="list-style-type: none">• Er is geen nieuw bericht en het geheugen is vol.• Hiermee schakelt u de modus voor het aanmelden in.

13 Services

De telefoon ondersteunt een aantal functies waarmee u gesprekken kunt afhandelen en beheren.

Type bellijst

In dit menu kunt u instellen of u alle inkomende oproepen of gemiste oproepen wilt weergeven.

Opmerking

- Deze functie kan per land verschillen.

Het type bellijst selecteren

- 1 Selecteer **[Menu]** > **[Services]** > **[Type bellijst]** en druk op **[OK]** om te bevestigen.
- 2 Selecteer een optie en druk op **[OK]** om te bevestigen.

Automatische conferentie

Als u met een andere handset wilt deelnemen aan een extern gesprek, drukt u op .

Opmerking

- Deze functie is alleen beschikbaar voor versies met meerdere handsets.

Automatische conferentie activeren/deactiveren

- 1 Selecteer **[Menu]** > **[Services]** > **[Conferentie]** en druk op **[OK]** om te bevestigen.

- 2 Selecteer **[Automatisch]/[Uit]** en druk vervolgens op **[OK]** om te bevestigen.
↳ De instelling wordt opgeslagen.

Gesprekken blokkeren

U kunt uitgaande oproepen naar nummers, zoals overzeese oproepen of ongewenste hotlines, blokkeren door nummers die met bepaalde cijfers beginnen uit te sluiten. U kunt 4 nummerreeksen van maximaal 4 cijfers per reeks maken. Wanneer u een oproep plaatst die met een van deze vier nummerreeksen begint, wordt de uitgaande oproep geblokkeerd.

De blokkeermodus selecteren

- 1 Selecteer **[Menu]** > **[Services]** > **[Gesprek. blok.]** > **[Blokkeermodus]** en druk op **[OK]** om te bevestigen.
- 2 Voer de pincode voor het blokkeren van nummers in. De standaardpincode is 0000. Druk vervolgens op **[OK]** om te bevestigen.
- 3 Selecteer **[Aan]/[Uit]** en druk vervolgens op **[OK]** om te bevestigen.
↳ De instelling wordt opgeslagen.

Nieuwe nummers toevoegen aan de lijst met geblokkeerde nummers

- 1 Selecteer **[Menu]** > **[Services]** > **[Gesprek. blok.]** > **[Geblokkeerd nr]** en druk op **[OK]** om te bevestigen.
- 2 Voer de pincode voor het blokkeren van nummers in. De standaardpincode is 0000. Druk vervolgens op **[OK]** om te bevestigen.
- 3 Selecteer een nummer in de lijst en druk vervolgens op **[OK]** om te bevestigen.
- 4 Bewerk het nummer en druk vervolgens op **[OK]** om te bevestigen.
↳ De instelling wordt opgeslagen.

De blokkeerpincode wijzigen

- 1 Selecteer **[Menu]** > **[Services]** > **[Gesprek. blok.]** > **[Verander PIN]** en druk op **[OK]** om te bevestigen.
- 2 Voer de oude blokkeerpincode in. De standaardpincode is 0000. Druk vervolgens op **[OK]** om te bevestigen.
- 3 Voer de nieuwe pincode in en druk op **[OK]** om te bevestigen.
- 4 Voer de nieuwe pincode opnieuw in en druk op **[Bewaar]** om te bevestigen.
↳ De instelling wordt opgeslagen.

Zwarte lijst

U kunt nummers in de zwarte lijst zetten om inkomende oproepen te blokkeren van bepaalde ongewenste nummers. U kunt 4 nummerreeksen van maximaal 24 cijfers per reeks maken. Wanneer er een inkomend gesprek is dat begint met één van deze 4 nummerreeksen, dan wordt de beltoon gedempt.

Opmerking

- Om deze functie te gebruiken, moet u zich hebben aangemeld voor de service nummerherkenning.
- De naam van de contactpersoon in het telefoonboek wordt niet weergegeven als het nummer overeenkomt met de opgeslagen vermelding op de zwarte lijst.

De zwarte lijst activeren/deactiveren

- 1 Selecteer **[Menu]** > **[Services]** > **[Zwarte lijst]** en druk op **[OK]** om te bevestigen.
- 2 Selecteer **[Zwarte lijst]** en druk op **[OK]** om te bevestigen.
- 3 Voer de pincode in. De standaardpincode is 0000. Druk vervolgens op **[OK]** om te bevestigen.

- 4 Selecteer **[Aan]/[Uit]** en druk vervolgens op **[OK]** om te bevestigen.
↳ De instelling wordt opgeslagen.

Nummers toevoegen aan de zwarte lijst

- 1 Selecteer **[Menu]** > **[Services]** > **[Zwarte lijst]** en druk op **[OK]** om te bevestigen.
- 2 Selecteer **[Zwarte lijst]** en druk op **[OK]** om te bevestigen.
- 3 Voer de pincode in. De standaardpincode is 0000. Druk vervolgens op **[OK]** om te bevestigen.
- 4 Voer het nummer in en druk vervolgens op **[OK]** om te bevestigen.
↳ De instelling wordt opgeslagen.

De pincode voor de zwarte lijst wijzigen

- 1 Selecteer **[Menu]** > **[Services]** > **[Zwarte lijst]** > **[Verander PIN]** en druk op **[OK]** om te bevestigen.
- 2 Voer de oude blokkeerpincode in. De standaardpincode is 0000. Druk vervolgens op **[OK]** om te bevestigen.
- 3 Voer de nieuwe pincode in en druk op **[OK]** om te bevestigen.
- 4 Voer de nieuwe pincode opnieuw in en druk op **[Bewaar]** om te bevestigen.
↳ De instelling wordt opgeslagen.

Netwerktipe

Opmerking

- Deze functie kan per land verschillen. Dit is uitsluitend van toepassing op modellen met ondersteuning voor het netwerktype.

- 1 Selecteer **[Menu]** > **[Services]** > **[Netwerktipe]** en druk vervolgens op **[OK]**.
- 2 Selecteer een netwerktipe en druk op **[OK]**.
↳ De instelling wordt opgeslagen.

Automatische voorkeuze

Met deze functie wordt het nummer dat u kiest gecontroleerd en opgemaakt voordat het daadwerkelijk wordt gebeld. Het voorkeuzenummer kan het in het menu instelde detectienummer vervangen. U stelt bijvoorbeeld 604 in als het detectienummer en 1250 als het voorkeuzenummer. Toetst u vervolgens nummer 6043338888 in, dan wijzigt uw telefoon het nummer in 12503338888 wanneer dit daadwerkelijk wordt gekozen.

Opmerking

- De maximale lengte van een detectienummer is 10 cijfers. De maximale lengte van een automatisch voorkeuzenummer is 10 cijfers.
- Deze functie kan per land verschillen.

Automatisch voorkeuzenummer instellen

- 1 Selecteer **[Menu]** > **[Services]** > **[Voork. num.]** en druk op **[OK]** om te bevestigen.
- 2 Voer het detectienummer in en druk vervolgens op **[OK]** om te bevestigen.
- 3 Voer het voorkeuzenummer in en druk vervolgens op **[OK]** om te bevestigen.
↳ De instelling wordt opgeslagen.

Opmerking

- Als u een pauze wilt inlassen, houdt u **#*A** ingedrukt.
- Als het voorkeuzenummer is ingesteld en het detectienummer leeg is, wordt het voorkeuzenummer toegevoegd aan alle uitgaande gesprekken.
- Deze functie is niet beschikbaar wanneer het gekozen nummer begint met *** of #**.

Flashsignaalduur instellen

Zorg ervoor dat de flashsignaalduur goed is ingesteld om tijdens een gesprek een tweede gesprek te kunnen aannemen. Meestal is de telefoon al ingesteld op de juiste flashsignaalduur. U kunt kiezen uit 3 opties: **[Kort]**, **[Middel]** en **[Lang]**. Het aantal beschikbare opties kan per land verschillen. Neem voor meer informatie contact op met de serviceprovider.

- 1 Selecteer **[Menu]** > **[Services]** > **[Flashduur]** en druk op **[OK]** om te bevestigen.
- 2 Selecteer een optie en druk op **[OK]** om te bevestigen.
↳ De instelling wordt opgeslagen.

Kiesmodus

Opmerking

- Deze functie is uitsluitend van toepassing op modellen die zowel puls- als toonkiezen ondersteunen.

De kiesmodus moet worden ingesteld op het telefoonsignaal dat in uw land wordt gebruikt. De telefoon ondersteunt toonkiezen (DTMF) en pulskiezen (kiesschijf). Neem voor meer informatie contact op met de serviceprovider.

De kiesmodus instellen

- 1 Selecteer **[Menu]** > **[Services]** > **[Kiesmodus]** en druk op **[OK]** om te bevestigen.
- 2 Selecteer de kiesmodus en druk vervolgens op **[OK]** om te bevestigen.
↳ De instelling wordt opgeslagen.

Opmerking

- Als de telefoon is ingesteld op de modus voor pulskiezen, drukt u tijdens een gesprek op ***INT** om tijdelijk om te schakelen naar de modus voor toonkiezen. De cijfers die voor dit gesprek worden ingetoetst, worden vervolgens als toonsignalen verzonden.

Automatische klok

Opmerking

- Deze service verschilt per land en per netwerk.
- Om deze functie te gebruiken, moet u zich hebben aangemeld voor de service nummerherkenning.

Met de automatische klok wordt de datum en tijd op de telefoon automatisch gesynchroniseerd met het openbare telefoonnet. Om de datum te synchroniseren, moet het juiste jaar zijn ingesteld.

- 1 Selecteer **[Menu]** > **[Services]** > **[Autom. klok]** en druk op **[OK]** om te bevestigen.
- 2 Selecteer **[Aan]/[Uit]**. Druk op **[OK]**.
↳ De instelling wordt opgeslagen.

Extra handsets aanmelden

U kunt extra handsets aanmelden bij het basisstation. U kunt maximaal 4 handsets aanmelden bij het basisstation.

Automatisch aanmelden

Extra handsets van hetzelfde model kunnen automatisch worden aangemeld. Plaats de afgemelde handset op het basisstation.

- ↳ De handset detecteert en registreert automatisch het basisstation.
- ↳ Het aanmelden is in minder dan twee minuten voltooid. Het basisstation kent automatisch een handsetnummer toe aan de handset.

Handmatig aanmelden

Als automatisch aanmelden niet lukt, meldt u de handset handmatig aan bij het basisstation.

- 1 Selecteer **[Menu]** > **[Services]** > **[Aanmelden]** en druk op **[OK]** om te bevestigen.
- 2 Houd **☎** 5 seconden ingedrukt op het basisstation.
- 3 Voer de pincode van het systeem in. Druk op **[Wis]** voor eventuele correcties. Druk vervolgens op **[OK]** om de pincode te bevestigen.
↳ Het aanmelden is in minder dan 2 minuten voltooid. Het basisstation kent automatisch een handsetnummer toe aan de handset.

Opmerking

- Als de pincode onjuist is of binnen een bepaalde tijd geen basisstation wordt gevonden, wordt op de handset een bericht weergegeven. Herhaal de bovenstaande procedure wanneer het aanmelden niet lukt.
- De vooraf ingestelde pincode is 0000. Deze code kan niet worden gewijzigd.

De handsets afmelden

- 1 Selecteer **[Menu]** > **[Services]** > **[Afmelden]** en druk op **[OK]** om te bevestigen.
- 2 Voer de pincode van het systeem in. (De vooraf ingestelde pincode is 0000.) Druk op **[Wis]** om het nummer te verwijderen.
- 3 Selecteer het handsetnummer dat u wilt afmelden.
- 4 Druk ter bevestiging op **[OK]**.
↳ De handset is afgemeld.



Tip

- In de stand-bymodus wordt de handsetnaam naast het handsetnummer weergegeven.

Standaardinstellingen herstellen

U kunt de telefooninstellingen opnieuw instellen op de oorspronkelijke fabrieksinstellingen.

- 1 Selecteer **[Menu]** > **[Services]** > **[Resetten]** en druk op **[OK]** om te bevestigen.
↳ Er wordt een bevestigingsverzoek op de handset getoond.
- 2 Druk ter bevestiging op **[OK]**.
↳ Alle instellingen (behalve de telefoonboekgegevens en informatie over toetsen voor rechtstreekse toegang) worden opnieuw ingesteld.

14 Technische gegevens

Algemene specificaties en functies

- Gesprekstijd: 16 uur
- Stand-bytijd: 250 uur
- Bereik binnenshuis: 50 meter
- Bereik buitenshuis: 300 meter
- Telefoonboek met 50 vermeldingen
- Herhaallijst met 20 vermeldingen
- Bellijst met 50 vermeldingen
- Antwoordapparaat met maximaal 30 minuten opnametijd
- Standaardondersteuning nummerherkenning: FSK, DTMF

Batterij

- Philips: 2 oplaadbare AAA-batterijen, Ni-MH 1,2 V 550 mAh

Stroomadapter

Basisstation en lader

- MEIC: MN-A102-E130, invoer: 100-240 V~, 50/60 Hz 200 mA, uitvoer: 6 V DC 400 mA
- Philips: S003IV0600040, invoer: 100-240 V~, 50/60 Hz 150 mA, uitvoer: 6 V DC 400 mA

Energieverbruik

- Energieverbruik in stand-bymodus: ongeveer 0,70 W (D450), 0,75 W (D455)

Gewicht en afmetingen (D450)

- Handset: 100,2 gram
163,6 × 48,87 × 23,90 mm (h × b × d)
- Basisstation: 59,4 gram
81,8 × 79,0 × 24 mm (h × b × d)
- Lader: 46,0 gram
81,8 × 79,0 × 24 mm (h × b × d)

Gewicht en afmetingen (D455)

- Handset: 100,2 gram
163,6 × 48,87 × 23,90 mm (h × b × d)
- Basisstation: 84,2 gram
81,8 × 93,0 × 24,0 mm (h × b × d)
- Lader: 46,0 gram
81,8 × 79,0 × 24,0 mm (h × b × d)

15 Kennisgeving

Conformiteitsverklaring

WOOX Innovations verklaart hierbij dat dit product voldoet aan de essentiële vereisten en andere relevante bepalingen van richtlijn 1999/5/EG. U kunt de conformiteitsverklaring lezen op www.p4c.philips.com.

Dit product is ontworpen, getest en vervaardigd volgens de Europese R&TTE-richtlijn 1999/5/EC.

Compatibel met de GAP-norm

De GAP-norm garandeert dat alle DECT™ GAP-handsets en -basisstations aan de minimale bedrijfsnorm voldoen, ongeacht het fabrikaat. De handset en het basisstation voldoen aan de GAP-norm. Dit houdt in dat de minimumfuncties worden ondersteund: een handset aanmelden, de lijn beleggen, bellen en een gesprek aannemen. De geavanceerde functies zijn mogelijk niet beschikbaar wanneer u de handsets gebruikt in combinatie met een ander fabrikaat. Als u deze handset wilt aanmelden bij een GAP-compatibel basisstation van een ander fabrikaat, volgt u eerst de procedure uit de instructies van de fabrikant van het basisstation. Daarna volgt u de instructies voor het aanmelden van een handset in deze handleiding. Als u een handset van een ander fabrikaat wilt aanmelden bij het basisstation, schakelt u op het basisstation de modus voor aanmelden in en volgt u daarna de instructies van de fabrikant voor het aanmelden van de handset.

Voldoet aan EMF-normen

Dit product voldoet aan alle normen en voorschriften met betrekking tot blootstelling aan elektromagnetische velden.

Verwijdering van uw oude product en batterijen



Uw product is vervaardigd van kwalitatief hoogwaardige materialen en onderdelen die kunnen worden gerecycled en hergebruikt.



Dit symbool op een product betekent dat het product voldoet aan EU-richtlijn 2012/19/EU.



Dit symbool betekent dat het product batterijen bevat die voldoen aan EU-richtlijn 2013/56/EG, die niet met regulier huishoudelijk afval kunnen worden weggeworpen. Stel uzelf op de hoogte van de lokale wetgeving over gescheiden inzameling van afval van elektrische en elektronische producten en batterijen. Volg de lokale regels op en werp het product en de batterijen nooit samen met ander huisvuil weg. Als u oude producten en batterijen correct verwijdert, voorkomt u negatieve gevolgen voor het milieu en de volksgezondheid.

De wegwerpbatterijen verwijderen

Raadpleeg voor het verwijderen van de wegwerpbatterijen het gedeelte 'De meegeleverde batterijen installeren'.



Als u dit logo op een product ziet, is er een financiële contributie betaald aan het desbetreffende landelijke inzamel- en recyclingsysteem.

Milieu-informatie

Er is geen overbodig verpakkingsmateriaal gebruikt. We hebben ervoor gezorgd dat de verpakking gemakkelijk kan worden gescheiden in drie materialen: karton (de doos), polystyreen (buffer) en polyethyleen (zakken en afdekking). Het systeem bestaat uit materialen die kunnen worden gerecycled en opnieuw kunnen worden gebruikt wanneer het wordt gedemonteerd door een gespecialiseerd bedrijf. Houd u aan de plaatselijke regelgeving inzake het weggooien van verpakkingsmateriaal, lege batterijen en oude apparatuur.

16 Veelgestelde vragen

Er wordt geen signaalbalk op het scherm getoond.

- De handset is buiten bereik. Verplaats de handset in de richting van het basisstation.
- Als op de handset **[Handset Aanmelden]** wordt weergegeven, plaatst u de handset op het basisstation totdat de signaalbalk wordt weergegeven.



Tip

- Raadpleeg voor meer informatie het hoofdstuk 'Services', gedeelte 'Extra handsets aanmelden'.

Wat kan ik doen als het niet lukt de extra handsets te koppelen met (aanmelden bij) het basisstation?

Het geheugen van het basisstation is vol. Meld handsets die niet worden gebruikt af en probeer het opnieuw.



Tip

- Raadpleeg voor meer informatie het hoofdstuk 'Services', gedeelte 'De handsets afmelden'.

Mijn handset staat in de zoekstatus, wat moet ik doen?

- Zorg ervoor dat het basisstation is aangesloten aan een voedingsbron.
- Meld de handset aan bij het basisstation.
- Breng de handset dichterbij het basisstation.

Ik heb een taal gekozen die ik niet begrijp, wat moet ik doen?

- 1 Druk op  om terug te gaan naar het stand-byscherm.
- 2 Raak **[Menu]** aan voor toegang tot het hoofdscherm.
- 3 Een van de volgende teksten wordt op het scherm weergegeven:

Telefooninst. > Taal

Telefooninstellingen > Language

Réglages > Langue

Telefon-Setup > Sprache

Config. telef. > Lingua

4 Selecteer dit om toegang te krijgen tot de taalopties.

5 Selecteer uw taal.

De verbinding tussen de handset en het basisstation valt weg of het geluid stooft tijdens gesprekken.

Controleer of de **ECO+**-modus is geactiveerd. Schakel deze modus uit om het bereik van de handset te vergroten en van de beste oproepomstandigheden te profiteren.

Geen kiestoon.

- Controleer de telefoonaansluitingen.
- De handset is buiten bereik. Verplaats de handset in de richting van het basisstation.

Geen stationstoon.

- De handset is niet goed op het basisstation/de oplader geplaatst.
- De laadcontactpunten zijn vervuild. Koppel eerst de adapter los en reinig de contactpunten met een vochtige doek.

Ik kan de instellingen van mijn voicemail niet wijzigen. Wat kan ik doen?

De voicemailservice wordt beheerd door uw serviceprovider en niet door de telefoon zelf. Neem contact op met de serviceprovider om de instellingen te wijzigen.

De handset op de lader laadt niet op.

- Controleer of de batterijen correct zijn geplaatst.
- Controleer of de handset goed op de oplader is geplaatst. Tijdens het laden knippert het batterijpictogram.
- Controleer of de instelling voor de stationstoon is ingeschakeld. U hoort een stationstoon wanneer de handset goed op de oplader is geplaatst.
- De laadcontactpunten zijn vervuild. Koppel eerst de adapter los en reinig de contactpunten met een vochtige doek.

- De batterijen zijn defect. Koop nieuwe batterijen met dezelfde eigenschappen.

Geen weergave.

- Controleer of de batterijen zijn opgeladen.
- Controleer of de stroomvoorziening werkt en of de telefoon is aangesloten.

Slecht geluid (gekraak, echo enz.)

- De handset is bijna buiten bereik. Verplaats de handset in de richting van het basisstation.
- De telefoon heeft last van interferentie door elektrische apparaten in de nabijheid. Plaats het basisstation uit de buurt van deze apparaten.
- De telefoon bevindt zich in een ruimte met dikke muren. Plaats het basisstation ergens anders.

De handset gaat niet over.

Controleer of de beltoon van de handset is ingeschakeld.

Nummerherkenning werkt niet.

- De service is niet geactiveerd. Neem contact op met uw serviceprovider.
- De informatie van de beller is afgeschermd of niet beschikbaar.



Opmerking

- Als de bovenstaande oplossingen niet helpen, koppelt u de voeding van de handset en van het basisstation los. Probeer het na 1 minuut opnieuw.

17 Bijlage

Invoertabellen voor tekst en cijfers

Toets Hoofdletters (voor Engels/Frans/Duits/Italiaans/Turks/Portugees/Spaans/Nederlands/Deens/Fins/Noors/Zweeds/Roemeens/Pool/Tsjechisch/Hongaars/Slowaaks/Sloveens/Kroatisch/Litouws/Ests/Lets/Bulgaars)

0	Spatie .0,/;:"'!;?;_*+-%\^~
1	1@_#=<>()&€£\$¥[]{} α§...
2	A B C 2 À Á Â Æ Ã Ä Å Æ Ç Ć
3	D E F 3 È É Ê Ë Ì Í Î Ï Δ Φ
4	G H I 4 Ğ Ĩ Ĵ Ķ Ŀ Γ
5	J K L 5 Λ
6	M N O 6 Ñ Ò Ó Ô Õ Ö
7	P Q R S 7 Š Š ſ Π Θ Σ
8	T U V 8 Ù Ú Û Ü Ů
9	W X Y Z 9 Ø Ω Ξ Ψ Ž

Toets Kleine letters (voor Engels/Frans/Duits/Italiaans/Turks/Portugees/Spaans/Nederlands/Deens/Fins/Noors/Zweeds)

0	Spatie .0,/;:"'!;?;_*+-%\^~
1	1@_#=<>()&€£\$¥[]{} α§...
2	a b c 2 à â ã ä å æ å ä å ä ç ĉ
3	d e f 3 è é ê ë è ě ē Δ Φ
4	g h i 4 ğ ĩ ĵ ķ ļ ŀ Γ
5	j k l 5 λ
6	m n o 6 ñ ò ó ô õ ö ò
7	p q r s 7 š š ſ β š ſ Π Θ Σ
8	t u v 8 ù ú û ü ů μ
9	w x y z 9 ø Ω Ξ Ψ Ž

Toets	Hoofdletters (voor Grieks)
0	Spatie .0,/;:"'!;?;_*+-%\^~
1	1@_#=<>()&€£\$¥[]{} α§...
2	A B Γ 2 A B C Æ Ä Å Ç
3	Δ E Z 3 D E F É
4	H Θ I 4 G H I
5	K Λ M 5 J K L
6	N Ξ O 6 M N O Ñ Ö
7	Π Ρ Σ 7 P Q R S
8	T Υ Φ 8 T U V Û
9	X Ψ Ω 9 W X Y Z Ø

Toets	Kleine letters (voor Grieks)
0	Spatie .0,/;:"'!;?;_*+-%\^~
1	1@_#=<>()&€£\$¥[]{} α§...
2	a β γ 2 a b c à æ ä å
3	δ ε ζ 3 d e f è é
4	η θ ι 4 g h i ï
5	κ λ μ 5 j k l λ
6	ν ξ ο 6 m n o ñ ö ò
7	π ρ σ ς 7 p q r s β
8	τ υ φ 8 t u v ù ü
9	χ ψ ω 9 w x y z ø

Toets	Hoofdletters (voor Servisch)
0	Spatie .0,/;:"'!;?;_*+-%\^~
1	1@_#=<>()&€£\$¥[]{} α§...
2	A B C Ћ Ć Č 2 A B B Γ
3	D E F J Đ 3 Δ E Ж 3 Δ Φ
4	G H I Љ 4 И Й K Λ Γ
5	J K L Њ 5 M H O П Λ
6	M N O Ћ 6 P C T Y
7	P Q R S Ж Š 7 Ф X Ц Ч Π Θ Σ Β
8	T U V 8 Ш Щ Ъ Ы
9	W X Y Z Ž 9 Б Э Ю Я Ω Ξ Ψ

Toets	Kleine letters (voor Servisch)
0	Spatie .0,/;:"'!;?;_*+-%\^~
1	1@_#=<>()&€£\$¥[]{} α§...

2	abc Ā Ć Ĉ 2 А Б В Г
3	def J Đ 3 Д Е Ж 3
4	ghi ѿ 4 И Й К Л
5	jkI Њ 5 М Н О П
6	mno Ҧ 6 Р С Т У
7	p q r s Ж 5 7 Ф Х Ц Ч П Θ Σ Β
8	t u v L j 8 Ш Щ Ъ Ы
9	w x y z Ž 9 Ь Э Ю Я Ω Ξ Ψ

18 Index

A

aankondigingen	29
aanmelden/afmelden	37, 38
alarm	27
antwoordapparaat	28
auto conference	34
automatisch antwoorden	26
automatisch ophangen	26
automatische klok	37
automatische voorkeuze	36

B

basisstation	
installatie	7
overzicht	6
batterij	8, 9, 39
bellen	12
bellijst	21
beltoon	24
beltoonvertraging	31
berichten beluisteren	30

C

charging	9
conferentiegesprek	14, 15, 34
contactpersonen	18

D

datum instellen	8, 37
de handset een naam geven	26
delete messages	30, 31
dempen	13

E

ECO+-modus	25
ECO-modus	25
een nummer opslaan	22
externe toegang tot het antwoordapparaat	31
extra handsets	37

F

familiebericht	28
flashsignaalduur	36

G

GAP	40
geluiden	
basisstation	24
geluidsprofiel	25
toetstoon	24
gemiste oproepen	21
gesprekken blokkeren	34

H

handsets zoeken/oproepen	6
--------------------------	---

I

inkomend bericht	30
intercom	15
intern gesprek	15

K

kiesmodus	36
-----------	----

L

LED-werking	32
luidsprekertelefoon	13

N

netwerktipe	35
nummerherkenning	21

O

on or off	28
-----------	----

P

pictogrammen weergeven	10
PIN	

antwoordapparaat	9, 32
gesprekken blokkeren	35
registratie	37
zwarte lijst	35
problemen oplossen/veelgestelde vragen	42

R

redial	23
--------	----

S

signaalsterkte	10
standaardinstellingen	38
stand-bymodus	9
stille modus	24
stroomadapter	39

T

taal voor het antwoordapparaat	29
taalinstelling	
antwoordapparaat	29
handset	26
tekstinvoer	17
telefoonboek	18, 22
telefooninstellingen	24
tijd instellen	37
twee oproepen/gesprek in wachtstand	14
type bellijst	21

V

veiligheid	3
verwijdering	40
volume adjustment	13

Z

zwarte lijst	35
--------------	----



2014 © WOOX Innovations Limited.
Alle rechten voorbehouden. Philips en het Philips-
schildembleem zijn geregistreerde handelsmerken van
Koninklijke Philips N.V. en worden gebruikt door WOOX
Innovations Limited onder licentie van Koninklijke Philips N.V.

UM_D450_455_22_NL_V1.0
WK1443

CE 0168

