

Volautomatische espressomachine
4000 serie

07

GEBRUIKSAANWIJZING

HD8841
HD8842

Nederlands

Aandachtig doorlezen voordat de machine in gebruik wordt genomen.



NL

07

CE

Registreer uw product en krijg ondersteuning op
www.philips.com/welcome

PHILIPS

Gefeliciteerd met de aanschaf van de volautomatische espressomachine Philips met CoffeeSwitch-technologie en Klassieke Melkopschuimer!

Registreer uw product op www.philips.com/welcome, om optimaal gebruik te maken van de service van Philips.

De machine is geschikt voor het bereiden van espresso en normale koffie (Classic Coffee) met hele koffiebonen en voor de afgifte van stoom en heet water. In deze handleiding zult u alle nodige informatie vinden om uw machine te installeren, te gebruiken, schoon te maken en te ontkalken.

INHOUDSOPGAVE

BELANGRIJK	4
Aanwijzingen voor de veiligheid.....	4
Let op.....	4
Waarschuwingen.....	6
Elektromagnetische velden.....	7
Afdanken van het apparaat.....	7
INSTALLATIE	8
Overzicht van het product.....	8
Algemene beschrijving.....	9
VOORBEREIDENDE HANDELINGEN	10
Verpakking van de machine.....	10
Installatie van de machine.....	10
Demomodus functie.....	12
EERSTE INSCHAKELING	13
Het vullen van het circuit.....	13
Automatische spoelcyclus/zelfreiniging.....	14
Handmatige spoelcyclus.....	14
METING EN PROGRAMMERING VAN DE WATERHARDHEID	17
WATERFILTER "INTENZA+"	19
Installatie waterfilter "INTENZA+".....	19
Vervanging van het waterfilter "INTENZA+".....	21
INSTELLINGEN	22
CoffeeSwitch - Keuzehendel "ESPRESSO" of "COFFEE".....	22
Saeco Adapting System.....	24
De keramische koffiemolen instellen.....	24

Afstelling van het aroma (koffiesterkte).....	26
Afstelling koffietuit	27
Instelling hoeveelheid koffie per kopje	28
ESPRESSO EN ESPRESSO LUNGO ZETTEN	29
Espresso en espresso lungo zetten met koffiebonen	29
Espresso en espresso lungo zetten met voorgemalen koffie.....	30
NORMALE KOFFIE (CLASSIC COFFEE) ZETTEN	31
Normale koffie (classic coffee) zetten met koffiebonen.....	31
Normale koffie (classic coffee) zetten met voorgemalen koffie	32
MELK OPSCHUIMEN OM EEN CAPPUCCINO TE BEREIDEN	34
Melk opschuimen.....	34
Een cappuccino zetten	36
AFGIFTE VAN HEET WATER	36
REINIGING EN ONDERHOUD.....	38
Dagelijkse reiniging van de machine.....	38
Wekelijkse reiniging van de machine	39
Reiniging van het waterreservoir	40
Dagelijkse reiniging van de Klassieke Melkopschuimer	40
Wekelijkse reiniging van de Klassieke Melkopschuimer	40
Wekelijkse reiniging van de zetgroep.....	41
Maandelijks invetten van de zetgroep	45
Maandelijke reiniging van de zetgroep met koffieolieverwijderingstabletten.....	46
Maandelijke reiniging van het koffiebonenreservoir	48
ONTKALKING	49
Vorbereidingsfase	49
Ontkalkingsfase	51
Spoelfase	52
Onderbreking van de ontkalkingscyclus.....	54
PROGRAMMERING	54
De volgende parameters kunnen ingesteld worden.....	54
De machine programmeren	56
BETEKENIS VAN DE SYMBOLEN OP HET DISPLAY	58
OPLOSSING VAN PROBLEMEN	62
ENERGIEBESPARING	65
Stand-by.....	65
TECHNISCHE EIGENSCHAPPEN	65
FABRIEKSINSTELLINGEN	66
GARANTIE EN SERVICE	66
Garantie.....	66
Service.....	66
BESTELLING VAN ONDERHOUDSPRODUCTEN	67

BELANGRIJK

Aanwijzingen voor de veiligheid

De machine is voorzien van veiligheidsinrichtingen. Toch is het noodzakelijk de aanwijzingen voor de veiligheid beschreven in deze gebruiksaanwijzing aandachtig te lezen en op te volgen om ongewenste schade aan personen of zaken vanwege verkeerd gebruik van de machine te voorkomen. Bewaar deze handleiding voor eventuele latere raadpleging.



De term **LET OP** en dit symbool wijzen de gebruiker op risicosituaties die ernstig persoonlijk letsel, levensgevaar en/of schade aan de machine kunnen veroorzaken.



De term **WAARSCHUWING** en dit symbool wijzen de gebruiker op risicosituaties die licht persoonlijk letsel en/of schade aan de machine kunnen veroorzaken.

Let op

- Sluit de machine aan op een geschikt stopcontact, waarvan de hoofdspanning overeenkomt met de technische specificatie van het apparaat.
- Sluit de machine aan op een geaard stopcontact.
- Laat de voedingskabel niet van de tafel of het aanrecht af hangen en laat hem niet met warme oppervlakken in aanraking komen.
- Dompel de machine, de stekker of de voedingskabel niet onder in water: gevaar voor elektrische schokken!
- Knoei niet met vloeistoffen op de aansluiting van de voedingskabel.
- Richt de hete waterstraal niet op lichaamsdelen: gevaar

voor brandwonden!

- Raak warme oppervlakken niet aan. Gebruik de handgrepen en de knoppen.
- Nadat de machine uitgezet is met de hoofdschakelaar op de achterkant, moet de stekker uit het stopcontact gehaald worden:
 - in geval van storingen;
 - wanneer de machine gedurende een lange tijd niet wordt gebruikt;
 - voordat de machine wordt gereinigd.
- Trek aan de stekker en niet aan de voedingskabel.
- Raak de stekker niet met natte handen aan.
- Gebruik de machine niet als de stekker, de voedingskabel of de machine zelf beschadigd zijn.
- Breng op geen enkele wijze wijzigingen aan de machine of de voedingskabel aan. Alle reparaties moeten uitgevoerd worden door een door Philips erkende reparateur, om elk gevaar te voorkomen.
- De machine is niet bedoeld om gebruikt te worden door kinderen jonger dan 8 jaar.
- De machine kan gebruikt worden door kinderen van 8 jaar (en ouder) indien ze voorafgaand zijn ingelicht over het juiste gebruik van de machine en zich bewust zijn van de bijbehorende gevaren of onder toezicht staan van een volwassene.
- Reiniging en onderhoud dienen niet door kinderen uitgevoerd te worden, tenzij ze ouder dan 8 jaar zijn en onder toezicht staan van een volwassene.
- Houd de machine en de voedingskabel uit de buurt van kinderen die jonger dan 8 jaar zijn.
- De machine kan gebruikt worden door personen met verminderde fysieke, mentale, sensorische capaciteiten of

zonder ervaring en/of onvoldoende bekwaamheid indien ze voorafgaand zijn ingelicht over het juiste gebruik van de machine en zich bewust zijn van de bijbehorende gevaren of onder toezicht staan van een volwassene.

- Kinderen moeten in de gaten gehouden worden om er zeker van te zijn dat ze niet met het apparaat spelen.
- Steek geen vingers of andere voorwerpen in de koffiemolen.

Waarschuwingen

- De machine is uitsluitend bedoeld voor huishoudelijk gebruik en is niet gebouwd voor gebruik in ruimten zoals kantines of keukens van winkels, kantoren, fabrieken of andere werkomgevingen.
- Plaats de machine altijd op een vlakke en stabiele ondergrond.
- Plaats de machine niet op hete oppervlakken, in de buurt van warme ovens, verwarmingsapparatuur of gelijksoortige warmtebronnen.
- Vul het reservoir altijd alleen met gebrande koffiebonen. Poederkoffie, oploskoffie, ongebrande koffie en andere voorwerpen die in het koffiebonenreservoir worden gedaan, kunnen de machine beschadigen.
- Laat de machine afkoelen alvorens er onderdelen in te plaatsen of uit te verwijderen. De verwarmende oppervlakken blijven na het gebruik nog warm.
- Vul het reservoir niet met warm of kokend water. Gebruik alleen koud niet koolzuurhoudend drinkwater.
- Gebruik voor de reiniging geen schurende poeders of agressieve schoonmaakmiddelen. Een zachte met water

bevochtigde doek is voldoende.

- Voer regelmatig de ontkalking van de machine uit. Als deze handeling niet wordt verricht, zal het apparaat ophouden met goed te werken. In dat geval valt de reparatie niet onder de garantie!
- Bewaar de machine niet bij een temperatuur van minder dan 0 °C. Het resterende water in het verwarmingssysteem kan bevroren en de machine beschadigen.
- Laat geen water in het reservoir staan als de machine een lange periode niet gebruikt zal worden. Het water zou vervuild kunnen raken. Gebruik altijd vers water wanneer de machine gebruikt wordt.

Elektromagnetische velden

Dit apparaat voldoet aan alle standaarden en toepasbare normen met betrekking tot de blootstelling aan elektromagnetische velden.

Afdanken van het apparaat



Dit symbool op het product geeft aan dat het product in overeenstemming is met de Europese Richtlijn 2012/19/EU. Informeer naar het van kracht zijnde systeem voor gescheiden inzameling voor elektrische en elektronische producten. Volg de lokale regelgeving bij het afdanken van het product en zet het niet bij het huisafval. De juiste afdanking van oude producten helpt om negatieve gevolgen voor het milieu en de menselijke gezondheid te voorkomen.

INSTALLATIE

Overzicht van het product

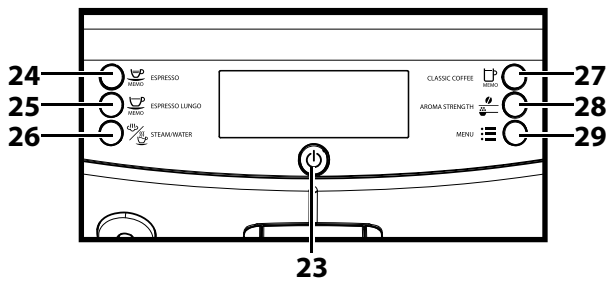
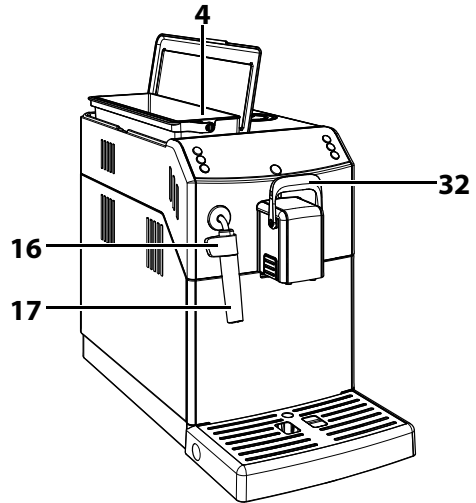
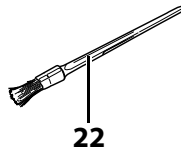
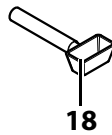
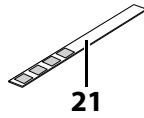
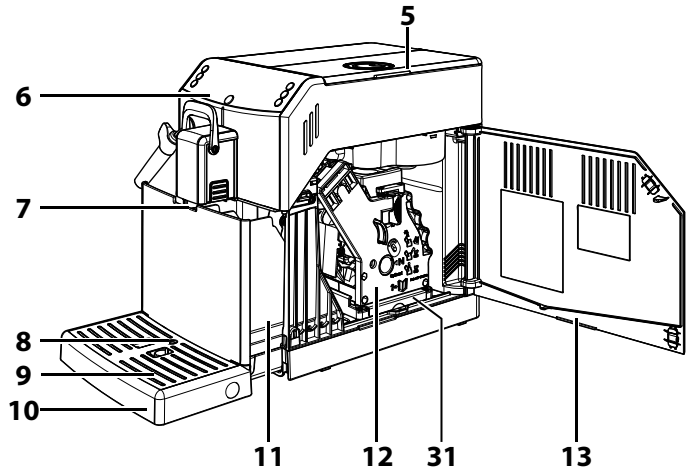
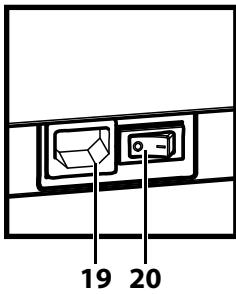
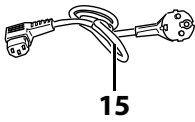
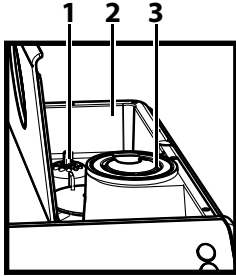

Algemene beschrijving

1. Regelknop voor de instelling van de maalfijnheid
2. Koffiebonenreservoir
3. Vak voor voorgemalen koffie
4. Waterreservoir + Deksel
5. Deksel koffiebonenreservoir
6. Bedieningspaneel
7. Koffietuit
8. Indicator lekbakje vol
9. Kopjesrooster
10. Lekbakje
11. Koffiediklade
12. Zetgroep
13. Servicedeur
14. Smeermiddel voor de zetgroep - (optioneel)
15. Voedingskabel
16. Bescherming voor uitloppijpe
17. Klassieke Melkopschuimer (voor heet water/stoom)
18. Sleutel voor instelling koffiemolen + Maatlepel voor voorgemalen koffie + Gereedschap voor de reiniging van de koffieleiding
19. Aansluiting voor voedingskabel
20. Hoofdschakelaar
21. Teststrip voor de waterhardheid
22. Reinigingskwast - (optioneel)
23. Toets ON/OFF
24. Toets voor het zetten van espresso
25. Toets voor het zetten van espresso lungo
26. Toets voor heet water/stoom
27. Toets voor het zetten van normale koffie (Classic Coffee)
28. Toets voor "Aroma" - Voorgemalen koffie
29. Toets Menu
30. Ontkalkingsoplossing - los te koop
31. Koffieopvanglade
32. Keuzehendel Espresso/Coffee

VOORBEREIDENDE HANDELINGEN

Verpakking van de machine

De originele verpakking is ontworpen en vervaardigd om de machine tijdens het transport te beschermen. Het is raadzaam om de verpakking te bewaren voor eventueel transport in de toekomst.

Installatie van de machine

1 Haal de machine uit de verpakking.

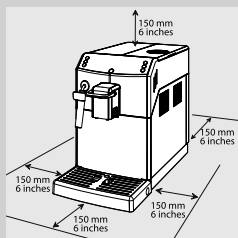

2 Voor een optimaal gebruik, wordt het aangeraden om:

- een veilige ondergrond te kiezen die goed geëffend is, waar niemand de machine kan omgooien of zich eraan kan verwonden;
- een voldoende verlichte, hygiënische omgeving te kiezen met een gemakkelijk toegankelijk stopcontact;
- ervoor te zorgen dat er voldoende ruimte vrij rondom de machine is, zoals op de afbeelding is aangegeven.

3 Til de deksel van het waterreservoir op.

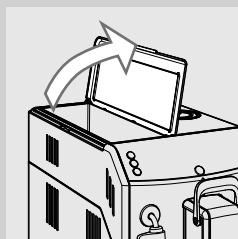

4 Haal het waterreservoir met behulp van de handgreep eruit.

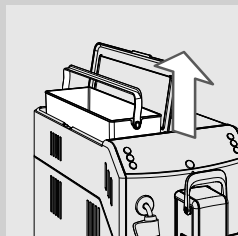

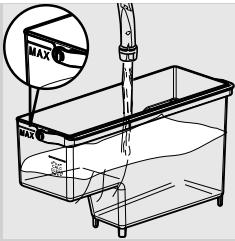

5 Spoel het waterreservoir met vers water.

6 Vul het waterreservoir tot het MAX niveau met vers water en plaats het terug in de machine. Controleer of het goed geplaatst is.



Waarschuwing:

Vul het reservoir niet met warm, kokend of koolzuurhoudend water of andere vloeistoffen die het reservoir en de machine zouden kunnen beschadigen.

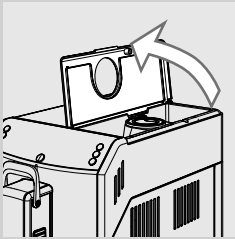

7 Til de deksel van het koffiebonenreservoir op.

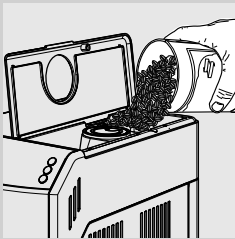

8 Gooi langzaam de koffiebonen in het koffiebonenreservoir.



Opmerking:

Gooi niet te veel koffiebonen in het koffiebonenreservoir om de maaltjes van de machine niet te verminderen.



Waarschuwing:

Vul het reservoir alleen met koffiebonen. Poederkoffie, oploskoffie, gekarameliseerde koffie, ongebrande koffie en andere voorwerpen die in het koffiebonenreservoir worden gedaan, kunnen de machine beschadigen.

9 Plaats de deksel terug op het koffiebonenreservoir.

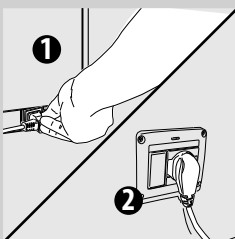

10 Steek de stekker in het contact aan de achterkant van de machine.

11 Steek de stekker aan het andere uiteinde van de voedingskabel in een stopcontact met de juiste spanning.

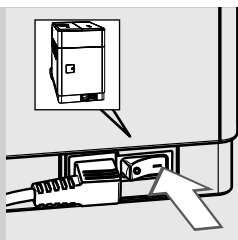

12 Zet de hoofdschakelaar op "I". De toets "⏻" knippert.

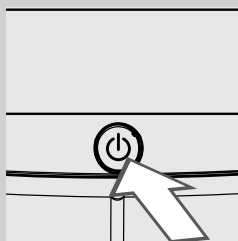

13 Druk op de toets "⏻" om de machine aan te zetten.

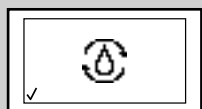

Geel

14 Het bedieningspaneel geeft aan dat het nodig is om het circuit te vullen.

Demomodus functie

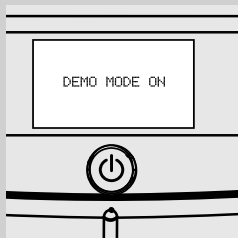

De machine is voorzien van een programma om de werking te simuleren. Door de toets "⏻" voor meer dan 8 seconden ingedrukt te houden, gaat de machine in het demo programma. Schakel de machine uit en weer in met de hoofdschakelaar om uit de functie te gaan.

EERSTE INSCHAKELING

Voor het eerste gebruik moet het volgende gebeuren:

- 1) het circuit moet gevuld worden;
- 2) de machine voert een automatische spoelcyclus/zelfreiniging uit;
- 3) er moet een handmatige spoelcyclus gestart worden.

Het vullen van het circuit

Tijdens dit proces stroomt het verse water in het interne circuit van de machine en wordt de machine verwarmd. De handeling vergt enkele minuten.

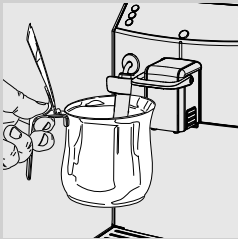

- 1 Zet een kannetje onder de Klassieke Melkopschuimer.

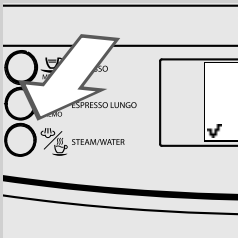

- 2 Druk op de toets "☕" om het vullen van het circuit te starten.



Geel

- 3 De balk onder het symbool geeft de voortgang weer. Na beëindiging van dit proces stopt de machine automatisch de afgifte.



Geel

- 4 Nu geeft het bedieningspaneel het symbool voor de verwarming van de machine weer.

Automatische spoelcyclus/zelfreiniging

Nadat de machine is opgewarmd, zal deze een automatische spoelcyclus/zelfreiniging van de interne circuits met vers water uitvoeren. Deze handeling vergt minder dan een minuut.

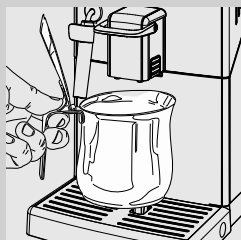

- 5** Zet een kannetje onder de koffietuit om de kleine hoeveelheid water die eruit komt op te vangen.



Geel

- 6** De machine voert een automatische spoelcyclus uit. Wacht totdat de cyclus automatisch eindigt.



Opmerking:

Indien nodig kan de cyclus onderbroken worden door op de toets "☰" te drukken.

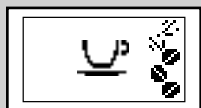

Groen

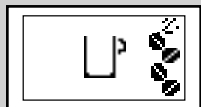

Groen

- 7** Wanneer de bovenstaande handelingen zijn beëindigd, geeft de machine het hiernaast afgebeelde display weer. Nu kan de handmatige spoelcyclus worden uitgevoerd.

Handmatige spoelcyclus

Tijdens dit proces wordt de cyclus voor de koffieafgifte geactiveerd en stroomt het verse water door het stoom/heet water circuit. De handeling vergt enkele minuten.



- 1** Zet een kannetje onder de koffietuit.



Groen

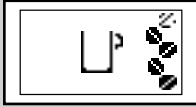

Groen



Groen

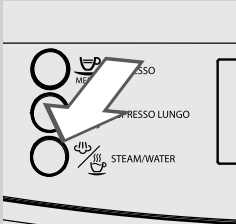
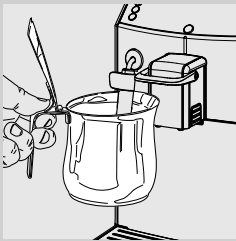

Groen

2 Controleer of de machine het hiernaast afgebeelde display weergeeft.

3 Selecteer de functie voor het maken van voorgemalen koffie door op de toets "☕" te drukken. De machine geeft het hiernaast afgebeelde display weer.



Opmerking:

Voeg geen voorgemalen koffie toe in het vak.

4 Controleer of de hendel in de "ESPRESSO" stand staat. Druk op de toets "MEMO". De machine begint met water uit de koffietuit te verstrekken.

5 Leeg het kannetje na beëindiging van de afgifte. Herhaal twee keer de handelingen van stap 1 tot stap 4; ga vervolgens verder met stap 6.

6 Zet een kannetje onder de Klassieke Melkopschuimer.

7 Druk op de toets "☕" totdat het display het volgende symbool weergeeft.

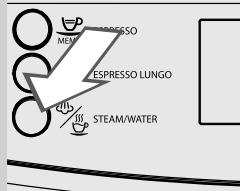

8 Druk op de toets "☕" om de afgifte van heet water te starten.



Rood

9 Verstrek water totdat het symbool voor "geen water" wordt weergegeven.



Opmerking:

Indien nodig kan de cyclus onderbroken worden door op de toets "☕" te drukken.

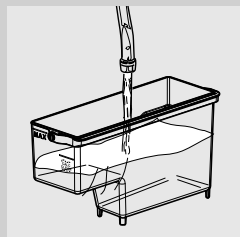

10 Vul tenslotte het waterreservoir opnieuw tot het MAX niveau.

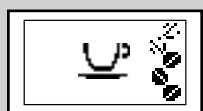

Groen

11 Nu kunt u koffie zetten.
Het links afgebeelde display wordt weergegeven.

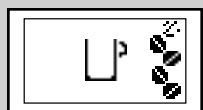

Groen



Opmerking:

De automatische spoel-/zelfreinigingscyclus wordt opgestart wanneer de machine langer dan 15 minuten in stand-by staat of uitgeschakeld is. Wanneer de machine gedurende twee of meer weken niet is gebruikt, moet er ook een handmatige spoelcyclus worden gestart. Na beëindiging van de cyclus kan er koffie worden gezet.

METING EN PROGRAMMERING VAN DE WATERHARDHEID

De meting van de waterhardheid is erg belangrijk om de frequentie voor de ontkalking van de machine te bepalen en voor de installatie van het waterfilter "INTENZA+" (raadpleeg het volgende hoofdstuk voor nadere details over het waterfilter).

Voor de meting van de waterhardheid moeten de volgende aanwijzingen worden nageleefd:

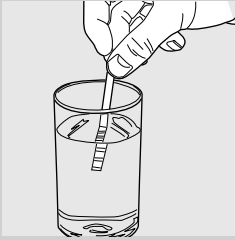

- 1 Dompel de teststrip voor de waterhardheid (meegeleverd met de machine) gedurende 1 seconde in het water.



Opmerking:

De teststrip kan maar voor één meting gebruikt worden.

- 2 Wacht een minuut.

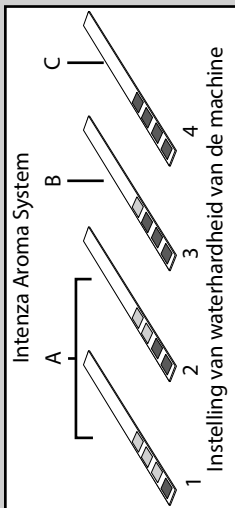

- 3 Controleer hoeveel vierkantjes rood worden en raadpleeg vervolgens de tabel.



Opmerking:

De nummers op de teststrip komen overeen met de instellingen voor de afstelling van de waterhardheid.

Om precies te zijn:

- 1 = 1 (zeer zacht water)
- 2 = 2 (zacht water)
- 3 = 3 (hard water)
- 4 = 4 (zeer hard water)

De letters komen overeen met de tekenjes die zich aan de basis van het waterfilter "INTENZA+" bevinden (zie volgende hoofdstuk).



Geel

- 4 Druk op de toets "☰" en doorloop de opties door op de toets "☷" te drukken totdat het symbool hiernaast wordt weergegeven. Druk op de toets "☞" om in de functie te gaan.



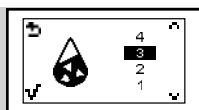

Opmerking:

De machine wordt geleverd met een standaard instelling voor de waterhardheid die overeenkomt met de meeste soorten water.



Geel

5 Druk op de toets " " om de waarde te vermeerderen en op de toets " " om de waarde te verminderen.

6 Druk op de toets " " om de instelling te bevestigen.



Geel

7 Druk op de toets " " om het programmeringsmenu te verlaten.

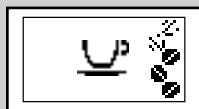

Groen

8 De machine geeft het display hiernaast weer en is klaar om koffie te zetten.

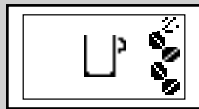

Groen

WATERFILTER "INTENZA+"

Het wordt aangeraden om het waterfilter "INTENZA+" te installeren, die de vorming van kalkaanslag in de machine beperkt en die een sterker aroma aan uw koffie geeft.



Het waterfilter "INTENZA+" wordt los verkocht. Voor nadere details, raadpleeg de pagina betreffende de onderhoudsproducten in deze gebruiksaanwijzing.

Water is een heel belangrijk bestanddeel bij het zetten van koffie: daarom is het heel belangrijk dit altijd professioneel te filtreren. Het waterfilter "INTENZA+" kan de vorming van mineraalafzettingen voorkomen, waardoor de kwaliteit van het water wordt verbeterd.

Installatie waterfilter "INTENZA+"

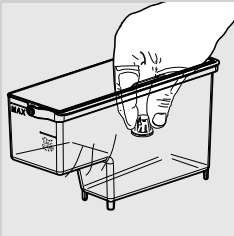

- 1 Verwijder het witte filtertje dat zich in het waterreservoir bevindt en bewaar het op een droge plaats.



- 2 Haal het waterfilter "INTENZA+" uit de verpakking en dompel het in verticale positie (met de opening naar boven) in koud water en druk zachtjes op de zijkanten om de luchtbelletjes er uit te laten.

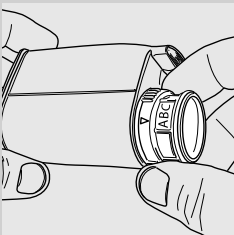

- 3 Stel het waterfilter "INTENZA+" in volgens de uitgevoerde metingen (zie vorige hoofdstuk) en zoals gespecificeerd aan de basis van het filter:
 A = zacht water – komt overeen met 1 of 2 op de teststrip
 B = hard water (standaard) – komt overeen met 3 op de teststrip
 C = zeer hard water – komt overeen met 4 op de teststrip

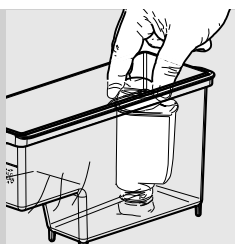

4 Plaats het waterfilter "INTENZA+" in het lege waterreservoir. Duw het zo ver mogelijk naar beneden.

5 Vul het waterreservoir met vers water en plaats het terug in de machine.

6 Gebruik de heet water functie om de machine water te laten verstrekken uit het reservoir (zie hoofdstuk "Afgifte van heet water").

7 Vul het waterreservoir opnieuw.

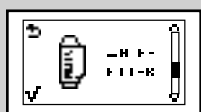

Geel

8 Druk op de "☰" toets en doorloop de opties door op de "☰" toets te drukken totdat het display hiernaast wordt weergegeven.



Geel

9 Druk op de toets "☰" om in de functie te gaan.



Geel

10 Druk op de toets "☰" om "ON" te selecteren, druk vervolgens op de toets "☰" om te bevestigen.



Geel

11 Druk op de toets "☰" om de programmering te verlaten.

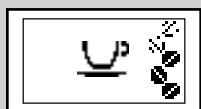

Groen

12 De machine geeft het display hiernaast weer en is klaar om koffie te zetten.

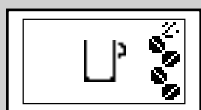

Groen

Op deze manier is de machine geprogrammeerd om de gebruiker te informeren dat het nodig is het waterfilter "INTENZA+" te vervangen.

Vervanging van het waterfilter "INTENZA+"



Geel

Wanneer het nodig is het waterfilter "INTENZA+" te vervangen, wordt het symbool hiernaast weergegeven.

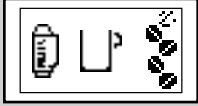

Geel

1 Voer de vervanging van het waterfilter "INTENZA+" uit zoals beschreven in het voorgaande hoofdstuk.



Geel

2 Druk op de toets "≡" en doorloop de opties door op de toets "≡" te drukken totdat het symbool hiernaast wordt weergegeven.



Geel

3 Druk op de toets "☞" om in de functie te gaan.



Geel

4 Selecteer de optie "RESET" door op de toets "≡" te drukken. Druk op de toets "☞" om te bevestigen.



Geel

5 Druk op de toets "MEMO" om de programmering te verlaten.

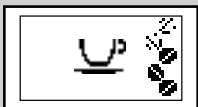

Groen

6 De machine geeft het display hiernaast weer en is klaar om koffie te zetten.

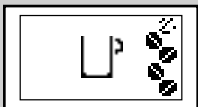

Groen

De machine is nu geprogrammeerd om een nieuw waterfilter "INTENZA+" te gebruiken.



Geel

**Opmerking:**

Wanneer het waterfilter "INTENZA+" al is geïnstalleerd en u deze wilt verwijderen zonder het te vervangen, selecteer dan de optie "OFF".

Als het waterfilter "INTENZA+" niet aanwezig is, moet het eerder verwijderde witte filtertje in het reservoir terug worden geplaatst.

INSTELLINGEN

Met de machine kunnen er enkele instellingen worden uitgevoerd om de lekkerste koffie te zetten.

CoffeeSwitch - Keuzehendel "ESPRESSO" of "COFFEE"

Dankzij de innovatieve technologie CoffeeSwitch kan de machine twee soorten koffie zetten door de afgiftedruk te variëren met een eenvoudig te gebruiken hendel.

U kunt de druk verhogen voor een perfecte espresso of de druk verlagen voor een heerlijke normale koffie (Classic Coffee).

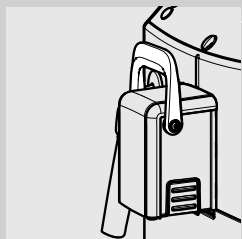
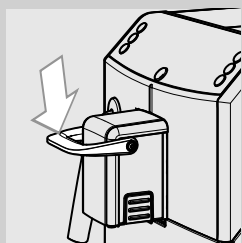

De hendel moet, zoals hierna beschreven, in de juiste stand gedraaid worden voordat er een drank gemaakt wordt.



1 Draai de hendel naar beneden om de "ESPRESSO" functie te selecteren.

In deze stand kan er een espresso gemaakt worden door op de toets "☺"
of een espresso lungo door op de toets "☺ MEMO" te drukken.

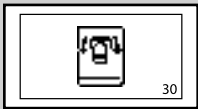

Rood



Rood

Opmerking:

Indien er een espresso of een espresso lungo geselecteerd wordt, terwijl de hendel in de verkeerde stand staat, worden de symbolen hiernaast weergegeven, die eraan helpen herinneren om de hendel binnen 30 seconden in de juiste stand te zetten om de afgifte te voltooien. Indien de hendel niet in de juiste stand gedraaid wordt binnen de aangegeven tijd, zal de machine de geselecteerde koffie niet maken.

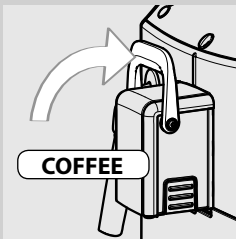

2 Draai de hendel naar boven om de "COFFEE" functie te selecteren.

In deze stand kan er een normale koffie (Classic Coffee) gemaakt worden door op de toets "☺ MEMO" te drukken.

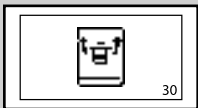

Rood



Rood

Opmerking:

Indien er een normale koffie (Classic Coffee) geselecteerd wordt, terwijl de hendel in de verkeerde stand staat, worden de symbolen hiernaast weergegeven, die eraan helpen herinneren om de hendel binnen 30 seconden in de juiste stand te zetten om de afgifte te voltooien. Indien de hendel niet in de juiste stand gedraaid wordt binnen de aangegeven tijd, zal de machine de geselecteerde koffie niet maken.

Saeco Adapting System

Koffie is een natuurlijk product en haar eigenschappen kunnen veranderen afhankelijk van de afkomst, de melange en de branding. De machine is voorzien van een zelf-regulerend systeem dat het mogelijk maakt om alle soorten koffiebonen te gebruiken die in de handel verkrijgbaar zijn, behalve ongebrande, gekarameliseerde of gearomatiseerde koffiebonen. De machine stelt zich zelf automatisch in na het maken van enkele kopjes koffie om de koffie-extractie te optimaliseren.

De keramische koffiemolen instellen

De keramische koffiemolens garanderen altijd een perfecte maalfijnheid en een speciale korrelgrootte voor elke koffiespecialiteit. Deze technologie zorgt voor het totale behoud van het aroma waardoor in elk kopje een heerlijke koffie wordt gegarandeerd.



Let op:

De keramische koffiemolen bevat bewegende onderdelen die gevaarlijk kunnen zijn. Het is dus verboden er vingers of andere voorwerpen in te steken. Stel de keramische koffiemolen alleen in met de sleutel voor de instelling van de maalfijnheid.

De keramische maalelementen kunnen afgesteld worden om de maalfijnheid van de koffie aan te passen aan uw persoonlijke smaak.



Let op:

Het is alleen mogelijk de instellingen van de koffiemolen aan te passen als de machine koffiebonen aan het malen is.



1 Controleer of de hendel in de "ESPRESSO" stand staat.

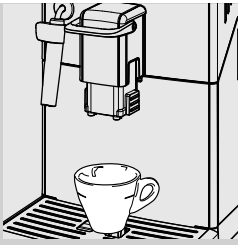

- 2** Plaats een kopje onder de koffietuit.
Druk op de toets "MEMO" om een espresso te zetten.

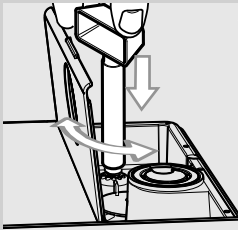

- 3** Terwijl de machine bezig is met malen, druk en draai de regelknop voor de instelling van de maalfijnheid in het koffiebonenreservoir één klik per keer. Gebruik de speciale meegeleverde sleutel voor de instelling van de koffiemolen. Het verschil in smaak is pas merkbaar na het maken van 2-3 kopjes koffie.

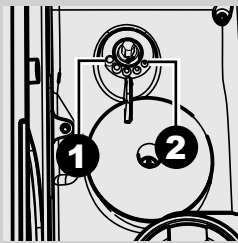

- 4** De referentietekens aan de binnenkant van het koffiebonenreservoir geven de ingestelde maalfijnheid aan. Het is mogelijk 5 verschillende maalfijnheden in te stellen tussen stand 1 (●) voor een grove maling en een mildere smaak en stand 2 (◐) voor een fijne maling met een sterkere smaak. Indien de koffie waterig is of er langzaam uitstroomt, dient de instelling van de koffiemolen gewijzigd te worden.

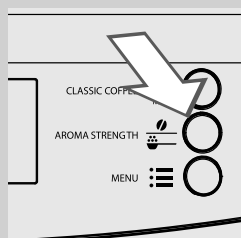

Afstelling van het aroma (koffiesterkte)

Kies uw favoriete koffiemelange en stel de hoeveelheid te malen koffie in op basis van uw persoonlijke smaak. Het is ook mogelijk de functie voor voorgemalen koffie te selecteren.



Opmerking:

De keuze moet worden gemaakt voordat de koffie wordt gekozen.

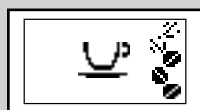

Groen

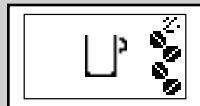

Groen

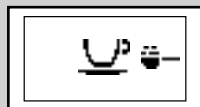

Groen



Groen

Door op de toets "☕" te drukken, zijn er vijf selecties mogelijk. Bij elke druk op de toets wordt het aroma aangepast al naar gelang de gekozen hoeveelheid:

☕☕☕☕☕ = extra mild aroma

☕☕☕☕☕ = mild aroma

☕☕☕☕☕ = normaal aroma

☕☕☕☕☕ = sterk aroma

☕☕☕☕☕ = extra sterk aroma

☕☕☕☕☕ = voorgemalen koffie

Afstelling koffietuit

De koffietuit is in hoogte verstelbaar, zodat deze beter aangepast kan worden aan de afmetingen van de te gebruiken kopjes.

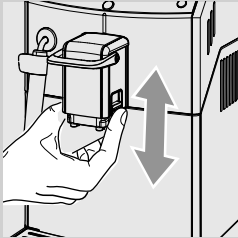

Om de afstelling uit te voeren, moet de koffietuit handmatig worden verhoogd of verlaagd met de vingers, zoals weergegeven op de afbeelding.

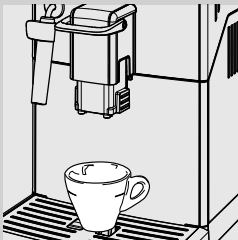

De aangeraden standen zijn:
Voor het gebruik van kleine kopjes;

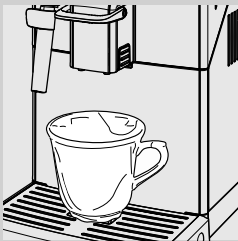

Voor het gebruik van grote bekers.



Onder de koffietuit kunnen twee kopjes worden geplaatst om tegelijkertijd twee kopjes espresso of espresso lungo te zetten.

Instelling hoeveelheid koffie per kopje

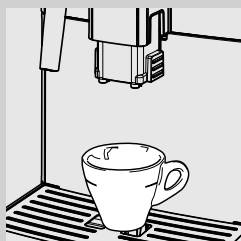



Groen

- 1 Plaats een kopje onder de koffietuit.

- 2 Houd de toets "", "", of "", ingedrukt tot het symbool "MEMO" wordt weergegeven. Laat de toets los. De machine is bezig met programmeren en start de afgifte van het geselecteerde product.

Opmerking:

Het is mogelijk de programmering te verlaten door op de toets "" te drukken zodra "" wordt weergegeven. In dat geval wordt de hoeveelheid product niet opgeslagen.



Groen

- 3 Vanaf het moment dat het symbool "" linksonder in de hoek van het display wordt weergegeven, is het mogelijk het product op te slaan.

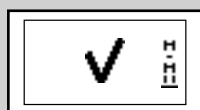



Groen

- 4 Druk op de toets "", zodra de gewenste hoeveelheid koffie is bereikt. Nu wordt het hiernaast afgebeelde symbool weergegeven.

Opmerking:

Dit symbool wordt ook getoond wanneer de maximaal programmeerbare hoeveelheid wordt bereikt.

De eerder gekozen toets "", "", of "", is nu geprogrammeerd; bij elke druk op de toets zal de machine de zojuist geprogrammeerde hoeveelheid product maken.

Opmerking:

De afbeeldingen komen overeen met de programmering van de toets "".

ESPRESSO EN ESPRESSO LUNGO ZETTEN

Controleer voordat u koffie gaat maken of er geen meldingen zijn op het bedieningspaneel en of het waterreservoir en het koffiebonenreservoir vol zijn.

Espresso en espresso lungo zetten met koffiebonen

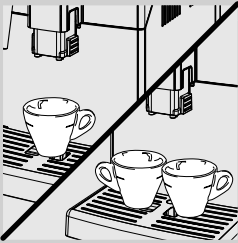

- 1 Plaats 1 of 2 kopjes onder de koffietuit.



- 2 Draai de hendel naar beneden om de "ESPRESSO" functie te selecteren.

- 3 Om een espresso of een espresso lungo te zetten, druk op de toets "☕" om het gewenste aroma te selecteren.

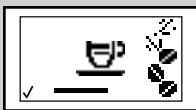

Groen

- 4 Druk op de toets "☕" voor een espresso of op de toets "☕" voor een espresso lungo.

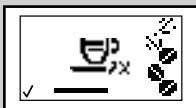

Groen

- 5 Om twee kopjes espresso of twee kopjes espresso lungo te zetten, druk tweemaal achterelkaar op de gewenste toets. Het hiernaast afgebeelde symbool wordt weergegeven.

Opmerking:

In deze werkingsstand maalt en doseert de machine automatisch de juiste hoeveelheid koffie. Het zetten van twee espresso's of twee kopjes espresso lungo vereist twee maalcycli en twee afgiftecycli, die de machine automatisch uitvoert.

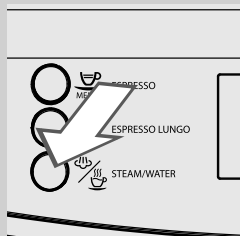

6 Na de voorinfusiecyclus begint de koffie uit de koffietuit te stromen.

7 De koffieafgifte zal automatisch stoppen wanneer het ingestelde niveau is bereikt; het blijft echter mogelijk om de koffieafgifte eerder te onderbreken door op de toets "☺" te drukken.

Espresso en espresso lungo zetten met voorgemalen koffie

Deze functie biedt de mogelijkheid om voorgemalen koffie te gebruiken.

Met de functie voorgemalen koffie kan men slechts één koffie per keer zetten.



1 Draai de hendel naar beneden om de "ESPRESSO" functie te selecteren.

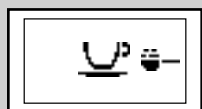

Groen

2 Druk op de toets "☺" om de functie voor voorgemalen koffie te selecteren.

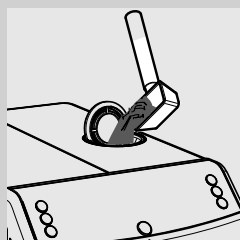

3 Til de deksel van het betreffende reservoir op en voeg een afgestreeken maatlepel voorgemalen koffie toe.

Gebruik alleen de met de machine meegeleverde maatlepel, sluit vervolgens de deksel van het vak voor voorgemalen koffie.



Let op:

Doe alleen voorgemalen koffie in het vak voor voorgemalen koffie. Het gebruik van andere producten en voorwerpen kan ernstige schade aan de machine veroorzaken. Deze schade valt niet onder de garantie.

4 Druk op de toets "MEMO" voor een espresso of op de toets "MEMO" voor een espresso lungo. De afgiftecyclus wordt gestart.

5 Na de voorinfusiecyclus begint de koffie uit de koffietuit te stromen.

6 De koffieafgifte zal automatisch stoppen wanneer het ingestelde niveau is bereikt; het blijft echter mogelijk om de koffieafgifte eerder te onderbreken door op de toets "MEMO" te drukken.

Na de afgifte keert de machine terug naar het hoofdmenu.

Om nog een koffie te zetten met voorgemalen koffie, moeten de zojuist beschreven handelingen herhaald worden.



Opmerking:

Als er in het vak voor voorgemalen koffie geen voorgemalen koffie is gedaan, zal alleen water worden verstrekt.

Als de dosis te groot is of als er 2 of meerdere maatlepels met koffie in worden gedaan, zal de machine geen koffie maken en zal de gemalen koffie in de koffiediklade worden gelegd.

NORMALE KOFFIE (CLASSIC COFFEE) ZETTEN

Controleer voordat u koffie gaat maken of er geen meldingen zijn op het bedieningspaneel en of het waterreservoir en het koffiebonenreservoir vol zijn.

Normale koffie (classic coffee) zetten met koffiebonen



1 Plaats een groot kopje onder de koffietuit.

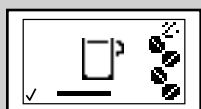
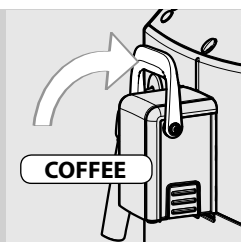

Groen

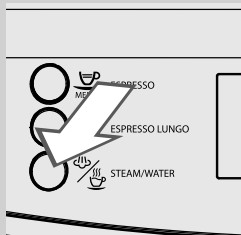

- 2** Draai de hendel naar boven om de "COFFEE" functie te selecteren.
- 3** Om de drank te zetten, druk op de toets "☑" om het gewenste aroma te selecteren.

- 4** Om een kopje normale koffie (Classic Coffee) te zetten, druk eenmaal op de toets "☑". Het hiernaast afgebeelde symbool wordt weergegeven.



Opmerking:

In deze werkingsstand maalt en doseert de machine automatisch de juiste hoeveelheid koffie.

- 5** De afgifte van de drank zal automatisch stoppen wanneer het ingestelde niveau is bereikt; om de afgifte eerder te onderbreken, moet op de toets "☑" worden gedrukt.

Normale koffie (classic coffee) zetten met voorgemalen koffie

Deze functie biedt de mogelijkheid om voorgemalen koffie te gebruiken.

Met de functie voorgemalen koffie kan men slechts één drank per keer maken.

- 1** Draai de hendel naar boven om de "COFFEE" functie te selecteren.

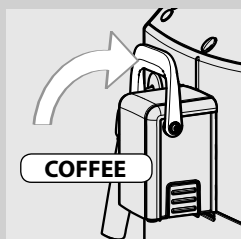



Groen

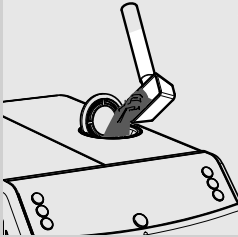

2 Druk op de toets "" om de functie voor voorgemalen koffie te selecteren.

3 Til de deksel van het betreffende reservoir op en voeg een afgestreken maatlepel voorgemalen koffie toe. Gebruik alleen de met de machine meegeleverde maatlepel, sluit vervolgens de deksel van het vak voor voorgemalen koffie.



Let op:

Doe alleen voorgemalen koffie in het vak voor voorgemalen koffie. Het gebruik van andere producten en voorwerpen kan ernstige schade aan de machine veroorzaken. Deze schade valt niet onder de garantie.

4 Druk op de toets "" voor een normale koffie (Classic Coffee). De afgiftecyclus wordt gestart.

5 De koffieafgifte zal automatisch stoppen wanneer het ingestelde niveau is bereikt; om de koffieafgifte eerder te onderbreken moet op de toets "" worden gedrukt.

Na de afgifte keert de machine terug naar het hoofdmenu.

Om nog een koffie te zetten met voorgemalen koffie, moeten de zojuist beschreven handelingen herhaald worden.



Opmerking:

Als er in het vak voor voorgemalen koffie geen voorgemalen koffie is gedaan, zal alleen water worden verstrekt.

Als er meerdere maatlepels met koffie in worden gedaan, zal de machine geen koffie maken en zal de gemalen koffie in de koffiediklade worden gelegd.

MELK OPSCHUIMEN OM EEN CAPPUCCINO TE BEREIDEN

Melk opschuimen

**Let op:**

Gevaar voor brandwonden! Aan het begin van de afgifte kan er wat heet water vrijkomen. De Klassieke Melkopschuimer kan erg warm worden. Vermijd direct contact met de handen. Gebruik alleen de speciale beschermende handgreep.

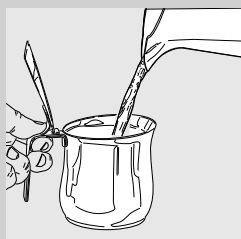

- 1 Vul een kannetje voor 1/3 met koude melk.

**Opmerking:**

Gebruik koude melk (~5°C / 41°F) met een proteïnegehalte van ten minste 3% om een cappuccino van goede kwaliteit te krijgen. Men kan naar eigen keuze zowel volle als halfvolle melk, sojamelk of lactosevrije melk gebruiken.

**Opmerking:**

Als u stoom wilt afgeven bij het inschakelen van de machine of na de afgifte van een koffie, kan het voordat u begint nodig zijn het nog in het circuit aanwezige water af te geven. Om dat te doen, druk op de toets "☕", de toets "☰" en vervolgens op de toets "☕" om enkele seconden stoom af te geven. Druk vervolgens op de toets "☕" om de afgifte te stoppen en verder te gaan met stap 2.

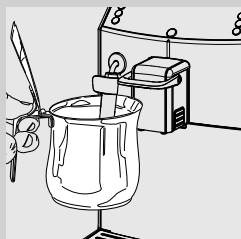

- 2 Steek de Klassieke Melkopschuimer in de melk.



Groen



Groen





Groen



Groen

3 Druk op de toets " tot dat het display het volgende symbool weer-geeft.

4 Druk op de toets " tot dat het display het volgende symbool weer-geeft.

5 Druk op de toets " om de stoomafgifte te starten.

6 De machine heeft een voorverwarmingstijd nodig; gedurende deze fase wordt het symbool hiernaast weergegeven.

7 Schuim de melk op door met het kannetje kleine ronddraaiende bewe-gingen omhoog en omlaag te maken.

8 Wanneer het melkschuim de gewenste dikte heeft bereikt, druk dan op de toets " om de stoomafgifte te stoppen.

 **Opmerking:**

Het duurt enkele seconden voordat de machine de afgifte van stoom compleet stopt.

 **Opmerking:**

De afgifte van stoom wordt na 3 minuten onderbroken. Druk op de toets " voor een nieuwe stoomafgifte.

! **Waarschuwing:**

Elke keer na het opschuimen van melk, dient men een kleine hoeveelheid heet water te verstrekken. Verwijder het buitenste gedeelte van de Klassieke Melkopschuimer en was het met lauw water af.

☰ **Opmerking:**

Na de stoomafgifte kan men meteen verder gaan met de afgifte van een espresso of heet water.

Een cappuccino zetten

Plaats voor het zetten van een cappuccino het kopje met de opgeschuimde melk onder de koffietuit en zet een espresso.

AFGIFTE VAN HEET WATER**⚠** **Let op:**

Gevaar voor brandwonden! Aan het begin van de afgifte kan er wat heet water vrijkomen. De Klassieke Melkopschuimer kan erg heet worden: vermijd direct contact met de handen. Gebruik alleen de speciale beschermende handgreep.

Controleer voor het afgeven van heet water of de machine klaar is voor gebruik en of het waterreservoir vol is.

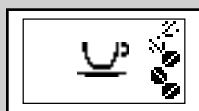

Groen

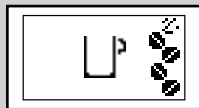

Groen

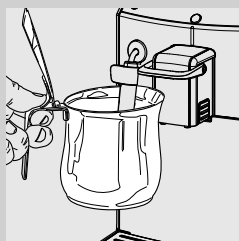

1 Zet een kannetje onder de Klassieke Melkopschuimer.



Groen

2 Druk op de toets " tot dat het display het volgende symbool weergeeft.

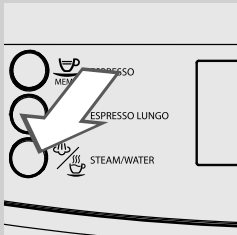

Groen

3 Druk op de toets " om de afgifte van heet water te starten.

4 De machine heeft een voorverwarmingstijd nodig; gedurende deze fase wordt het symbool hiernaast weergegeven.



Groen

5 Verstrek de gewenste hoeveelheid heet water. Om de afgifte van heet water te beëindigen, druk op de toets "".

REINIGING EN ONDERHOUD**Dagelijkse reiniging van de machine****Waarschuwing:**

Het op tijd reinigen en onderhouden van de machine is fundamenteel om de levenscyclus ervan te verlengen. Uw machine is continu blootgesteld aan vocht, koffie en kalk!

Dit hoofdstuk beschrijft gedetailleerd welke handelingen met welke frequentie moeten worden verricht. Als dit niet gebeurt, zal de machine ophouden goed te werken. Dit soort reparaties vallen NIET onder de garantie.

**Opmerking:**

- Gebruik voor de reiniging van het apparaat een zachte doek die met water is bevochtigd.
- Alleen het kopjesrooster kan in de afwasmachine gewassen worden. Alle andere onderdelen moeten met lauw water afgewassen worden.
- Dompel de machine niet in water onder.
- Gebruik geen alcohol, oplosmiddelen en/of schuurmiddelen om de machine te reinigen.
- Droog de machine en/of zijn onderdelen niet in de magnetron en/of in een traditionele oven.

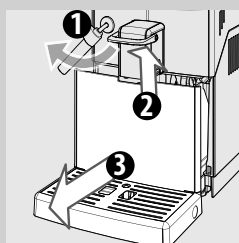

- 1** Maak de koffiediklade en het lekbakje dagelijks leeg en reinig ze terwijl de machine aan is.

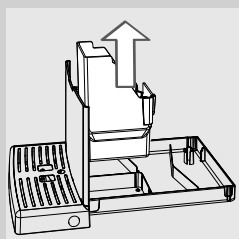

- 2** Verwijder de koffiediklade en leeg het.

- 3** Maak het lekbakje leeg en was het af.

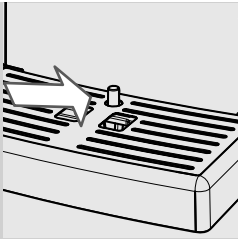

Opmerking:

Leeg het lekbakje ook wanneer de indicator lekbakje vol omhoog staat.

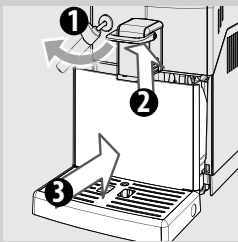

4 Plaats de koffiediklade terug in het lekbakje en plaats het lekbakje terug in de machine.

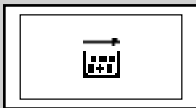

Rood



Opmerking:

Indien deze handelingen uitgevoerd worden terwijl de machine uit is, zal de machine bij het opnieuw inschakelen het alarm niet resetten.



Opmerking:

Andere onderhoudswerkzaamheden mogen alleen worden uitgevoerd wanneer de machine uit is en van het elektriciteitsnet afgekoppeld is.

Wekelijkse reiniging van de machine

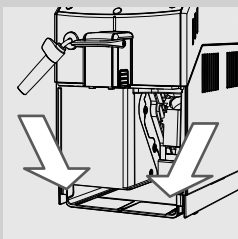

1 Reinig de binnenkant van het lekbakje.

Reiniging van het waterreservoir

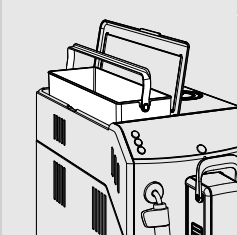

- 1** Verwijder het witte filtertje of het waterfilter "INTENZA+" (indien aanwezig) uit het reservoir en was het met vers water.
- 2** Plaats het witte filtertje of het waterfilter "INTENZA+" (indien aanwezig) weer terug op zijn plaats door er zachtjes op te drukken en het tegelijkertijd iets te draaien.
- 3** Vul het waterreservoir met vers water.

Dagelijkse reiniging van de Klassieke Melkopschuimer

Het is belangrijk de Klassieke Melkopschuimer dagelijks en na elk gebruik te reinigen om de hygiëne te behouden en de bereiding van melkschuim van perfecte consistentie te garanderen.

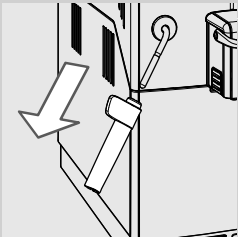

Elke keer na het opschuimen van melk, dient men een kleine hoeveelheid heet water te verstrekken.

Verwijder het buitenste gedeelte van de Klassieke Melkopschuimer en was het met lauw water af.

Wekelijkse reiniging van de Klassieke Melkopschuimer

De wekelijkse reiniging is veel grondiger, aangezien men alle onderdelen van de Klassieke Melkopschuimer moet demonteren.

Het is nodig de volgende reinigingshandelingen uit te voeren:

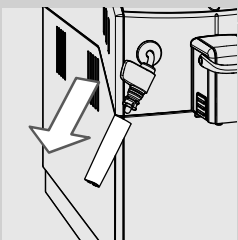

- 1** Verwijder de buitenkant van de Klassieke Melkopschuimer. Was het met lauw water af.

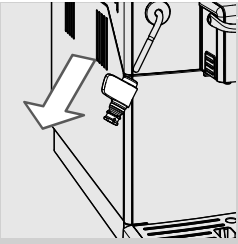

- 2** Schuif het bovenste gedeelte van de Klassieke Melkopschuimer van het stoom-/heetwaterpijpie af.
- 3** Was het bovenste gedeelte van de Klassieke Melkopschuimer met lauwwater.
- 4** Reinig het stoom-/heetwaterpijpie van de Klassieke Melkopschuimer met een vochtige doek om de melkresten te verwijderen.
- 5** Schuif het bovenste gedeelte weer terug op het stoom-/heetwaterpijpie (zorg ervoor dat dit er volledig opgeschoven is).
- 6** Monteer de buitenkant van de Klassieke Melkopschuimer er weer op.

Wekelijkse reiniging van de zetgroep

De zetgroep moet minstens eenmaal per week worden gereinigd.

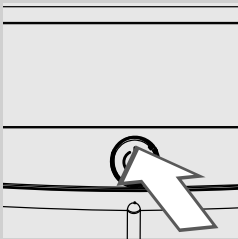

- 1** Zet de machine uit met de toets "⏻".
Wacht tot de toets "⏻" knippert en haal de stekker van de voedingskabel uit het stopcontact.

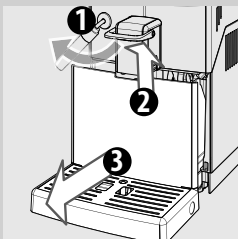

- 2** Verwijder het lekbakje en de koffiediklade.

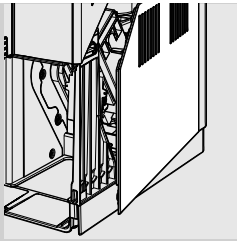

3 Open de servicedeur.

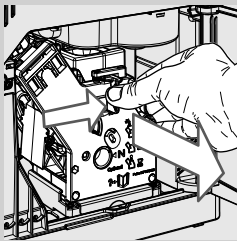

4 Om de zetgroep te verwijderen drukt u op de toets «PUSH» terwijl u aan het handvat trekt. Haal het er horizontaal uit zonder het te draaien.

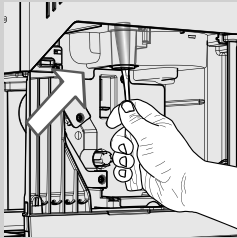

5 Reinig de koffieleiding grondig met het met de machine meegeleverde gereedschap voor de reiniging of met het handvat van een lepeltje. Let erop het gereedschap voor de reiniging erin te steken zoals getoond in de figuur.

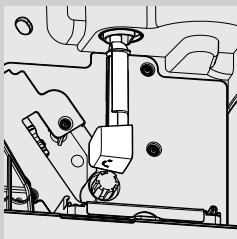

6 Verwijder de koffieopvanglade en was deze zorgvuldig af.

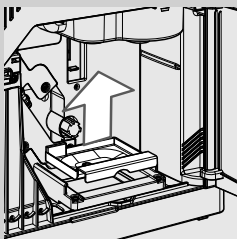

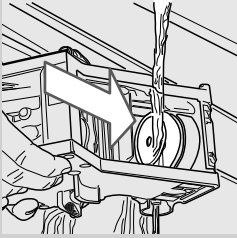

- 7** Was zorgvuldig de zetgroep met lauw water; was zorgvuldig het bovenste filter.

! **Waarschuwing:**
Gebruik geen schoonmaakmiddelen of zeep om de zetgroep te reinigen.

- 8** Laat de zetgroep in de open lucht drogen.

- 9** Reinig zorgvuldig de binnenkant van de machine met een zachte met water bevochtigde doek.

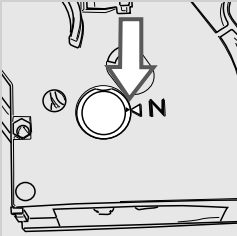

- 10** Zorg ervoor dat de zetgroep in de ruststand staat; de twee tekenjes moeten samenvallen. Is dat niet het geval, voer dan de handeling beschreven bij stap 11 uit.

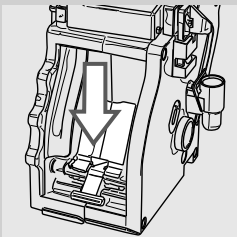

- 11** Druk voorzichtig de hendel naar beneden totdat het de basis van de zetgroep raakt en totdat de twee tekenjes aan de zijkant van de zetgroep samenvallen.

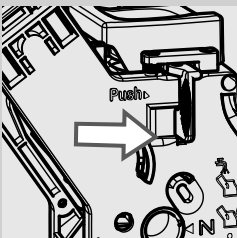

- 12** Druk krachtig op de knop "PUSH".

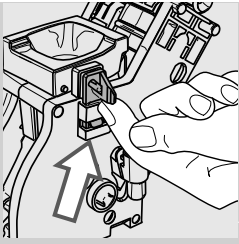

- 13** Zorg ervoor dat het haakje voor de blokkering van de zetgroep in de juiste stand staat. Wanneer deze nog in de lage stand staat, moet het omhoog worden gedruwd totdat het goed vasthaakt.

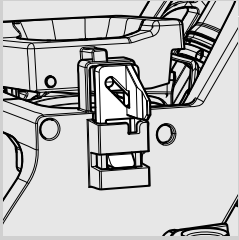

- 14** Breng de koffieopvanglade terug op zijn plaats en controleer of deze goed geplaatst is.



Opmerking:

Als de koffieopvanglade niet correct wordt geplaatst, dan is het mogelijk dat de zetgroep niet in de machine past.

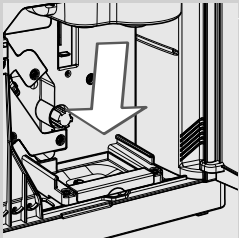

- 15** Plaats de zetgroep weer terug in de betreffende ruimte tot deze vastgekoppeld is zonder hierbij op de toets "PUSH" te drukken.

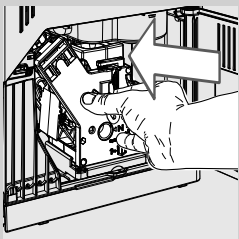

- 16** Plaats de koffiediklade samen met het lekbakje terug in de machine en sluit de servicedeur.

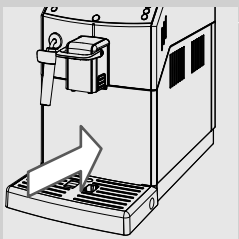

Maandlijks invetten van de zetgroep



Vet de zetgroep in na circa 500 kopjes of één keer per maand. Het vet kan afzonderlijk gekocht worden. Voor nadere details, raadpleeg de pagina betreffende de onderhoudsproducten in deze gebruiksaanwijzing.

! **Waarschuwing:**

Alvorens de zetgroep in te vetten, dient u deze met lauw water te reinigen en te laten drogen, zoals uitgelegd in het hoofdstuk "Wekelijkse reiniging van de zetgroep".

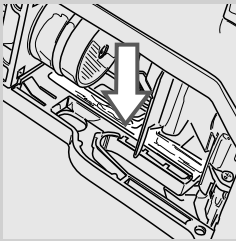

1 Breng het vet gelijkmatig aan op beide zijgeleiders.

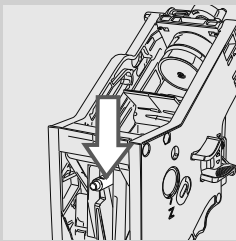
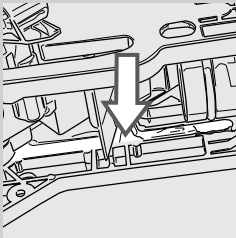

2 Vet ook de as in.

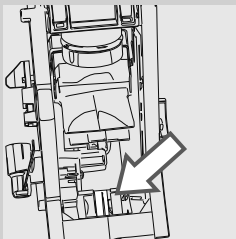

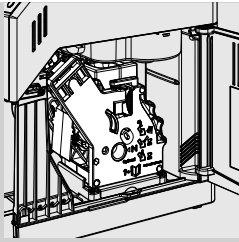

- 3 Plaats de zetgroep terug op de plek totdat deze vastklikt (zie hoofdstuk "Wekelijkse reiniging van de zetgroep").

- 4 Sluit de servicedeur en plaats het lekbakje en de koffiediklade.

Maandelijkse reiniging van de zetgroep met koffieolieverwijderingstabletten



Naast de wekelijkse reiniging wordt het aangeraden deze reinigingscyclus met de koffieolieverwijderingstabletten na circa 500 kopjes koffie of één keer per maand uit te voeren. Deze handeling maakt het onderhoudsproces van de zetgroep compleet.

De koffieolieverwijderingstabletten worden los verkocht. Voor nadere details, raadpleeg de pagina betreffende de onderhoudsproducten in deze gebruiksaanwijzing.

! Waarschuwing:

De koffieolieverwijderingstabletten zijn uitsluitend bestemd voor de reiniging en hebben geen ontkalkende werking. Gebruik voor de ontkalking het ontkalkingsmiddel van Saeco en volg de procedure zoals beschreven in het hoofdstuk "Ontkalking".

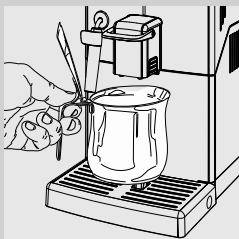

- 1 Zet een kannetje onder de koffietuit.

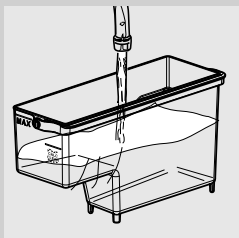

- 2 Vul de waterreservoir met warm water tot aan het niveau "MAX".

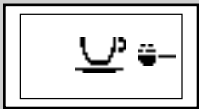
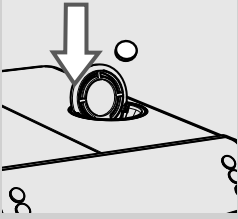

Groen

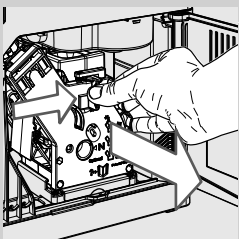
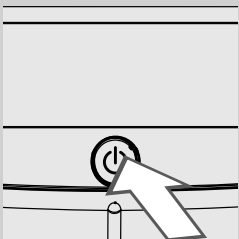
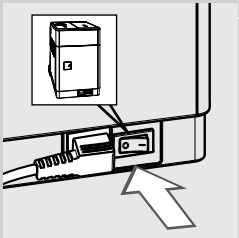

3 Doe een koffieolieverwijderingstablet in het vak voor voorgemalen koffie.

4 Druk op de toets "0" om de functie voor voorgemalen koffie te selecteren zonder voorgemalen koffie toe te voegen in het vak.

5 Draai de hendel naar beneden om de "ESPRESSO" functie te selecteren.

6 Druk op de toets "MEMO" om de koffieafgiftecyclus te starten.

7 Wacht tot de machine een half kopje water afgeeft.

8 Zet de hoofdschakelaar op de achterkant van de machine op stand "0".

9 Laat de oplossing circa 15 minuten inwerken. Gooi het afgegeven water weg.

10 Zet de hoofdschakelaar op de achterkant van de machine op stand "I". Om de machine in te schakelen, druk op de toets "I". Wacht tot het einde van de automatische speelcyclus.

11 Verwijder het lekbakje en de koffiediklade en open de servicedeur. Haal de zetgroep eruit.

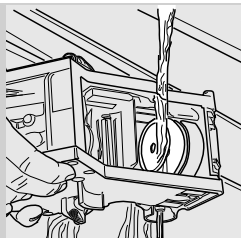

12 Was de zetgroep zorgvuldig met lauw water.

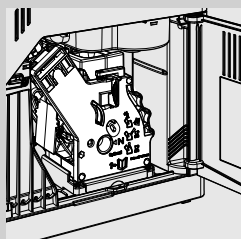

13 Plaats deze daarna terug totdat hij vastklikt (zie hoofdstuk "Wekelijkse reiniging van de zetgroep"). Plaats het lekbakje en de koffiediklade. Sluit de servicedeur.

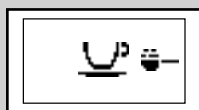

Groen

14 Druk op de toets "G" om de functie voor voorgeمالen koffie te selecteren zonder voorgeمالen koffie toe te voegen in het vak.

15 Druk op de toets "MEMO" om de koffieafgiftecyclus te starten.

16 Herhaal twee keer de handelingen vanaf stap 14 tot stap 15. Gooi het afgegeven water weg.

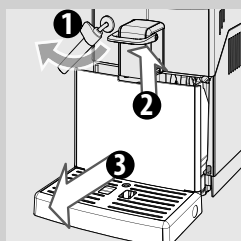

17 Voor de reiniging van het lekbakje, leg er een koffiëleverwijderingstabelt in en vul deze voor 2/3 met heet water. Laat de reinigungsoplossing voor ongeveer 30 minuten inwerken en spoel het vervolgens grondig.

Maandelijks reiniging van het koffiebonenreservoir

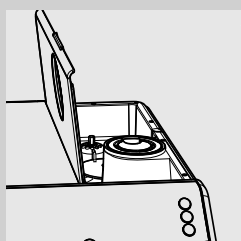

Reinig het koffiebonenreservoir een keer per maand wanneer het leeg is met een vochtige doek om de olieachtige stoffen te verwijderen. Vul het vervolgens opnieuw met koffiebonen.

ONTKALKING

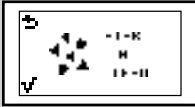

Geel

Wanneer het symbool "START CALC CLEAN" wordt weergegeven, is het nodig de ontkalking uit te voeren.

De ontkalkingscyclus duurt ongeveer 30 minuten.



Waarschuwing:

Wordt deze handeling niet uitgevoerd, zal uw machine ophouden met goed te werken; in dat geval valt de reparatie NIET onder de garantie.



Let op:

Gebruik alleen de ontkalkingsoplossing van Saeco die speciaal ontworpen is om de prestaties van de machine te optimaliseren. Het gebruik van andere producten kan schade aan de machine veroorzaken en resten in het water achterlaten.



De ontkalkingsoplossing van Saeco is los te koop.

Dit is verkrijgbaar in de Philips online winkel (indien beschikbaar in uw land) op het internetadres www.shop.philips.com/service, bij uw vertrouwde leverancier of bij de erkende reparateurs.



Let op:

Drink nooit de ontkalkingsoplossing en ook niet de tijdens de ontkalkingscyclus afgegeven vloeistof. Gebruik in geen geval azijn als ontkalkingsmiddel.



Opmerking:

Haal nooit de zetgroep tijdens het ontkalkingsproces uit de machine!

Vorbereidingsfase

Om de ontkalkingscyclus uit te voeren, moeten de volgende aanwijzingen worden nageleefd: Voordat men met de ontkalking begint:

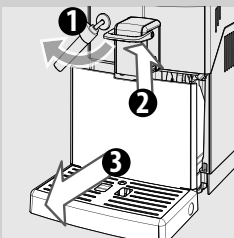

- 1** 1 - Duw de koffietuit omhoog;
- 2 - Draai de Klassieke Melkopschuimer;
- 3 - Verwijder het lekbakje en de koffiediklade, leeg ze en plaats ze weer terug.

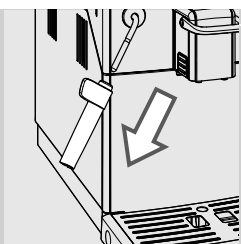

2 Haal de Klassieke Melkopschuimer van het stoom-/heetwaterpijpje.

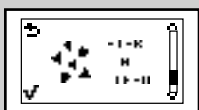

3 Druk op de toets "☰" totdat het display hiernaast wordt weergegeven.

4 Druk op de toets "☞" om de ontkalkingsfunctie te selecteren.

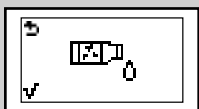

Opmerking:

Als de toets "☞" per ongeluk is ingedrukt, druk dan op de toets "☕" om het proces stoppen.

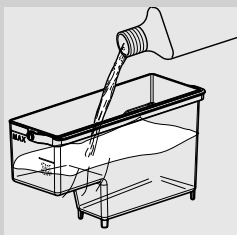

5 Haal het waterfilter "INTENZA+" (indien aanwezig) uit het waterreservoir en vervang deze door het originele witte filtertje.

6 Doe de gehele ontkalkingsoplossing in het waterreservoir. Vul vervolgens het reservoir met vers water tot het CALC CLEAN niveau.

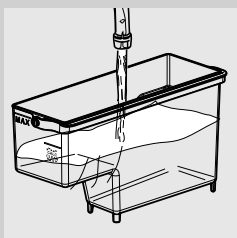

7 Plaats het waterreservoir terug in de machine.

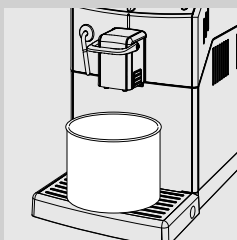

8 Plaats een grote kom (1,5 l) onder het stoom-/heetwaterpijpje en onder de koffietuit.

Ontkalkingsfase



Geel

9 Druk op de toets "☕" om de ontkalkingscyclus te starten.

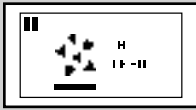

Geel

10 De machine begint de ontkalkingsoplossing met regelmatige tussenpozen gedurende circa 20 minuten te verstrekken. De balk op het bedieningspaneel geeft de voortgang van de cyclus aan.

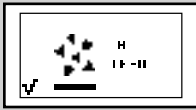

Geel

Opmerking:

De ontkalkingscyclus kan op pauze gezet worden door op de toets "☕" te drukken. Om de cyclus weer verder te laten gaan, druk op de toets "☕". Hierdoor kan men de kom legen of even weggaan.



Rood

11 Wanneer dit symbool wordt weergegeven, is het waterreservoir leeg.

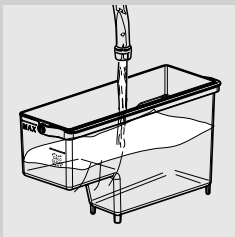

12 Haal het waterreservoir eruit, spoel het en vul het met vers water tot het CALC CLEAN niveau. Plaats het terug in de machine.

13 Leeg het lekbakje en de koffiediklade en plaats ze terug.



14 Leeg de kom en zet het terug onder het stoom-/heetwaterpijpje en de koffietuit.

Spoelfase

Geel

15 Druk op de toets " om de spoelcyclus te starten.

 **Opmerking:**

De spoelcyclus kan op pauze gezet worden door op de toets " te drukken. Om de cyclus weer verder te laten gaan, druk op de toets "". Hierdoor kan men de kom legen of even weggaan.



Groen

16 Wanneer het water dat nodig is voor de spoeling geheel is afgegeven, geeft de machine het symbool hiernaast weer. Druk op de toets " om de ontkalkingscyclus te verlaten.

 **Opmerking:**

Wanneer het waterreservoir niet tot het CALC CLEAN niveau gevuld wordt, kan de machine vragen een andere spoelcyclus uit te voeren. Vul het waterreservoir en plaats deze terug in de machine. Herhaal vanaf stap 15.



Geel

17 De machine warmt zich op en voert de automatische spoeling uit.

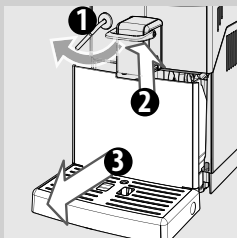

18 Verwijder de kom en leeg het.

19 Leeg het lekbakje en de koffiediklade en plaats ze terug.

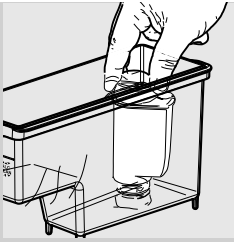

20 Verwijder het witte filtertje en plaats het waterfilter "INTENZA+" (indien aanwezig) terug in het waterreservoir; spoel het om en vul het met vers water tot het MAX niveau. Plaats het terug in de machine.

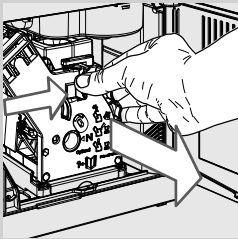

21 Was na de ontcalcingscyclus de zetgroep zoals staat beschreven in het hoofdstuk "Wekelijkse reiniging van de zetgroep".

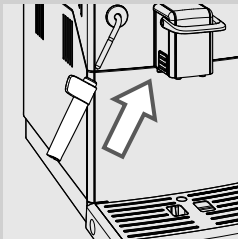

22 Plaats de Klassieke Melkopschuimer terug.

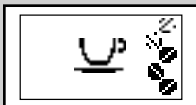

Groen

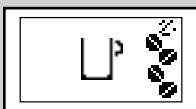

Groen

23 De machine is klaar voor het zetten van koffie.

Onderbreking van de ontkalkingscyclus

Wanneer men de ontkalkingscyclus heeft gestart, moet deze afgemaakt worden zonder de machine uit te zetten.

Wanneer de machine zou blokkeren, is het mogelijk om de cyclus te verlaten door op de on/off toets te drukken.

Leeg in dat geval het waterreservoir en spoel het zorgvuldig af en vul het tot het CALC CLEAN niveau.

Volg de aanwijzingen uit het hoofdstuk "Handmatige spoelcyclus" op voordat de afgifte van de dranken wordt gestart.

Wanneer de cyclus niet voltooid is, zal de machine blijven vragen de ontkalkingscyclus uit te voeren zodra daar de gelegenheid voor is.

PROGRAMMERING

Het is mogelijk de functies van de machine te personaliseren door in het programmeringsmenu te gaan.

De volgende parameters kunnen ingesteld worden

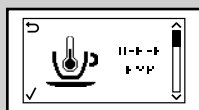

Geel

Koffietemperatuur

Met deze functie kan de schenktemperatuur van de koffie worden ingesteld.

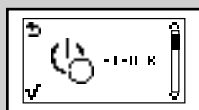

Geel

Timer (stand-by)

Met deze functie kan de tijd voor de overgang naar de Stand-by stand na de laatste afgifte worden ingesteld.

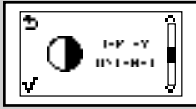

Geel

Contrast

Met deze functie kan het contrast van het display worden ingesteld om de weergave van de meldingen te optimaliseren.



Geel

Waterhardheid

Met deze functie kunnen de instellingen op basis van de waterhardheid in het gebied van de gebruiker worden ingesteld.

- 1 = zeer zacht water
- 2 = zacht water
- 3 = hard water
- 4 = zeer hard water

Zie voor nadere details het hoofdstuk "Meting en programmering van de waterhardheid".

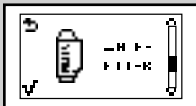

Geel

Waterfilter "INTENZA+"

Met deze functie kan het waterfilter "INTENZA+" worden beheerd. Zie voor nadere details het hoofdstuk over de behandeling van het filter.

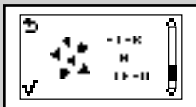

Geel

Ontkalkingscyclus

Met deze functie kan de ontkalkingscyclus worden uitgevoerd.



Geel

Fabrieksinstellingen

Met deze functie kunnen de fabrieksinstellingen opnieuw worden ingesteld.

De machine programmeren

Het voorbeeld toont hoe men de timer moet programmeren. Werk op dezelfde wijze voor de programmering van andere functies.

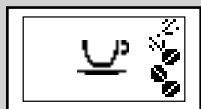

Groen

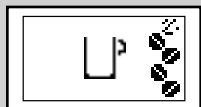

Groen

Men kan alleen toegang tot het programmeringsmenu verkrijgen wanneer de machine aan staat en het volgende display weergeeft.

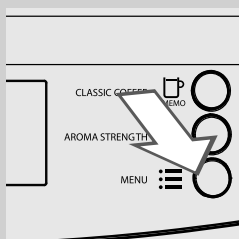

- 1 Druk op de toets "☰" om in de programmering te gaan.



Geel

- 2 Het hoofdscherm zal worden weergegeven.



Geel

- 3 Druk op de toets "☰" en doorloop de opties totdat de functie voor de timer wordt weergegeven.

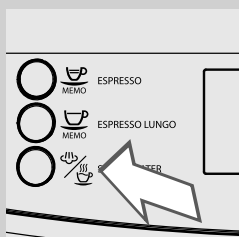

- 4 Druk op de toets "☰" om in de functie te gaan.

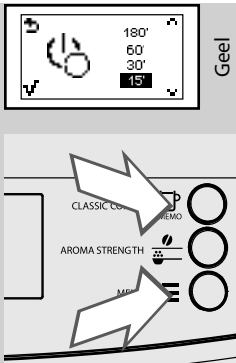

Geel

- 5 Druk op de toetsen "MEMO" en "☰" om de waarde van de functie te verhogen of te verlagen.

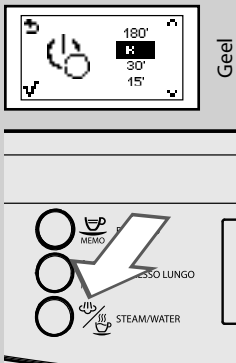

Geel

- 6 Wanneer de waarde is gewijzigd, druk op de toets "☑" om de wijziging te bevestigen.

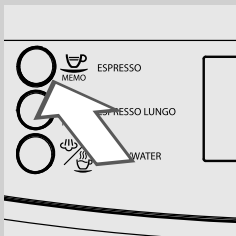

- 7 Druk op de toets "MEMO" om de programmering te verlaten.



Opmerking:

De machine verlaat automatisch de programmeerstand wanneer er gedurende 3 minuten geen toets wordt ingedrukt. De gewijzigde waarden die niet zijn bevestigd, worden niet opgeslagen.

BETEKENIS VAN DE SYMBOLEN OP HET DISPLAY

De machine is voorzien van een kleurensysteem dat de interpretatie van de displaymeldingen eenvoudiger maakt.
De kleurcode van de symbolen is gebaseerd op het verkeerslichtprincipe.

Gereedmeldingen (groen)

De machine is klaar voor de afgifte van de producten.

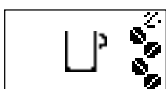

Machine is bezig met verwarmen voor de afgifte van dranken of heet water.



De machine is klaar voor de afgifte van voorgemalen koffie.

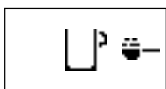
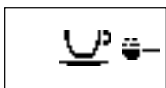

De machine is bezig met het zetten van een espresso.



De machine is bezig met het zetten van een espresso lungo.

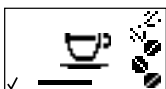

De machine is bezig met het zetten van een normale koffie (Classic Coffee).

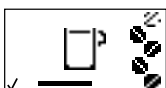

De machine is bezig met het zetten van twee espresso's.

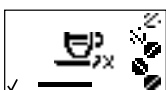

Gereedmeldingen (groen)

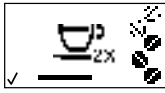

De machine is bezig met het zetten van twee kopjes espresso lungo.



De machine is bezig met het programmeren van de hoeveelheid te zetten espresso.



De machine is bezig met het programmeren van de hoeveelheid te zetten espresso lungo.



De machine is bezig met het programmeren van de hoeveelheid te zetten normale koffie (Classic Coffee).



Bezig met zetten van espresso met voorgemalen koffie.

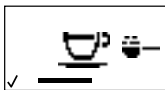

Bezig met zetten van espresso lungo met voorgemalen koffie.

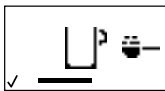

Bezig met zetten van normale koffie (Classic Coffee) met voorgemalen koffie.



Afgifte van heet water.



Afgifte van stoom.

Waarschuwingmeldingen (Geel)



Machine is aan het opwarmen.



Machine in de spoelfase. Wacht tot de machine de cyclus heeft beëindigd.

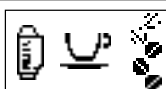

De machine geeft aan dat het waterfilter "INTENZA+" vervangen moet worden.

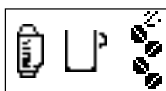

De zetgroep is bezig met herstellen volgens op een reset van de machine.

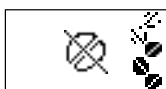

Vul het reservoir met koffiebonen en start de cyclus opnieuw.

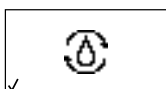

Laat het circuit vollopen.

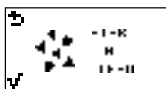

De machine moet ontkalkt worden. Druk op de toets "MEMO" om het ontkalkingsproces te starten. Houd u aan de handelingen beschreven in het hoofdstuk "Ontkalking" in deze handleiding.

Om de ontkalking uit te stellen en verder te gaan met het gebruik van de machine, druk op de toets "MEMO".

Opmerking: wanneer de machine niet wordt ontkalkt, zal deze ophouden goed te werken. In dat geval valt de reparatie NIET onder de garantie.

Alarmmeldingen (Rood)

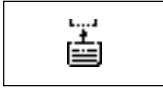

Plaats het lekbakje en de koffiediklade volledig in de machine en sluit de servicedeur.



Vul het koffiebonenreservoir.



De zetgroep moet in de machine geplaatst worden.

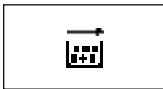

Leeg de koffiediklade. Wacht circa 5 seconden voor deze terug te plaatsen.



Vul het waterreservoir.

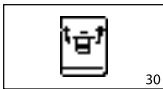

30

Draai de keuzehendel "ESPRESSO" of "COFFEE" binnen 30 seconden in de "COFFEE" stand om de afgifte te voltooien.



30



30

Draai de keuzehendel "ESPRESSO" of "COFFEE" binnen 30 seconden in de "ESPRESSO" stand om de afgifte te voltooien.

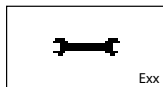

30

Alarmmeldingen (Rood)

De machine heeft een storing. Rechtsonder in de hoek van het display wordt de foutcode weergegeven. Zet de machine uit. Zet deze na 30 seconden weer aan. Probeer dit 2 of 3 keer. Raadpleeg voor de foutcodes 1 - 3 - 4 - 5 ook het hoofdstuk "Oplossing van problemen".

Als de machine niet start, neem dan contact op met de Philips hotline in uw eigen land en vermeld de foutcode aangegeven op het display.

De contactinformatie is vermeld in het apart meegeleverde garantieboekje of op het internetadres www.philips.com/support

OPLOSSING VAN PROBLEMEN

Dit hoofdstuk vat de meest voorkomende problemen samen waarmee uw machine te maken zou kunnen hebben.

Als de hier vermelde informatie het probleem niet helpen op te lossen, raadpleeg dan de Veel Gestelde Vragen op de site www.philips.com/support of neem contact op met de Philips hotline in uw land.

De contactinformatie is vermeld in het apart meegeleverde garantieboekje of op het internetadres www.philips.com/support.

Verschuifsel	Oorzaken	Oplossingen
Foutcode 1 Koffiemolen geblokkeerd.	Koffieleiding verstopt.	Reinig de koffieleiding grondig zoals aangegeven in het hoofdstuk "Wekelijkse reiniging van de zetgroep".
Foutcode 3-4 Zetgroep geblokkeerd, het lukt niet om deze eruit te halen.	De zetgroep zit scheef.	Sluit de servicedeur. Zet de machine uit en zet haar vervolgens weer aan. De zetgroep keert automatisch naar de beginstand terug.
Foutcode 5 Fout in het watercircuit.	Lucht aanwezig in het watercircuit.	Haal het waterreservoir er enkele keren uit en plaats het weer terug en let er daarbij op het goed te plaatsen. Controleer of het waterreservoir schoon is. Wanneer het filter Intenza+ aanwezig is, verwijder het filter. Zet de machine uit en zet haar vervolgens weer aan. Plaats het filter wanneer de machine klaar is voor gebruik.

Verschijnselen	Oorzaken	Oplossingen
De machine kan niet worden ingeschakeld.	De machine is niet aangesloten op het elektriciteitsnet of de hoofdschakelaar staat op stand "0".	Sluit de machine aan op het elektriciteitsnet en zet de hoofdschakelaar op stand "I".
De machine is in de demomodus.	De toets "⏻" is voor meer dan 8 seconden ingedrukt.	Schakel de machine uit en weer in met de hoofdschakelaar.
Het lekbakje wordt gevuld, ook wanneer er geen water wordt afgevoerd.	Soms voert de machine het water automatisch af in het lekbakje om de spoeling van de circuits te beheren en om een optimale werking te garanderen.	Dit gedrag wordt als normaal beschouwd.
De machine toont altijd het rode symbool  .	De koffiediklade is geleegd terwijl de machine uit was.	De koffiediklade moet altijd worden geleegd terwijl de machine ingeschakeld is. Wacht tot het symbool  wordt weergegeven alvorens de lade weer te plaatsen.
	De koffiediklade is geleegd terwijl de machine aan was, maar zonder minstens 5 seconden te wachten voor het terug te plaatsen.	Wacht tot het symbool  wordt weergegeven alvorens de lade weer te plaatsen.
De zetgroep kan er niet uit worden gehaald.	De zetgroep zit scheef.	Zet de machine aan. Sluit de servicedeur. De zetgroep keert automatisch naar de beginstand terug.
	De koffiediklade is geplaatst.	Haal de koffiediklade er uit alvorens de zetgroep eruit te halen.
De zetgroep kan er niet in gezet worden.	De zetgroep bevindt zich niet in de ruststand.	Zorg ervoor dat de zetgroep in de ruststand staat zoals aangegeven in het hoofdstuk "Wekelijkse reiniging van de zetgroep".
	De motorreductor staat niet in de juiste stand.	Plaats het lekbakje en de koffiediklade. Sluit de servicedeur. Zet de machine aan zonder de zetgroep te plaatsen. De motorreductor gaat terug in de juiste stand. Zet de machine uit en plaats de zetgroep zoals aangegeven in het hoofdstuk "Wekelijkse reiniging van de zetgroep".
De koffie is niet warm genoeg.	De kopjes zijn koud.	Verwarm de kopjes met warm water.
	De temperatuur is niet goed ingesteld.	Stel de temperatuur in zoals beschreven is in het hoofdstuk "Programming".
De koffie is te waterig (zie opmerking).	Dit zou zich voor kunnen doen wanneer de machine bezig is automatisch de dosis af te stellen.	Maak een paar kopjes koffie volgens de beschrijving in het hoofdstuk "Saeco Adapting System".
	De koffie is te grof gemalen.	Gebruik een andere koffiemelange of pas de maalfijnheid aan zoals staat beschreven in het hoofdstuk "De keramische koffiemolen instellen".

Verschijnselen	Oorzaken	Oplossingen
De koffie heeft weinig crème (zie opmerking).	De melange is niet geschikt, de koffie is niet versgebrand of de koffiapoeder is te grof gemalen.	Gebruik een andere koffiemelange of pas de maalfijnheid aan zoals staat beschreven in het hoofdstuk "De keramische koffiemolen instellen".
De koffie komt er niet uit of stroomt langzaam, druppelsgewijs, uit de machine (zie opmerking).	De koffie is te fijn.	Gebruik een andere koffiemelange of pas de maalfijnheid aan zoals staat beschreven in het hoofdstuk "De keramische koffiemolen instellen".
	Het circuit is niet gevuld.	Vul het circuit (hoofdstuk "Eerste inschakeling").
	De zetgroep is vies.	Reinig de zetgroep (hoofdstuk "Wekelijkse reiniging van de zetgroep").
	De koffietuit is vies.	Reinig de koffietuit en de openingen ervan.
	Het circuit van de machine is door kalkaanslag verstopt.	Voer de ontkalkingscyclus uit.
Koffie stroomt aan de buitenkant langs de koffietuit.	De koffietuit is verstopt.	Reinig de koffietuit en de openingen ervan.
Er komt geen heet water of stoom uit.	De opening van het stoom-/heetwaterpijpje is verstopt.	Reinig de opening van het stoompijpje met een naald. Alvorens deze handeling uit te voeren, zorg ervoor dat de machine uitgeschakeld en afgekoeld is.
	Het circuit is niet gevuld.	Vul het circuit (hoofdstuk "Eerste inschakeling").
	Het circuit van de machine is door kalkaanslag verstopt.	Voer de ontkalkingscyclus uit.
	De Klassieke Melkopschuimer is vies.	Reinig de Klassieke Melkopschuimer.
Het lukt niet om de ontkalkingscyclus te beëindigen.	Er is niet genoeg water voor de spoeling verstrekt.	Druk op de on/off toets en volg de aanwijzingen op zoals beschreven in de paragraaf "Onderbreking van de ontkalkingscyclus".
Het geselecteerde product is niet opgeslagen.	U heeft de programmering van het product verlaten met het symbool  .	Bevestig de gewenste hoeveelheid product en sla het op met het symbool "✓".



Opmerking:

Deze problemen kunnen normaal zijn wanneer de koffiemelange is veranderd of in het geval van de eerste installatie; wacht in dat geval tot de machine een zelfregulatie uitvoert zoals beschreven in het hoofdstuk "Saeco Adapting System".

ENERGIEBESPARING

Stand-by



De volautomatische espressomachine van Philips is ontworpen met het oog op energiebesparing, zoals getoond op het energielabel Klasse A.

Na 15 minuten niet actief te zijn geweest, schakelt de machine automatisch uit (tenzij de stand-by tijd anders geprogrammeerd is). Als er een product is afgegeven, voert de machine een spoelcyclus uit.

In de Stand-by modus is het energieverbruik minder dan 1Wh. Om de machine in te schakelen, druk op de toets "⏻" (als de hoofdschakelaar in de stand "I" staat). Als de ketel koud is, voert de machine een spoelcyclus uit.

TECHNISCHE EIGENSCHAPPEN

De fabrikant behoudt zich het recht voor om de technische eigenschappen van het product te wijzigen.

Nominale spanning - Nominaal vermogen - Voeding	Zie plaatje aan de binnenkant van de servicedeur
Materiaal behuizing	Thermoplast
Afmetingen (l x h x d)	215 x 330 x 429 mm
Gewicht	6,7 kg
Kabellengte	800 - 1200 mm
Bedieningspaneel	Front
Klassieke Melkopschuimer	Speciaal voor cappuccino
Afmetingen kopjes	Tot 152 mm
Waterreservoir	1,8 liter - Uitneembaar
Inhoud koffiebonenreservoir	250 g
Inhoud koffiediklade	15
Pompdruk	15 bar
Waterketel	RVS ketel
Veiligheidsinrichtingen	Thermozekering

FABRIEKSINSTELLINGEN

Instelling dranken

Dranken	Vooringsgestelde hoeveelheden	Aromasterkte	Instelbaar:
Espresso	40 ml	3	20ml -140 ml
Espresso lungo	120 ml	3	20ml -140 ml
Normale koffie (Classic Coffee)	170 ml	4	140 ml - 200 ml

Opmerking: de aangegeven waarden kunnen schommelen

GARANTIE EN SERVICE

Garantie

Voor gedetailleerde informatie over de garantie en de betreffende voorwaarden, kunt u het apart meegeleverde garantieboekje raadplegen.

Service

We willen er zeker van zijn dat u tevreden bent over uw machine. Mocht u dit nog niet gedaan hebben, registreer het product dan op het adres www.philips.com/welcome. Op deze wijze kunnen we met u in contact blijven en u herinneringen sturen voor de reinigings- en ontkalkingshandelingen.

Als u ondersteuning of assistentie nodig heeft, bezoek dan de website van Philips www.philips.com/support of neem contact op met de Philips hotline in uw land. De contactinformatie staat vermeld in het apart meegeleverde garantieboekje of op het internetadres www.philips.com/support.

BESTELLING VAN ONDERHOUDSPRODUCTEN

Gebruik voor de reiniging en ontkalking uitsluitend de onderhoudsproducten van Saeco. Deze producten zijn verkrijgbaar in de online Philips winkel op www.shop.philips.com/service, bij uw vertrouwde leverancier of bij de erkende reparateurs.

Mocht u problemen hebben bij het vinden van de onderhoudsproducten van de machine, neem dan contact op met de Philips hotline in uw land.

De contactinformatie is vermeld in het apart meegeleverde garantieboekje of op het internetadres www.philips.com/support.

Overzicht van de onderhoudsproducten



- Ontkalkingsmiddel CA6700



- Waterfilterpatroon INTENZA+ CA6702



- Smeermiddel HD5061



- Koffieolieverwijderingstabletten CA6704



- Onderhoudskit CA 6706

07

Rev.01 del 15-02-15



421946023411

07

NL

De fabrikant behoudt zich het recht voor om zonder voorafgaande kennisgeving wijzigingen aan te brengen.



www.philips.com/welcome