

# TOPMARK



## JADEN

6-36



15 kg

T2081

Gebruiksaanwijzing

Instruction for use

Gebrauchsanleitung

Mode d'emploi

Instrucciones de uso

NL

EN

DE

FR

ES

# **BELANGRIJK: BEWAAR VOOR LATERE RAADPLEGING.**

- Voor gebruik instructies zorgvuldig doorlezen en goed bewaren.
- Als u de instructies niet volgt, kan dit bij het kind letsel tot gevolg hebben.
- Gebruik bij vervanging van onderdelen of reparatie alleen onderdelen die geleverd worden door importeur.
- Bij beschadiging door overbelasting of verkeerd inklappen vervalt de garantie.
- Bekleding kan verkleuren door zonlicht.
- Stel het product niet bloot aan extreme temperaturen.

## **WAARSCHUWING**

- Laat uw kind nooit zonder toezicht.
- Deze kinderstoel is geschikt voor kinderen van 6-36 maanden. De zitting is maximaal belastbaar tot 15 kg.
- Zorg dat het totaalgewicht van voorwerpen in de mand niet meer dan 2 kg bedraagt.
- De kinderstoel mag alleen gebruikt worden voor kinderen die zelf rechtop kunnen zitten.
- Gebruik altijd het veiligheidssysteem.
- Gebruik altijd de 5 puntsveiligheidsgordel om een kind vast te zetten.
- Gebruik altijd de kruisgordel in combinatie met de heupgordel.
- Zorg ervoor dat de gordels correct zijn gemonteerd.
- Gebruik de kinderstoel niet als er onderdelen defect of gescheurd zijn of ontbreken.
- Gebruik de kinderstoel alleen als alle onderdelen correct zijn gemonteerd en ingesteld.
- Zorg ervoor dat de kinderstoel volledig is uitgevouwen en dat alle bewegende delen vergrendeld zijn voordat u een kind in de kinderstoel zet.



- Open vuur of andere sterke hittebronnen, zoals elektrische straalkachels en gashaarden etc., in de onmiddellijke omgeving van de kinderstoel vormen een gevaar.
- Voorkom dat warme vloeistoffen, elektriciteits snoeren en andere mogelijke gevaren binnen het bereik van een kind kunnen komen.

- Laat uw kind niet met dit product spelen.
- Laat uw kind niet staan in de kinderstoel of op de voetenplank.
- Leg geen spullen op het eetblad, daar kan de kinderstoel onstabiel van worden.
- Zet nooit meer dan 1 kind in de kinderstoel.
- Gebruik geen andere accessoires of reserveonderdelen dan die in de gebruiksaanwijzing worden aanbevolen.
- Gebruik geen accessoires die niet zijn goedgekeurd door de fabrikant.
- Alleen onderdelen vervaardigd of aanbevolen door fabrikant/distributeur mogen worden gebruikt.
- Zorg ervoor dat er geen kinderen, dieren en objecten onder of in de buurt van de stoel zijn als er een kind in zit.
- Zorg, voor het comfort van uw kind, altijd voor genoeg ruimte tussen kind en eetblad.
- Het eetblad alleen is niet voldoende om de veiligheid van uw kind te garanderen, gebruik ALTIJD de 5 puntsveiligheidsgordel.
- Dit product dient door een volwassene te worden gemonteerd.
- Zet de kinderstoel niet in de buurt van trappen of afstapjes.

**Controleer of de volgende onderdelen in de verpakking zitten:**

- Buizenframe met mand
- 2x kunststof dwarsbalken
- Kunststof kuip met bekleding, verkleiner, 5 puntsveiligheidsgordel
- Eetblad
- Bovenblad eetblad
- Voetensteun
- As en clip
- 2 pootjes en 2 wieltjes

De patronen van de stof, de kleuren afbeeldingen en de accessoires van het product in deze gebruiksaanwijzing kunnen afwijken van het product dat u heeft gekocht.

Indien één of meer van de bovengenoemde onderdelen ontbreken of defect zijn, kunt u contact opnemen met de winkel waar u het artikel heeft gekocht, alvorens het product in gebruik te nemen.

**WAARSCHUWING**

Houd alle verpakkingsmaterialen uit de buurt van baby's en kinderen om verstikkingsgevaar te voorkomen.

## MONTEREN

### A. Het in elkaar zetten van het frame

1. Haal het frame uit de verpakking.
2. Druk op de knopjes aan de beide achterpoten en laat het plastic naar beneden glijden om het frame te openen.

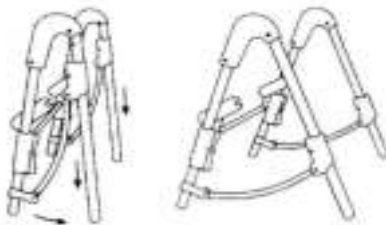

3. Stop de voor- en achter buis in het plastic en draai de schroeven erin zoals op de tekening.



schroef

### B. Het in elkaar zetten van de zitting

1. Klik de uitstulpingen van de zitting in de uitsparingen van het zitting statief (zorg ervoor dat de twee gaten van het zitting statief op gelijke hoogte zitten met de gaten van de zitting).
2. Maak de zitting vast met de as en zet het clipje aan de juiste zijde erop.

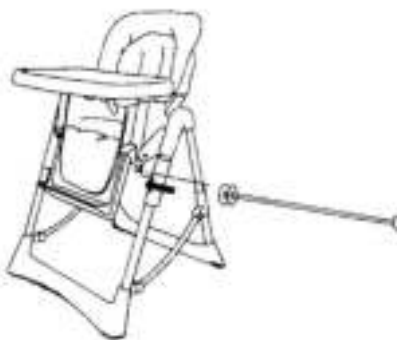

3. Het plaatsen van de voetensteun, zet eerst de linkerkant van de voetensteun over het onderste gedeelte van de zitting en dan het rechter gedeelte. Schuif deze dan gelijktijdig zowel links als rechts, naar beneden, totdat deze niet meer verder kan.

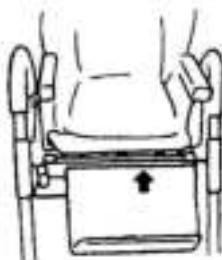

## MONTEREN

### C. Bevestiging van wielen en steunen

1. Leg de stoel op de zijkant op de vloer.
2. Bevestig de twee steunen aan de onderzijde van de kunststof dwarsbalk die zich aan de voorzijde van het frame bevindt.
3. Bevestig de twee wielen aan de onderzijde van de kunststof dwarsbalk die zich aan de achterzijde bevindt.
4. De wielen zijn van een vergrendeling voorzien.

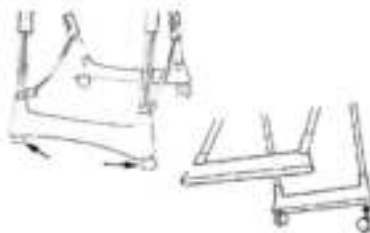

NL

### D. Het installeren en gebruiken van het blad

1. Pak de beide zijden van het blad en trek de beide handgrepen aan de onderkant van het blad uit.
2. Het blad kan in 3 posities versteld worden.



3. Het blad kan eraf gehaald worden en kan opgehangen worden aan de knopjes op de achterpoten, zoals op de tekening.



### E. Het verstellen van de rugleuning (3 posities)

1. Knijp in het verstelmecanisme aan de achterkant van de rugleuning, om de rugleuning te ontgrendelen en zet de rugleuning in de gewenste positie, door het verstelmecanisme niet meer in te knijpen en los te laten.
2. De rugleuning kan veresteld worden terwijl uw kind in de stoel zit.



### F. Het verstellen van de hoogte van de zitting (5 posities)

1. Ga voor de stoel staan, druk de twee knoppen, onder de zitting, tegelijk in en zet de zitting in de gewenste hoogte. Laat de knoppen los indien de juiste positie is gekozen.
2. Om de zitting te verstellen naar de hoogste positie met het kind in de stoel: houdt met één hand het frame vast en met uw andere hand trekt u aan de bovenkant van de rugleuning de zitting omhoog in de gewenste positie. Alleen zo kunt u de zitting omhoog trekken met uw kind zittend in de stoel.



### G. Het inklappen van de kinderstoel

1. Maak de harnessgordel los en haal uw kind uit de stoel.
2. Haal het eetblad eraf en hang deze aan de achterste poten.
3. Ga achter de stoel staan en druk op de twee knopjes aan beide achter poten, schuif de plastic hulzen langs de poten naar boven, om de stoel in te klappen en druk de achterste poten met uw voet naar voren, totdat u een klik hoort. Zo staat de kinderstoel in gesloten positie.
4. Wanneer de stoel ingeklapt is, drukt u de knopjes aan beide zijkanten van de armleuning in zodat de armleuning omhoog geklapt kunnen worden. Om zo min mogelijk ruimte in beslag te nemen, kunt u de zitting helemaal naar beneden schuiven.

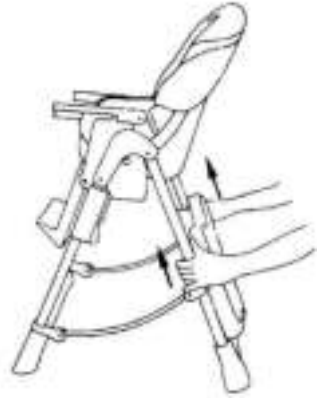

NL

### GEBRUIK VAN DE 5-PUNTS VEILIGHEIDSGORDEL

#### **WAARSCHUWING: GEBRUIK ALTIJD DE VEILIGHEIDSGORDEL IN COMBINATIE MET HET TUSSENBEENSTUK.**

Zorg dat de schoudergordels aan de uiteinden van de heupgordels zijn vast geklikt. Klik de uiteinden van de heupgordels in de kruisgordel (het riempje dat tussen de benen gaat).

Stel de schouder-, heup- en kruisgordel in op de juiste lengte zodat het kind goed vastzit.

Knijp in de knoppen van de gesp om de gordel los te maken.

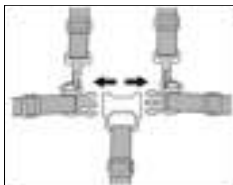

LOSMAKEN

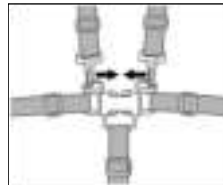

VASTMAKEN

## VERZORING EN ONDERHOUD

Voor een optimale levensduur van het product dient u dit schoon te houden en niet gedurende langere perioden aan direct zonlicht bloot te stellen.

Afneembare stoffen onderdelen en strips kunnen met warm water en huishoudzeep of een zacht schoonmaakmiddel worden gereinigd. Laat het product daarna volledig drogen, bij voorkeur niet in het directe zonlicht.

NL

### **Niet stomen, niet bleken.**

Stop de wasbare onderdelen niet in een wasmachine, centrifuge of droogtrommel, tenzij dit volgens het waslabel van het product is toegestaan.

De coating van de bekleding is van 100% PVC. De bekleding en het frame kunnen worden gereinigd met een vochtige spons met zeep of een zacht schoonmaakmiddel. Laat het product vervolgens geheel drogen voordat u het opvouwt en opbergt.

In sommige klimaten kunnen de onderdelen worden aangetast door schimmel. Om dit te voorkomen, dient u het product niet op te vouwen of op te bergen als het vochtig of nat is. Bewaar het product altijd in een goed geventileerde ruimte.

Controleer de onderdelen regelmatig op loszittende schroeven, bouten, moeren en ander bevestigingsmateriaal. Draai loszittende schroeven, bouten en moeren indien nodig vast, zodat de veiligheid van het product is gewaarborgd.

Zorg dat verbogen, gescheurde, versleten of gebroken onderdelen onmiddellijk worden gerepareerd.

Gebruik uitsluitend de onderdelen en accessoires die door de leverancier zijn goedgekeurd.





## GARANTIE

Op dit product verlenen wij een garantie van 2 jaar, geldend vanaf datum van aankoop. Binnen de garantie periode zullen eventuele fabricagefouten en/of materiaalfouten door ons worden verholpen, hetzij door reparatie, vervanging van onderdelen of omruilen van het product.

Beschadigingen ten gevolge van onoordeelkundig gebruik, normale slijtage en gebreken die de werking of waarde van het product niet noemenswaardig beïnvloeden, vallen niet onder de garantie.

Bij beschadiging door overbelasting of verkeerd inklappen vervalt de garantie.

Om gebruik te maken van onze service binnen de garantieperiode, dient u het complete product met uw aankoopbewijs terug te brengen bij de winkel waar het product aangekocht is.

De garantie geldt uitsluitend voor de eerste eigenaar en is niet overdraagbaar.

Top Mark BV  
Postbus 308  
8200 AH Lelystad  
NEDERLAND  
consument@topmark.nl  
www.topmark.nl

EN 14988

NL

# **IMPORTANT: KEEP FOR FUTURE REFERENCE.**

- Read this instructions carefully before use and keep for future reference.
- Your child's safety may be affected if you do not follow these instructions.
- Use only spare parts delivered by importer for replacing parts or repairation.
- Damages caused by overloading or wrong folding are not granted.
- Prolonged exposure to sunshine may cause changes in the colour of materials and fabrics.
- Do not expose this product to extreme temperatures.

## **WARNING**

- Never leave your child unattended.
- The use of this chair is recommended for children from 6–36 months. The maximum weight is up to 15 kg.
- Do not overload the basket with more than 2 kg.
- Only to be used for a child that is able to sit in an upright position.
- Always use the restraint system.
- Always use the 5 points safety harness.
- Always use the crotch strap in combination with the waist belt.
- Make sure that the harness is correctly fitted.
- Do not use the chair if any parts are broken, torn or missing.
- Do not use the high chair unless all components are correctly fitted and adjusted.
- Ensure chair is completely erected and check all locks are engaged before placing child in the chair.



**WARNING**



- Be aware of the risk of open fire and other sources of strong heat, such as electric bar fires, gas fires, etc. in the near vicinity of the chair.
- Avoid hot liquids, power cables and other possible dangers may come within range of a child.

- Do not let your child play with this product.
- Do not allow child to stand on seat or footrest.
- Do not allow objects on top of table as this chair may become unstable.
- Do not allow more children, as chair may become unstable.
- Do not use accessories or replacement parts other than the ones recommended by instruction manual.
- Accessories which are not approved by the manufacturer shall not be used.
- Only replacement parts supplied or recommend by the manufacturer/ distributor shall be used.
- Do not allow any children, animals or other object to be placed under or near the chair while child is seated in the chair.
- Do not force tray into child when adjusting tray, always allow breathing space for child's comfort.
- Only the tray is not enough to grant the safety of your child, ALWAYS use the 5 points safety harness.
- The product must be assembled by an adult.
- Never put chair near steps or stairs.

**Check if following spare parts are in the box:**

- Tube with basket
- 2x plastic base
- Seat with inlay, seat reducer and 5 points safety harness
- Tray
- Upper tray
- Footrest
- Axle and clip
- 2 base legs and 2 wheels

Note that the fabric patterns, colour pictures and stroller accessories on this product in this instruction manual may vary from that of the product that you have purchased.

If one or more of the above mentioned spare parts are missing or broken, please contact the store where you bought the product, before using.

**WARNING**

Please keep all packaging material away from babies and children, to prevent suffocation.

## ASSEMBLING

### A. Frame assembly

1. Remove frame from packaging.
2. Press both buttons on the rear tube and slide them down to open the rear tube.

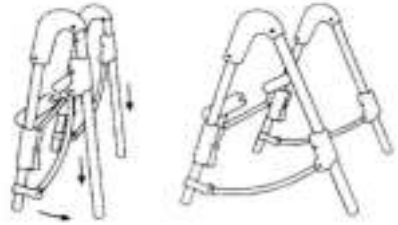

3. Put front and rear tube into plastic base side with screw holes inside and fix 4 screws as drawing.



### B. Seat assembly

1. Hook the seat onto the seat support located on top of frame (ensure that two female slots of seat support are lined with corresponding male pieces on seat).
2. Secure seat with axel rod and attach clips on correct side.

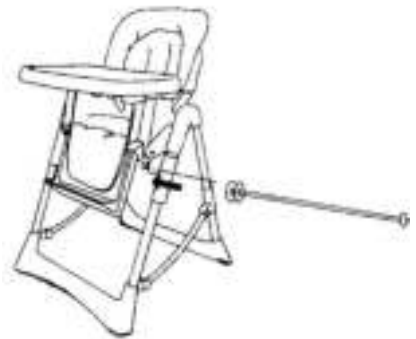

3. To install footrest, starting from the left, insert part of footrest, then insert other part of footrest on the right side. Continue simultaneously left to right until footrest is inserted completely.



## ASSEMBLING

### C. Wheel and footrest fixation

1. Take the highchair on side to the ground.
2. Fix the two base legs on the front part of the frame on the basement plastics.
3. Fix the two wheels at the rear part of the plastic base.
4. The wheels are including brakes.

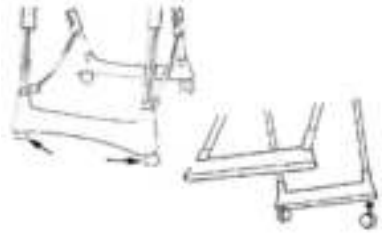

EN

### D. To install and operate tray

1. Grab either side of tray adjustment levers and pull out.
2. Tray has three-position adjustment mechanism and can therefore be adjusted to three different positions.



3. The tray can be removed and hanged up on the buttons located on the rear tube as drawing.



## USING

### E. To recline the backrest (3 positions)

1. Pull the backrest adjustment lever upwards to release the backrest. Find the most suitable position and release the lever to secure the backrest in the required position.
2. The backrest can be adjusted while your child is in the seat.



### F. To adjust the height of the seat (5 positions)

1. Stand in front of the high chair. Press the two buttons found under the seat at the same time and raise or lower the seat to the desired position. Release the buttons to secure the seat at the required height.
2. To adjust the seat to the highest position with child in the seat: one hand holds the frame housing, the other hand holds the lever on the top of backrest and pull it upwards to required position. Only this adjustment your child can sit in the chair.



## USING

### G. To fold the highchair

1. Unfasten the restraint harness and remove your child from the high chair.
2. Remove the tray and hang it up on the rear tube.
3. Stand behind the chair, move your body down and press two buttons found on either side of rear tubes and push the rear tubes forwards until an audible click is heard to indicate that the high chair is secured in the closed position.
4. When highchair is in closed position push the buttons on both sides of the armrest so you can lift up the armrests. You can scroll down the seat to minimize the space.

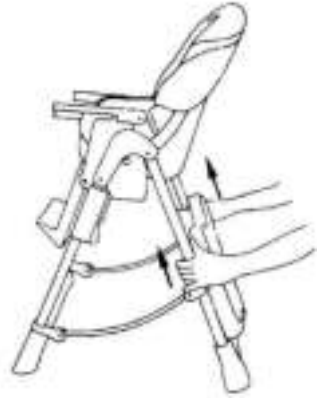

EN

### USING 5-POINT SAFETYBELT

#### **WARNING: ALWAYS USE THE CROTCH STRAP WITH SAFETY BELTS.**

Ensure shoulder straps are clipped to hip safety belts. Lock buckle parts of hip belts together into the cross belt (belt between the legs) until secure click is heard. Adjust shoulder, hip and crotch belt in right length to fit your child. To release belt just squeeze the buttons.

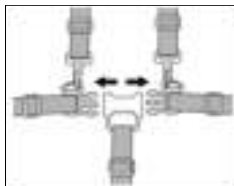

TO OPEN

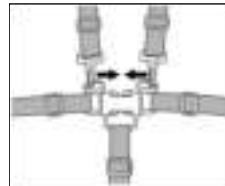

TO CLOSE

## CARE AND MAINTENANCE

To prolong the life of your nursery product, keep it clean and do not leave in the direct sunlight for extended periods of time.

Removable fabric covers and trims may be cleaned using warm water with a household soap or a mild detergent. Allow it to dry fully, preferably away from direct sunlight.

### **Do not dry clean or use bleach.**

Do not machine wash, tumble or spin dry, unless the care labelling on the product permits these methods.

The fabric coating is 100% PVC. Inlay and chair may be cleaned using a damp sponge with soap or mild detergent. Allow it to dry completely before folding or storing it away.

In some climates the parts may be affected by mould and mildew. To help prevent this occurring, do not fold or store the product if it is damp or wet. Always store the product in a well ventilated area.

Always check parts regularly for tightness of screws, nuts and other fasteners, tighten if required. To maintain the safety of your nursery product, seek prompt repairs for bent, torn, worn or broken parts.

Use only parts and accessories approved by the supplier.





## GUARANTEE

We grant **2 year** guarantee on this product commencing on the date of purchase. Within the guarantee period we will eliminate any defects in the appliance resulting from faults in materials or workmanship, either by repairing or replacing the complete product.

This guarantee does not cover: damage due to improper use, normal wear or use as well as defects that have a negligible effect on the value or operation of the product.

Damages caused by overloading or wrong folding are not granted.

To obtain service within the guarantee period, hand in the complete product with your sales receipt to the store where the product has been bought.

The warranty applies only to the first owner and is not transferable.

EN

Top Mark BV  
Postbus 308  
8200 AH Lelystad  
NETHERLANDS  
consument@topmark.nl  
www.topmark.nl

EN 14988

# WICHTIG: HEBEN SIE DIE GEBRAUCHSANLEITUNG FÜR SPÄTERE VERWENDUNG AUF.

- Vor der Benutzung lesen Sie die Gebrauchsanleitung sorgfältig durch und heben sie die Gebrauchsanleitung für spätere Verwendung auf.
- Die Sicherheit ihres Kindes kann beeinträchtigt sein, wenn Sie diese Anweisungen nicht beachten.
- Beim austausch von Teilen und bei Reparatur ausschließlich Ersatzteile verwenden, die von Importeur geliefert werden.
- Bei Beschädigung durch Überbelastung oder falsches zusammenklappen erlischt die Garantie.
- Längere Sonneneinwirkung kann zu Farbänderungen der Materialien und Geweben führen.
- Das Produkt keinen extremen Temperaturen aussetzen.

DE

## ACHTUNG

- Lassen Sie das Kind niemals unbeaufsichtigt.
- Der Kinderstuhl ist geeignet für Kinder ab 6-36 Monate. Mit Maximal Gewicht von 15 kg.
- Aufbewahrungskorb trägt höchstens 2 kg.
- Der Kinderstuhl ist geeignet für Kinder die selbständig sitzen können.
- Verwenden Sie immer das Rückhaltesystem.
- Schnallen Sie Ihr Kind immer mit dem 5-Punkt-Gurt an.
- Achten Sie darauf, dass die Gurte richtig angebracht sind.
- Benutzen Sie immer den Schrittgurt in Verbindung mit dem Hüftgurt.
- Den Stuhl nicht verwenden, wenn Teile daran zerbrochen oder gerissen sind oder fehlen.
- Den Hochstuhl nur verwenden, wenn alle Bestandteile richtig angebracht und eingestellt sind.
- Bevor Sie ein Kind in den Kinderstuhl setzen, vergewissern Sie sich bitte, dass der Kinderstuhl vollständig ausgefaltet ist und dass alle beweglichen Teile verriegelt sind.



## **ACHTUNG**



- Offenes Feuer oder andere starke Hitzequellen wie elektrische Heizstrahler oder gasbeheizte Ofen usw. in der unmittelbaren Umgebung des Stuhles sind eine Gefahr.
- Es ist zu vermeiden, dass heiße Flüssigkeiten, Stromkabel und andere mögliche Gefahren in Reichweite eines Kindes kommen können.

- Das Kind nicht mit diesem Produkt spielen lassen.
- Das Kind niemals im Kinderstuhl oder auf der Fußleiste stehen lassen.
- Legen Sie keine Sachen auf dem Essfläche, möglich wird die Stühlen davon instabil.
- Kinderstuhl darf grundsätzlich nur mit einem Kind besetzt werden.
- Keine anderen Zubehör– oder Ersatzteile als die in der Benutze Anleitung empfohlenen verwenden.
- Keine andere Zubehör anbringen, die nicht vom Hersteller genehmigt wurden.
- Nur Ersatzteile anbringen, die vom Hersteller/Distributor mitgeliefert oder genehmigt wurden.
- Stellen Sie sicher, dass sich keine Kinder, Tiere, oder Objekte unter oder in der Nähe des Stuhls befinden, wenn ein Kind im Kinderstuhl sitzt.
- Immer für einen ausreichenden Zwischenraum zwischen Kind und Essfläche sorgen, damit das Kind bequem sitzen kann.
- Die Essfläche allein reicht nicht aus, um die Sicherheit Ihres Kindes zu garantieren; schnallen Sie Ihr Kind IMMER mit dem 5-Punkt-Gurt an.
- Das Produkt darf nur von einem Erwachsenen zusammengesetzt werden.
- Den Kinderstuhl nicht in die Nähe von Treppen oder Stufen stellen.

**Bitte vergewissern Sie sich, dass die folgend aufgeführten Teile der Packung enthalten sind:**

- Rohre mit Korb
- 2x Kunststoff Platte
- Wanne mit Bezug, Sitzverkleinerer und 5-Punkt-Gurt
- Essfläche
- Obere Fläche der Essfläche
- Fußstütze
- Achse und Clip
- 2 Füße und 2 Räder

Beachten Sie, dass die Stoffmuster, Farbfotos sowie die Zubehörteile dieses Produkt, die in Dieser Gebrauchsanweisung gezeigt werden, von denen des Produkts abweichen können, dass Sie gekauft haben.

Sollten ein oder mehrere der oben genannten Teile fehlen oder defekt sein, können Sie sich, bevor Sie das Produkt in Gebrauch nehmen, an das Geschäft, in dem Sie den Artikel gekauft haben, wenden.

## **ACHTUNG**

Halten Sie sämtliches Verpackungsmaterial von Babys und Kindern fern, um Erstickungsgefahr zu vermeiden.

# MONTIEREN

## A. Befestigen der Rohre

1. Der Rohre aus der Verpackung holen.
2. Die Knöpfe an den Hinterbeine gleichzeitig eindrücken und schieben Sie das Kunststoff nach unten um die Rohre zu öffnen.

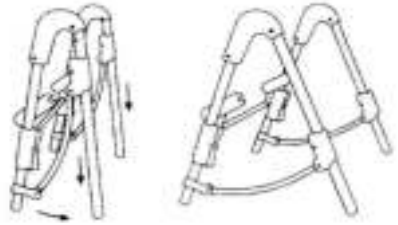

3. Die vorderen und hinten Rohre in die Kunststoffplatte stecken und befestigen Sie die Schrauben (siehe Abbildung).



Schraube

## B. Die Sitzung montieren

1. Klicken Sie die Beulen der Sitzung in die Vertiefungen des Rahms (stellen Sie sicher dass zwei Löcher von der Sitzung und Löcher von Rahmen auf selbe Höhe sind).
2. Sichern Sie die Sitzung mit der Achse und befestigen Sie den Clip auf der richtigen Seite.

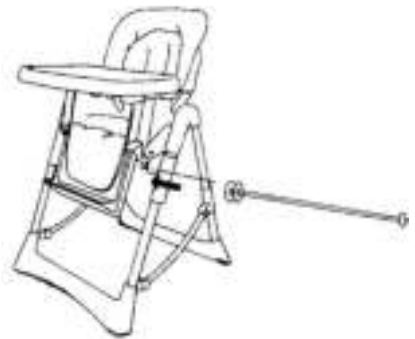

3. Befestigung der Fußstütze, stellen Sie erstens die linke Seite der Fußstütze auf dem Teil an der Unterseite der Sitzung und dann die rechte Seite. Schieben Sie dann gleichzeitig links sowie rechts nach unten bis es nicht weiter geht.

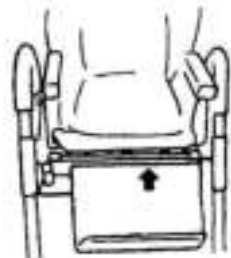

## MONTIEREN

### C. Befestigung der Räder und Füße

1. Setzen Sie den Hochstuhl auf der Seite auf dem Boden.
2. Befestigen Sie die beiden Füße an der Unterseite des Kunststoff Platte die sich auf der Vorderseite des Rahmens befindet.
3. Befestigen Sie beiden Räder an der Unterseite des Kunststoff Platte die sich am Hinterseite des Rahmens befindet.
4. Die Räder sind mit Bremsen ausgestattet.

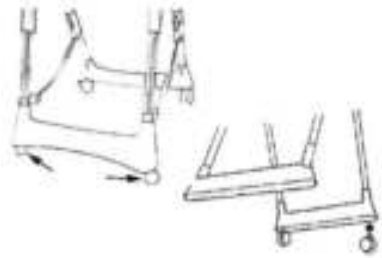

### D. Einstellung und Benutzung der Essfläche

1. Die Verstellknöpfe an beiden Seiten der Essfläche herausziehen und die Fläche nach vorn oder hinten verschieben.
2. Die Essfläche kann in 3 Stellungen befestigt werden.
3. Die Essfläche kann entfernt werden und auf die Tasten auf dem hinteren Beine, aufgehängt werden (siehe Abbildung).



### E. Einstellungen der Rückenlehne (3 Positionen)

1. Um die Rückenlehne in Höhe zu ändern, die Metallstange an der Rückseite des Sitzes nach oben ziehen. Sie können die Rückenlehne dann in gewünschte Stellung bringen und in die gewünschte Position sichern.
2. Die Rückenlehne kann man auch ändern wenn das Kind in die Hochstuhl sitzt.



DE

### F. Die Höhe des Sitzes anpassen (5 Positionen)

1. Sich vorn dem Hochstuhl stellen und gleichzeitig die Knöpfe an vorderen Seiten des Kinderstuhls eindrücken und den Sitz nach unten oder oben schieben. Sie können die Höhe in gewünschte Stellung bringen und in die gewünschte Position sichern.
2. Den Sitz in die höchste Position mit Kind im Sitz anpassen: mit einer Hand das Rohr festhalten und mit der anderen Hand den Hebel an der Rückenlehne hochziehen, um den Sitz in die gewünschte Position zu bringen. Nur auf diese Weise kann Ihr Kind im Stuhl sitzen bleiben.



## GEBRAUCH

### G. Zusammenklappen des Kinderstuhls

1. Den 5-Punkt-Gurt lösen und das Kind aus dem Kinderstuhl nehmen.
2. Essfläche abnehmen und aufhängen an die rote Tasten auf dem hinteren Beine.
3. Sich hinter den Stuhl stellen und gleichzeitig die hinteren Knöpfe an beiden Seiten des Kinderstuhls eindrücken und Rohre nach vorn schieben. Wenn ein deutlich hörbares Klick anzeigt ist die zusammen geklappte Stellung verriegelt.

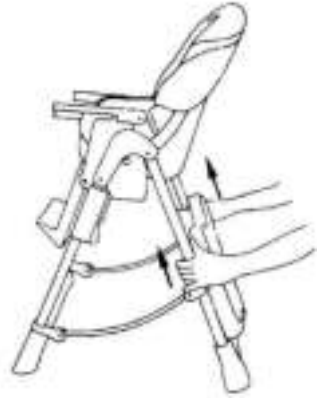

4. Wenn die Stühle zusammen geklappt ist, beide Knöpfe an Armlehnen eindrücken sowie Sie die Armlehnen nach oben einstellen können. Schieben Sie Sitz nach unten, so brauchen Sie weniger Platz.



DE

### VERWENDUNG DES 5-PUNKT-SICHERHEITSGURTS

#### **WARNUNG: VERWENDEN SIE DEN SICHERHEITSGURT IMMER IN VERBINDUNG MIT DEM BECKENGURT.**

Sorgen Sie dafür, dass die Schultergurte an den Enden der Hüftgurte eingeschnappt sind. Die Enden der Hüftgurte in den Schrittgurt (das Band, das zwischen den Beinen geführt wird) einschnappen.

Schulter-, Hüft- und Schrittgurt auf die richtige Länge einstellen, so dass das Kind gut fixiert ist. Zum Öffnen des Gurts auf die Kunststoffteilen der Schnalle drücken.

ÖFFNEN

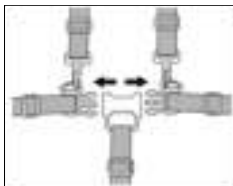

SCHLIESSEN

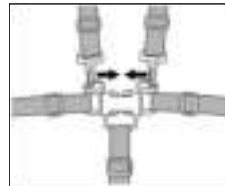

## PFLEGE

Um eine möglichst lange Lebensdauer dieses Kinderprodukts zu gewährleisten, halten Sie das Produkt stets sauber und achten Sie darauf, dass es nicht über einen längeren Zeitraum direkter Sonneneinstrahlung ausgesetzt ist.

Abnehmbare Stoffverkleidungen und Verzierungen dürfen mit warmen Wasser und Haushaltsseife oder mit einem milden Reinigungsmittel gereinigt werden. Danach sollten Sie diese Teile vollständig trocknen lassen und dabei direkte Sonneneinstrahlung vermeiden.

### **Vermeiden Sie chemische Reinigung oder Bleichmittel**

Das Produkt darf nicht in der Waschmaschine, im elektrischen Wäschetrockner oder in der Wäscheschleuder gereinigt bzw. getrocknet werden es sei denn ist zugelassen nach dem Pflegeetikett des Produkts.

Die Beschichtung des Bezuges besteht aus reinem PVC. Das Bezug und Verzierungen dürfen mit einem feuchten Schwamm mit Seife oder mit einem milden Lösungsmittel gereinigt werden. Lassen Sie diese Teile anschließend vollständig trocknen, bevor Sie das Produkt zusammenklappen oder lagern.

Unter bestimmten klimatischen Bedingungen können die Verkleidungen und Verzierungen Schimmel ansetzen. Um dies zu vermeiden, sollten Sie das Produkt nicht zusammenklappen oder lagern, wenn es nass oder feucht ist. Lagern Sie das Produkt immer in einer gut gelüfteten Umgebung.

Prüfen Sie regelmäßig, ob keine Schrauben, Muttern und andere Befestigungsmittel locker sitzen. Ziehen Sie diese gegebenenfalls fest an. Um die Sicherheit dieses Kinderprodukts zu gewährleisten, stellen Sie sicher, dass alle verbogenen, zerrissenen, verschlissenen oder defekten Teile sofort repariert werden. Verwenden Sie ausschließlich vom Lieferanten anerkannte Ersatz- und Zubehörteile.





## GARANTIE

Als Hersteller übernehmen wir für dieses Gerät - nach Wahl des Käufers zusätzlich zu den gesetzlichen Gewährleistung Ansprüchen gegen den Verkäufer - eine Garantie von zwei Jahren ab Kaufdatum. Innerhalb dieser Garantiezeit beseitigen wir nach unserer Wahl durch Reparatur oder Austausch des Gerätes unentgeltlich alle Mängel, die auf Material- oder Herstellungsfehlern beruhen.

Von der Garantie sind ausgenommen: Schäden durch unsachgemäßen Gebrauch, normaler Verschleiß und Verbrauch sowie Mängel, die den Wert oder die Gebrauchstauglichkeit des Gerätes nur unerheblich beeinflussen.

Bei Beschädigung durch Überbelastung oder falsches Zusammenklappen erlischt die Garantie.

Im Garantiefall senden Sie das Gerät mit Kaufbeleg bitte an das Geschäft, wo Sie das Gerät gekauft haben.

Die Garantie gilt nur für den ersten Eigentümer und ist nicht übertragbar.

Top Mark BV  
Postbus 308  
8200 AH Lelystad  
NIEDERLANDE  
consument@topmark.nl  
www.topmark.nl

EN 14988

# **IMPORTANT: CONSERVER LES INSTRUCTIONS POUR UNE CONSULTATION FUTURE.**

- Veuillez lire attentivement ces instructions et les conserver pour une consultation future.
- La sécurité de votre enfant peut être affectée si vous ne suivez pas ces instructions.
- En cas de remplacement de pièces ou de réparation, utilisez uniquement des pièces livrées par importateur.
- La garantie échoit en cas de surcharge ou de pliage incorrect.
- Une exposition prolongée à la lumière du soleil peut décolorer des matériaux et des tissus.
- N'exposez pas le produit à des températures extrêmes.

FR

## **AVERTISSEMENT**

- Ne laissez jamais l'enfant sans surveillance.
- Ce chaise d'enfant convient pour les enfants de 6-36 mois. Le poids maximal est de 15 kg.
- Ne mettez jamais plus de 2 kg dans le panier.
- La chaise d'enfant ne peut être utilisée que par des enfants qui peuvent s'asseoir sans aide.
- Toujours utiliser la système de retenue.
- Attachez précautionneusement votre enfant avec la ceinture.
- Ne jamais utiliser l'entrejambe sans la ceinture de maintien.
- S'assurer que le harnais soit correctement installé.
- Ne pas utiliser la chaise d'enfant si une pièce est cassée, déchirée ou manquante.
- Utiliser la chaise d'enfant uniquement si tous les composants sont correctement installés et réglés.
- Veuillez à ce que la chaise d'enfant soit bien tendu et vérifiés si tout est bien



## **AVERTISSEMENT**



- verrouillé avant mettre votre enfant dans la chaise d'enfant.
- Le feu nu ou d'autres sources thermiques importantes comme les radiateurs électriques, les fourneaux à gaz, etc. à proximité immédiate de la chaise représentent un danger.
- Eviter que des liquides chauds, cordons électriques ou autres dangers potentiels ne risquent d'être à portée d'un enfant.

- Ne laissez pas votre enfant jouer avec ce produit.
- Ne laissez pas l'enfant debout dans la chaise d'enfant ou sur le repose-pieds.
- Ne déposez rien sur le plateau, cela pourrait rendre la chaise d'enfant instable.
- N'installez jamais plus de 1 enfant dans la chaise d'enfant.
- N'utilisez pas de pièces de rechange ou d'accessoires autres que ceux recommandés par le manuel d'instruction.
- Ne pas user d'accessoires non approuvées par le fabricant.
- User seulement les pièces de rechange fournis ou approuvées par le fabricant/ distributeur.
- Veillez à ce qu'il n'y ait pas d'enfants, d'animaux et d'objets en dessous ou à proximité de la chaise lorsqu'un enfant est assis dedans.
- Pour le confort de votre enfant, prévoyez toujours assez d'espace entre l'enfant et le plateau.
- A lui seul, le plateau ne suffit pas pour garantir la sécurité de votre enfant, utilisez TOUJOURS la ceinture de sécurité à 5 points.
- Le produit doit être monté uniquement par un adulte.
- Ne mettez pas la chaise d'enfant à proximité d'escaliers ou de marches.

#### **Vérifiez que les pièces suivantes se trouvent bien dans la boîte:**

- L'armature avec panier
- 2x Support en plastic
- Bar avec garniture, réducteur et ceinture de sécurité à 5 points
- Tablette
- Plateau supérieur tablette
- Repose-pieds
- Axe et clip
- 2 pieds et 2 roues

Notez que les motifs du tissu, les images couleurs et les accessoires présentés sur le produit dans ce manuel d'instruction peuvent différer de ceux du produit que vous avez acheté.

Si une ou plusieurs des pièces citées ci-dessus sont manquantes ou défectueuses, vous pouvez contacter le magasin où vous avez acheté l'article avant la mise en service du produit.

#### **AVERTISSEMENT**

Eloignez tous les emballages de bébés et d'enfants pour éviter tout risque de suffocation.

## MONTAGE

### A. Montage de l'armature

1. Retirez l'armature de l'emballage.
2. Appuyez sur les boutons sur les deux tubes arrière et glissez le gaines en plastic vers le bas pour déplier l'armature.

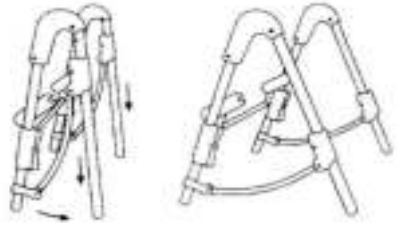

3. Mettez le tube avant et arrière dans le support en plastique et fixez-les avec les vis tel qu'illustré.



vis

### B. Montage du siège

1. Connectez les onglets du siège dans les encoches du statif du siège (veillez à ce que les deux trous du statif se trouvent au même niveau que les trous du siège).
2. Fixez le siège avec la tige et fixez les clips du bon côté.
3. Montage du repose-pied, mettez d'abord le côté gauche du repose-pied sur le dessous du siège et ensuite le côté droit. Glissez le repose-pied en même temps vers le bas aussi bien à gauche qu'à droite jusqu'à ce qu'il se bloque.

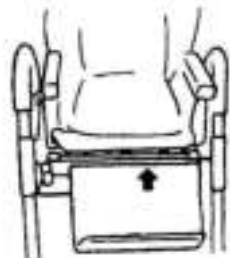
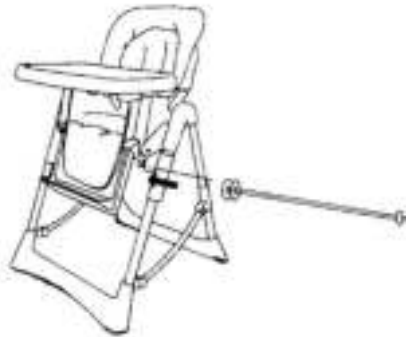

## MONTAGE

### C. Fixation des roues et du repose-pieds

1. Posez la chaise d'enfant au sol, sur le côté.
2. Fixez les deux pieds à l'avant du châssis, sur le support en plastique.
3. Fixez les deux roues à l'arrière du support en plastique.
4. Les roues sont équipées de freins.

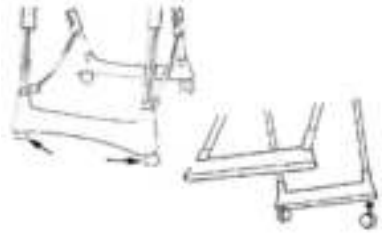

### D. Montage et utilisation du plateau

1. Tenez les deux côtes du plateau et retirez les deux poignées situées sous le plateau.
2. Le plateau peut être réglé sur 3 positions.



3. Le plateau peut être enlevé et accroché aux boutons sur les pâtes arrière, tel qu'illustré.



### E. Réglage du dossier (3 positions)

1. Appuyez sur le levier d'inclinaison au dos du siège pour débloquer le dossier. Pivotez le dossier dans la position désirée en relâchant le levier d'inclinaison.
2. Le dossier peut être ajusté avec votre enfant assis dans la chaise.



FR

### F. Réglage de la hauteur du siège (5 positions)

1. Mettez-vous devant la chaise, poussez en même temps les deux boutons sous le siège et ajustez la chaise à la hauteur désirée. Relâchez les boutons lorsque elle est dans la bonne position.
2. Pour obtenir la position la plus haute avec votre enfant dans la chaise: tenez avec une main l'armature et réglez la hauteur du siège en tirant sur le dessus du dossier. Ceci est la seule façon de régler la hauteur du siège avec votre enfant assis dans la chaise.



## UTILISATION

### G. Dépliage de la chaise d'enfant

1. Détachez la ceinture à 5 points et enlevez votre enfant de la chaise.
2. Enlevez le plateau et accrochez-le aux tubes arrière.
3. Mettez-vous derrière la chaise et poussez sur les deux boutons situés sur les tubes arrière, déplacez les gaines en plastique vers le haut pour replier la chaise et poussez avec votre pied les tubes en avant jusqu'à ce que vous entendiez un clic. La chaise haute se trouve maintenant en position fermée.
4. Lorsque la chaise est repliée, mettez-vous devant la chaise et poussez les boutons de chaque côté des accoudoirs, pour lever les accoudoirs. Afin de réduire l'espace qu'occupe la chaise, vous pouvez rabattre complètement le siège.

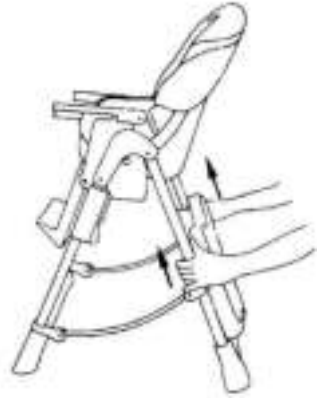

FR

### UTILISATION DE LA CEINTURE À 5 POINT

#### **ATTENTION: UTILISEZ TOUJOUR LA CEINTURE. NE JAMAIS UTILISER L'ENTREJAMBE SANS LA CEINTURE DE MAINTIEN.**

Veiller à ce que les sangles d'épaules soient fixées aux extrémités des sangles abdominales. Fixer les extrémités des sangles abdominales dans la sangle d'entrejambe (la sangle qui se trouve entre les jambes). Régler la longueur des sangles d'épaules, abdominales et d'entrejambe afin que l'enfant soit assis en toute sécurité.

Pour détacher la ceinture, presser simplement les boutons de la boucle.

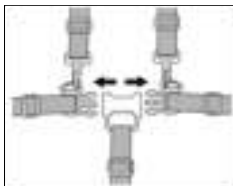

POUR OUVRIR

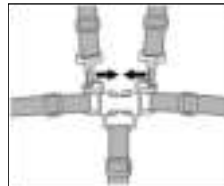

POUR FERMER

## SOIN ET ENTRETIEN

Pour prolonger la durée de vie votre produit de puériculture, maintenez le propre et ne laissez pas à la lumière directe du soleil pendant des périodes prolongées. Les revêtements et bords en tissu amovibles peuvent être nettoyés avec l'eau chaude et un savon doux. Laisser ensuite le produit sécher complètement, de préférence pas à la lumière directe du soleil.

### **Ne nettoyez pas à sec, ou utilisez de la javel.**

Ne lavez pas à la machine, ne séchez pas par culbutage ou par essorage, sauf si l'étiquette d'entretien sur le produit autorise ces méthodes. Le revêtement de la garniture est en 100% PVC. Les revêtements et bords en tissu non amovibles peuvent être nettoyés à l'aide d'une éponge humide avec du savon ou un détergent doux. Faites-les sécher complètement avant de les plier ou de les ranger.

Dans certains climats, les revêtements et bords peuvent être affectés par des moisissures. Pour éviter cela, ne pliez ou ne rangez pas le produit s'il est humide ou mouillé. Rangez toujours le produit dans une pièce bien aérée.

Contrôlez régulièrement si les vis, écrous et autres pièces de fixation sont bien serrés, serrez si nécessaire. Pour maintenir la sécurité de votre produit de puériculture, réparez rapidement toute pièce tordue, déchirée, usé ou cassée. N'utilisez que des pièces et accessoires approuvés par le fournisseur.





## GARANTIE

Nous accordons une garantie de 2 ans sur ce produit, à partir de la date d'achat. Pendant la durée de la garantie, nous prendrons gratuitement à notre charge la réparation des vices de fabrication ou de matière en se réservant le droit de décider si certaines pièces doivent être réparées ou si produit lui-même doit être échangé.

Cette garantie ne couvre pas les dommages occasionnés par une utilisation inadéquate et l'usure normale.

La garantie échoit en cas de surcharge ou de pliage incorrect.

Pour tout SAV au cours de la période de garantie, ramenez le produit complet avec votre ticket de caisse au magasin où celui-ci a été acheté.

La garantie n'est valable que pour le premier propriétaire et n'est pas cessible.

FR

Top Mark BV  
Postbus 308  
8200 AH Lelystad  
PAYS-BAS  
consument@topmark.nl  
www.topmark.nl

EN 14988

# **IMPORTANTE: CONSERVAR PARA FUTURAS REFERENCIAS.**

- Por favor lea atentamente estas instrucciones y guárdelas para futuras referencias.
- La seguridad del niño puede correr peligro si no se siguen estas instrucciones.
- En caso de sustitución de componentes o reparaciones, utilice únicamente componentes suministrados por importador.
- En caso de que el artículo resulte dañado por sobrecarga o cierre incorrecto, la garantía quedará anulada.
- La exposición directa a sol puede causar la decoloración de la tapicería.
- No exponga el artículo a temperaturas extremas.

## **ADVERTENCI**

- Nunca deje al niño sin vigilancia.
- Este silla es apto para niños desde su nacimiento entre 6-36 meses. El peso máximo es de unos 15 kg.
- No coloque más de 2 kg en la cesta.
- La silla solo es apta para niños que ya pueden sostenerse solos.
- Utilizar siempre los sistemas de retención.
- Sujete bien al niño con la ayuda de los cinturones de seguridad.
- Utilice siempre el arnés de entrepiernas junto con el cinturón.
- Asegúrese de que el arnés está correctamente colocado.
- No utilice la silla si hay alguna parte rota, desgarrada o que falte.
- No utilice la silla hasta que los componentes estén correctamente montados y ajustados.
- Asegúrese de desplegar totalmente la silla y que todos los componentes móviles están bloqueados antes de sentar al niño en la silla.



- La llama abierta u otras fuentes de calor potentes, como radiadores eléctricos o estufas de gas, etc. en proximidad inmediata de la silla constituyen un peligro.
- Hay que evitar que los niños tomen contacto con líquidos calientes, cables y otros peligros.
- No permita que los niños jueguen con este artículo.

- No permita que el niño se ponga de pie sobre la silla o el reposapiés.
- No coloque ningún objeto sobre la bandeja de comer, ya que esto podría desestabilizar la silla.
- Nunca sienta a más de 1 niño en la silla.
- No utilice otros accesorios o componentes de recambio que los recomendados en las instrucciones de uso.
- Sólo deben utilizarse piezas de recambio y accesorios autorizados por el fabricante.
- Se utilizarán únicamente partes de repuestos que estén suministrados o aprobados por el fabricante/distribuidor.
- Cuando un niño esté sentado en la silla, asegúrese de que debajo o alrededor de la misma no haya ningún niño, animal u objeto.
- Para que el niño esté cómodo, asegúrese de que siempre haya suficiente espacio entre el niño y la bandeja de comer.
- La bandeja de comer sola no es suficiente para garantizar la seguridad del niño. Utilice SIEMPRE el cinturón de seguridad de 5 puntos de anclaje.
- Este producto debe ser utilizado únicamente por un adulto.
- No coloque la silla cerca de escaleras o peldaños.

**Verifique que la caja contiene los siguientes componentes:**

- Marco con cesta
- 2x barras de plástico
- Bastidor con tapizado, reductor y cinturón de seguridad con 5 puntos de anclaje
- Bandeja de comer
- Hoja superior de la bandeja de comer
- Reposapiés
- Eje y una hebilla de anclaje
- 2x patas y 2x ruedas con freno

Los patrones de fibras, dibujos de colores y accesorios de este producto que aparecen en este manual de instrucciones pueden variar de los del producto que usted ha comprado.

Si alguno de los componentes arriba mencionados está defectuoso o falta, póngase en contacto con la tienda donde compró este artículo antes de utilizarlo.

**ADVERTENCI**

Mantenga los materiales de embalaje fuera del alcance de niños y niños para evitar el peligro de asfixia.

## INSTALACION

### A. Montaje del armazón

1. Saque el armazón del embalaje.
2. Presione los botones de las patas traseras y deslice las piezas de plástico hacia abajo para abrir el armazón.

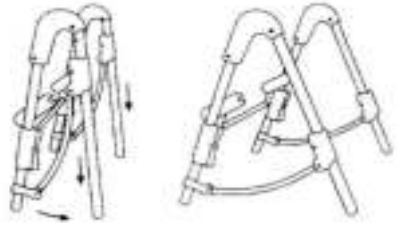

3. Introduzca el tubo delantero y trasero en sus correspondientes travesaños de plástico y atorníllelos, tal y como muestra el dibujo.



tornillo

### B. Montaje del asiento

1. Inserte los salientes del asiento dentro de los surcos del soporte del asiento (asegúrese de que los dos orificios del soporte del asiento coincidan con los orificios del asiento).
2. Introduzca el pasador para fijar el asiento con el eje y coloque las hebillas en el lado correcto.

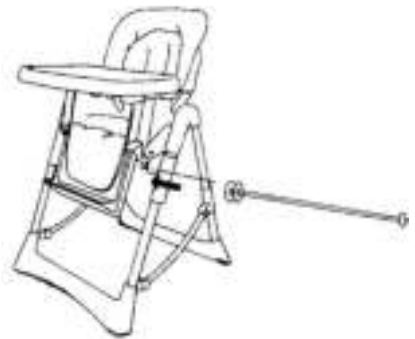

3. Colocación del reposapiés. Primero inserte la pieza izquierda del reposapiés sobre la parte inferior del asiento y después la pieza derecha. Deslice la pieza izquierda y la derecha al mismo tiempo hacia abajo hasta que hagan tope.

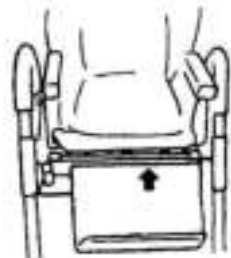

## INSTALACION

### C. Fijar las ruedas y los soportes

1. Coloque la silla de lado sobre el suelo.
2. Fije los dos soportes a la parte inferior del travesaño de plástico que se encuentra en la parte delantera del armazón.
3. Fije las dos ruedas en la parte inferior del travesaño de plástico que se encuentra en la parte trasera.
4. Las ruedas están provistas de un mecanismo de bloqueo.

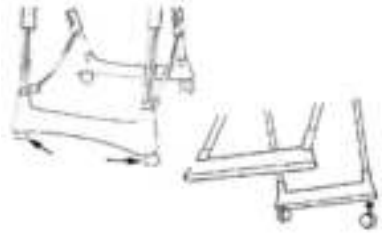

### D. Montaje y utilización de la bandeja.

1. Agarre ambos lados de la bandeja y tire de las dos asas que se encuentran en la parte inferior de la bandeja.
2. La bandeja se puede ajustar en 3 posiciones.



3. La bandeja puede ser extraída y colgada de los botones que hay en las patas traseras, tal como muestra el dibujo.



ES

**E. Ajustar el respaldo (3 posiciones)**

1. Pulse el mecanismo de ajuste en la parte trasera del respaldo para liberar el respaldo. Coloque el respaldo en la posición deseada, para ello deje de pulsar y suelte el mecanismo de ajuste.
2. Puede ajustar el respaldo con el niño sentado en la silla.

**F. Ajustar la altura del asiento (5 posiciones)**

1. Póngase delante de la silla, pulse al mismo tiempo los dos botones que hay debajo del asiento y coloque el asiento a la altura deseada. Suelte los botones cuando el asiento esté en la posición correcta.
2. Para colocar el asiento en la posición más alta, sujete el armazón con una mano y con la otra mano tire de la parte superior del respaldo hasta poner el asiento en la posición deseada. Solo así podrá tirar del asiento hacia arriba con el niño sentado en la silla.



### G. Plegar la silla

1. Suelte el cinturón con arnés y levante al niño de la silla.
2. Quite la bandeja y cuélguela de las patas traseras.
3. Póngase detrás de la silla y pulse los dos botones de las patas traseras, deslice las piezas de plástico hacia arriba para plegar la silla. Usando el pie, empuje las patas traseras hacia adelante, hasta que escuche un 'clic'. La silla está ahora plegada.
4. Cuando la silla está plegada, pulse los botones a ambos lados de los reposabrazos (para pulsar los botones debe echar la bandeja hacia atrás) de modo que la bandeja y los reposabrazos puedan plegarse hacia arriba. Para ocupar el menor espacio posible, puede deslizar el asiento totalmente hacia abajo.

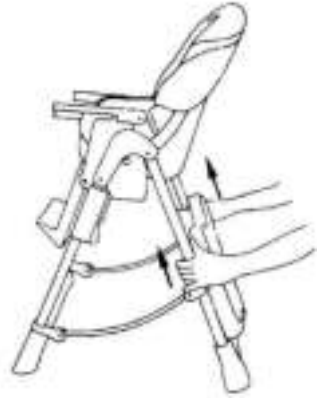

ES

### USO DEL CINTURÓN DE SEGURIDAD DE 5 PUNTOS DE ANCLAJE

**ATENCIÓN: UTILIZAR SIEMPRE LOS CINTURONES DE SEGURIDAD Y EL SEPARAPIERNAS AL MISMO TIEMPO.**

Asegúrese de que los cinturones de hombro estén correctamente anclados a los extremos de los cinturones de cadera. Ancle los extremos de los cinturones de cadera en el cinturón de entrepierna (el cinturón que separa las piernas).

Ajuste los cinturones de hombro, de cadera y de entrepierna a la longitud correcta para que el niño esté bien sujeto.

Para abrir el cinturón, simplemente pulse los botones de la hebilla.

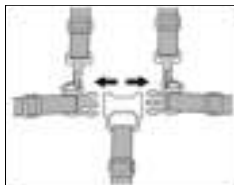

PARA ABRIR

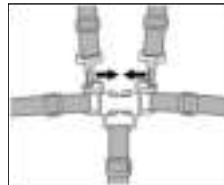

PARA CERRAR

## CUIDADO Y MANTENIMIENTO

Par prolongar la vida de este producto infantil, manténgalo limpio y no lo deje expuesto a la luz solar directa durante largos períodos de tiempo.

Las cubiertas de tela y ribetes pueden limpiarse con agua caliente y una solución de jabón o detergente suave. Déjelas secar totalmente, preferiblemente fuera de la luz solar directa.

### **No limpiar en seco ni utilizar lejía**

No lavar en lavadora, secar en secadora ni centrifugar, salvo que se indique lo contrario en la etiqueta de instrucciones de lavado del producto.

El recubrimiento de la tapicería es 100% PVC.

Las cubiertas de tela y ribetes fijos pueden limpiarse con una esponja húmeda con jabón o un detergente suave. Dejar secar completamente antes de doblar o guardar el producto.

En algunos climas, las cubiertas y ribetes pueden verse afectadas por el moho y las manchas de humedad. Para evitar que esto ocurra, no doblar ni guardar el producto si está húmedo o mojado. Siempre guarde el producto en un sitio bien ventilado.

Verifique continuamente las piezas para comprobar que estén bien apretados los Tornillos, tuercas y otros mecanismos de cierre. Ajústelos en caso necesario para Conservar la seguridad de este producto infantil. Si hay piezas dobladas rasgadas, desgastadas o rotas, arréglelas a la mayor brevedad.

Utilice únicamente las piezas y accesorios aprobados por el proveedor.





## GARANTÍA

La garantía de este artículo es de 2 años a partir de la fecha de compra. Dentro del período de garantía subsanaremos cualquier fallo de fabricación y/o de los materiales, ya sea mediante la reparación o sustitución de los componentes o bien ofreciéndole un nuevo artículo a cambio.

Los daños causados por el uso incorrecto, desgaste natural o fallos que no influyan de forma significativa en el funcionamiento o el valor del artículo no están cubiertos por la garantía.

En caso de que el artículo resulte dañado por sobrecarga o cierre incorrecto, la garantía quedará anulada.

Para poder hacer uso de nuestro servicio dentro del período de garantía, debe devolver el artículo completo junto con el justificante de compra a la tienda donde lo compró.

La garantía es válida únicamente para el primer propietario y no es transferible.

ES

Top Mark BV  
Postbus 308  
8200 AH Lelystad  
Países Bajos  
consument@topmark.nl  
www.topmark.nl

EN 14988





**TOPMARK**

**[www.topmark.nl](http://www.topmark.nl)**

Copyright© Top Mark B.V. 2013-2014