



EVTT1012

Koelkast – Refrigerator
Kühlschrank – Réfrigérateur



Gebruiksaanwijzing



Gebrauchsanleitung



User Manual



Mode dé Emploi



Gebruiksaanwijzing

Koelkast EVTT1012

Inhoud	
1. Veiligheidsvoorschriften	Pagina 1-14
2. Omschrijving apparaat	Pagina 15
3. Wijzigen deurscharnier	Pagina 16-18
4. Installatie	Pagina 19-20
5. Dagelijks gebruik	Pagina 21-25
6. Garantie- en servicebepalingen	Pagina 26

Leest u de gebruiksaanwijzing aandachtig door, inclusief de aandachtspunten en waarschuwingen, voordat u het apparaat in gebruik neemt. Dit is in het belang van uw veiligheid en voor een correct gebruik. Om onnodige misverstanden en ongelukken te voorkomen is het van belang dat iedereen die het apparaat gebruikt goed bekend is met de gebruiksvoorschriften en veiligheidsmaatregelen. Bewaar de gebruiksaanwijzing en zorg ervoor dat deze bij het apparaat blijft als het wordt verplaatst of verkocht, zodat iedereen die het apparaat gedurende haar levensduur gebruikt naar behoren is geïnformeerd over de veiligheid en het gebruik van het apparaat. De fabrikant aanvaardt geen verantwoordelijkheid voor schade aan levens en eigendommen die zouden voortkomen uit het niet opvolgen van de door ons aangegeven instructies.

Veiligheid van kinderen en kwetsbare mensen



- Dit apparaat kan worden gebruikt door kinderen van 8 jaar en ouder en door personen met verminderde lichamelijke, zintuiglijke of geestelijke vermogens of gebrek aan ervaring en/of gebrek aan kennis als ze onder toezicht staan of worden geïnstrueerd

over het gebruik van het apparaat en begrijpen wat de mogelijke gevaren zijn.

- Kinderen van 3 tot 8 jaar mogen dit apparaat in- en uitruimen.
- Kinderen moeten onder toezicht zijn om ervoor te zorgen dat zij niet met het apparaat gaan spelen.
- Reinigings- en onderhoudswerkzaamheden mogen alleen worden uitgevoerd door kinderen van 8 jaar en ouder als ze onder toezicht staan.
- Hou verpakkingsmateriaal uit de buurt van kinderen. Er bestaat verstikkingsgevaar.
- Als u het apparaat afdankt trek dan de stekker uit het stopcontact, snij de voedingskabel door (zo dicht mogelijk bij het apparaat) en verwijder de deur om te voorkomen dat kinderen zich in het apparaat kunnen opensluiten (verstikkingsgevaar) of een elektrische schok krijgen.
- Houd kinderen weg van de compressor aan de achterzijde. Zij kunnen zich hieraan verbranden.
- Laat kinderen niet met het apparaat spelen, erop zitten, aan de deur(en) hangen, lades in/uit halen etc. etc.

- Indien een apparaat met een magnetische deursluiting een ouder exemplaar met een klinkslot vervangt, dient u het klinkslot onbruikbaar te maken voordat u het apparaat verwijdert. Hierdoor voorkomt u dat kinderen zich in het apparaat kunnen opsluiten en in een levensgevaarlijke situatie terecht komen.

Algemene veiligheidsvoorschriften

-  **WAARSCHUWING!** Houd ventilatieopeningen, in het apparaat of in de ombouw, vrij van obstakels.
-  **WAARSCHUWING!** Gebruik geen mechanische apparaten of andere middelen om het ontdooiproces te versnellen dan wat door de fabrikant is aanbevolen.
-  **WAARSCHUWING!** Beschadig het koelcircuit niet.
-  **WAARSCHUWING!** Gebruik geen elektrische apparaten (zoals een ijsmachine) in het koelapparaat die niet door de fabrikant zijn toegestaan.
-  **WAARSCHUWING!** Raak het lampje niet aan als het een lange tijd aan is geweest, omdat het erg warm kan zijn.¹⁾
-  **WAARSCHUWING!** Om gevaarlijke situaties a.g.v. instabiliteit van het apparaat te voorkomen, fixeert u het apparaat volgens de installatierichtlijnen!

1) Als er een lampje in het apparaat aanwezig is.

 **WAARSCHUWING!** Let er bij het plaatsen van het apparaat op dat het netsnoer niet bekneld zit of beschadigd is.

 **WAARSCHUWING!** Plaats niet 1 of meerdere (niet gearde) contactdozen en/of verlengsnoeren achter het apparaat. Dit veroorzaakt overbelasting en mogelijk brand. Steek de stekker direct in een enkelvoudig gearde wandstopcontact met de correcte elektrische vereisten volgens het typeplaatje.

- Bewaar geen explosieve stoffen zoals spuitbussen met brandbaar drijfgas in het apparaat.
- Het apparaat bevat in het koelcircuit de koelvloeistof Isobutan (R600a); een natuurlijk gas met een hoge milieuvriendelijkheid, wat echter wel brandbaar is.
- Let erop dat tijdens het transport en de installatie van het apparaat de delen van het koelcircuit niet worden beschadigd.

Open vuur en ontstekingsbronnen vermijden.
(kaarsen, e.d.)

De ruimte, waarin het apparaat staat, goed ventileren.

- Het is gevaarlijk om de specificaties te wijzigen of het product aan te passen. Eventuele schade aan het snoer kan kortsluiting, brand en/of een elektrische schok veroorzaken.



Dit waarschuwingssymbool geeft aan dat het koelmiddel en isolatiegas in het apparaat brandbaar zijn.

- Dit apparaat is geschikt voor huishoudelijk gebruik en voor soortgelijke situaties als in:
 - keukens voor personeel van winkels, kantoren en andere werkomgevingen;
 - boerenbedrijven en bij klanten van hotels, motels en andere residentiële omgevingen;
 - Bed and Breakfasts;
 - catering en verdere toepassingen (geen detailhandel).

 **WAARSCHUWING!** Elektrische onderdelen (netsnoer, stekker, compressor) dienen door de servicedienst of gekwalificeerd personeel te worden vervangen.

 **WAARSCHUWING!** De met dit apparaat meegeleverde gloeilamp is een "lamp voor speciaal gebruik" en kan alleen worden gebruikt in het meegeleverde apparaat. Deze speciale gloeilamp is niet geschikt als normale huishoudelijke verlichting.¹⁾ Gebruik het apparaat niet zonder de lamp in de fitting en alleen wanneer de afdekkap correct over de lamp is geplaatst. Kijk niet rechtstreeks in het licht afgegeven van de (LED) lamp in het apparaat. Mocht de lamp knipperen of defect zijn, raadpleeg onze Servicedienst, een erkend electricien of vervang de lamp zoals beschreven in deze handleiding.

1) Als er een lampje in het apparaat zit.

- Netsnoer niet verlengen.
- Zorg ervoor dat de stekker niet wordt geplet of beschadigd door de achterkant van het apparaat. Een geplette of beschadigde stekker kan oververhit raken en brand veroorzaken.
- Zorg ervoor dat u bij de stekker van het apparaat kunt komen.
- Netsnoer aan de stekker uit het stopcontact trekken, niet aan het snoer zelf.
- Als het stopcontact los zit, de stekker er niet insteken. Gevaar voor een elektrische schok of brand.
- U mag het apparaat niet gebruiken zonder geplaatste lamp.
- Dit apparaat is zwaar. Houd hiermee rekening als het wordt verplaatst.
- Geen zaken in het vriesvak aanraken of verwijderen met vochtige of natte handen, dit kan verbrandingsverschijnselen opleveren of gevaar voor vriesbrand.
- Voorkom langdurige blootstelling van het apparaat aan direct zonlicht.
- Dit apparaat wordt geleverd met een stekker overeenkomstig de geldende elektriciteitsnormen, geschikt voor wisselstroom 220-240V/50Hz. Indien het voltage hoger is dan 240 V, neem dan contact op met onze Servicedienst voor advies over een automatische spanningsregelaar.

- Is de stekker niet geschikt voor uw stroomnet in huis? Neem dan contact op met de Servicedienst.

Dagelijks gebruik

- Plaats geen hete voorwerpen tegen plastic onderdelen van het apparaat.
- Plaats geen voedsel direct tegen de achterwand.
- Nadat het voedsel is ontdooid het niet meer opnieuw invriezen. ¹⁾
- Bewaar voorverpakte diepvriesproducten volgens de richtlijnen van de producent van de producten. ¹⁾
- De opslagrichtlijnen van de fabrikant van het apparaat dienen strikt te worden opgevolgd. Zie de desbetreffende instructies.
- Sla geen koolzuurhoudende/schuimende dranken op in het vriesvak omdat er dan druk op de houder ontstaat. Explosiegevaar! Dit kan leiden tot beschadiging van het apparaat. ¹⁾
- Waterijs wat direct geconsumeerd wordt als het uit de vriezer komt kan leiden tot vriesbrand van de huid. ¹⁾
- Plaats voedingsmiddelen altijd goed verpakt in het apparaat, vloeistoffen in goed afgesloten flessen of diepvriesbakken. In geval van lekkage zijn sommige productonderdelen lastig om te reinigen.

1) Als er een vriesvak is.

Volg de onderstaande instructies om besmetting van voedsel te voorkomen.

- Wanneer u het apparaat gaat transporteren, verplaatsen of reinigen, schakel dan eerst het apparaat uit en trek de stekker uit het stopcontact.
- Als u de deur gedurende lange tijd opent, kan de temperatuur in de compartimenten van het apparaat aanzienlijk stijgen.
- Reinig regelmatig oppervlakken die in contact kunnen komen met voedsel en toegankelijke drainagesystemen.
- Maak watertanks schoon als ze 48 uur niet zijn gebruikt; spoel het watersysteem dat is aangesloten op een watertoevoer als er gedurende 5 dagen geen water is doorgevoerd.
- Bewaar rauw vlees en vis in geschikte containers in de koelkast, zodat het niet in contact komt met of druppelt op ander voedsel.
- Twee-sterren diepvriesvakken (als ze in het apparaat aanwezig zijn) zijn geschikt voor het bewaren van voorgevroren voedsel, het bewaren of maken van ijs en het maken van ijsblokjes.
- Een-, twee- en drie-sterren compartimenten (indien aanwezig in het apparaat) zijn niet geschikt voor het invriezen van vers voedsel.
- Als het apparaat lange tijd leeg is schakelt u het uit, ontdooit u het, maakt u het schoon en laat u het drogen en laat u de deur open om schimmelvorming in het apparaat te voorkomen.

Reiniging en onderhoud

- Voor het reinigen of verrichten van onderhoud apparaat uitzetten en de stekker uit het stopcontact halen.
- Reinig het apparaat niet met metalen voorwerpen.
- Gebruik geen scherpe voorwerpen om ijs van het apparaat te verwijderen. Gebruik hiervoor een plastic schraper.¹⁾
- Controleer regelmatig het dooiwater afvoergaatje. Indien nodig het afvoergaatje reinigen. Als het afvoergaatje verstopt is, blijft er water onderin het apparaat staan.²⁾

Installatie

Belangrijk! Voor aansluiting aan het elektriciteitsnet volgt u de instructies van deze gebruiksaanwijzing.

- Haal het apparaat uit de verpakking en check of het is beschadigd. Sluit het apparaat niet aan als het is beschadigd. Geef de schade direct door aan de locatie waar u het apparaat heeft gekocht. In dat geval de verpakking bewaren.

1) Als er een vriesvak is.

2) Als er een vak is voor verse levensmiddelen.

- Het wordt geadviseerd minstens 4 uur te wachten voordat u het apparaat aansluit zodat de olie kan teruglopen in de compressor.
- Er dient voldoende luchtcirculatie te zijn rondom het apparaat om oververhitting te voorkomen. Om voldoende ventilatie te krijgen de installatie-instructies volgen.
- Indien mogelijk dient het apparaat met de afstandhouders tegen een muur te worden geplaatst om ervoor te zorgen dat de warme onderdelen niet worden aangeraakt (compressor, condensor) om verbranding te voorkomen.
- Het apparaat dient niet dicht bij radiatoren of fornuizen te worden geplaatst.
- Zorg ervoor dat de stekker bereikbaar blijft na installatie van het apparaat.

Service

- Elektrisch reparatiewerk als onderhoud aan het apparaat dient te worden uitgevoerd door gekwalificeerde monteurs.
- Dit product dient te worden onderhouden door een geautoriseerde servicedienst en er dienen alleen originele onderdelen voor te worden gebruikt.

Energiebesparing

- Plaats geen warm voedsel in het apparaat.
- Plaats het voedsel zodanig dat er luchtcirculatie omheen kan plaatsvinden.
- Plaats geen voedsel direct tegen het ventilatierooster in de achterwand van het apparaat.
- Houd de deur(en) gesloten als de elektriciteit uitvalt.
- Open de deur(en) niet te vaak.
- Laat de deur(en) niet gedurende een lange tijd open staan.
- Stel de temperatuur niet kouder in dan noodzakelijk is.
- Laat alle accessoires, zoals de laden, plateaus en/of deurvakken in het apparaat om zo een lager energieverbruik te realiseren.

Milieubescherming

 Dit apparaat bevat geen gassen die de ozonlaag kunnen beschadigen; niet in het koelcircuit en evenmin in de isolatiematerialen. Het apparaat mag niet worden weggegooid bij het normale huishoudelijke afval. Het isolatieschuim bevat ontvlambare gassen: het apparaat dient te worden verwijderd volgens de plaatselijk geldende voorschriften. Neem voor meer gedetailleerde informatie over de recycling van dit product contact op met uw eigen gemeentedienst en uw lokale afvalbedrijf. Voorkom beschadiging van het koelcircuit, vooral van de warmtewisselaar. De materialen in dit apparaat die voorzien zijn van het symbool  zijn recyclebaar.



Het symbool van de afvalbak op het product of de begeleidende documenten geeft aan dat dit apparaat niet mag worden behandeld als huishoudelijk afval. In plaats hiervan dient het te worden aangeleverd bij de verzamelplaats voor recycling van elektrische en elektronische apparaten.

Door de milieuvriendelijke afvoer wordt ervoor gezorgd dat eventuele schade aan gezondheid of het milieu door foutieve verwijdering wordt voorkomen. Neem voor meer gedetailleerde informatie over recycling van dit product contact op met uw gemeente, de afvalophaaldienst of de winkel waar u het product heeft gekocht.

Verpakkingsmateriaal

Verpakkingsmateriaal met het recyclesymbool zijn recyclebaar. Verwijder het verpakkingsmateriaal in een daarvoor bestemde afvalcontainer om het te laten recyclen.

Voor verwijdering van het apparaat

1. Trek de stekker uit het stopcontact.
2. Snij het netsnoer eraf en gooi dit weg.



 **WAARSCHUWING!** Let tijdens het gebruik, onderhoud en de verwijdering van het apparaat op het symbool zoals aan de linkerkant is weergegeven, wat aan de achterkant van het apparaat is bevestigd (achterpaneel of compressor).

Het is een waarschuwingssymbool voor een brandrisico. Er zijn brandbare materialen in de koelmiddelleidingen en de compressor. Blijf ver uit de buurt van een vuurbron tijdens het gebruik, onderhoud ende verwijdering van het apparaat.

Omschrijving apparaat

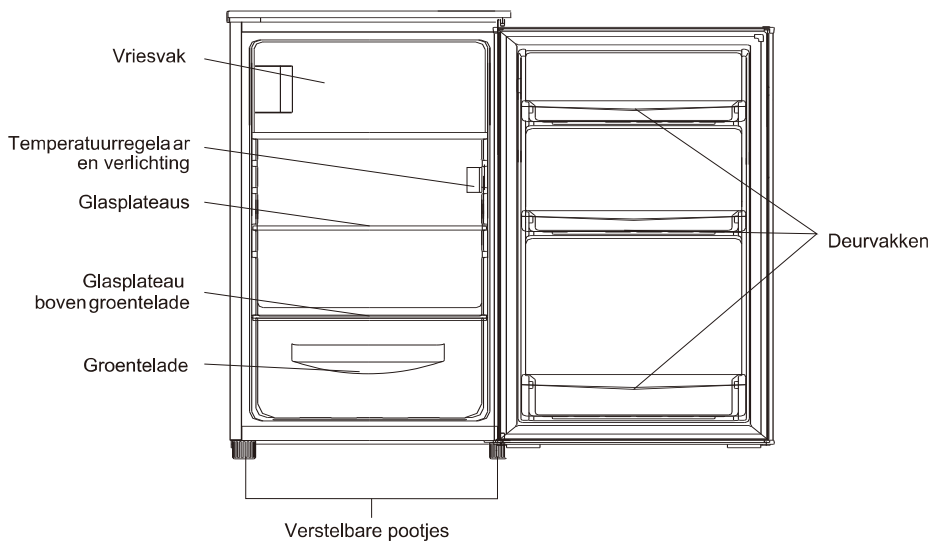

Bovenstaande afbeelding dient slechts ter referentie.
Uw apparaat ziet er waarschijnlijk iets anders uit.

Wijzigen deurscharnier

Benodigd gereedschap: kruiskopschroevendraaier, platte schroevendraaier, inbussleutel.

- Zorg ervoor dat de stekker uit het stopcontact is en het apparaat leeg is.
- Om de deur te kunnen verwijderen moet u het apparaat iets naar achteren laten kantelen. U dient het apparaat op iets stevigs laten rusten zodat het niet wegglijdt tijdens het omzetten van de scharnieren.
- Alle gedemonteerde onderdelen dienen te worden bewaard voor de herinstallatie van de deur.
- Leg het apparaat niet plat neer; dit kan het koelsysteem beschadigen.
- Het omzetten van de deurscharnieren kunt u het beste met 2 personen uitvoeren.

1. Verwijder de 2 schroeven aan de achterkant van het bovenpaneel.

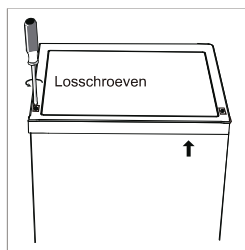

2. Verwijder het bovenpaneel en leg deze opzij.

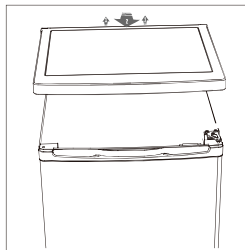

3. Draai het bovenscharnier los en haal vervolgens de deur eraf.
Plaats deze op een zachte ondergrond om krassen te voorkomen.

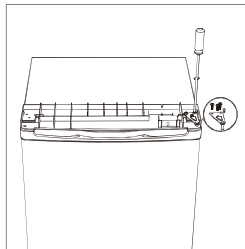

4. Draai het onderscharnier van de vriesvakdeur los.
Haal daarna deze deur eraf en leg op een zachte ondergrond om krassen te voorkomen.

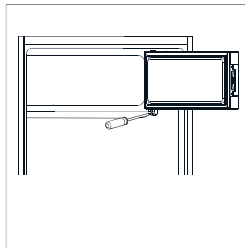

Wijzigen deurscharnier

5. Verplaats de deursteun van de linker- naar de rechterzijde.

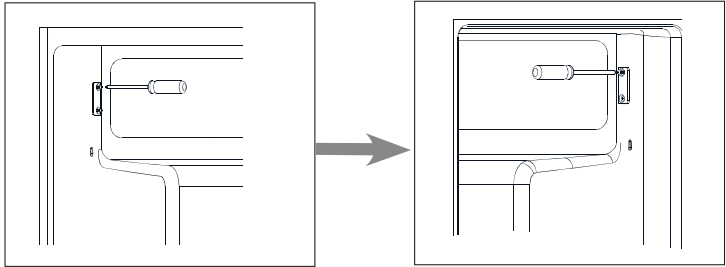

6. Verplaats het afdekplaatje voor het scharniergaatje van de linker- naar de rechterzijde.

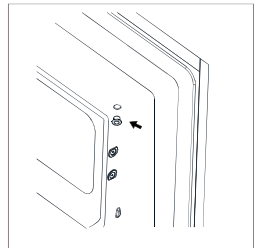

7. Draai het vriesvakdeurtje om en plaats het scharnier aan de linkerzijde. Bevestig vervolgens de vriesvakdeur in de deursteun.

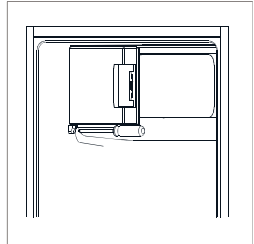

8. Draai het onderscharnier los. Verwijder vervolgens de stelootjes van beide kanten.

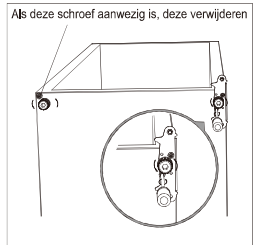

Wijzigen deurscharnier

9. Schroef het scharnierpen eraf, draai de beugel om en draai de scharnierpen aan deze zijde er weer op vast.

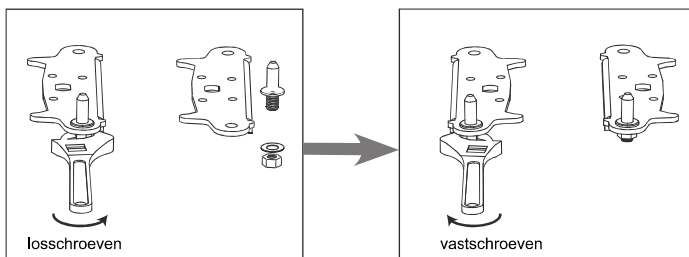

10. Monteer de beugel op de onderste scharnierpen. Schroef de beide stelpoten weer vast.

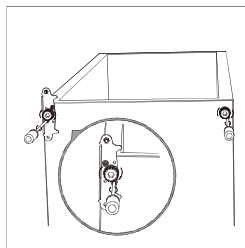

11. Plaats de deur weer op het onderscharnier. Zorg ervoor dat de deur horizontaal en verticaal is uitgelijnd, zodat het afdichtingsrubber aan alle kanten goed aansluit voordat u het bovenscharnier definitief bevestigt.

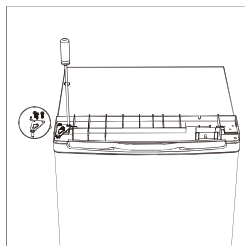

12. Plaats het bovenpaneel terug op het apparaat en bevestig het met 2 schroeven aan de achterzijde.

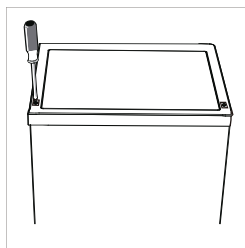

13. Trek de afdichtingsrubbers van de deur(en) los, draai 180° en druk deze weer terug op zijn plaats.

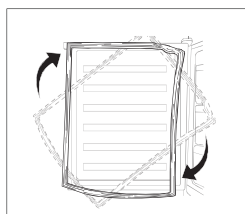

Installatie

Deurgreep installeren (indien inbegrepen)

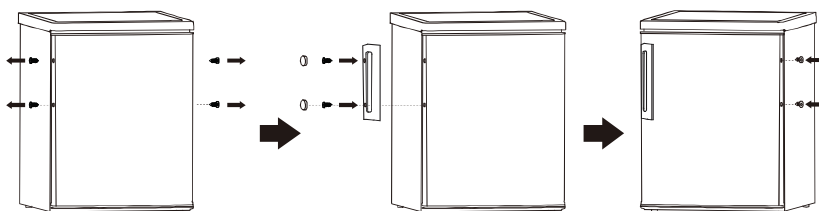

Benodigde ruimte

- Houd voldoende ruimte voor de geopende deur.

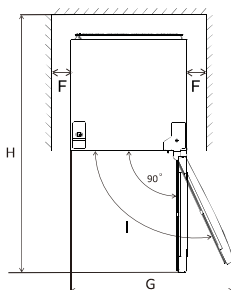
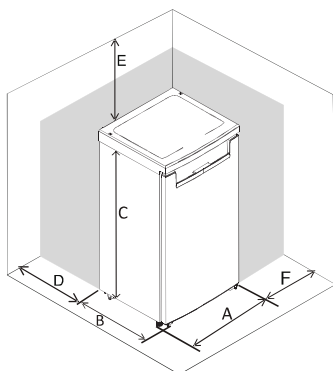

A	500
B	565
C	850
D	min=50
E	min=50
F	min=50
G	855
H	1110

Let op! Dit apparaat is niet geschikt om in te bouwen!

Apparaat waterpas afstellen

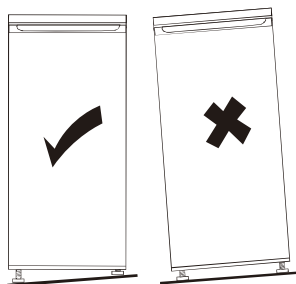
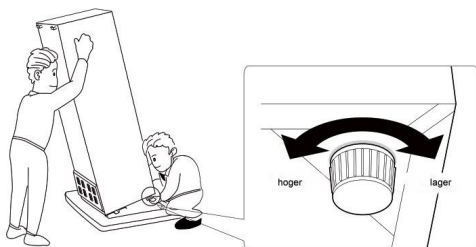

U kunt het apparaat waterpas afstellen m.b.v. de 2 stelvoetjes.

Als het apparaat niet waterpas staat, zullen de deur(en) en deurdichtingen niet correct afsluiten.

Installatie

Positie

Installeer het apparaat op een plaats waar de omgevingstemperatuur overeenkomt met de klimaatklasse zoals die is weergegeven op het typeplaatje van het apparaat.

Klimaatklasse	Omgevingstemperatuur
SN	+10°C to +32°C
N	+16°C to +32°C
ST	+16°C to +38°C
T	+16°C to +43°C

Plaats

Plaats het apparaat buiten het bereik van warmtebronnen als radiatoren, kachels, direct zonlicht etc. Zorg ervoor dat er voldoende ventilatie kan circuleren rond de achterkant van het apparaat. Voor een optimale prestatie dient er een minimale afstand te zijn tussen de bovenkant van het apparaat en een eventueel erboven hangende wandkast van 100 mm. Het is echter beter als er geen wandkast boven het apparaat hangt. Het apparaat kan waterpas worden gesteld door middel van de stelpoten aan de onderkant van het apparaat.



Waarschuwing! Het moet mogelijk zijn om het apparaat los te koppelen van het elektriciteitsnetwerk; de stekker moet dus ook na de installatie eenvoudig bereikbaar zijn.

Elektrische aansluiting

Controleer, voordat u het apparaat aansluit, of het voltage en de frequentie zoals vermeld op het typeplaatje overeenkomen met de stroomtoevoer in uw huis. Het apparaat moet geaard zijn. De stekker is voorzien van een aardecontactpunt. Als het stopcontact niet geaard is, sluit u het apparaat aan op een aparte aarde in overeenstemming met de geldende regels. Raadpleeg hiervoor een gekwalificeerde electricien. De fabrikant is niet aansprakelijk voor schade aan het apparaat of persoonlijk letsel als de bovenstaande veiligheidsmaatregelen niet in acht worden genomen. Dit apparaat voldoet aan de E.E.G.-richtlijnen.

Dagelijks gebruik

Voordat u het apparaat voor de eerste keer gebruikt de binnenkant en de interne accessoires reinigen met lauwwarm water en een beetje neutrale zeep om de typische geur van een nieuw product te verwijderen, daarna goed afdrogen.

Belangrijk! Gebruik geen reinigingsmiddelen of schurende schoonmaakmiddelen, omdat die de lak beschadigen.

Temperatuur instellen

- Stop de stekker van het apparaat in het stopcontact. De temperatuur in het apparaat wordt geregeld door een thermostaat. Er zijn 8 instellingen. "1" is de warmste stand en "7" is de koudste stand en bij stand "0" schakelt u het apparaat weer uit.
- Het apparaat kan niet op doelmatige wijze functioneren wanneer het in een zeer warme omgeving staat of als u de deur te vaak opent.

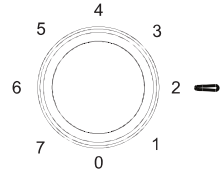

Aanbevelingen voedsel bewaren in apparaat

Koelcompartiment

Leg de smeerbare boter en kaas in het bovenste deurvak in het koelkastcompartiment.

Hier is de temperatuur het hoogst.

Bewaar conserven, potten en eieren in het middelste deurvak.

Eieren kunt u het beste in het eierrekje plaatsen.

Plaats drankenkartons en -flessen in het onderste deurvak.

Plaats volle containers/pallen nabij het scharnier om de druk op het deurscharnier te verminderen.

Plaats gekookt- en gebakken voedsel op de glazen plateaus.

Plaats vers vlees, wild, gevogelte, spek, worst en rauwe vis op het glazen afdekplateau boven de groentelade.

Hier is de temperatuur het laagst.

Plaats verse groenten en fruit in de groenteladen.

* Bewaar flessen sterke drank rechtop en goed afgesloten.

* Laat (ver)warm(d)e voedingsmiddelen eerst goed afkoelen voordat u het in de koeler plaatst.

Vriescompartiment

Het vriesvak is geschikt voor het invriezen van vers voedsel en voor het bewaren van diepvriesproducten, zoals zeevruchten (vis, garnalen, schelpdieren), zoetwaterproducten en vleesproducten.

Invriezen van verse levensmiddelen

- Het vriesvak is geschikt voor het invriezen van vers voedsel en ingevroren voedsel en diepvriesproducten gedurende een lange tijd te bewaren.
- Leg het in te vriezen verse voedsel in het vriesgedeelte.
- De maximale hoeveelheid voedsel die in 24 uur kan worden ingevroren staat op het typeplaatje vermeld.
- Het invriesproces duurt 24 uur: gedurende deze periode geen ander voedsel invriezen.

Opslag bevroren voedsel

Bij de eerste opstart of nadat het een tijd niet is gebruikt laat u het apparaat minstens 2 uur in de hoogste stand werken voordat u voedsel in het koelvak plaatst.

Belangrijk! Als het voedsel per ongeluk ontdooit (apparaat langer zonder stroom dan de bewaartijd bij een storing zoals is aangegeven in de technische tabel) dient het voedsel direct te worden geconsumeerd of gekookt en hierna opnieuw te worden ingevroren (nadat het gekookt is).

Ontdooien

Diepvries voedsel of bevroren voedsel kan voor gebruik worden ontdooid in een koelvak of bij kamertemperatuur, afhankelijk van de hoeveelheid tijd die hiervoor beschikbaar is.

Kleine stukken kunnen ook rechtstreeks uit de vriezer bevroren worden gekookt. In dat geval duurt het kookproces wel langer.

Ijsblokjes

Dit apparaat kan zijn voorzien van één of meer bakjes om ijsblokjes te maken.

Dagelijks gebruik

! LET OP

Het is mogelijk dat het apparaat niet correct werkt wanneer de omgevingstemperatuur langere tijd hoger of lager is dan het aangegeven/ aanbevolen temperatuurbereik. De temperatuur in de koel- en vriescompartimenten kan oplopen waardoor de opslagtijd van de opgeslagen voedingsmiddelen wordt verkort. Let er daarom op dat de omgevings-temperatuur overeenkomt met de aanbevolen temperaturen. Dit apparaat is geschikt voor een omgevingstemperatuur tussen de +16°C en +38°C.

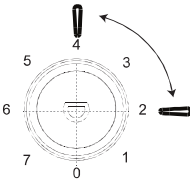
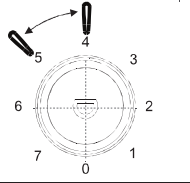
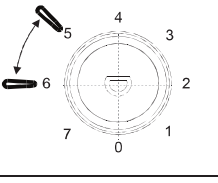
Aanbevolen temperatuurinstellingen		
Omgevings-temperatuur	Vriescompartiment	Koelcompartiment
Zomer	/	 <p>Ingesteld op 2-4</p>
Normaal	/	 <p>Ingesteld op 4-5</p>
Winter	/	 <p>Ingesteld op 5-6</p>

- Informatie hierboven zijn aanbevolen temperatuurinstellingen voor gebruikers.

Factoren die opslagperiode beïnvloeden:

Bij aanbevolen temperatuurinstellingen is de opslagperiode in het koelcompartiment niet langer dan 3 dagen.

Bij aanbevolen temperatuurinstellingen is de opslagperiode in het vriescompartiment niet langer dan 1-3 maanden.

De aanbevolen opslagperiode kan worden beïnvloed door andere instellingen.

Dagelijks gebruik

Nuttige aanwijzingen en tips

Om u te helpen optimaal gebruik te maken van het vriesproces volgen hieronder een aantal belangrijke aanwijzingen:

- de maximale hoeveelheid voedsel die in 24 uur kan worden ingevroren staat op het typeplaatje vermeld;
- het invriesproces duurt 24 uur. Gedurende deze periode geen ander voedsel invriezen;
- alleen vers voedsel van topkwaliteit invriezen wat goed is gewassen;
- bereid voedsel in kleine porties om ervoor te zorgen dat het in zijn geheel en snel kan worden ingevroren en om daarna de juiste portie weer te kunnen ontdooien;
- verpak het voedsel in aluminiumfolie of plasticfolie en zorg ervoor dat de pakketjes luchtdicht zijn;
- laat recent ingevroren voedsel niet in aanraking komen met eerder ingevroren voedsel, zodat het al ingevroren voedsel niet wordt opgewarmd;
- mager voedsel is langer op te slaan dan vet voedsel, zout reduceert de bewaarperiode;
- waterijs wat direct geconsumeerd wordt als het uit het vriesgedeelte komt kan mogelijk leiden tot vriesbrand van de huid;
- het wordt aanbevolen om een datum te zetten op elk opgeslagen pakketje voedsel om een overzicht te houden van de opslagtijden.

Tips voor opslag van bevroren voedsel

Om het beste resultaat te behalen:

- check dat het bevroren voedsel correct was opgeslagen in de winkel;
- zorg ervoor dat het bevroren voedsel in de kortst mogelijke tijd wordt vervoerd van de winkel naar uw vriezer.
- maak de deur niet onnodig vaak open en laat hem niet te lang open staan.
- eenmaal ontdooid bederft voedsel snel en kan het niet opnieuw worden ingevroren.
- de bewaartijd van bevroren voedsel, zoals is aangegeven door de fabrikant, niet overschrijden.

Tips voor het koelen van vers voedsel

Voor het beste resultaat:

- Bewaar geen warm voedsel of verdampende vloeistoffen in de koelkast.
- Bedek of verpak het voedsel, vooral als het een sterke smaak heeft.
- Vers te bereiden voedsel (alle soorten): verpak het in plastic zakjes en plaats het op de glasplaten boven de groentelade.
- Bewaar het, voor de veiligheid, maximaal één of twee dagen.
- Gekookt voedsel, koude schotels etc.: deze dienen te worden afgedekt en kunnen op elke willekeurige legplank worden geplaatst.
- Groenten en fruit: deze dienen zorgvuldig te worden gereinigd en in de speciaal hiervoor bestemde lade te worden geplaatst.
- Boter en kaas: deze dienen in speciale luchtdichte verpakkingen te worden geplaatst of te worden ingepakt in aluminium folie of plastic zakken om zoveel mogelijk lucht uit te sluiten.
- Melkflessen: deze dienen te zijn voorzien van een dop en moeten worden opgeslagen in de deurvakken.
- Bananen, aardappelen, uien en knoflook. Indien onverpakt dienen ze niet in de koelkast te worden bewaard.

Signalering open deur

Zodra de koelkastdeur langer dan 60 sec. open blijft, gaat de LED-binnenverlichting knipperen tot de koelkastdeur weer gesloten is.

Accessoires

Verplaatsbare legplanken

De wanden van de koelkast zijn voorzien van een aantal richels waardoor de legplanken op een bepaalde positie kunnen worden geplaatst, zoals u het wenst.

Het plaatsen van de deurvakken

Om de opslag van voedselpakketjes van verschillende afmetingen mogelijk te maken, kunnen de deurvakken worden verwijderd. Voor deze aanpassingen gaat u als volgt te werk: trek het deurvak geleidelijk in de richting van de pijlen totdat het los komt.

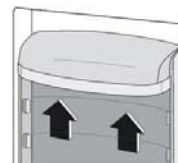
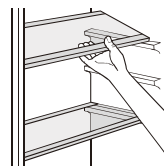

Dagelijks gebruik

Reiniging

Om hygiënische redenen dienen de binnenkant van het apparaat en de zich hierin bevindende accessoires regelmatig te worden schoongemaakt.



Waarschuwing! Het apparaat mag tijdens de reiniging niet zijn aangesloten aan het elektriciteitsnet. Gevaar voor een elektrische schok! Voor schoonmaakwerkzaamheden het apparaat uitschakelen en de stekker uit het stopcontact halen of de zekering uitschakelen of eruit draaien. Het apparaat nooit met een stoomreiniger schoonmaken. Er zou vocht bij elektrische onderdelen terecht kunnen komen, gevaar voor een elektrische schok! Hete damp kan schade veroorzaken aan kunststof onderdelen. Het apparaat moet droog zijn voordat u het weer in werking zet.

Belangrijk! Etherische oliën en organische oplosmiddelen kunnen kunststofdelen aantasten, bijvoorbeeld het sap van citroen- of sinaasappelschillen, boterzuur of reinigingsmiddelen die azijnzuur bevatten.

Reinigen afvoergaatje

Om te voorkomen dat dooiwater in het koelgedeelte stroomt, dient u regelmatig het afvoergaatje van het dooiwater te reinigen wat aan de achterkant van het koelgedeelte zit. Gebruik een reinigungsstaafje zoals op de afbeelding rechts is weergegeven.

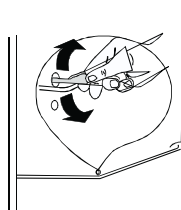

- Dergelijke stoffen niet in aanraking laten komen met onderdelen van het apparaat.
- Gebruik geen schurende schoonmaakmiddelen.
- Verwijder het voedsel voordat u het apparaat reinigt. Bewaar het voedsel op een koude plaats en dek het goed af.
- Schakel het apparaat uit en haal de stekker uit het stopcontact of de zekering uitschakelen of eruit draaien.
- Reinig het apparaat en haar accessoires met een doek met lauwwarm water, eventueel een beetje normaal afwasmiddel toevoegen. Aansluitend met schoon water navegen en droog wrijven.
- Als het apparaat weer droog is, kunt u het apparaat weer in werking zetten.

Ontdoeien van het vriesvak

Er zal na enige tijd een laag rijp ontstaan in het vriesgedeelte. Dit dient te worden verwijderd. Gebruik nooit een scherp metaal voorwerp om het ijs van de verdampert te schrappen aangezien u het zou kunnen beschadigen. Als het ijs erg dik is op de binnenwanden dient u het apparaat als volgt geheel te ontdoeien:

- trek de stekker uit het stopcontact;
- verwijder al het opgeslagen voedsel, wikkel het in meerdere lagen krantenpapier en leg het op een koude plek;
- laat de deur open staan en plaats een opvangbak onderin het apparaat om het dooiwater op te vangen;
- als het apparaat helemaal ontdooid is de binnenkant goed droog maken;
- stop de stekker weer in het stopcontact om het apparaat weer in werking te zetten.

Lamp vervangen

Het binnenlampje is een LED-lamp. Om deze te vervangen, neemt u contact op met onze Servicedienst of een erkend elektricien.

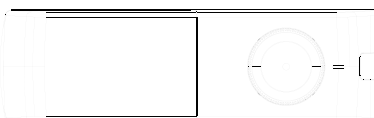

Dagelijks gebruik

Problemen en oplossingen



Let op! Voordat u het probleem aanpakt eerst de stekker uit het stopcontact halen. Alleen een elektricien of een gekwalificeerde persoon mag problemen oplossen die niet in de gebruiksaanwijzing aan de orde komen.

Belangrijk! Er zijn bepaalde geluiden tijdens de normale werking van het apparaat (compressor, koelcircuit).

Probleem	Mogelijke oorzaak	Oplossing
Apparaat werkt niet	Temperatuurinstelling staat op "0".	Zet de temperatuurinstelling op een ander nummer om het apparaat aan te zetten.
	Stekker zit niet in stopcontact of zit er niet goed in.	Stekker in stopcontact steken en apparaat aanzetten.
	Zekering doorgebrand of defect.	Controleer de zekering, vervangen indien noodzakelijk.
	Stopcontact is defect.	Problemen met de netspanning laten repareren door een elektricien.
Het voedsel is te warm	Temperatuur is niet goed ingesteld.	Kijk naar de oorspronkelijk ingestelde temperatuurinstelling.
	Deur was gedurende een lange tijd open.	Open de deur niet langer dan noodzakelijk is.
	Een grote hoeveelheid warm voedsel is in het apparaat opgeslagen in de afgelopen 24 uur.	Draai de temperatuurregeling tijdelijk op een koudere instelling.
	Het apparaat staat in de buurt van een warmtebron.	Kijk in het hoofdstuk "Plaats".
Apparaat koelt te sterk	Temperatuur is te koud ingesteld.	Draai de temperatuurinstelling tijdelijk op een warmere instelling.
Vreemde geluiden	Apparaat staat niet waterpas.	Pootjes opnieuw instellen.
	Apparaat raakt de muur of andere voorwerpen.	Apparaat licht verschuiven.
	Een onderdeel aan de achterzijde van het apparaat, bijv. een pijp, raakt een ander onderdeel van het apparaat of de muur.	Indien nodig, het onderdeel licht iets verbuigen.
Water op de bodem	Dooiwaterafvoergaatje is verstopt.	Zie het hoofdstuk "Reiniging en onderhoud".
Zijkant is warm	Condensor zit in het zijpaneel.	Dit is normaal.

Als de storing opnieuw voorkomt dient u contact op te nemen met de servicedienst.

Garantievoorwaarden

1. Op de producten van Everglades bieden wij u 24 maanden volledige fabrieksgarantie na aankoop. Deze garantie is onder geen beding overdraagbaar.
2. Er wordt geen garantie geboden op gemakkelijk breekbare delen zoals glas, kunststof, rubbers of gloeilampen en dergelijke. Tevens wordt er geen garantie geboden wanneer het apparaat in contact is geweest met chemische en/of elektrochemische of andere ongeschikte stoffen. Er kan ook geen garantie verstrekt worden wanneer de gebreken aan het apparaat te wijten zijn aan transportschade buiten ons toedoen, aan een onvakkundige installatie en montage, een verkeerd gebruik, een niet-huishoudelijk gebruik, een gebrekkig onderhoud, door de niet-naleving van de instructies voor de bediening en de montage of bij normale slijtage. De aanspraak op garantie vervalt bij reparaties of ingrepen aan het apparaat door personen anders dan van onze eigen service dienst. en ook wanneer het apparaat uitgerust wordt met onderdelen of accessoires die geen originele onderdelen zijn en daardoor een defect veroorzaken.
3. De garantieprestatie houdt in dat defecte onderdelen naar ons inzicht gratis gerepareerd worden of door deugdelijke onderdelen vervangen worden. Apparaten die normaal vervoerd kunnen worden (bv. in een auto) dienen naar het punt van aankoop getourneerd te worden voor service verlening. Apparaten die niet normaal vervoerd kunnen worden zullen ter plaatse gerepareerd worden. Voor een reparatie onder garantie dient te allen tijde een geldige aankoop bon aanwezig te zijn. Vervangen delen worden onze eigendom.
4. Indien een klacht ongegrond is zijn alle kosten voor rekening van de consument.
5. Reparaties ten tijde van de garantietermijnen leiden niet tot verlenging van de garantietermijn.
6. Verdergaande, of andere aanspraken, in het bijzonder aanspraken op vergoeding voor schade ontstaan buiten het apparaat voor zover een dergelijke aansprakelijkheid niet wettelijk voorgeschreven is zijn uitgesloten.
7. Wij zijn verder zonder beperking aansprakelijk volgens de wettelijke bepalingen voor schade die onder de wet op de productaansprakelijkheid valt en voor alle schade die berust op opzettelijke contractuele schendingen, grove nalatigheid en boos opzet van ons, onze wettelijke vertegenwoordigers of de door ons aangestelde personen.

Servicenummer voor Nederland : **0900-0404040** **www.everglades.nl**
Servicenummer voor België : **0032-(0)38080919**



Gebrauchsanleitung

Kühlschrank EVTT1012

Inhaltsverzeichnis	
1. Allgemein	1
2. Sicherheitshinweise	1~3
3. Übersicht	4
4. Türanschlag wechseln	5~7
5. Installation	8~9
6. Tägliche Nutzung	9~10
7. Reinigung	10
8. Problemlösung	11

1 | Allgemein

Herzlichen Dank für Ihren Kauf.

Bitte lesen Sie die Betriebsanleitung sorgfältig durch, bevor Sie das Gerät in Betrieb nehmen und bewahren Sie sie danach an einem sicheren Ort auf. Sollten Sie bezüglich Ihres Gerätes Fragen oder Probleme haben, wenden Sie sich an Ihren Händler.

Korrekte Entsorgung



Produkte mit dieser Markierung dürfen in der gesamten EU nicht mit dem Hausmüll entsorgt werden. Um mögliche Schäden an der Umwelt oder der menschlichen Gesundheit zu verhindern, entsorgen Sie verantwortungsbewusst. Fördern Sie dadurch die nachhaltige Wiederverwertung von stofflichen Ressourcen. Zur Rückgabe Ihres Altgerätes nutzen Sie bitte Rückgabe- und Sammelsysteme oder kontaktieren Sie ihren lokalen Händler, um ein umweltfreundliches Recycling zu gewährleisten.

2 | Sicherheitshinweise

- Stellen Sie sicher, dass das Stromkabel nicht unter dem Gerät eingeklemmt und weder Wasser noch anderen Flüssigkeiten ausgesetzt ist. Das Kabel sollte so angeschlossen werden, dass kein Stolperisiko besteht. Halten Sie dieses von Hitze und scharfen, schneidenden Gegenständen fern. Sollte das Kabel beschädigt sein, muss es von einem Fachmann ersetzt werden.
- Dieses Gerät ist für den privaten Gebrauch und nicht für kommerzielle Zwecke vorgesehen.
- Nutzen Sie das Gerät nur im Inneren.
- Stellen Sie vor der Inbetriebnahme sicher, dass alle Teile korrekt zusammgebaut, installiert sind.
- Bedienen Sie das Gerät gemäss den Instruktionen.
- Wenn das Gerät beschädigt ist oder eine Fehlfunktion hat, kontaktieren Sie den Kundendienst.



- Wenn der Kältekreis beschädigt ist, vermeiden Sie offene Flammen und Zündquellen in der Nähe des Gerätes. Lüften Sie den Raum.
- Es dürfen nur von Fachpersonen Modifikationen vorgenommen werden.
- Jegliche Beschädigung des Stromkabels kann zu einem Kurzschluss führen, allenfalls einen Brand auslösen.
- Schliessen Sie das Gerät nicht an einer Multisteckleiste an.
- Platzieren Sie das Gerät auf einen stabilen, ebenen Untergrund, fernab von jeglichen Hitzequellen und direktem Sonnenlicht.
- Das Kältemittel R600a ist ein Gas, welches sehr umweltverträglich, jedoch auch entflammbar ist. Vergewissern Sie sich vor der Inbetriebnahme, dass der Kältekreis nicht beschädigt ist.
- Der Raum, in dem das Gerät installiert ist, sollte regelmässig gelüftet werden.
- Nutzen Sie keine elektrischen Geräte im Inneren des Kühlgeräts, ausser ausdrücklich vom Fabrikanten genehmigt.
- Lassen Sie das Gerät vor der ersten Inbetriebnahme mindestens 8 Stunden ruhen, damit das Kältemittel zurück in den Kompressor laufen kann.
- Nutzen Sie keine metallischen, kratzenden Gegenstände, um den Abtauprozess zu beschleunigen.
- Sollte das Kühlgerät vom Strom getrennt werden, warten Sie 5 Minuten, bevor Sie das Gerät wieder in Betrieb nehmen.
- Kinder ab 3 Jahren dürfen das Gerät be- und entladen.
Um zu verhindern, dass die Lebensmittel verderben, halten Sie sich bitte an folgende Anweisungen:
- Halten Sie die Türe nicht zu lange offen, dass kann zu einem Temperaturanstieg und somit zum Verderb der Lebensmittel führen.

- Reinigen Sie regelmässig die Flächen, die mit Lebensmitteln in Kontakt kommen, sowie zugängliche Kondenswasserablauf-Systeme regelmässig.
- Ist das Gerät mit einem Wassertank verbunden, und das Wasser wurde für 48 Stunden nicht gebraucht, reinigen Sie den Tank vor der nächsten Nutzung. Spülen Sie den Wassertank durch, wenn 5 Tage oder mehr nicht gebraucht.
- Lagern Sie rohes Fleisch und rohen Fisch separat eingepackt, sodass sie nicht mit anderen Lebensmitteln in Berührung kommen.
- Zwei-Stern Gefrierabteile eignen sich zur Lagerung von gefrorenen Lebensmitteln, für Eiscreme und um Eiswürfel zu machen.
- Alle Ablagen und Schubladen sollten für einen möglichst tiefen Stromverbrauch am selben Ort bleiben.

3 | Übersicht

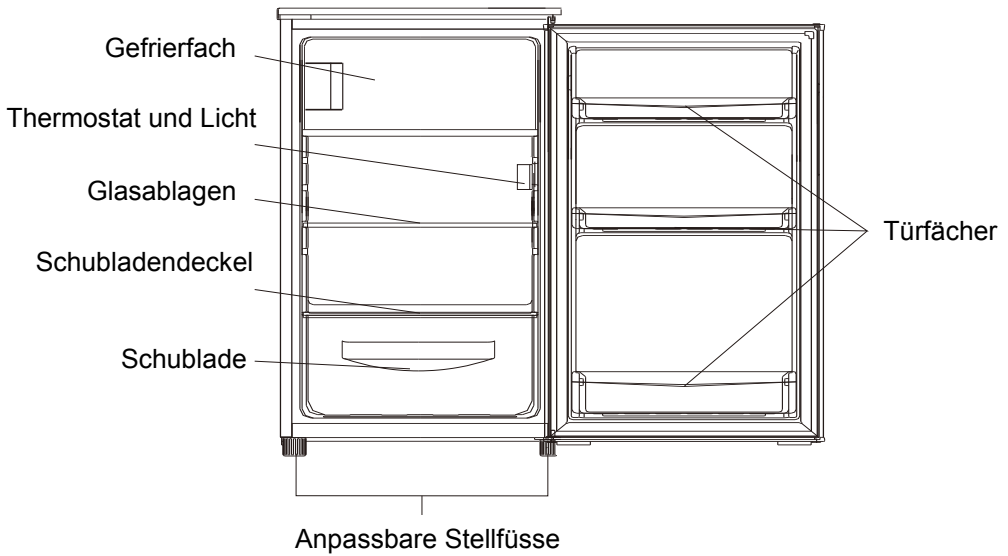

4 | Türanschlag wechseln

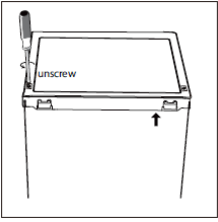
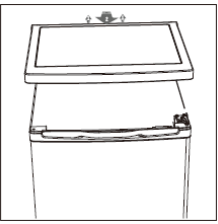
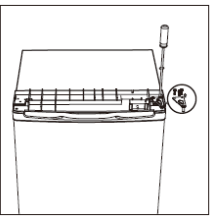
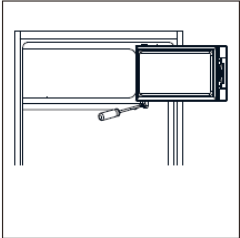
Benötigtes Werkzeug Kreuzschlitz- und Schlitzschraubenzieher, Engländer	
<ul style="list-style-type: none">• Stellen Sie sicher, dass das Gerät ausgeschaltet und geleert ist.• Um die Türe zu entfernen, muss das Gerät nach hinten gekippt werden, es ist empfohlen, dieses an eine solide Fläche zu lehnen.• Alle entfernten Teile werden für die Wiederinstallation benötigt.• Legen Sie das Gerät nicht auf die Rückseite, das könnte den Kühlkreislauf beschädigen.	
Entfernen Sie die Schrauben auf der Rückseite der oberen Abdeckung.	
Entfernen Sie die obere Abdeckung.	
Schrauben Sie das obere Scharnier ab und entfernen Sie die Türe.	
Schrauben Sie das untere Scharnier der Türe vom Gefrierteil ab. Entfernen Sie dann die Türe.	

Wechseln Sie den Türhalter von der linken auf die rechte Seite.

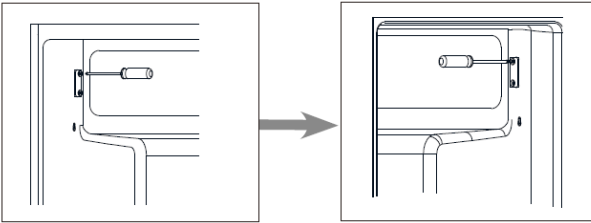

Wechseln Sie die Scharnierloch-Abdeckung von der linken auf die rechte Seite.

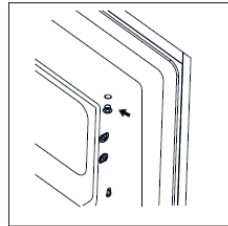

Drehen Sie die Türe mit der Scharnierseite nach links. Fixieren Sie diese dann mit dem Halter.

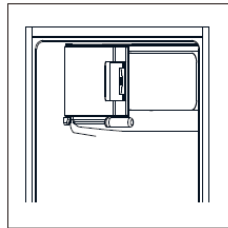

Schrauben Sie das untere Scharnier ab. Entfernen Sie dann auf beiden Seiten die anpassbaren Stellfüsse.

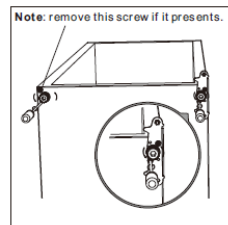

Entfernen Sie den Scharnierbolzen, drehen Sie die Halterung und setzen Sie den Scharnierbolzen wieder ein.

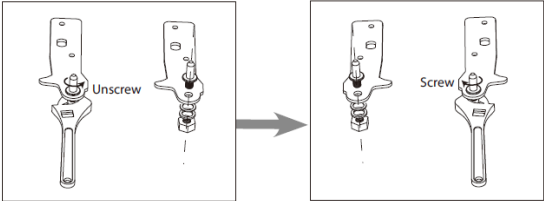
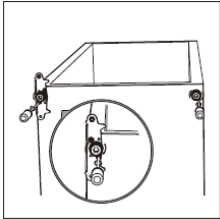
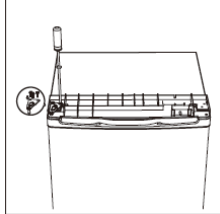
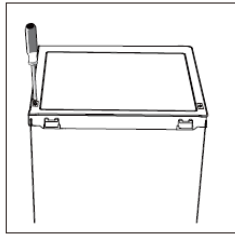
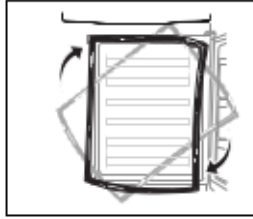
	
<p>Setzen Sie das untere Scharnier wieder ein und befestigen Sie beide Stellfüsse auf der jeweils anderen Seite.</p>	
<p>Setzen Sie die Türe wieder ein. Stellen Sie sicher, dass die Türe sauber ausgerichtet ist und die Dichtungen auf allen Seiten gut schliessen, bevor Sie das obere Scharnier anziehen.</p>	
<p>Setzen Sie die Abdeckung wieder auf und schrauben Sie diese fest.</p>	
<p>Entfernen Sie die Türdichtungen, drehen Sie diese und fügen Sie sie wieder ein.</p>	

5 | Installation

Türgriff installieren

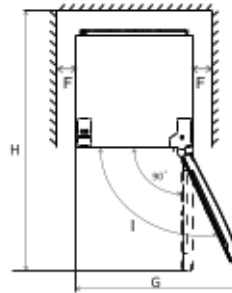
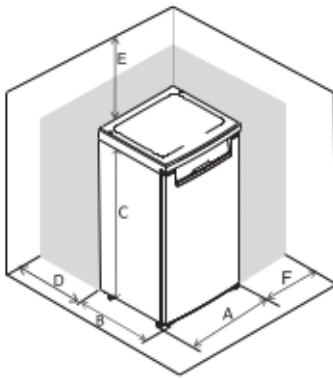
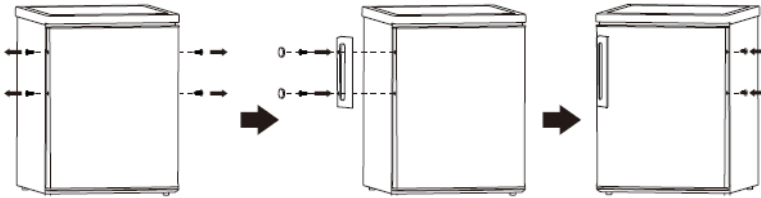

A	500
B	565
C	850
D	min=50
E	min=50
F	min=50
G	855
H	1110

Nivellieren

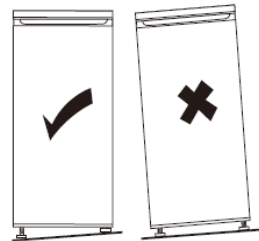

Richten Sie das Gerät mittels der Stellfüsse eben aus. Wenn das Gerät nicht eben ausgerichtet ist, schliesst sich die Türdichtung nicht sauber.

Positionierung

- Installieren Sie den Kühlschrank an einem Ort, der der Klimaklasse des Geräts entspricht:
SN:10 – 32°C, N: 16-32°C, ST: 16-38°C, T: 16-43°C
- Halten Sie das Gerät fern von Hitzequellen und direktem Sonnenlicht. Stellen Sie sicher, dass die Luft um das Gerät gut zirkulieren kann.
- Sollte der Kühlschrank unter einem Oberschrank installiert werden, muss der Mindestabstand mindestens 100 mm betragen.
- Idealerweise sollte der Kühlschrank freistehend sein.
- Der Kühlschrank muss mittels seiner Stellfüsse eben ausgerichtet werden.

6 | Tägliche Nutzung

Erste Nutzung

Bevor Sie das Gerät das erste Mal nutzen, reinigen Sie das Innere sowie zugehörige Accessoires mit lauwarmem Wasser und einem neutralen Reinigungsmittel und trocknen Sie es komplett. Nutzen Sie keine aggressiven Reinigungsmittel.

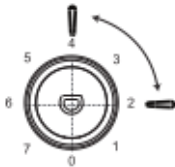
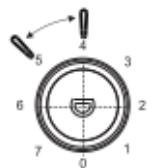
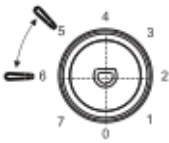
Sommer	 <p>zwischen 2- 4</p>
Herbst / Frühling	 <p>zwischen 4- 5</p>
Winter	 <p>zwischen 5- 6</p>

Nahrungsmittel Lagern Empfehlung

Fach	Nahrungsmittel
Tür / Türsteller	Marmelade, Getränke und ähnliches, nichts leicht Verderbliches
Schublade	Früchte und Gemüse Keine Bananen, Zwiebeln, Kartoffeln, Knoblauch
Ablagen	Täglicher Bedarf, Eier, Aufschnitt, Reste
Gefrierfach	Langzeitlagerung

Das Gefrierfach eignet sich nicht zum Einfrieren von Essen.

7 | Reinigung

Das Gerät sollte für die Reinigung vom Strom getrennt werden. Nutzen Sie keine alkäischen, scheuernden oder säurehaltigen Reinigungsmittel.

- Trennen Sie das Gerät vom Strom.
- Räumen Sie alle gefrorenen Produkte aus dem Gerät und lagern Sie diese gut verpackt an einem kalten Ort.
- Reinigen Sie das Innere mit einem weichen Tuch und warmem Seifenwasser. Waschen Sie mit klarem Wasser nach und trocknen Sie den Kühlschrank.
- Reinigen Sie die Belüftungsschlitze mit einem Staubsauger.
- Stecken Sie das Gerät wieder an den Strom und räumen Sie die Lebensmittel nach ca. 2 Stunden ein.

8 | Problemlösung

Wenn das Licht ersetzt werden muss, kontaktieren Sie bitte das Servicecenter.

Problem	Mögliche Ursache	Lösung
Gerät funktioniert nicht	Nicht richtig eingesteckt oder defekte Steckdose	Richtig einstecken oder Stecker Wechseln
	Sicherung gesprengt oder defekt	Sicherung ersetzen
Gerät kühlt zu stark	Temperatureinstellung zu Kalt (MAX)	Auf eine wärme Einstellung stellen
Die Produkte sind zu warm	Temperatur zu warm (MIN)	Temperatureinstellung ändern
	Türe wurde zu lange offen gelassen	Öffnen Sie die Türe nur so lange nötig
	Es wurde viel warmes Essen in den letzten 24 Stunden in den Kühlschrank gelegt	Stellen Sie Temperatur vorübergehend auf MAX
	Das Gerät steht neben einer Hitzequelle	Platzieren Sie das Gerät an einem anderen Ort
Komische Geräusche	Gerät nicht eben ausgerichtet	Richten Sie die Stellfüsse neu aus
	Das Gerät berührt eine Wand oder andere Objekte	Sorgen sie für einen Abstand von Gerät zu Wänden und anderen Objekten

Garantiebedingungen

1. Auf die Produkte von Everglades bieten wir Ihnen 24 Monate nach dem Kauf die volle Herstellergarantie. Diese Garantie ist unter keinen Umständen übertragbar.
2. Für leicht zerbrechliche Teile wie Glas, Kunststoff, Gummi oder Glühbirnen und dergleichen wird keine Garantie gewährt. Ebenso wird keine Garantie übernommen, wenn das Gerät mit chemischen und/oder elektrochemischen oder anderen ungeeigneten Stoffen in Kontakt gekommen ist. Keine Garantie kann auch dann übernommen werden, wenn die Mängel am Gerät auf nicht von uns zu vertretende Transportschäden, unsachgemäße Installation und Montage, Missbrauch, nicht häusliche Nutzung, mangelhafte Wartung, Nichtbeachtung der Bedienungs- und Montageanleitungen oder normalen Verschleiß zurückzuführen sind. Der Anspruch auf Garantie erlischt, wenn das Gerät von anderen Personen als unserer eigenen Serviceabteilung repariert oder verändert wird und wenn das Gerät mit Teilen oder Zubehör ausgerüstet wird, die keine Originalteile sind und daher einen Defekt verursachen.
3. Die Garantieleistung beinhaltet, dass fehlerhafte Teile nach unserem Ermessen kostenlos repariert oder durch einwandfreie Teile ersetzt werden. Geräte, die normal transportiert werden können (z.B. in einem Auto), müssen zur Wartung an der Verkaufsstelle zurückgebracht werden. Geräte, die nicht normal transportiert werden können, werden vor Ort repariert. Für eine Reparatur im Rahmen der Garantie muss jederzeit ein gültiger Kaufbeleg vorhanden sein. Ersetzte Teile gehen in unser Eigentum über.
4. Bei unbegründeter Reklamation gehen alle Kosten zu Lasten des Kunden.
5. Reparaturen, die während der Garantiefrist vorgenommen werden, führen nicht zu einer Verlängerung der Garantiefrist.
6. Weitergehende oder andere Ansprüche, insbesondere Ansprüche auf Schadensersatz für außerhalb des Gerätes entstandene Schäden, sind ausgeschlossen, soweit eine solche Haftung nicht gesetzlich.
7. Darüber hinaus haften wir uneingeschränkt nach den gesetzlichen Bestimmungen für Schäden, die unter das Produkthaftungsgesetz fallen, sowie für alle Schäden, die auf vorsätzlichen Vertragsverletzungen, grober Fahrlässigkeit und Vorsatz von uns, unseren gesetzlichen Vertretern oder von uns beauftragten Personen beruhen.

Servicenummer für die Niederlande : **0900-0404040** **www.everglades.nl**

Servicenummer für Belgien : **0032-(0)38080919**



User manual

Fridge EVTT1012

Contents	
1. Safety Information	Page 1-9
2. Overview	Page 10
3. Reverse door	Page 11-13
4. Installation	Page 14-15
5. Daily Use	Page 16-20
6. Warranty- & Service Conditions	Page 21

In the interest of your safety and to ensure the correct use, before installing and first using the appliance, read this user manual carefully, including its hints and warnings. To avoid unnecessary mistakes and accidents, it is important to ensure that all people using the appliance are thoroughly familiar with its operation and safety features. Save these instructions and make sure that they remain with the appliance if it is moved or sold, so that everyone using it through its life will be properly informed on appliance use and safety.

For the safety of life and property keep the precautions of these user's instructions as the manufacturer is not responsible for damages caused by omission.

Children and vulnerable people safety

- This appliance can be used by children aged from 8 years and above and persons with reduced physical, sensory or mental capabilities or lack of experience and knowledge if they have been given supervision or instruction concerning use of the appliance in a safe way and understand the hazards involved.
- Children aged from 3 to 8 years are allowed to load and unload this appliance.
- Children should be supervised to ensure that they do not play with the appliance.
- Cleaning and user maintenance shall not be made by children unless they are aged from 8 years and above and supervised.
- Keep all packaging well away from children. There is risk of suffocation.

- If you are discarding the appliance pull the plug out of the socket, cut the connection cable (as close to the appliance as you can) and remove the door to prevent playing children from suffering a electric shock or closing themselves in it.
- If this appliance featuring magnetic door seals is to replace an older appliance having a spring lock (latch) on the door or lid, be sure to make that spring lock unusable before you discard the old appliance. This will prevent it from becoming dangerous for a child.

General safety

 **WARNING!** Keep ventilation openings, in the appliance enclosure or in the built-in structure, clear of obstruction.

 **WARNING!** Do not use mechanical devices or other means to accelerate the defrosting process, other than those recommended by the manufacturer.

 **WARNING!** Do not damage the refrigerant circuit.

 **WARNING!** Do not use other electrical appliances (such as ice cream makers) inside of refrigerating appliances, unless they are approved for this purpose by the manufacture.

Safety information



 **WARNING!** When positioning the appliance, ensure the supply cord is not trapped or damaged.

 **WARNING!** Do not locate multiple portable socket-outlets or portable power supplies at the rear of the appliance.

- Do not store explosive substances such as aerosol cans with a flammable propellant in this appliance.
- The refrigerant isobutane (R-600a) is contained within the refrigerant circuit of the appliance, a natural gas with a high level of environmental compatibility, which is nevertheless flammable.
- During transportation and installation of the appliance, be certain that none of the components of the refrigerant circuit become damaged.
 - avoid open flames and sources of ignition
 - thoroughly ventilate the room in which the appliance is situated
- It is dangerous to alter the specifications or modify this product in any way. Any damage to the cord may cause a short circuit, fire and/or electric shock.
- This appliance is intended to be used in household and similar applications such as
 - staff kitchen areas in shops, offices and other working environments;
 - farm houses and by clients in hotels, motels and other residential type environments;
 - bed and breakfast type environments;
 - catering and similar non-retail applications.

Safety information



 **WARNING!** Any electrical components (plug, power cord, compressor and etc.) must be replaced by a certified service agent or qualified service personnel.

 **WARNING!** The light bulb supplied with this appliance is a “special use lamp bulb” usable only with the appliance supplied. This “special use lamp” is not usable for domestic lighting.¹⁾

- Power cord must not be lengthened.
- Make sure that the power plug is not squashed or damaged by the back of the appliance. A squashed or damaged power plug may overheat and cause a fire.
- Make sure that mains plug of the appliance is accessible.
- Do not pull the mains cable.
- If the power plug socket is loose, do not insert the power plug. There is a risk of electric shock or fire.
- You must not operate the appliance without the lamp.
- This appliance is heavy. Care should be taken when moving it.
- Do not remove nor touch items from the freezer compartment if you hands are damp/wet, as this could cause skin abrasions or frost/freezer burns.
- Avoid prolonged exposure of the appliance to direct sunlight.

Daily use

- Do not put hot object on the plastic parts in the appliance.
- Do not place food products directly against the rear wall.

1) If there is a light in the compartment

Safety information



- Frozen food must not be re-frozen once it has been thawed out.¹⁾
- Store pre-packed frozen food in accordance with the frozen food manufacturer's instructions.¹⁾
- Appliance's manufacturer's storage recommendations should be strictly adhered to. Refer to relevant instructions.
- Do not place carbonated or fizzy drinks in the freezer compartment as it creates pressure on the container, which may cause it to explode, resulting in damage to the appliance.¹⁾
- Ice lollies can cause frost burns if consumed straight from the appliance.¹⁾
- To avoid contamination of food, please respect the following instructions
- Opening the door for long periods can cause a significant increase of the temperature in the compartments of the appliance.
- Clean regularly surfaces that can come in contact with food and accessible drainage systems.
- Clean water tanks if they have not been used for 48h; flush the water system connected to a water supply if water has not been drawn for 5 days.
- Store raw meat and fish in suitable containers in the refrigerator, so that it is not in contact with or drip onto other food.
- Two-star frozen-food compartments (if they are presented in the appliance) are suitable for storing pre-frozen food, storing or making ice-cream and making ice cubes.

¹⁾ If there is a freezer compartment

²⁾ If there is a fresh-food storage compartment

Safety information



- One-, two- and three -star compartments (if they are presented in the appliance) are not suitable for the freezing of fresh food.
- If the appliance is left empty for long periods, switch off, defrost, clean, dry and leave the door open to prevent mould developing within the appliance.

Care and cleaning

- Before maintenance, switch off the appliance and disconnect the mains plug from the mains socket.
- Do not clean the appliance with metal objects.
- Do not use sharp objects to remove frost from the appliance. Use a plastic scraper.¹⁾
- Regularly examine the drain in the refrigerator for defrosted water. If necessary, clean the drain. If the drain is blocked, water will collect in the bottom of the appliance.²⁾

Installation

Important! For electrical connection carefully follow the instructions given in specific paragraphs.

- Unpack the appliance and check if there are damages on it. Do not connect the appliance if it is damaged. Report possible damages immediately to the place you bought it. In that case retain packing.

1) If there is a freezer compartment

2) If there is a fresh-food storage compartment

Safety information



- It is advisable to wait at least four hours before connecting the appliance to allow the oil to flow back in the compressor.
- Adequate air circulation should be around the appliance, lacking this leads to overheating. To achieve sufficient ventilation follow the instructions relevant to installation.
- Wherever possible the spacers of the product should be against a wall to avoid touching or catching warm parts (compressor, con-denser) to prevent possible burn.
- The appliance must not be located close to radiators or cookers.
- Make sure that the mains plug is accessible after the installation of the appliance.

Service

- Any electrical work required to do the servicing of the appliance should be carried out by a qualified electrician or competent person.
- This product must be serviced by an authorized Service Center, and only genuine spare parts must be used.

Energy saving



- Don't put hot food in the appliance;
- Don't pack food close together as this prevents air circulating;
- Make sure food don't touch the back of the compartment(s);

Safety information



- If electricity goes off, don't open the door(s);
- Don't open the door(s) frequently;
- Don't keep the door(s) open for too long time;
- Don't set the thermostat on exceeding cold temperatures;
- It's recommended not to remove all accessories, such as drawers, shelves balconies, for lower energy consumption.

Environment Protection

 This appliance does not contain gasses which could damage the ozone layer, in either its refrigerant circuit or insulation materials. The appliance shall not be discarded together with the urban refuse and rubbish. The insulation foam contains flammable gases: the appliance shall be disposed according to the appliance regulations to obtain from your local authorities. Avoid damaging the cooling unit, especially the heat exchanger. The materials used on this appliance marked by the symbol  are recyclable.

 The symbol on the product or on its packaging indicates that this product may not be treated as household waste. Instead it should be taken to the appropriate collection point for the recycling of electrical and electronic equipment. By ensuring this product is disposed of correctly, you will help prevent potential negative consequences for the environment and human health,

which could otherwise be caused by inappropriate waste handling of this product. For more detailed information about recycling of this product, please contact your local council, your household waste disposal service or the shop where you purchased the product.

Packaging materials

The materials with the symbol are recyclable. Dispose the packaging in a suitable collection containers to recycle it.

Disposal of the appliance

1. Disconnect the mains plug from the mains socket.
2. Cut off the mains cable and discard it.



WARNING! During using, service and disposal the appliance, please pay attention to symbol similar as left side, which is located on rear of appliance (rear panel or compressor) and with yellow or orange color.

It's risk of fire warning symbol. There are flammable materials in refrigerant pipes and compressor.

Please be far away fire source during using, service and disposal.

Overview

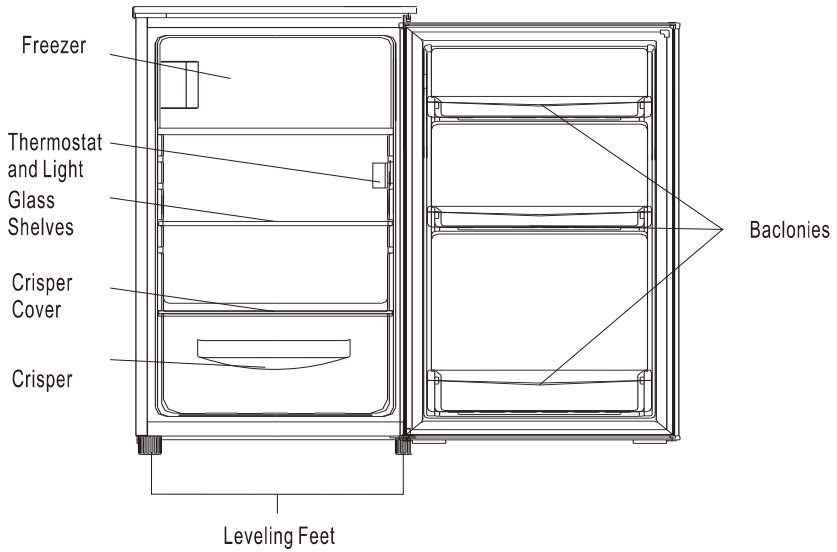

Note: Above picture is for reference only. Real appliance probably is different.

Reverse Door

Tool required: Philips screwdriver, Flat bladed screwdriver, Hexagonal spanner.

- Ensure the unit is unplugged and empty.
- To take the door off, it is necessary to tilt the unit backwards. You should rest the unit on something solid so that it will not slip during the door reversing process.
- All parts removed must be saved to do the reinstallation of the door.
- Do not lay the unit flat as this may damage the coolant system.
- It's better that 2 people handle the unit during assembly.

1. Remove two screws at rear side of top cover.

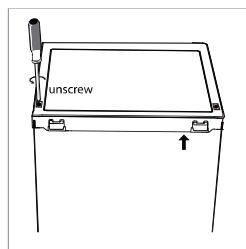

2. Remove top cover and place it aside.

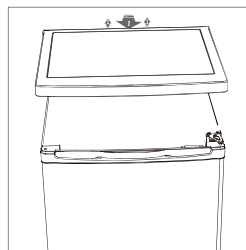

3. Unscrew top hinge and then remove door and place it on a soft pad to avoid scratch.

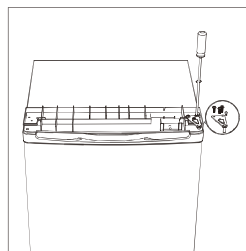

4. Unscrew bottom hinge of freezer door. Then remove the door and place it on a soft pad to avoid scratch.

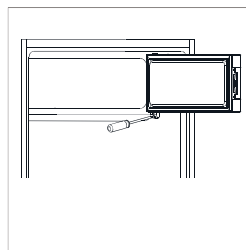

Reverse Door

5. Move door holder from left side to right side.

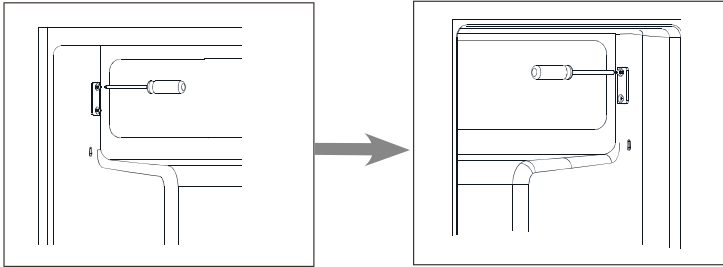

6. Move hinge hole cover from left side to right side.

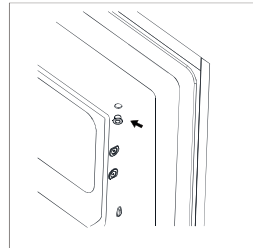

7. Rotate freezer door and place hinge side at left side. And then fix the door by holder.

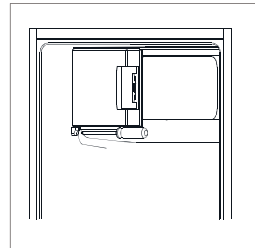

8. Unscrew bottom hinge. Then remove the adjustable feet from both side.

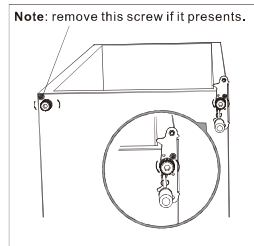

Reverse Door

9. Unscrew and remove the bottom hinge pin, turn the bracket over and replace it.

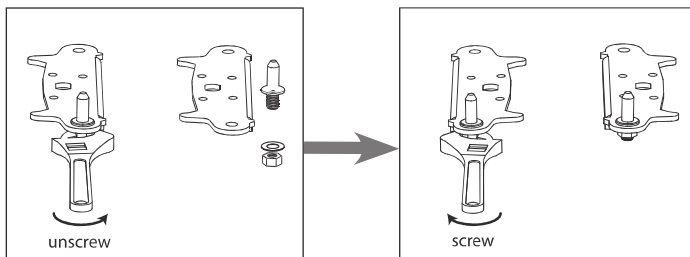

10. Refit the bracket fitting the bottom hinge pin. Replace both adjustable feet.

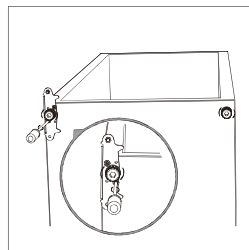

11. Place the door back on. Ensure the door is aligned horizontally and vertically, so that the seals are closed on all sides before finally tightening the top hinge.

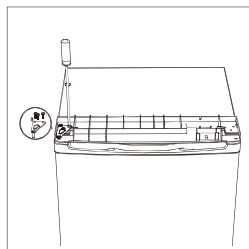

12. Put the top cover and fix it with 2 screws on the back.

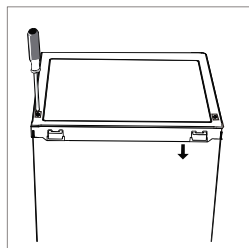

13. Detach the Fridge and the Freezer door gaskets and then attach them after rotating.

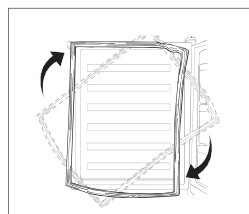

Installation

Install door external handle (if external handle is present)

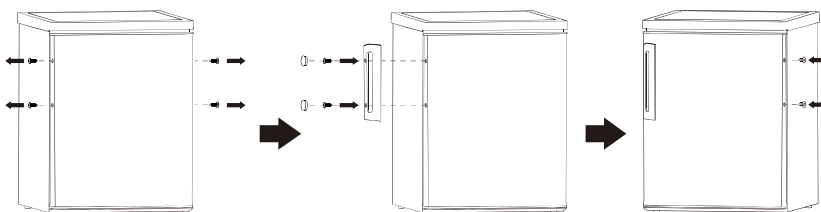

Space Requirement

- Keep enough space of door open.

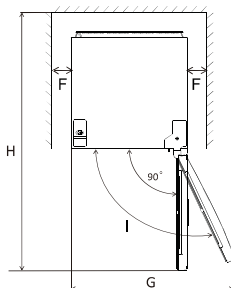
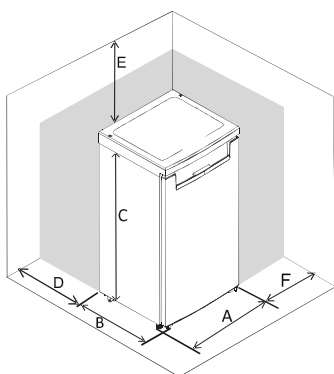

A	500
B	565
C	850
D	min=50
E	min=50
F	min=50
G	855
H	1110

Note: this refrigerating appliance is not intended to be used as a built-in appliance.

Levelling the unit

To do this adjust the two levelling feet at front of the unit.

If the unit is not level, the doors and magnetic seal alignments will not be covered properly.

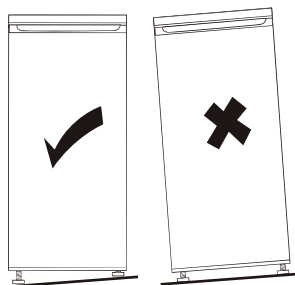
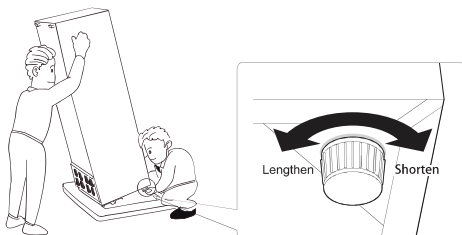

Installation

Positioning

Install this appliance at a location where the ambient temperature corresponds to the climate class indicated on the rating plate of the appliance:

for refrigerating appliances with climate class:

- extended temperature: this refrigerating appliance is intended to be used at ambient temperatures ranging from 10 °C to 32 °C; (SN)
- temperate: this refrigerating appliance is intended to be used at ambient temperatures ranging from 16 °C to 32 °C;(N)
- subtropical: this refrigerating appliance is intended to be used at ambient temperatures ranging from 16 °C to 38 °C;(ST)
- tropical: this refrigerating appliance is intended to be used at ambient temperatures ranging from 16 °C to 43 °C;(T)

Location

The appliance should be installed well away from sources of heat such as radiators, boilers, direct sunlight etc. Ensure that air can circulate freely around the back of the cabinet. To ensure best performance, if the appliance is positioned below an overhanging wall unit, the minimum distance between the top of the cabinet and the wall unit must be at least 50 mm. Ideally, however, the appliance should not be positioned below overhanging wall units. Accurate leveling is ensured by one or more adjustable feet at the base of the cabinet.

This refrigerating appliance is not intended to be used as a built-in appliance;

 **Warning!** It must be possible to disconnect the appliance from the mains power supply; the plug must therefore be easily accessible after installation.

Electrical connection

Before plugging in, ensure that the voltage and frequency shown on the rating plate correspond to your domestic power supply. The appliance must be earthed. The power supply cable plug is provided with a contact for this purpose. If the domestic power supply socket is not earthed, connect the appliance to a separate earth in compliance with current regulations, consulting a qualified electrician.

The manufacturer declines all responsibility if the above safety precautions are not observed.

This appliance complies with the E.E.C. Directives.

Daily Use

First use

Cleaning the interior

Before using the appliance for the first time, wash the interior and all internal accessories with lukewarm water and some neutral soap so as to remove the typical smell of a brand new product, then dry thoroughly.

Important! Do not use detergents or abrasive powders, as these will damage the finish.

Temperature Setting

- Plug on your appliance. The internal temperature is controlled by a thermostat. There are 8 settings. 1 is warmest setting and 7 is coldest setting and 0 is off.
- The appliance may not operate at the correct temperature if it is in a particularly hot or if you open the door often.

This refrigerating appliance is not suitable for freezing foodstuffs.

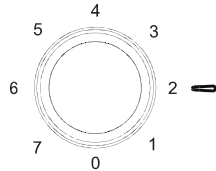

Food Storage Advice

Fridge Compartment

- Place spreadable butter and cheese on the upper door shelf in the fridge compartment. This is where the temperature is warmest.
- Store preserves, jars and eggs on the middle door shelf. Eggs are best stored on the supplied egg tray.
- Place drinks cartons and bottles in the large lower door shelves. Position full containers closer to the hinge in order to reduce the strain on the door.
- Place cooked and baked foods on the glass shelves.
- Place fresh meat, game, poultry, bacon, sausage and raw fish on the glass cover above the vegetable drawer. This is where the temperature is lowest.
- Place fresh fruit and vegetables in the vegetable drawers.
- Only store strong alcohol standing upright and tightly closed.
- Allow hot food to cool before placing it in the fridge.

Freezer Compartment

- The freezer compartment is suitable for freezing fresh food and storing frozen and deep frozen food, such as seafood(fish, shrimp, shellfish), freshwater aquatic products and meat products.

Freezing fresh food

- The freezer compartment is suitable for freezing fresh food and storing frozen and deep-frozen food for a long time.
- Place the fresh food to be frozen in the freezer compartment.
- The maximum amount of food that can be frozen in 24 hours is specified on the rating plate.
- The freezing process lasts 24 hours: during this period do not add other food to be frozen.

Storing frozen food

When first starting-up or after a period out of use, before putting the product in the compartment let the appliance run at least 2 hours on the higher settings.

Important! In the event of accidental defrosting, for example the power has been off for longer than the value shown in the technical characteristics chart under "rising time", the defrosted food must be consumed quickly or cooked immediately and then re-frozen (after cooked).

Thawing

Deep-frozen or frozen food, prior to be used, can be thawed in the fridge compartment or at room temperature, depending on the time available for this operation. Small pieces may even be cooked still frozen, directly from the freezer. In this case, cooking will take longer.

Daily Use

Ice-cube

This appliance may be equipped with one or more ice-cube to produce ice.

CAUTION

The appliance may not operate properly if the ambient temperature exceeds or falls below the specified temperature range for a prolonged period. The temperature may increase in the fridge and freezer compartments which may cause the foods stored within to spoil more quickly.

Always ensure the prescribed ambient temperature is maintained. This refrigerator is designed for use at ambient temperatures of +16 °C to +38 °C.

Temperature setting recommendation

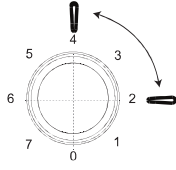
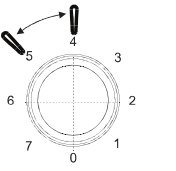
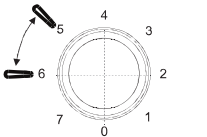
Temperature Setting Recommendation		
Environment Temperature	Freezer compartment	Fridge compartment
Warm 28 °C ~38 °C	/	
		Set on 2~4
Normal 22 °C ~28 °C	/	
		Set on 4~5
Cold 16 °C ~ 22 °C	/	
		Set on 5~6

- Information above give users recommendation of temperature setting.

Impact on Food Storage

- Under Recommended setting, the best storage time of fridge is no more than 3 days.
- Under Recommended setting, the best storage time of freezer is no more than 1~3 months.
- The best storage time may reduce under other settings.

Daily Use

Helpful hints and tips

To help you make the most of the freezing process, here are some important hints:

- the maximum quantity of food which can be frozen in 24 hrs. is shown on the rating plate;
- the freezing process takes 24 hours. No further food to be frozen should be added during this period;
- only freeze top quality, fresh and thoroughly cleaned, foodstuffs;
- prepare food in small portions to enable it to be rapidly and completely frozen and to make it possible subsequently to thaw only the quantity required;
- wrap up the food in aluminium foil or polythene and make sure that the packages are airtight;
- do not allow fresh, unfrozen food to touch food which is already frozen, thus avoiding a rise in temperature of the latter;
- lean foods store better and longer than fatty ones; salt reduces the storage life of food;
- water ices, if consumed immediately after removal from the freezer compartment, can possibly cause the skin to be freeze burnt;
- it is advisable to show the freezing in date on each individual pack to enable you removal from the freezer compartment, can possibly cause the skin to be freeze burnt;
- it is advisable to show the freezing in date on each individual pack to enable you to keep tab of the storage time.

Hints for storage of frozen food

To obtain the best performance from this appliance, you should:

- make sure that the commercially frozen foodstuffs were adequately stored by the retailer;
- be sure that frozen foodstuffs are transferred from the food store to the freezer in the shortest possible time;
- not open the door frequently or leave it open longer than absolutely necessary.
- once defrosted, food deteriorates rapidly and cannot be re-frozen;
- do not exceed the storage period indicated by the food manufacture.

Hints for fresh food refrigeration

To obtain the best performance:

- Do not store warm food or evaporating liquids in the refrigerator
- Do cover or wrap the food, particularly if it has a strong flavour
- Make (all types): wrap in polythene bags and place on the glass shelves above the vegetable drawer.
- For safety, store in this way only one or two days at the most.
- Cooked foods, cold dishes, etc...: these should be covered and may be placed on any shelf.
- Fruit and vegetables: these should be thoroughly cleaned and placed in the special drawer(s) provided.
- butter and cheese: these should be placed in special airtight containers or wrapped in aluminium foil or polythene bags to exclude as much air as possible.
- Milk bottle: these should have a cap and should be stored in the balconies on the door.
- Bananas, potatoes, onions and garlic, if not packed, must not be kept in the fridge.

Door alarm function

As soon as the fridge door remains open for more than 60 seconds, the LED interior lighting flashes until the fridge door is closed.

Accessories

Movable shelves

The walls of the refrigerator are equipped with a series of runners so that the shelves can be positioned as desired.

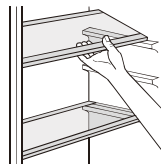

Positioning the door balconies

To permit storage of food packages of various sizes, the door balconies can be placed at different heights. To make these adjustments proceed as follows: gradually pull the balcony in the direction of the arrows until it comes free, then reposition as required.

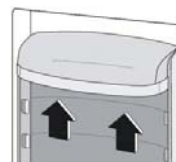

Daily Use

Cleaning

For hygienic reasons the appliance interior, including interior accessories, should be cleaned regularly.



Caution! The appliance may not be connected to the mains during cleaning. Danger of electrical shock! Before cleaning switch the appliance off and remove the plug from the mains, or switch off or turn out the circuit breaker or fuse. Never clean the appliance with a steam cleaner. Moisture could accumulate in electrical components, danger of electrical shock! Hot vapors can lead to the damage of plastic parts. The appliance must be dry before it is placed back into service.

Important! Ethereal oils and organic solvents can attack plastic parts, e.g. lemon juice or the juice from orange peel, butyric acid, cleanser that contain acetic acid

Clean drain hole

To avoid defrost water overflowing into the fridge, periodically clean the drain hole at back of fridge compartment. Use a cleaner to clean the hole as showed in right picture

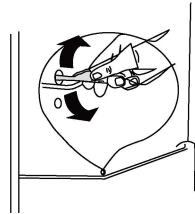

- Do not allow such substances to come into contact the appliance parts
- Do not use any abrasive cleaners
- Remove the food from the freezer. Store them in a cool place, well covered
- Switch the appliance off and remove the plug from the mains, or switch off or turn out the circuit breaker of fuse.
- Clean the appliance and the interior accessories with a cloth and lukewarm water. After cleaning wipe with fresh water and rub dry.
- After everything is dry place appliance back into service

Defrosting of the freezer

The freezer compartment, however, will become progressively covered with frost. This should be removed. Never use sharp metal tools to scrape off frost from the evaporator as you could damage it.

However, when the ice becomes very thick on the inner liner, complete defrosting should be carried out as follows:

- pull out the plug from the socket;
- remove all stored food, wrap it in several layers of newspaper and put it in a cool place;
- keep the door open, and placing a basin underneath of the appliance to collect the defrost water;
- when defrosting is completed, dry the interior thoroughly
- replace the plug in the power socket to run the appliance again.

Replace the lamp

- The internal light is a LED type. To replace the lamp, please contact qualified technician.

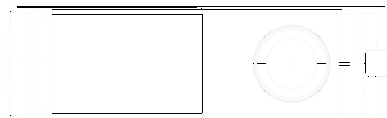

Daily Use

Troubleshooting



Caution! Before troubleshooting, disconnect the power supply. Only a qualified electrician or competent person must do the troubleshooting that is not in this manual.

Important! There are some sounds during normal use (compressor, refrigerant circulation).

Problem	Possible cause	Solution
Appliance does not work	Temperature regulation knob is set at number "0".	Set the knob at other number to switch on the appliance.
	Mains plug is not plugged in or is loose	Insert mains plug.
	Fuse has blown or is defective	Check fuse, replace if necessary.
	Socket is defective	Mains malfunctions are to be corrected by an electrician.
The food is too warm.	Temperature is not properly adjusted.	Please look in the initial Temperature Setting section.
	Door was open for an extended period.	Open the door only as long as necessary.
	A large quantity of warm food was placed in the appliance within the last 24 hours.	Turn the temperature regulation to a colder setting temporarily.
	The appliance is near a heat source.	Please look in the installation location section.
Appliance cools too much	Temperature is set too cold.	Turn the temperature regulation knob to a warmer setting temporarily.
Unusual noises	Appliance is not level.	Re-adjust the feet.
	The appliance is touching the wall or other objects.	Move the appliance slightly.
	A component, e.g. a pipe, on the rear of the appliance is touching another part of the appliance or the wall.	If necessary, carefully bend the component out of the way.
Water on the floor	Water drain hole is blocked.	See the Cleaning section.
Side panel is hot	Condenser is inside the panel.	It's normal.

If the malfunction shows again, contact the Service Center.

Warranty Conditions

1. The products of Everglades come with a 24-month full factory guarantee from the moment of purchase. This guarantee cannot be transferred under any circumstances.
2. A guarantee is not offered on easy-to-break components like glass, plastic, rubbers, light bulbs, etc. A guarantee is also not offered if the device has been in contact with chemical and/or electro chemical or other unsuitable substances. It is also not possible to offer a guarantee if shortcomings in the device can be attributed to transport damage that is no fault of our own, improper installation and assembly, incorrect use, inappropriate use, sub-standard maintenance, failure to comply with operating and assembly instructions or normal wear and tear. Claims under the guarantee will expire if repairs or modifications to the device are carried out by people other than our service department, and also if the device is fitted with components or accessories that are not original, which subsequently result in a defect.
3. The guarantee is offered under the condition that defect components will be repaired as we see fit or will be replaced by suitable components. Devices that can be transported normally (e.g. in a car) must be returned to the point of sale so that they can be serviced. Devices that cannot be transported normally will be repaired on-site. Valid proof of purchase must always be presented when repairs are carried out under the guarantee. Replaced components will become our property.
4. If a complaint is deemed unfounded, all incurred costs will be charged to the consumer.
5. Repairs during the guarantee period will not result in the guarantee period being extended.
6. Additional or other claims, particularly compensation claims for damage incurred outside the device, are excluded unless such liability has been prescribed by law.
7. Furthermore, in accordance with legal provisions, we bear unlimited liability for damage that falls under product liability laws and for all damage caused by deliberate contractual breaches, gross negligence and malice on our part or the part of our legal representatives or persons we have appointed.

Service number for the Netherlands : **0900-0404040** **www.everglades.nl**

Service number for Belgium : **0032-(0)38080919**



Mode dé Emploi

Réfrigérateur EVTT1012

Table des matières	
1. Instructions de sécurité	Page 1-14
2. Description du produit	Page 15
3. Inversion des charnières de la porte	Page 16-18
4. Installation	Page 19-20
5. Utilisation quotidienne	Page 21-25
6. Problèmes & Solutions	Page 25
7. Service & Conditions de garantie	Page 26

Instructions de sécurité

Dans l'intérêt de votre sécurité et pour garantir une utilisation correcte de l'appareil, lisez attentivement ce manuel d'utilisation, y compris les conseils et avertissements, avant d'installer et d'utiliser l'appareil pour la première fois. Pour éviter toute erreur ou accident, veillez à ce que toute personne qui utilise l'appareil connaisse bien son fonctionnement et ses fonctions de sécurité. Conservez ce manuel d'utilisation avec l'appareil. Si l'appareil doit être vendu ou cédé à une autre personne, veillez à remettre ce manuel au nouveau propriétaire, afin qu'il puisse se familiariser avec son fonctionnement et sa sécurité. Pour la sécurité des personnes et des biens, conservez et respectez les consignes de sécurité figurant dans ce manuel. Le fabricant décline toute responsabilité en cas de dommages dus au non-respect de ces instructions.

Sécurité des enfants et des personnes vulnérables

- Cet appareil peut être utilisé par des enfants âgés de 8 ans et plus et par des personnes ayant des capacités physiques, sensorielles ou mentales réduites ou manquant d'expérience et de connaissances si elles ont reçu une supervision ou des instructions concernant l'utilisation de l'appareil

Instructions de sécurité

- en toute sécurité et comprennent les risques encourus.
- Les enfants âgés de 3 à 8 ans sont autorisés à charger et décharger cet appareil.
 - Les enfants ne doivent pas jouer avec l'appareil, s'asseoir dessus, s'accrocher à la porte ou s'amuser avec les tiroirs de l'appareil.
 - Le nettoyage et l'entretien de l'appareil ne doivent pas être effectués par des enfants, sauf s'ils sont âgés de 8 ans et plus et s'ils sont surveillés.
 - Ne laissez pas les différents emballages à portée des enfants car ils pourraient s'asphyxier.
 - Si l'appareil doit être mis au rebut, veuillez à couper le câble d'alimentation électrique au ras de l'appareil pour éviter les risques d'électrocution et démontez la porte pour éviter que des enfants ne s'enferment dans l'appareil.
 - Éloignez les enfants du compresseur à l'arrière de l'appareil car ils pourraient se brûler avec.
 - Si cet appareil est muni de fermetures magnétiques et qu'il vient remplacer un autre appareil muni d'une fermeture à ressort alors nous vous conseillons de rendre cette dernière inutilisable avant de vous en débarrasser. Ceci afin d'éviter aux enfants de mettre leur vie en danger.

Instructions de sécurité

Instructions générales de sécurité

Avertissement

Veillez à ce que les orifices de ventilation situés dans l'enceinte de l'appareil ou la structure intégrée, ne soient pas obstrués.

Avertissement

N'utilisez pas de dispositifs mécaniques ou autres moyens pour accélérer le processus de dégivrage autres que ceux recommandés par le fabricant.

Avertissement

N'endommagez pas le circuit de réfrigération.

Avertissement

Ne faites pas fonctionner d'appareils électriques (comme des sorbetières électriques etc.) à l'intérieur de l'appareil sauf si le fabricant en a donné l'autorisation.

Avertissement

Ne touchez pas la lampe si elle a été allumée pendant un moment car elle pourrait être brûlante ¹⁾.

Avertissement

Pour éviter les situations dangereuses liées à l'instabilité de l'appareil, fixez-le selon les instructions données !

1) Si l'appareil est muni d'une lampe.

Instructions de sécurité

Avertissement

Pendant l'installation et le positionnement de l'appareil, assurez-vous que la prise n'est pas écrasée ou endommagée.

Avertissement

Ne placez pas 1 ou plusieurs prises de courant, blocs d'alimentation ou rallonges (non raccordés à la terre) à l'arrière de l'appareil.

- Ne stockez pas dans l'appareil des substances explosives telles que des aérosols contenant des gaz propulseurs inflammables.
- Le circuit frigorifique de l'appareil contient de l'isobutane (R600a), un gaz naturel avec un haut niveau de compatibilité avec l'environnement mais qui est néanmoins inflammable.
- Faites attention lors du transport et l'installation de l'appareil à ne pas endommager les éléments du circuit de refroidissement.
 - évitez les flammes et les sources d'allumage
 - aérez bien la pièce où se trouve l'appareil
- Ne changez pas les spécifications de l'appareil. Si le câble d'alimentation est endommagé, il peut causer un court-circuit, un incendie et/ou une électrocution.



Ce symbole d'avertissement indique que le liquide de refroidissement et le gaz d'isolation de l'appareil sont inflammables.

Instructions de sécurité

- Cet appareil est destiné à être utilisé dans des applications domestiques et analogues telles que :
 - les cuisines réservées aux employés dans des magasins, bureaux et autres lieux de travail ;
 - les fermes et l'utilisation par les clients des hôtels, motels et autres bâtiments à caractère résidentiel ;
 - les hébergements de type chambres d'hôtes ;
 - la restauration et autres services (non commerc.)

Avertissement

Les pièces électriques (câble d'alimentation, fiche, compresseur) doivent être remplacés par le service après vente ou par des personnes qualifiées.

Avertissement

L'ampoule livrée avec cet appareil est une ampoule spéciale uniquement destinée à être utilisée sur cet appareil. N'utilisez pas cette lampe pour éclairer votre habitation ¹⁾.

N'utilisez pas l'appareil sans la lampe dans la douille et veillez à ce que le couvercle de la lampe soit bien mis.

Ne fixez pas la lampe LED avec vos yeux. Si elle clignote ou si elle ne marche plus contactez le service de réparation, un électricien ou remplacez-la en suivant les instructions fournies dans ce manuel.

1) Si l'appareil est muni d'une lampe.

Instructions de sécurité

- Ne rallongez pas le câble d'alimentation.
- Assurez-vous que la fiche n'est pas écrasée ou endommagée par l'appareil. Une fiche écrasée ou abîmée peut s'échauffer et causer un incendie.
- Vérifiez que la prise de l'appareil est accessible.
- Ne débranchez pas l'appareil en tirant sur le câble.
- Si la prise murale est desserrée, ne branchez pas la fiche car il y a risque d'électrocution ou d'incendie.
- N'utilisez pas l'appareil sans son éclairage.
- Cet appareil est lourd, déplacez-le avec prudence.
- Ne touchez pas avec les mains humides les surfaces givrées et les produits congelés car vous risquez des brûlures ou arrachements de la peau.
- Évitez une exposition prolongée de l'appareil aux rayons solaires.
- Cet appareil est livré avec une fiche conforme aux normes électriques en vigueur adaptées au courant alternatif 220-240V/50Hz. Si le voltage > 240 V, contactez notre service pour vous conseiller avec un régulateur de tension automatique. Si la fiche n'est pas adaptée au réseau électrique, contactez notre SAV.

Instructions de sécurité

Utilisation quotidienne

- Ne posez pas d'éléments chauds sur les parties en plastique de l'appareil.
- Ne placez pas les aliments directement contre la paroi arrière de l'appareil.
- Un produit décongelé ne doit pas être recongelé ¹⁾.
- Conservez les aliments emballés conformément aux instructions de leur producteur ¹⁾.
- Respectez scrupuleusement les conseils de conservation donnés par le fabricant de l'appareil. Consultez les instructions respectives.
- Ne mettez pas de bouteilles ou de boîtes de boissons gazeuses dans le compartiment congélateur car la pression se formant à l'intérieur du contenant pourrait le faire éclater et pourrait ainsi endommager l'appareil.
- Ne consommez pas directement les bâtonnets glacés sortis du congélateur car ils peuvent provoquer des brûlures ¹⁾.
- Placez les aliments toujours bien couverts dans l'appareil. Les liquides dans des bouteilles bien fermées ou dans des bacs pour congélateur. En cas d'écoulement de liquides, il est parfois difficile de nettoyer.

1) Si l'appareil est muni d'un congélateur.

Instructions de sécurité

Veillez suivre les instructions suivantes pour éviter toute contamination des aliments :

- Quand vous transportez, déplacez ou nettoyez l'appareil, éteignez-le et débranchez-le d'abord.
- Limitez le nombre d'ouvertures de la porte pour éviter la remontée en température du réfrigérateur.
- Nettoyez, régulièrement, les surfaces pouvant contacter directement les aliments et le système accessible d'évacuation de l'eau.
- Lavez les réservoirs d'eau s'ils n'ont pas été utilisés pendant 48 h ; rincez le système relié au réseau d'eau si l'eau n'a pas été puisée pendant 5 jours.
- Conservez la viande crue et le poisson dans des contenants appropriés dans le réfrigérateur pour qu'ils n'entrent pas en contact les uns des autres.
- Les compartiments de congélation à deux étoiles (si l'appareil en est muni) servent à conserver les aliments préalablement congelés, à stocker ou à préparer de la crème glacée ou à faire des glaçons.
- Les compartiments de congélation à une, deux ou trois étoiles (si l'appareil en est muni) ne sont pas destinés à la conservation d'aliments frais.
- Si l'appareil est resté vide pendant longtemps, débranchez-le, laissez fondre la glace qui est à l'intérieur, nettoyez-le et laissez-le sécher en laissant la porte ouverte pour éviter que la moisissure se forme dans l'appareil.

Instructions de sécurité

Nettoyage et entretien

- Avant de nettoyer ou de faire une opération d'entretien de l'appareil, veuillez l'éteindre et le débrancher.
- N'utilisez pas d'objets métalliques pour nettoyer l'appareil.
- N'utilisez pas d'objets tranchants pour gratter la couche de givre. Utilisez plutôt une spatule en plastique ¹⁾.
- Contrôlez régulièrement l'orifice d'évacuation de l'eau de givrage. Si l'orifice est bouché, l'eau coulera à l'intérieur de l'appareil ²⁾.

Installation

Important ! Avant de procéder au branchement électrique, respectez les instructions fournies dans ce manuel.

- Déballez l'appareil et vérifiez qu'il n'est pas endommagé. Ne le branchez pas s'il est endommagé. Signalez immédiatement les dommages constatés au vendeur de l'appareil. Dans ce cas, ne jetez pas l'emballage.

1) S'il y a un compartiment de congélation.

2) S'il y a un compartiment pour les aliments frais.

Instructions de sécurité

- Il est conseillé d'attendre au moins 4 heures avant de brancher l'appareil pour que l'huile se stabilise dans le compresseur.
- Veillez à ce que l'air circule librement autour de l'appareil pour éviter qu'il ne surchauffe. Pour assurer une ventilation suffisante, respectez les instructions d'installation de ce manuel.
- Placez l'appareil dos au mur en utilisant les entretoises éventuellement fournies pour éviter tout contact avec les parties chaudes (compresseur et condenseur) pour ainsi éviter des brûlures.
- L'appareil ne doit pas être placé près d'un radiateur ou d'une cuisinière.
- Assurez-vous que la prise de courant est accessible après l'installation de l'appareil.

Maintenance

- Les réparations électriques nécessaires à l'entretien de l'appareil doivent être réalisées par un électricien ou par une personne qualifiée.
- Cet appareil ne doit être entretenu et réparé que par le service après vente et seules des pièces d'origine doivent être utilisées.



Instructions de sécurité

Économie d'énergie

- N'introduisez pas d'aliments encore chauds dans cet appareil.
- Placez les aliments de façon à ce que l'air puisse facilement circuler autour.
- Ne placez pas les aliments contre la paroi arrière de l'appareil.
- Gardez la/les porte(s) de l'appareil fermées s'il y a une panne d'électricité.
- N'ouvrez pas trop souvent la/les porte(s) de l'appareil.
- Ne laissez pas longtemps la/les porte(s) de l'appareil ouvertes.
- Ne baissez pas la température encore plus si ce n'est pas nécessaire.
- Laissez tous les accessoires, comme les tiroirs, les plateaux et/ou portes à l'intérieur de l'appareil pour économiser de l'énergie.

Instructions de sécurité

Protection de l'environnement

 Le circuit frigorifique et l'isolation de eet appareil ne contiennent pas de C.F.C. et ne sont donc pas nocif pour la couche d'ozone. L'appareil ne doit pas être mis au rebut avec les ordures ménagères et les déchets urbains. La mousse d'isolation contient des gaz inflammables : l'appareil sera mis au rebut conformément aux règlements imposés par les autorités locales. Contactez votre commune ou la société de collecte des déchets de votre région pour avoir plus d'informations au sujet du recyclage de eet appareil. Veillez à ne pas détériorer le circuit frigorifique, surtout au niveau de l'échangeur thermique de l'appareil. Les matériaux utilisés dans eet appareil et portant le symbole  sont recyclables.



Ce symbole figurant sur l'appareil ou sur les documents le concernant indique qu'il s'agit d'un produit qui ne peut pas être traité comme un déchet ménager.

Déposez-le donc à un point de collecte approprié au recyclage des déchets d'équipements électriques et électroniques (DEEE).

Instructions de sécurité

En veillant à ce que ce produit soit traité et recyclé de façon adéquate, vous contribuez à protéger l'environnement et la santé humaine. Pour plus d'informations au sujet du recyclage de cet appareil, veuillez contacter le service de reprise et collecte de votre commune ou le magasin où vous avez acheté l'appareil.

Matériaux d'emballage

Les matériaux d'emballage portant le symbole de recyclage sont recyclables. Mettez ces matériaux d'emballage dans la poubelle adéquate pour qu'ils soient recyclés.

Avant la mise au rebut de l'appareil

1. Débranchez la prise de courant.
2. Coupez le câble de raccordement au réseau et jetez-le.

Instructions de sécurité



 **Avertissement !** Faites attention, lors de l'utilisation, l'entretien et la mise au rebut de l'appareil au symbole indiqué ci-dessus. Celui-ci peut être indiqué à l'arrière de l'appareil (sur le panneau arrière ou sur le compresseur). C'est le symbole d'avertissement d'incendie. Il y a des matières inflammables dans le circuit de refroidissement et dans le compresseur de l'appareil. Donc gardez l'appareil loin des sources de feu pendant son utilisation, son entretien et lors de sa mise au rebut.

Description du produit

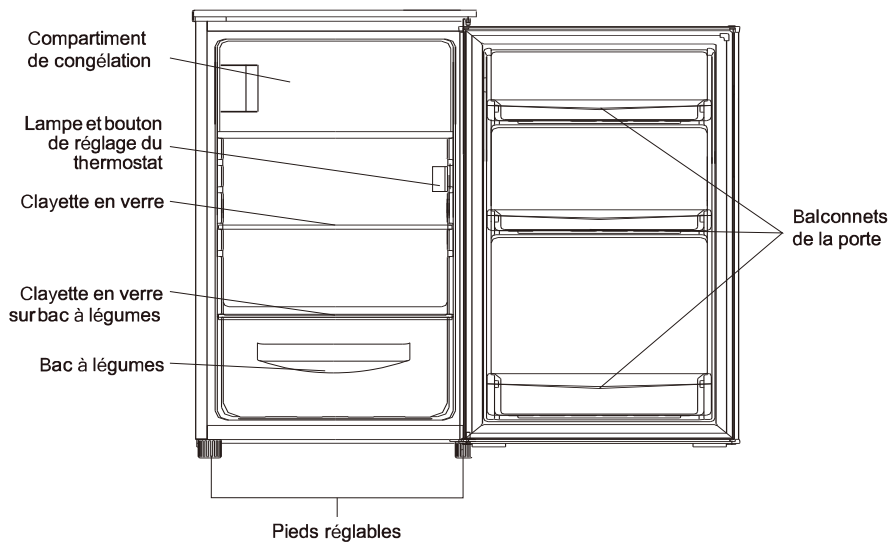

Le schéma ci-dessus est à titre de référence seulement.
Votre appareil est probablement différent.

Inversion des charnières de la porte

Matériel nécessaire : Tournevis cruciforme, tournevis plat, clé à pipe ou à douille.

- Veillez à ce que l'appareil soit débranché et vide.
- Pour pouvoir enlever la porte il va falloir incliner l'appareil vers l'arrière. Veillez à ce que la porte repose sur un support solide pour qu'elle ne glisse pas pendant l'opération d'inversion de la porte.
- Toutes les pièces retirées doivent être conservées pour pouvoir les remettre à leur place.
- Ne posez pas l'appareil à plat car cela pourrait endommager le circuit de refroidissement.
- Il est recommandé de réaliser cette opération à deux personnes.

1. Retirez les 2 vis situées à l'arrière du panneau supérieur .

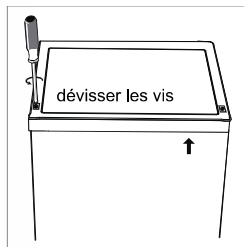

2. Enlevez le panneau supérieur et mettez-le de côté.

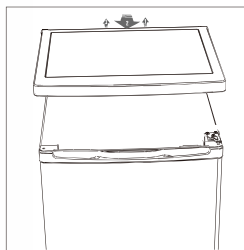

3. Dévissez la charnière supérieure et enlevez la porte. Déposez-la ensuite sur un objet doux pour éviter les rayures.

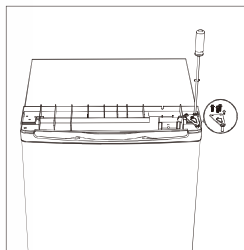

4. Dévissez la charnière inférieure de la porte du compartiment de congélation. Enlevez la porte puis déposez-la sur un objet doux pour éviter les rayures.

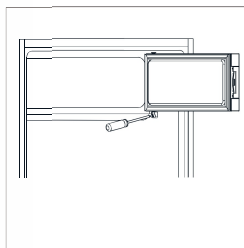

Inversion des charnières de la porte

5. Déplacez le support de la porte de la gauche vers la droite.

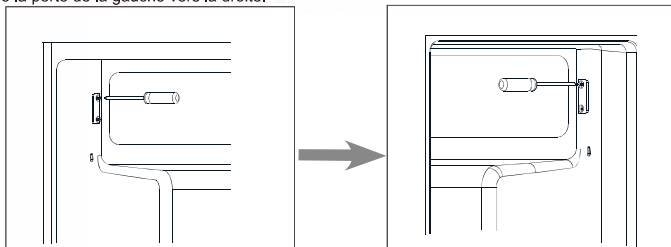

6. Déplacez les couvre-trous de la charnière de la gauche vers la droite.

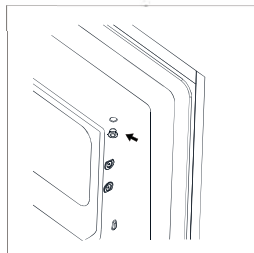

7. Inversez la porte du compartiment de congélation puis placez la charnière à gauche. Refixez ensuite la porte sur son support.

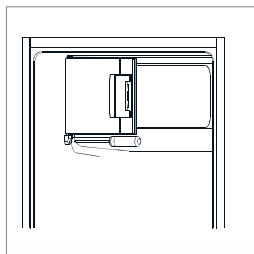

8. Dévissez la charnière inférieure puis enlevez les pieds réglables des deux côtés.

Si vous voyez cette vis, enlevez-la.

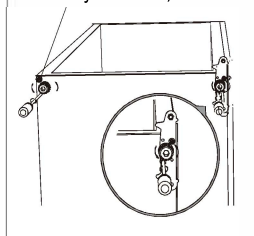

Inversion des charnières de la porte

9. Desserrez l'axe du pivot, tournez la charnière et remplacez l'axe du pivot de ce côté.

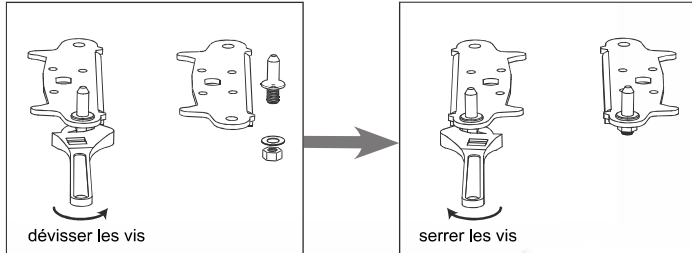

10. Remettez en place le support de la charnière inférieure et revissez les deux pieds réglables.

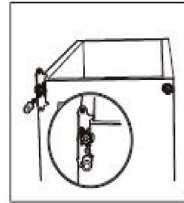

11. Remettez la porte en place sur le côté opposé du réfrigérateur et veillez à ce qu'elle soit bien alignée verticalement et horizontalement pour que les joints soient fermés de tous les côtés avant de serrer la charnière supérieure.

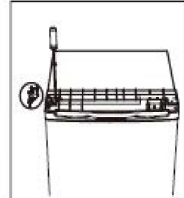

12. Posez le panneau supérieur et fixez-le avec 2 vis à l'arrière.

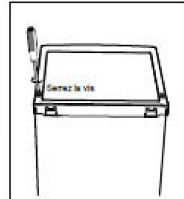

13. Retirez le joint en caoutchouc de la porte, tournez-le à 180° puis replacez-le sur la porte et appuyez dessus pour qu'il ferme bien.

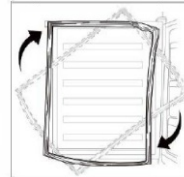

Installation

Montage de la poignée extérieure de la porte (s'il y en a une)

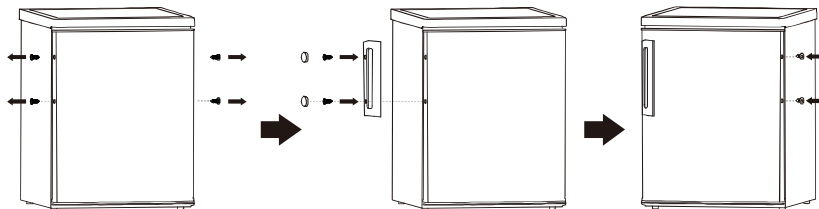

Espace nécessaire

Veillez à ce qu'il y ait assez d'espace autour de l'appareil.

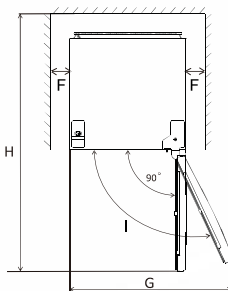
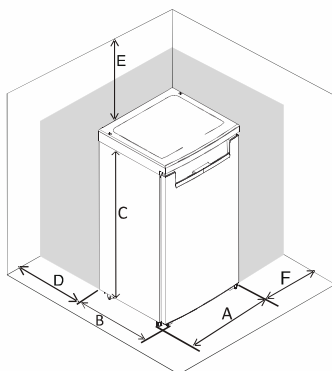

A	500
B	565
C	850
D	min=50
E	min=50
F	min=50
G	855
H	1110

NB : cet appareil n'est pas conçu pour être encastré.

Mise à niveau de l'appareil

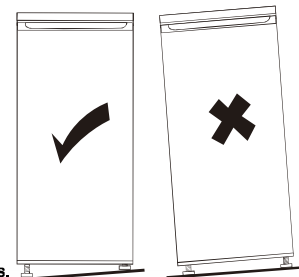
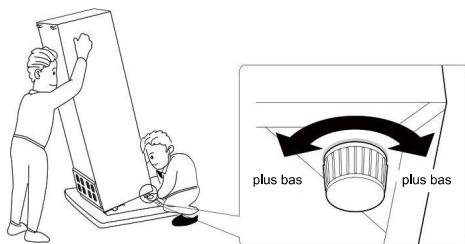

Vous pouvez mettre l'appareil à niveau en ajustant les 2 pieds réglables.

Si l'appareil n'est pas bien mis à niveau, les portes ne se fermeront pas correctement.

Installation

Positionnement

Installez l'appareil dans un endroit où les températures ambiantes respectent la classe climatique indiquée sur la plaque signalétique de l'appareil.

Classe climatique	Température ambiante
SN	+ 10 °C à + 32 °C
N	+ 16 °C à + 32 °C
ST	+ 16 °C à + 38 °C
T	+ 16 °C à + 43 °C

Emplacement

L'appareil ne doit pas être installé près d'une source de chaleur telle qu'un radiateur, une chaudière, la lumière directe du soleil, etc. Assurez-vous que l'air circule librement à l'arrière de l'appareil. Pour que l'appareil puisse fonctionner de façon optimale s'il est placé sous un objet suspendu, veillez à ce que la distance entre le haut de l'appareil et l'objet suspendu soit d'au moins 10 cm. Évitez, si possible de placer l'appareil sous des éléments suspendus. La mise à niveau de l'appareil se fait à l'aide des pieds réglables à la base de l'appareil.

Avertissement !

L'appareil doit pouvoir être débranché à tout moment ; il est donc nécessaire que la prise reste accessible après l'installation.

Branchement

Avant de brancher l'appareil sur une prise électrique, vérifiez que la tension indiquée sur la plaque signalétique de l'appareil correspond à la tension du secteur de votre logement. L'appareil doit être raccordé à la terre. Utilisez un socle de prise de courant muni d'une borne de mise à la terre. Si la prise murale n'est pas raccordée à la terre, branchez l'appareil à une autre prise et vérifiez que la prise de terre est conforme à la réglementation en vigueur. Demandez conseil auprès d'un électricien qualifié. Le fabricant n'est pas responsable des dommages matériels ou des blessures personnelles si les normes de sécurité ci-dessus ne sont pas prises en compte. Cet appareil est conforme aux directives CEE.

Utilisation quotidienne

Première utilisation

Nettoyage de l'intérieur

Avant d'utiliser l'appareil pour la première fois, lavez l'intérieur et tous les accessoires internes à l'eau tiède et au savon neutre afin d'éliminer l'odeur typique d'un produit neuf, puis séchez-les soigneusement.

Important ! N'utilisez pas de détergents ou de poudres abrasives, car ils peuvent endommager la finition.

Réglage de la température

- Branchez votre appareil. La température interne est contrôlée par un thermostat. Il existe 8 réglages : 1 est le réglage le plus chaud, 7 est le plus froid et "0" permet d'éteindre l'appareil.
- L'appareil peut ne pas fonctionner à la bonne température s'il se trouve dans un endroit chaud ou si vous ouvrez souvent la porte.

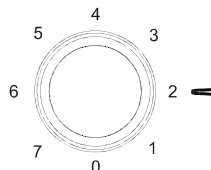

Conseils de conservations des aliments

Compartment réfrigérateur

Placez le beurre à tartiner et le fromage dans le compartiment de la porte supérieure du réfrigérateur. C'est là que la température est la plus élevée.

Placez les conserves, les bocaux et les œufs dans le compartiment central de la porte.

Placez les œufs sur le bac à œufs.

Placez les bouteilles et les briques à boissons dans les balconnets inférieurs de la porte.

Placez les contenants pleins près de la charnière pour réduire la pression sur la porte.

Placez les aliments cuits sur les clayettes en verre.

Placez la viande fraîche, le gibier, la volaille, le lard, les saucisses et le poisson cru sur le couvercle en verre du tiroir à légumes. La température est plutôt basse à cet endroit.

Mettez les fruits et légumes frais dans les tiroirs à légumes.

- Conservez les boissons alcoolisées seulement debout et bien fermées.
- Laissez refroidir les aliments chauds avant de les mettre dans le réfrigérateur

Compartment congélateur

Le compartiment congélateur est conçu pour congeler les aliments frais et pour conserver les produits surgelés comme les fruits de mer (poisson, crevettes, coquillages), les produits à base d'eau sucrée et les viandes.

Congélation des aliments frais

- Le congélateur est adapté à la congélation d'aliments frais, surgelés et produits surgelés pendant longtemps.
- Placez les aliments frais à congeler dans le compartiment de congélation.
- La quantité maximale de nourriture pouvant être congelée en 24 heures est indiquée sur la plaque signalétique.
- Le processus de congélation dure 24 heures : n'ajoutez aucun autre aliment pendant cette période.

Stockage des aliments surgelés

Lors de la première utilisation ou après une période d'inutilisation, faites marcher l'appareil au réglage maximum pendant au moins 2 heures avant de congeler les aliments.

Important ! Si les aliments décongèlent accidentellement (appareil sans courant pendant une durée supérieure à la durée de conservation en cas de dysfonctionnement comme indiqué dans le tableau technique), les aliments doivent être immédiatement consommés ou cuits avant d'être remis dans le congélateur (après cuisson).

Décongélation

Les aliments surgelés ou la nourriture congelée peuvent être décongelés dans le réfrigérateur ou à température ambiante avant d'être utilisés en fonction du temps dont vous disposez.

Les petites quantités de nourriture congelée peuvent directement être cuisinées. Dans ce cas, le processus de cuisson est un peu plus long.

Glaçons

Cet appareil est fourni avec 1 ou plusieurs bacs à glaçons.

Utilisation quotidienne

Attention !

L'appareil peut ne pas fonctionner correctement si la température ambiante dépasse ou tombe en dessous de la plage de température spécifiée ou recommandée pendant une longue durée. La température peut augmenter dans les compartiments du réfrigérateur et du congélateur, ce qui peut entraîner une détérioration plus rapide des aliments qui y sont conservés. Assurez-vous toujours que la température ambiante recommandée est maintenue. Cet appareil est conçu pour être utilisé à des températures ambiantes allant de +16°C à 38°C.

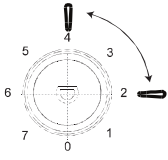
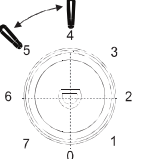
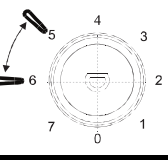
Conseils de réglage des températures		
Température ambiante	Compartiment frigorifique	Compartiment réfrigérateur
Été	/	
		Réglé sur 2-4
Normal	/	
		Réglé sur 4-5
Hiver	/	
		Réglé sur 5-6

- Les informations citées ci-dessus sont des recommandations de réglage des températures.

Facteurs qui influencent la période de conservation :

- Dans les conditions de température recommandées, la période de conservation dans le réfrigérateur ne dépasse pas 3 jours.
- Dans les conditions de température recommandées, la période de conservation dans le congélateur est de 1 à 3 mois.
- La durée de conservation recommandée peut être différente dans d'autres conditions.

Utilisation quotidienne

Instructions et conseils utiles

Peur vous aider à utiliser au mieux le processus de congélation, voici quelques conseils utiles:

- La quantité maximale de nourriture qui peut être conservée en 24 h est mentionnée sur la plaque signalétique.
- Le processus de congélation dure 24 h. N'ajoutez pas d'autres aliments pendant cette période.
- Ne placez que les aliments frais bien lavés dans le congélateur.
- Préparez les aliments en petites portions pour qu'ils soient plus compacts et qu'ils gèlent plus rapidement et pour pouvoir décongeler la bonne portion par la suite ;
- Emballez les aliments dans du papier aluminium ou le film alimentaire et veillez à ce que les sachets soient hermétiques.
- Ne laissez pas des aliments récemment congelés entrer en contact avec des aliments qui étaient déjà congelés, pour éviter que ces derniers ne chauffent.
- Les aliments faibles en gras peuvent être conservés plus longtemps que les aliments gras, le sel réduit la durée de conservation
- Les bâtonnets glacés consommés directement en sortant du congélateur peuvent provoquer des brûlure ou arrachements de la peau.
- Il est recommandé de mettre une date sur les paquets de nourriture pour avoir une idée concrète de leur conservation.

Conseils pour la congélation d'aliments frais

Pour un meilleur résultat :

- Vérifiez que l'emballage du magasin est bien hermétique.
- Veillez à ce que le produit à congeler ne reste pas trop longtemps en route pendant le transport.
- N'ouvrez pas trop souvent la porte et si vous l'ouvrez, refermez-la vite.
- Une fois que les aliments ont été décongelés, ils se ramollissent et vous ne pouvez donc plus les recongeler.
- Respectez le temps de congélation des aliments tel que conseillé par le fabricant.

Conseils pour la réfrigération des aliments frais

Pour un meilleur résultat :

- Ne conservez pas les aliments chauds au les liquides qui s'évaporent dans le réfrigérateur.
- Couvrez toujours la nourriture, surtout si elle a un goût fort.
- Aliments fraîchement préparés (tous types): emballez-les et conservez-les dans des sachets en plastique et déposez-les sur la clayette en verre au-dessus du bac à légumes.
- Par mesure de sécurité, conservez-les pendant un à deux jours seulement.
- Aliments cuits, plats froids, etc. : ils doivent être couverts et peuvent être placés sur n'importe quel plateau.
- Les fruits & légumes : ceux-ci doivent être soigneusement lavés et placés dans le bac à légumes / fruits.
- Beurre et fromage : ils doivent être placés dans un emballage hermétique spécial au être emballés dans du papier aluminium ou des sacs en plastique hermétique.
- Bouteilles de lait : elles doivent être munies d'un bouchon et doivent être conservées dans les balconnets de la porte.
- Bananes, pommes de terre, oignons et ail : ne les mettez pas dans le réfrigérateur s'ils ne sont pas emballés.

Buzzer "Porte ouverte"

Dès que la porte du réfrigérateur reste ouverte pendant 60 sec, l'éclairage LED intérieur se met à clignoter jusqu'à ce que la porte soit refermée.

Accessoires

Clayettes déplaçables

Les parois du réfrigérateur sont équipées de plusieurs glissières qui servent à positionner les clayettes en verre comme on le souhaite.

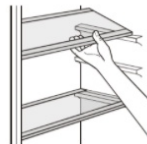

Positionner les balconnets de la porte

Pour permettre le stockage d'aliments dans des emballages de différentes tailles, vous pouvez déplacer les balconnets de la porte à différents niveaux. Pour ce faire :

Tirez progressivement sur le balconnet dans le sens des flèches jusqu'à ce qu'il se libère puis remettez-le là où vous voulez.



Utilisation quotidienne

Nettoyage

Pour des raisons d'hygiène, l'intérieur de l'appareil, y compris les accessoires intérieurs, doit être nettoyé régulièrement.



Attention ! L'appareil ne doit pas être branché sur le secteur pendant le nettoyage. Risque de choc électrique ! Avant le nettoyage, éteignez l'appareil et retirez la fiche du secteur, ou bien éteignez ou coupez le disjoncteur ou le fusible. Ne nettoyez jamais l'appareil avec un nettoyeur à vapeur. De l'humidité pourrait s'accumuler dans les composants électriques et provoquer un choc électrique ! Les vapeurs chaudes peuvent endommager les pièces en plastique. L'appareil doit être sec avant d'être remis en service.

Important ! Les huiles étherées et les solvants organiques peuvent abîmer les pièces en plastique. Par exemple, le jus de citron ou le jus d'écorce d'orange, l'acide butyrique ou les nettoyeurs qui contiennent de l'acide acétique.

Nettoyage de l'orifice d'évacuation :

Nettoyez régulièrement l'orifice d'évacuation d'eau de dégivrage du réfrigérateur pour éviter qu'il se bouche et que l'eau ne stagne au fond du réfrigérateur. Vous pouvez le nettoyer ou le déboucher avec une tige de nettoyage souple comme le montre le schéma ci-contre.

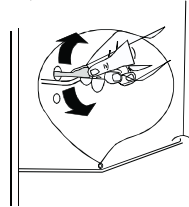

- Ne laissez pas ces substances entrer en contact avec les pièces de l'appareil.
- N'utilisez pas de nettoyeurs abrasifs
- Retirez les aliments avant de nettoyer l'appareil. Conservez-les dans un endroit frais, bien couvert.
- Éteignez l'appareil et retirez la fiche du secteur, ou bien éteignez ou coupez le disjoncteur ou le fusible.
- Nettoyez l'appareil et les accessoires intérieurs avec un chiffon et de l'eau tiède. Vous pouvez éventuellement ajouter du détergent de vaisselle. Alternez la lingette de nettoyage avec de l'eau douce et faites sécher.
- Si tout est sec, l'appareil peut être remis en marche

Dégivrage du compartiment de congélation

Après quelque temps, une couche épaisse de givre peut se former dans le compartiment de congélation. Il faudra donc l'enlever. N'utilisez jamais d'objets tranchants lors de cette opération car vous pourriez endommager l'appareil. Si la couche est trop épaisse, il vous faudra la laisser fondre comme suit :

- Débranchez la fiche du courant
- Enlevez toute la nourriture conservée, enrobez-la de papier et posez-la dans un endroit frais.
- Laissez la portière ouverte et posez un bac pour recevoir l'eau de dégivrage.
- Si tout a bien fondu, nettoyez l'appareil et séchez-le
- Rebranchez l'appareil pour le remettre en marche.

Remplacer la lampe

La lampe qui est à l'intérieur du réfrigérateur est une lampe LED. Pour la remplacer, veuillez contacter notre service après vente ou faites venir un électricien qualifié.

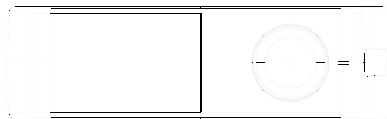

Utilisation quotidienne

Problèmes et solutions



Attention ! Avant tout dépannage, débranchez l'appareil. Seul un électricien ou une personne qualifiée doit faire le dépannage qui n'est pas dans ce manuel.

Important ! L'appareil émet certains bruits normaux lors de son fonctionnement (compresseur, circuit de refroidissement).

Problème	Causes possibles	Solutions
L'appareil ne fonctionne pas	La fiche n'est pas branchée ou l'appareil est éteint	Branchez la fiche et allumez l'appareil
	Le fusible a sauté ou est endommagé	Vérifiez le fusible, remplacez-le si nécessaire
	La prise est endommagée	Les problèmes avec la tension du réseau doivent être vérifiés par un électricien
L'appareil refroidit trop	La température est réglée à un niveau trop froid.	Réglez la température, temporairement, à un niveau plus chaud.
La nourriture n'est pas assez congelée	La température n'est pas bien réglée	Consultez les paramètres de réglage de la température initiale
	La porte est restée longtemps ouverte	N'ouvrez la porte que si c'est nécessaire
	Une grande quantité de nourriture chaude a été mise dans le congélateur les dernières 24 h	Réglez la température, temporairement à un niveau plus froid
	L'appareil est proche d'une source de chaleur	Consultez le paragraphe "Emplacement"
Bruits anormaux	L'appareil n'est pas mis à niveau	Réajustez les pieds
	L'appareil touche un mur ou autre chose	Déplacez légèrement l'appareil
	Un objet comme un tuyau à l'arrière de l'appareil touche une autre partie de l'appareil ou le mur.	Si nécessaire, déplacez l'objet pour qu'il ne gêne plus l'appareil.
De l'eau à la base	L'orifice d'évacuation est bouché	Consultez le paragraphe "Nettoyage"
Les côtés sont chauds	Le condensateur est sur le côté.	C'est normal.

Si les problèmes persistent, contactez le service après vente.

Conditions de garantie

1. Nous vous offrons une garantie d'usine complète de 24 mois après l'achat sur les produits Everglades. Cette garantie n'est transférable sous aucun prétexte.
2. Aucune garantie ne s'applique aux pièces fragiles, telles que le verre, le plastique, les caoutchoucs, les lampes à incandescence, etc. La garantie ne s'applique pas non plus dans les cas où l'appareil a été en contact avec des produits chimiques et/ou électrochimiques ou d'autres produits inappropriés, lorsque les défauts de l'appareil sont dus à un dommage ayant eu lieu pendant le transport et hors de notre contrôle ou lorsqu'ils sont dus à une installation et un montage réalisés de façon non professionnelle, à une mauvaise utilisation, à une utilisation non domestique, à un entretien incorrect, au non-respect des instructions pour la commande et le montage ou en cas d'usure normale. La garantie est caduque si des réparations ou des modifications sont effectuées sur l'appareil par des personnes n'appartenant pas à notre service d'entretien et si l'appareil est équipé de pièces ou d'accessoires n'étant pas d'origine et provoquant un défaut.
3. La prestation de garantie implique, à notre discrétion, la réparation gratuite des pièces défectueuses ou leur remplacement par des pièces appropriées. Les appareils pouvant être transportés normalement (p. ex. en voiture) doivent être ramenés au point d'achat pour la réalisation de la réparation. Les appareils ne pouvant pas être transportés normalement seront réparés sur place. Pour pouvoir prétendre à une réparation dans le cadre de la garantie, vous devez pouvoir fournir à tout moment un justificatif d'achat valable. Les pièces remplacées deviennent notre propriété.
4. Si une plainte n'est pas fondée, tous les frais sont facturés au client.
5. Les réparations réalisées dans le cadre de la garantie ne donnent pas droit à une prolongation de la durée de garantie.
6. Les réclamations allant plus loin ou d'autres réclamations, en particulier des demandes d'indemnisation pour des dommages hors de l'appareil, sont exclues dans la mesure où ce type de responsabilité n'est pas prévu par la loi.
7. Nous sommes autrement responsables sans limite, dans le cadre de la loi, des dommages couverts légalement par la responsabilité produit et de tous les dommages découlant d'infractions volontaires au contrat, de négligences grossières et d'une intention dolosive de notre part, de la part de nos représentants légaux ou de personnes désignées par nos soins.

Numéro de service pour les Pays-Bas : 0900-040404 www.everglades.nl

Numéro de service pour la Belgique : 0032-(0)38080919

