

INSTALLATION INSTRUCTION LED STREET LIGHT

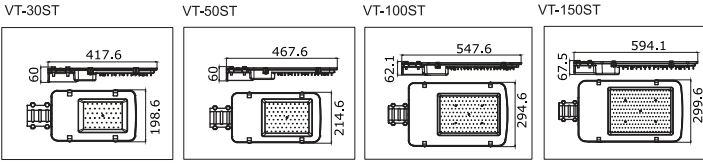

TECHNICAL DATA:

MODEL	VT-30ST	VT-50ST	VT-100ST	VT-150ST
SKU	215251,215261	215271,215281	215291,215301	215311,215321
WATTS	30W	50W	100W	150W
CCT	4000K/6500K	4000K/6500K	4000K/6500K	4000K/6500K
LUMENS	3000LM	5000LM	10000LM	15000LM
CRI(RA)	>80	>80	>80	>80
DF	0.9	0.9	0.9	0.9
BEAM ANGLE	110°	110°	110°	110°
LONG LIFE	25,000H	25,000H	25,000H	25,000H
SURGE PROTECTION GRADE	2KV/4KV	2KV/4KV	2KV/4KV	2KV/4KV
MOUNTING DIAMETER	ø50/ø60MM	ø50/ø60MM	ø50/ø60MM	ø50/ø60MM
INPUT POWER	AC:220-240V, 50Hz	AC:220-240V, 50Hz	AC:220-240V, 50Hz	AC:220-240V, 50Hz

INTRODUCTION & WARRANTY

Thank you for selecting and buying V-TAC product. V-TAC will serve you the best. Please read these instructions carefully before starting the installation and keep this manual handy for future reference. If you have any another query, please contact our dealer or local vendor from whom you have purchased the product. They are trained and ready to serve you at the best. The warranty is valid for 5 years from the date of purchase. The warranty does not apply to damage caused by incorrect installation or abnormal wear and tear. The company gives no warranty against damage to any surface due to incorrect removal and installation of the product. The products are suitable for 10-12 Hours Daily operation. Usage of product for 24 Hours a day would void the warranty. This product is warranted for manufacturing defects only.

**IP65
RATING**

**05
YEAR
WARRANTY***

**SAMSUNG
LED
Illuminated**

**PRO
SERIES**

INSTALLATION INSTRUCTION

- Switch OFF power before starting installation
- Connect supply wires to luminaire as displayed in the wiring diagram.
- (a) Pass the cable through mounting adaptor, fix 4 screws on street light by 13mm allen wrench.
(b) Fasten 4 screws against the pole by 13mm allen wrench.
- Turn ON the power to Test

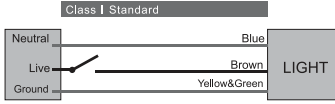

[DE] EINFÜHRUNG UND GEBRAUCHSANWEISUNG

Wir danken Ihnen, dass Sie ein V-TAC ausgesucht und gekauft haben. V-TAC wird Ihnen die besten Dienste erweisen. Lesen Sie, bitte, diese Gebrauchsanweisung vor der Montage aufmerksam durch und halten Sie sie für Auskünfte in der Zukunft parat. Sollten Sie weitere Fragen haben, kontaktieren Sie, bitte, unseren lokalen Händler oder Verkäufer, von dem Sie das Produkt gekauft haben. Sie sind ausgebildet und bereit Sie auf die bestmögliche Art und Weise zu unterstützen. Die Gewährleistungsfrist beträgt 5 Jahre ab dem Kaufdatum. Die Gewährleistung bezieht sich nicht auf Schäden, die durch unsachgemäße Montage oder ungewöhnliche Abnutzung und Verschleiß verursacht worden sind. Das Unternehmen gewährt keine Garantie für durch unsachgemäßen Produktabbau und unsachgemäße Montage entstandene Schäden an jeglichen Oberflächen. Die Produkte sind für eine Nutzung von bis zu 10-12 Stunden täglich geeignet. Eine tägliche, 24-stündige Nutzung schließt die Gewährleistung aus. Diese Gewährleistung gilt nur für Herstellungsmängel.

! WARNUNG

- Die Lichtquelle dieser Leuchte ist nicht austauschbar. Wenn die Lebensdauer der Lichtquelle abgelaufen ist, muss die gesamte Leuchte ausgetauscht werden.
 - Wenn das externe flexible Kabel oder Kabel dieser Leuchte beschädigt ist, darf es ausschließlich vom Hersteller oder seinem Servicemitarbeiter oder einer ähnlich qualifizierten Person ersetzt werden, um eine Gefahr zu vermeiden.
 - Während der gesamten Installation muß eine ordnungsgemäße Erdung gewährleistet sein.
 - Ersetzen Sie alle richtigen Schutzabdeckungen. • Mindestabstand zu beleuchteten Objekten 1 m. •
 - Lesen Sie, bitte, alle folgenden Anweisungen, bevor Sie das Gerät installieren.
 - Der Benutzer sollte alle erforderlichen Zubehör- und Ersatzteile (nicht mitgelieferte Ersatzteile) einschließlich Anschlusskasten vorbereiten.
 - Die erhöhte Beleuchtung muss an eine geeignete Fläche angeschlossen werden.
 - Nur von einem zertifizierten Elektriker installieren lassen
- Befolgen Sie diese Installationsanweisungen immer sorgfältig und vermeiden Sie während der Installation die Intensität des Netzkaabls.

INSTALLATIONS- UND SCHALTDIAGRAMM

- Schalten Sie die Stromversorgung aus, bevor Sie mit der Installation beginnen.
- Schließen Sie die Versorgungsableitung wie im Schaltplan angegeben an die Leuchte an.
- (a) Führen Sie das Kabel durch die Montageadapter und befestigen Sie 4 Schrauben an der Straßenlaterne mit einer 13-mm-Innensechskantschraube, (b) Befestigen Sie 4 Schrauben mit einem 13-mm-Innensechskantschraubenschlüssel an der Stange.
- Schalten Sie das Gerät ein, um den Test durchzuführen.

WICHTIGE HINWEISE:

- Elektronik- und Elektronikgeräte, die zu Abfall geworden sind, werden als Altgeräte bezeichnet. Altgeräte dürfen nicht mit anderem Hausmüll entsorgt werden.
- Besitzer von Altgeräten am Ende der Nutzungsdauer müssen das Gerät bei den von den öffentlichen Entsorgungsträgern oder Händlern eingerichteten Sammelstellen zurückgeben. Diese Rücksendung ist für Sie mit keinen Kosten verbunden.
- Besitzer von Altgeräten sind verpflichtet, Lampen vor der Rückgabe zerstörungsfrei aus dem Altgerät zu entfernen.



Das Symbol „Gekreuzte Mülltonnen“ weist darauf hin, dass dieses Produkt nicht mit dem anderen Hausmüll entsorgt werden darf und am Ende seiner Lebensdauer vom unsortierten Hausmüll getrennt gesammelt werden muss.

Bei der Entsorgung von Elektrogeräten auf Deponien oder Halften können Schadstoffe ins Grundwasser gelangen und in die Nahrungskette gelangen und Ihre Gesundheit und Ihr Wohlbefinden schädigen.

Unter folgendem Link gelangen Sie zum Online-Verzeichnis der Sammel- und Rückgabestellen: <https://www.ear-system.de/ear-verzeichnis/sammel-und-ruecknahместellen>



WARNING!

- Please make sure to turn off the power before starting the installation.
- The light source of this luminaire is not replaceable; when the light source reaches its end of life the whole luminaire shall be replaced.
- If the external flexible cable or cord of this luminaire is damaged, it shall be exclusively replaced by the manufacturer or his service agent or a similar qualified person in order to avoid a hazard.
- Replace any cracked protective shield. •
- Minimum distance from lighted objects 1m. •
- Proper grounding should be ensured throughout the installation.
- Please read through all following instructions before installing the unit.
- User should prepare all the necessary accessories and spare parts (Spare parts not provided) including junction box.
- The raised lighting must be connected to the earth ground.
- Installation must be performed by a qualified electrician.
- Strictly follow these instructions for installing, avoid the intensity of power cable during installing.



This marking indicates that this product should not be disposed of with other household wastes.



Caution, risk of electric shock.



Non-replaceable light source

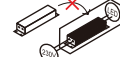

Non-replaceable control gear

Light distribution curve:

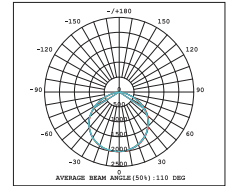

INSTALLATION & WIRING DIAGRAM

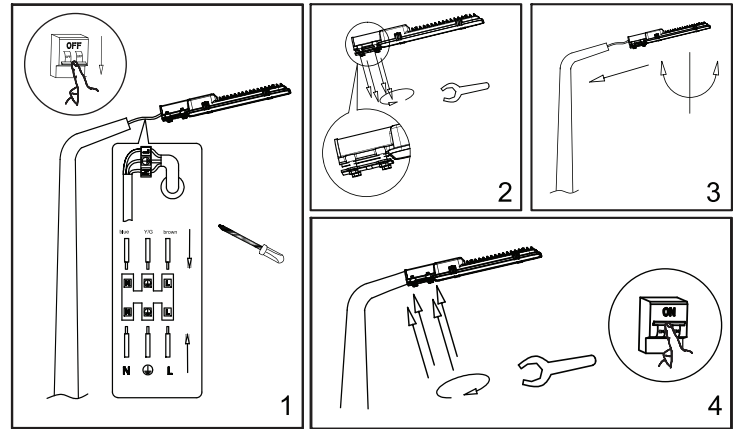

[BG] ВЪВЕДЕНИЕ И ГАРАНЦИЯ

Въблагодарни сме, че избрахте и закупили продукт на Ви-Тек (V-TAC). Ви-Тек (V-TAC) ще ви послужи по най-добрия възможен начин. Моля прегледайте тези инструкции внимателно преди инсталация и съхранявайте ръководството за бъдещи справки. Ако имате други въпроси, моля свържете се с нашия дилър или с местния търговец, от който сте закупили продукта. Те са обучени и са готови да ви послужат по най-добрия начин. Гаранцията е валидна за период от 5 години след датата на закупуване. Гаранцията не се прилага по отношение на щети, причинени поради неправилен монтаж или необичайно износване. Дружеството не предоставя гаранция срещу щети по какавто и да е повърхност поради неправилното отстраняване и монтаж на продукта. Продуктите са подложни за 10-12 часа експлоатация на ден. Експлоатацията на продукт в продължение на 24 часа води до обезсилване на гаранцията. Гаранцията за този продукт се дава само за производствени дефекти.

! ПРЕДУПРЕЖДЕНИЕ

- Моля прегледайте настоящите инструкции и изключете захранването, преди да започнете монтажа.
- Светлинният източник на това осветително тяло не сменяне; когато той достигне края на експлоатационния си срок, трябва да се сменя цялото осветително тяло.
- Ако външният гъвкав кабел или кабел на този осветител е повреден, той трябва да бъде заменен изключително от производителя или неговия сервизен агент или подобно квалифицирано лице, за да се избегне опасност.
- По време на инсталацията трябва да бъде гарантирано изключително заземяване.
- Монери не напускате производителите, ако има такива. • Минимално разстояние от осветявани предмети 1m. •
- Моля прочетете всички инструкции преди да инсталирате устройството.
- Потребителят трябва да подготви всички необходими аксесоари и резервни части (резервните части не са предоставени), включително разклонителната кутия.
- Повдигнатото осветление трябва да бъде свързано със заземена повърхност.
- Да се инсталира само от сертифициран електротехник.
- Съхранявайте строго тези инструкции за инсталиране, избягвайте интензивната на захранващия кабел по време на инсталацията.

МОНТАЖ И ЕЛЕКТРИЧЕСКА СХЕМА

- Преди да започнете монтажа, изключете електрозахранването.
- Свържете захранващите проводници с осветителното тяло, както е показано на електрическата схема.
- (a) Проварете кабела през монтажния адаптер, фиксирайте 4 винта на уличната лампа с помощта на 13mm шестгорам. (b) Фиксирайте 4 винта към стълба с помощта на 13mm шестгорам.
- Включете електрозахранването, за да тествате.

[IT] INTRODUZIONE E GARANZIA

Grazie per aver scelto e acquistato il prodotto della V-TAC. La V-TAC Le servirà nel miglior modo possibile. Si prega di leggere attentamente queste istruzioni prima di iniziare l'installazione e di conservare questo manuale a portata di mano per riferimenti futuri. In caso di qualunque altra domanda si prega di contattare il nostro rivenditore o il distributore di cui è stato acquistato il prodotto. Loro sono addestrati e pronti a servirle nel miglior modo possibile. La garanzia è valida per 5 anni dalla data d'acquisto. La garanzia non si applica ai danni provocati dall'installazione errata o dall'usura anomala. L'azienda non fornisce alcuna garanzia per danni a qualsiasi superficie a causa della rimozione e dell'installazione errata del prodotto. I prodotti sono adatti per 10-12 ore di funzionamento quotidiano. L'utilizzo del prodotto per 24 ore al giorno annulla la garanzia. La garanzia di questo prodotto è valida soltanto per difetti di fabbricazione.

! ATTENZIONE

- Spegnere l'elettricità prima di iniziare!
- La sorgente luminosa di questo apparecchio di illuminazione non è sostituibile, quando la sorgente luminosa raggiunge la fine della sua vita utile l'intero apparecchio di illuminazione deve essere sostituito.
- Se il cavo flessibile esterno o il cavo di questo apparecchio di illuminazione è danneggiato, deve essere sostituito esclusivamente dal produttore o dal suo agente di servizio o da una persona qualificata simile al fine di evitare rischi.
- Durante l'installazione, deve essere garantita una messa a terra adeguata.
- Sostituire l'eventuale schermo protettivo rotto. • Distanza minima dagli oggetti illuminati 1 m. •
- Si prega di leggere tutte le istruzioni prima di installare l'unità.
- L'utente deve preparare tutti gli accessori e le parti di ricambio necessari (parti di ricambio non vengono fornite) inclusa la scatola di giunzione.
- L'illuminazione rialzata deve essere collegata alla superficie collegata a terra.
- Installare soltanto da un elettricista certificato.
- Seguire scrupolosamente queste istruzioni per l'installazione, evitare il cavo di alimentazione durante l'installazione.

INSTALLAZIONE E SCHEMA ELETTRICO

- Disattivare l'alimentazione prima di iniziare l'installazione.
- Collegare i cavi di alimentazione all'apparecchio come mostrato nello schema elettrico.
- (a) Passare il cavo attraverso l'adattatore di montaggio, fissare le 4 viti sull'impalme con una chiave a brugola da 13 mm. (b) Fissare le 4 viti all'asta con una chiave a brugola da 13 mm.
- Attivare l'alimentazione per eseguire il test.

[HU] BEVEZETÉS ÉS GARANCIA

Köszönjük, hogy kiválasztották és megvásárolták a V-TAC terméket. A V-TAC nyújtja Önnek a legjobb szolgáltatást. Kérjük, a szerelés előtt figyelmesen olvassa el az utasításokat és ővja ezt a kézikönyvet későbbi használatra. Ha további kérdései vannak, kérjük, forduljon forgalmazójához vagy helyi eladóhoz, akitől megvásárolta a terméket. Ők képzettek és készek a legjobb szolgálatra. A jótállás a vásárlás napjától számítva 5 évig érvényes. A garancia nem vonatkozik a helytelen szerelés vagy az abnormalis kopás okozta károkra. A cég nem vállal semmilyen garanciát a felület károsodására, a termék helytelen eltávolítására és szerelésére. A termékek 10-12 órányi üzemi időtartama alkalmasak. A termék napi 24 órányi felhasználása érvényteleníti a garanciát. Ez a termék garanciája csak a gyártási hibákra vonatkozik.

FIGYELMEZTETÉS:

- Kérjük, a szerelés megkezdése előtt kapcsolja ki az áramellátást és olvassa el ezt az útmutatót.
- Ennek a lámpatestnek a fényforrása nem cserélhető ki, amikor a fényforrás eléri az élettartamát, az egész lámpatestet kell cserélni.
- Ha ennek a lámpatestnek a külső hálójelző kábele vagy zsinórja megsérül, a veszély elkerülése érdekében kizárólag a gyártó, szervizképviselője vagy hasonló képesítéssel rendelkező személy cserélheti ki.
- A szerelés során biztosítani kell a megfelelő földelést.
- Szerelje ki a repeat védőpajzsot. • Minimális távolság a megvilágított tárgyaktól 1m. •
- Olvasa el az összes utasítást a készülék szerelése előtt.
- A felhúzóknak elő kell készítenie a szükséges tartozékokat és pótalkatrészeket (nem szállított), beleértve a csatlakozódobozt is.
- Amellett világot kell készítenie a csatlakozót.
- Csak szakképzett villanyszerelő szerelje fel.
- Szorosan kövesse a szerelési utasításokat, kerülje a tápkábel intenzitását a szerelés alatt.

TELJESÍTÉS ÉS BÉKÉLTÉSI RAJZ



- Kapcsolja ki a tápellátást a szerelés megkezdése előtt.
- Csatlakoztassa a tápvezetékeket a lámpatesthez a kapcsolási rajz szerint.
- (a) Vezesse át a kábelt a szerelő adapteren keresztül, rögzítsen 4 csavart az utcai lámpához 13 mm-es imbuszkulccsal. (b) Rögzítse 4 csavart az oszlophoz 13 mm-es imbuszkulccsal.
- Kapcsolja BE a testtelést.

IN CASE OF ANY QUERY/ISSUE WITH THE PRODUCT, PLEASE REACH OUT TO US AT: SUPPORT@V-TAC.EU FOR MORE PRODUCTS RANGE, INQUIRE PLEASE CONTACT OUR DISTRIBUTOR OR NEAREST DEALERS. V-TAC EUROPE LTD, BULGARIA, PLOVDIV 4000, BUL.L.KARAVELOV 9B

[ES] INTRODUCCIÓN Y GARANTÍA

¡Gradecemos que ha elegido y adquirido la V-TAC, V-TAC le servirá del mejor modo posible. Pedimos que antes de comenzar la instalación lea atentamente las presentes instrucciones y las guarde en un lugar adecuado para consultas próximas. En caso de dudas o preguntas, póngase, por favor, en contacto con el representante o suministrador más cercano de quien ha comprado el producto. El será debidamente instruido y dispuesto para atenderle de la mejor manera posible. La garantía tendrá una duración de 5 años, contados a partir de la fecha de la compra. La garantía no será aplicable a daños ocasionados por instalación incorrecta o gasto inusual. La empresa no otorgará garantía para daños de superficies de cualquier tipo generados en la instalación. Los productos tendrán explotación adecuada durante unas 10-12 horas diarias. La explotación de 24 horas diarias llevará a la anulación de la garantía. La garantía cubrirá solo defectos de producción de fábrica.

! IMPORTANTE!

- Apegue la alimentación y las estas instrucciones antes de empezar la instalación.
- La fuente de luz de esta iluminación no es intercambiable. Cuando llega al final de su vida útil, se debe reemplazar toda la iluminación.
- Si el cable flexible externo o el cordón de esta luminaria está dañado, deberá ser reemplazado exclusivamente por el fabricante o su agente de servicio o una persona calificada similar para evitar un riesgo.
- Se debe garantizar una conexión a tierra adecuada durante la instalación.
- Reemplace los protectores gritados, si los hay.  • Distancia mínima de objetos iluminados 1 m. 
- Lea todas las instrucciones antes de instalar la unidad.
- El usuario debe preparar todos los accesorios y piezas de repuesto necesarias (las piezas de repuesto no están provistas), inclusive la caja de conexiones.
- La iluminación posicionada en lo alto debe estar conectada a la superficie puesta a tierra.
- Instalar solo por un electricista certificado

Siga estrictamente estas instrucciones de instalación y evite la intensidad de la alimentación eléctrica durante la instalación.



INSTALACIÓN Y DIAGRAMA DE CABLEADO

1. Antes de empezar la instalación, desconecte la fuente de alimentación.
2. Conecte los cables de alimentación a la iluminación como se muestra en el diagrama de cableado.
3. (a) Pase el cable a través del adaptador de montaje, fije los 4 tornillos de la farola con una llave allen de 13 mm. (b) Fije 4 tornillos al poste usando una llave allen de 13 mm.
4. Conecte la alimentación a probar.

[FR] INTRODUCTION & GARANTIE

Merci d'avoir choisi et acheté un produit à V-TAC. V-TAC vous offrira le meilleur. Veuillez lire attentivement ces instructions avant de commencer l'installation et conservez ce manuel à portée de main pour référence ultérieure. Si vous avez d'autres questions, veuillez contacter notre distributeur ou le fournisseur local auprès duquel vous avez acheté le produit. Ils sont formés et prêts à vous servir au mieux. La garantie est valable pour une période de 5 ans à compter de la date d'achat. La garantie ne s'applique pas à des dommages causés par une installation incorrecte ou une utilisation anormale. L'entreprise ne fournira aucune garantie pour des dommages causés à une surface en raison d'un enlèvement et d'une installation incorrects du produit. Les produits sont conviviaux pour une exploitation quotidienne de 10-12 heures. L'utilisation du produit pendant 24 heures par jour annule la garantie. Ce produit est couvert par une garantie pour des défauts de fabrication seulement.

! AVERTISSEMENT

- Veuillez mettre hors tension et lire ces instructions avant de commencer l'installation.
- La source lumineuse de ce luminaire n'est pas remplaçable, lorsque la source lumineuse atteint sa fin de vie, le luminaire entier doit être remplacé.
- Si le cordon flexible externe de ce luminaire est endommagé, il doit être remplacé exclusivement par le fabricant ou son agent de service ou une personne qualifiée similaire afin d'éviter un danger.
- Une mise à terre appropriée doit être assurée au cours de l'installation.
- Remplacez toute plaque de protection fissurée.  • Distance minimale des objets éclairés 1 m. 
- Veuillez lire toutes les consignes qui suivent avant d'installer l'unité.
- L'utilisateur devra préparer tous les accessoires et pièces de rechange (non fournis), y compris la boîte à bornes.
- L'éclairage surélevé doit être mis à terre.
- Installation ne doit être effectuée que par un électricien certifié.

Suivre strictement ces instructions d'installation, éviter l'intensité du câble d'alimentation au cours de l'installation.



SCHEMA DE MONTAGE ET DE CÂBLAGE

1. Couper l'alimentation électrique avant de commencer l'installation.
2. Raccordez les câbles d'alimentation au luminaire comme indiqué dans le schéma de câblage.
3. (a) Faites passer le câble à travers l'adaptateur de montage, fixez 4 vis sur le luminaire à l'aide d'une clé hexagonale de 13 mm. (b) Fixez 4 vis contre le poteau avec une clé hexagonale de 13 mm.
4. Mettez sous tension pour tester.

[HR] UVOD I JAMSTVO

Hvala vam, što ste odabrali i kupili tvrku V-Tek (V-TAC). V-Tek (V-TAC) će vam poslužiti na najbolji mogući način. Molimo, pažljivo pročitate ove upute prije instalacije i čuvajte ih u sigurnom mjestu za buduću upotrebu. Ako imate dodatna pitanja, molimo obratite se našem prodavaču ili lokalnom trgovcu gdje ste kupili ovaj proizvod. Oni su osposobljeni i spremni vam pomoći na najbolji način. Jamstvo za ovaj proizvod vrijedi za razdoblje od 5 godina, računajući od dana kupnje. Jamstvo se ne odnosi na štetu, nastalu nepravilnom upradnjom ili neobičajnim habanjem. Tvrtka ne jamči za štete koje nastanu po bilo kojoj osnovi, zbog nepravilne demontaže odnosno i upradnje proizvoda. Ovi proizvodi su prikladni za 10-12 sati rada dnevno. Uporaba proizvoda 24 sata dnevno čini ovo jamstvo nevažeće. Jamstvo za ovaj proizvod dano je samo za nedostatke koji su nastali samo tijekom njegove proizvodnje.

! UPOZORENJE

- Molimo pročitate ove upute i isključite napajanje prije početka upradnje.
- Svjetlosno tijelo ove svjetiljke nije zamjenjivo. Kada svjetlosno tijelo dođe do kraja života, treba zamijeniti cijelu svjetiljku.
- Ako su vanjski fleksibilni kabl ili kabl ovog svjetiljke oštećeni, proizvođač ili njegov serviser ili slična kvalificirana osoba zamjenit će ga isključivo kako bi se izbjegla opasnost.
- Tijekom upradnje morate osigurati odgovarajuće uzemljenje.
- Zamjenite napuknute osigurače, ako ih ima.  • Minimalna udaljenost od osvijetljenih predmeta 1 m. 
- Molimo, prije upradnje uređaja prvo pročitate sve upute.
- Korisnik mora pripremiti cijeli prateći opremu i rezervne dijelove (rezervni dijelovi se ne isporučuju), uključujući i priključnu kutiju.
- Podignuta rasvjetla moraju biti spojena na uzemljenu površinu.
- Ugradnja se može obaviti samo od strane ovlaštenog i stručnog električara.

Pažljivo slijedite ove upute za upradnju, izbjegavajući da radite ako ne napajajući kabl uključuju.



UGRADNJA I ELEKTRIKNI DIJAGRAM OŽIČENJA

1. Prije početka upradnje isključite napajanje.
2. Priključite kabele za strujno napajanje na svjetiljku, kao što je prikazano na shemi ožičenja.
3. (a) Provučite kabl kroz adapter za ugradnju, pričvrstite 4 vijka na učlu svjetiljku koristeći šesterokut od 13 mm. (b) Pričvrstite 4 vijka na stup pomoću šesterokutnika 13 mm.
4. Uključite strujno napajanje da bi izvršili testiranje.

[PT] INTRODUÇÃO E GARANTIA

¡Gradecemos que escolheu e adquiriu o produto da V-TAC. A V-TAC irá servi-lhe da melhor maneira possível. Por favor, leia atentamente estas instruções antes de instalação e mantenha este manual para referência no futuro. Se tiver outras dúvidas, entre em contacto com o nosso revendedor ou comerciante local de quem adquiriu o produto. Eles são formados e estão prontos para lhe serem úteis da melhor maneira possível. A garantia é válida por um período de 5 anos a partir da data de compra. A garantia não se aplica a danos causados devido a uma instalação incorrecta ou desgaste inusual. A empresa não dá nenhuma garantia por danos de qualquer superfície devido a inadequada remoção e instalação do produto. Os produtos são apropriados para exploração durante 10-12 horas por dia. A exploração do produto durante 24 horas leva à anulação da garantia. Este produto tem uma garantia apenas para defeitos de fabricação.

! ADVERTÊNCIA

- DESLIGAR a alimentação antes de iniciar!
- A fonte de luz desta iluminação não é intercambiável; quando atingir o fim de sua vida útil, toda a luminária deve ser substituída.
- Se o cabo flexível externo ou cabo desta luminária estiver danificado, deve ser substituído exclusivamente pelo fabricante ou seu agente de serviço ou pessoa similarmente qualificada, a fim de evitar perigos.
- O aterramento assegurado durante toda a instalação.
- Substitua os protetores rachados, se houver.  • Distância mínima de objetos iluminados 1 m. 
- Por favor, leia todas as instruções antes de instalar o dispositivo.
- O usuário deverá preparar todos os acessórios e as peças de reposição necessários (as peças de reposição não são fornecidas), inclusive com a caixa de distribuição.
- A iluminação elevada deve ser conectada à superfície ligada à terra.
- Instalar apenas por um electricista autorizado.

Siga estrictamente estas instruções de instalação, evite a intensidade do cabo de alimentação durante a instalação.



INSTALAÇÃO E DIAGRAMA DE FIAÇÃO

1. Antes de começar a instalação, desligue a fonte de alimentação.
2. Conecte os cabos de alimentação à iluminação, conforme mostrado no diagrama de fiação.
3. (a) Passe o cabo pelo adaptador de montagem, aperte os 4 parafusos na lâmpada da rua com uma chave allen de 13 mm. (b) Fixe 4 parafusos no poste ao usar uma chave allen de 13 mm.
4. Ligue a alimentação para provar.

[EL] ΕΙΣΑΓΩΓΗ - ΕΓΓΥΗΣΗ

Σας ευχαριστούμε για το ότι επέλεξε και αγοράστε το προϊόν της ΒI-TAK(V-TAC). Η ΒI-TAK (V-TAC) θα σας εξυπηρετήσει με τον καλύτερο δυνατό τρόπο. Παρακαλούμε να διαβάσετε προσεκτικά τις οδηγίες, προτού τοποθετήσετε και διατηρήσετε τις οδηγίες για τη μετέπειτα ενημέρωση σας. Αν χρειάζεστε άλλα εξαρτήματα και οπτικές, παρακαλούμε να έχετε σε έτοιμη με τον ποσότητα που η με τον οποίο αγοράστές το προϊόν. Αυτοί εκπαιδωμένοι κατάλληλοι και είναι πρόθυμοι να σας εξυπηρετήσουν με τον καλύτερο τρόπο. Η εγγύηση ισχύει για περίοδο 5 ετών από την ημερομηνία της αγοράς. Η εγγύηση δεν εφαρμόζεται σε βλάβη που προέκυψε από κακή τοποθέτηση ή συντήρηση, φθορά, στρέψη δεν παρέχει εγγύηση για ζημίες σε οποιαδήποτε τμήμα ελαστικής λάθος απομάρκωση ή τοποθέτηση του προϊόντος. Το προϊόν της εταιρίας κατάλληλο για χρήση 10-12 ωρών την ημέρα. Η χρήση του προϊόντος επί 24 ώρες έχει ως αποτέλεσμα την ακύρωση της εγγύησης. Η εγγύηση του προϊόντος αφορά μόνο τα ελαττώματα της παραγωγής.

! ΠΡΟΕΙΠΟΙΗΣΗ

- ΚΛΕΙΣΤΕ την ηλεκτροδότηση προτού αρχίσετε!
- Η φωτεινή πηγή αυτού του φωτιστικού δεν είναι αναλλοίωτη. Όταν φθάσει στο τέλος της διάρκειας ζωής του, πρέπει να αντικαταστήσει ολόκληρο το φωτιστικό σώμα.
- Εάν το εξωτερικό εύκαμπτο καλώδιο ή το καλώδιο αυτού του φωτιστικού έχει υποστεί ζημιά, θα αντικατασταθεί αποκλειστικά από τον κατασκευαστή ή τον αντιπρόσωπο του ή από πρόσωπο εξουσιοδοτημένο άτομο, προκειμένου να αποφευχθεί ο κίνδυνος.
- Εάν τον τοποθέτηση πρέπει να εξεραστεί η δέουσα γείωση.
- Αντικαταστήστε τις παρωμένες ασφαλειές, εάν υπάρχουν τέτοιες.  • Ελάχιστη απόσταση από φωτισμένα αντικείμενα 1 m. 
- Παρακαλώ διαβάστε όλες τις οδηγίες προτού τοποθετήσετε τη συσκευή.
- Ο χρήστης πρέπει να προετοιμάσει όλα τα απαραίτητα εξαρτήματα και τα εξαρτήματα δεν έχουν προμηθευτεί συμπεριλαμβανομένου του πίνακα διανομής.
- Ο αναγκαίως φωτισμός πρέπει να συνδυάσει με τη γεωμετρική επένδυση.
- Η τοποθέτηση να γίνει μόνο από πιστοποιημένο ηλεκτρολόγο.

Ακολουθήστε πιστά τις παλαιότερες οδηγίες τοποθέτησης, αποφεύγετε τη ένταση του καλωδίου τροφοδότησης κατά την διάρκεια της τοποθέτησης.



ΔΙΑΓΡΑΜΜΑ ΕΓΚΑΤΑΣΤΑΣΗΣ ΚΑΙ ΗΛΕΚΤΡΙΚΟ ΔΙΑΓΡΑΜΜΑ

1. Ανεγγραφήστε την τροφοδοσία πριν ξεκινήσετε την εγκατάσταση.
2. Συνδέστε τα καλώδια τροφοδοσίας στο φωτιστικό όπως φαίνεται στο διάγραμμα καλωδίωσης.
3. (α) Πιέστε το καλώδιο μέσα του προετοιμασμένου εκκένωσης, στερεώστε τις 4 βίδες στο αμύτηρα του δρόμου χρησιμοποιώντας ένα εξάρτυνο 13 mm. (β) Στερεώστε τις 4 βίδες στην καλώνα χρησιμοποιώντας ένα εξάρτυνο 13 mm.
4. Ενεργοποιήστε την τροφοδοσία για δοκιμή.

[PL] WSTĘP I GWARANCJA

Dziękujemy za wybór i zakup produktu V-TAC, V-TAC będzie Ci służyć najlepiej. Proszę przeczytać te instrukcje uważnie przed przystąpieniem do zainstalowania i z zachowaniem ich w przyszłości. Prosimy o zachowanie instrukcji, aby móc skorzystać z naszych Poradnictwa i dostarczyć do Ciebie dodatkowy produkt. Oni są przeszkoleni i gotowi udzielić Ci pomocy. Gwarancja ważna jest 5 lata od zakupu. Gwarancja nie obejmuje uszkodzeń wynikających z niewłaściwego zainstalowania lub nadzwyczajnego zużycia. Spółka nie ponosi odpowiedzialności za ewentualne szkody spowodowane na powierzchniach podczas instalacji lub demontażu. Cały czas świecenia oprawy w ciągu doby nie może przekroczyć 10-12 godzin, 24-godzinna eksploatacja produktu prowadzi do unieważnienia gwarancji. Gwarancja obejmuje jedynie wady powstałe z przyczyn tkwiących w produkcie.

! OSTRZEŻENIE

- WYŁĄCZYĆ zasilanie przed przystąpieniem do instalacji!
- Źródło światła oprawy oświetleniowej nie jest wymienne; po osiągnięciu końca jego okresu użytkowania należy wymienić całą oprawę oświetleniową.
- W przypadku uszkodzenia zewnętrznego przewodu elastycznego lub przewodu tije oprawy, w celu uniknięcia niebezpieczeństwa, może on zostać wymieniony wyłącznie przez producenta lub jego przedstawiciela serwisowego lub podobnie wykwalifikowaną osobę.
- Instalacja powinna być wykonywana wyłącznie przez elektroinżyniera posiadającego certyfikat, dade!
- Należy wymienić pęknięte bezpieczniki  • Minimalna odległość od oświetlanych  w razie zaistnienia takich, obiektów stanowi 1 m.
- Przed zainstalowaniem urządzenia przeczytaj wszystkie poniższe instrukcje.
- Użytkownik powinien przygotować wszystkie niezbędne akcesoria i części zamienne (części zamienne nie są dostarczane), w tym skrzynkę przyłączeniową.
- Podniesione oświetlenie musi być podłączone do uziemienia.
- Instalacja musi być wykonywana tylko przez uprawnionego elektryka.

SCHEMAT INSTALACJI I MONTAŻOWY

1. Przed rozpoczęciem montażu odłącz zasilanie.
2. Podłącz przewody zasilające do oprawy oświetleniowej, jak pokazano na schemacie okablowania.
3. (a) Przełóż kabel przez adapter montażowy, przykręć 4 śruby na listwinie ułicznej sześciokątnej 13 mm. (b) Przykręć 4 śruby do słupa za pomocą sześciokątka 13 mm.
4. Włącz zasilanie elektryczne, aby przetestować sprzęt.