

**PHILIPS**

**AVENT**

SCD882



# Gebruiksaanwijzing

# Inhoud

<b>Introductie</b> .....	<b>4</b>
<b>Algemene beschrijving</b> .....	<b>4</b>
<b>Belangrijke veiligheidsinformatie</b> .....	<b>5</b>
BELANGRIJK.....	5
<b>Klaarmaken voor gebruik</b> .....	<b>7</b>
Babyunit .....	7
Ouderunit.....	7
Levering van veiligheidsupdates.....	8
<b>De babyfoon gebruiken</b> .....	<b>9</b>
Een verbinding maken tussen ouderunit en babyunit .....	9
De babyfoon plaatsen .....	10
<b>Funcities en instellingen</b> .....	<b>12</b>
Volume.....	12
Helderheid .....	13
Standen.....	14
Rustgevende geluiden.....	17
Terugspreekfunctie.....	19
Menufuncties .....	19
Riemclip .....	23
Reistas .....	24
<b>Reiniging en onderhoud</b> .....	<b>24</b>
<b>Opbergen</b> .....	<b>25</b>
<b>Accessoires bestellen</b> .....	<b>26</b>
<b>Recycling</b> .....	<b>26</b>
Milieu-informatie .....	26
Verwijdering van de ingebouwde oplaadbare batterij .....	26
<b>Ondersteuning</b> .....	<b>27</b>
<b>Veelgestelde vragen</b> .....	<b>27</b>
<b>Geschikt voor wandmontage</b> .....	<b>33</b>

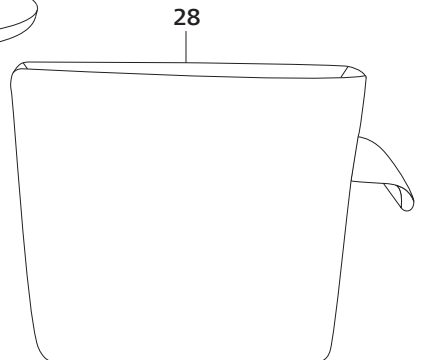
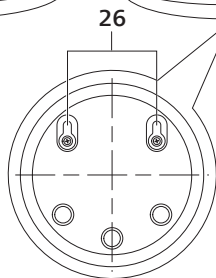
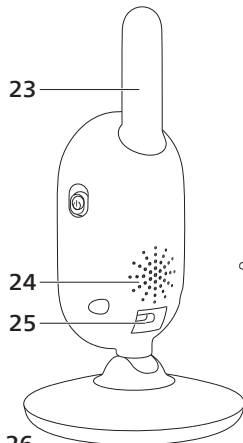
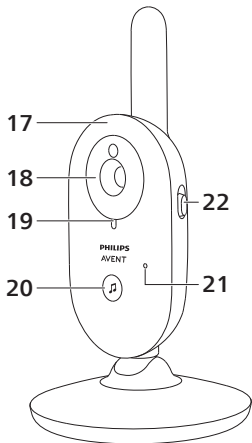
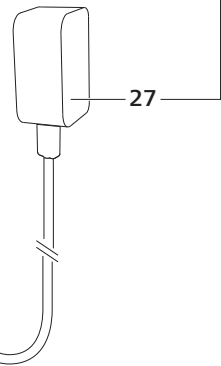
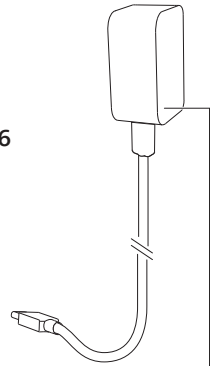
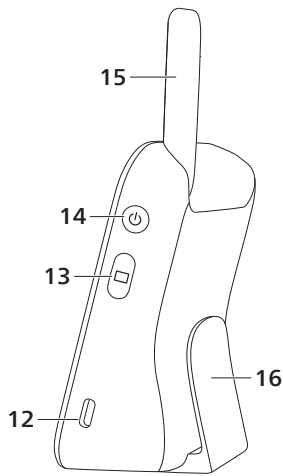
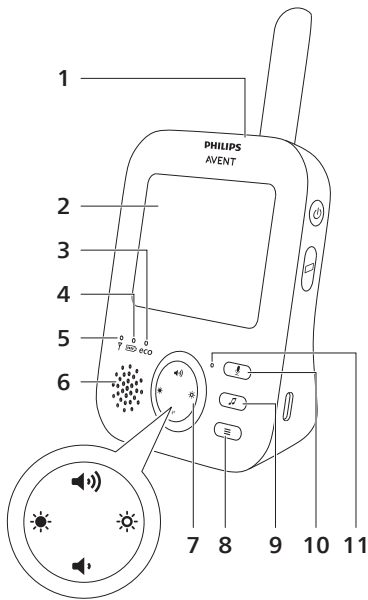

# Introductie

Gefeliciteerd met uw aankoop en welkom bij Philips Avent! Registreer uw product op [www.philips.com/welcome](http://www.philips.com/welcome) om optimaal gebruik te kunnen maken van de door Philips Avent geboden ondersteuning.

Deze Philips Avent-videobabyfoon geeft u een gerust gevoel en biedt u de mogelijkheid om overal in huis, dag en nacht, uw baby te horen en te zien. De nieuwste digitale technologie staat garant voor een helder geluid en een helder beeld. Dit geeft u een extra gevoel van zekerheid zonder dat u de kamer van uw baby hoeft binnen te gaan en uw baby mogelijk wakker maakt.

## Algemene beschrijving

- 1 Ouderunit
- 2 Display
- 3 Eco-lampje
- 4 Batterijstatuslampje
- 5 Link-lampje (Verbinding)
- 6 Luidspreker
- 7 Bedieningsknop (menu navigeren/volume/helderheid)
- 8 Menuknop
- 9 Knop voor rustgevend geluid
- 10 Terugspreekknop
- 11 Microfoon
- 12 Adapter voor voedingsaansluiting
- 13 Modusknop
- 14 Aan/uit-knop
- 15 Antenne
- 16 Riemclip
- 17 Babyunit
- 18 Camera
- 19 Aan-uitlampje
- 20 Aan-/Uit-knop rustgevend geluid
- 21 Microfoon
- 22 Aan-/Uit-knop
- 23 Antenne
- 24 Luidspreker
- 25 Adapter voor voedingsaansluiting
- 26 Gaten voor wandmontage
- 27 Adapter (2x)
- 28 Reistas

# Belangrijke veiligheidsinformatie

Lees deze belangrijke informatie zorgvuldig door voordat u het apparaat gaat gebruiken en bewaar de informatie om de aanwijzingen later opnieuw te kunnen raadplegen.

## BELANGRIJK

**Deze babyfoon is bedoeld als hulpmiddel. De babyfoon is geen vervanging voor verantwoordelijk en adequaat toezicht door volwassenen en moet ook niet als zodanig worden gebruikt.**

Laat uw baby nooit alleen thuis. Zorg dat er altijd iemand aanwezig is om op de baby te letten en ervoor te zorgen.

### Disclaimer

Let op: u gebruikt deze babyfoon op eigen risico. Koninklijke Philips Electronics N.V. en haar dochterondernemingen zijn niet verantwoordelijk voor de bediening of uw gebruik van deze babyfoon. Daarom aanvaarden zij geen aansprakelijkheid in verband met uw gebruik van deze babyfoon.

### Gevaar

- Dompel geen enkel deel van de babyfoon in water of een andere vloeistof. Plaats het apparaat niet op plaatsen waar water of andere vloeistoffen op het apparaat kunnen lekken of spatten. Gebruik de babyfoon nooit in een vochtige omgeving of nabij water.
- Plaats nooit objecten boven op de babyfoon en dek deze niet af. Dek de ventilatieopeningen niet af. Installeer dit apparaat volgens de instructies van de fabrikant.

### Waarschuwing

- Lange kabel. Wurgingsgevaar!
- Controleer of het voltage dat wordt aangegeven op de adapter, overeenkomt met de plaatselijke netspanning voordat u het apparaat aansluit.
- Breng geen veranderingen aan de adapter of het snoer aan en snijd er niet in, omdat dit een gevaarlijke situatie oplevert.
- Gebruik uitsluitend de meegeleverde adapter.
- Als de adapter beschadigd is, moet u deze altijd laten vervangen door een adapter van het oorspronkelijke type om gevaar te voorkomen.
- Dit apparaat kan worden gebruikt door kinderen vanaf 8 jaar en door personen met verminderde lichamelijke, zintuiglijke of geestelijke capaciteiten of weinig ervaring en kennis, mits zij toezicht of instructie hebben ontvangen aangaande veilig gebruik van het apparaat, en zij de gevaren van het gebruik begrijpen. Kinderen mogen niet met het apparaat spelen. Kinderen mogen ze niet reinigen en geen gebruikersonderhoud uitvoeren zonder toezicht.
- Zorg ervoor dat niemand op het netsnoer kan gaan staan of dat het netsnoer bekneld raakt, met name bij de stekkers en stopcontacten en op het punt waar het netsnoer uit het apparaat komt.
- Zorg ervoor dat u de babyfoon zo plaatst dat het snoer een deur of doorgang niet blokkeert. Als u de babyfoon op een tafel of lage kast plaatst, laat het netsnoer dan niet over de rand van de tafel of kast hangen. Zorg ervoor dat het snoer niet op de grond ligt waardoor iemand erover kan struikelen.

- Houd de verpakkingsmaterialen (plastic zakken, kartonnen buffers enz.) buiten het bereik van kinderen. De verpakkingsmaterialen zijn geen speelgoed.
- Maak de behuizing van de babyunit of ouderunit niet open om elektrische schokken te voorkomen.

### Veiligheidsinstructies voor batterijen

- Gebruik het product alleen voor het beoogde doel. Lees deze informatie zorgvuldig door voordat u het product, de batterijen en accessoires gaat gebruiken. Bewaar het boekje om indien nodig later te kunnen raadplegen. Onjuist gebruik kan leiden tot gevaar of ernstig letsel. De meegeleverde accessoires kunnen variëren per product.
- Gebruik alleen originele Philips-accessoires en verbruiksartikelen. Gebruik uitsluitend de verwijderbare voedingseenheid uit de serie ASSA105x-050100 (x = B of C of E of J).
- Laad het product op, gebruik het en bewaar het bij een temperatuur tussen 0 °C en 40 °C.
- Houd het product en de batterijen uit de buurt van vuur en stel ze niet bloot aan direct zonlicht of hoge temperaturen.
- Als het product erg heet wordt, een abnormale geur afgeeft, van kleur verandert of als het opladen veel langer duurt dan gewoonlijk, mag u het product niet meer gebruiken of opladen. Neem contact op met Philips.
- Plaats producten en bijbehorende batterijen niet in een magnetron of op een inductiekookplaat.
- Open, wijzig, doorboor, beschadig of demonteer het product of de batterij niet. Zo voorkomt u dat batterijen oververhit raken of giftige of gevaarlijke stoffen afgeven. Laad batterijen niet te lang op, veroorzaak geen kortsluiting en ontlad ze niet.
- Als batterijen beschadigd zijn of lekken, dient u contact met de huid of ogen te vermijden. Spoel onmiddellijk met water en roep medische hulp in als het product toch in contact komt met de huid of ogen.

### Let op

- Installeer dit apparaat niet in de nabijheid van warmtebronnen zoals radiatoren, warmeluchtroosters, kachels of andere apparaten (zoals versterkers) die warmte produceren.
- Zorg ervoor dat uw handen droog zijn wanneer u adapters, stekkers en het netsnoer vastpakt.
- Alle vereiste markeringen op de babyunit, de ouderunit en de stroomadapter bevinden zich aan de onderkant van de babyunit, de ouderunit en de stroomadapter.

### Conformiteitsverklaring

Philips Consumer Lifestyle B.V. verklaart hierbij dat de radioapparatuur van de typen SCD881, SCD882, SCD891 en SCD892 voldoen aan de essentiële vereisten en andere relevante bepalingen van richtlijn 2014/53/EU. De volledige tekst van de EU-verklaring van overeenstemming kunt u online raadplegen op [www.philips.com/support](http://www.philips.com/support).

### Elektromagnetische velden (EMV)

Dit product voldoet aan alle normen en voorschriften met betrekking tot blootstelling aan elektromagnetische velden.

# Klaarmaken voor gebruik

## Babyunit

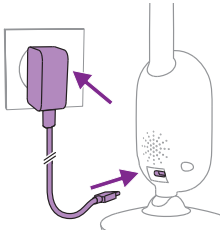

Steek de kleine stekker in de babyunit en steek de netspanningsadapter in een stopcontact.

## Ouderunit

De ouderunit krijgt stroom van een geïntegreerde, oplaadbare Li-ion-batterij.

Volg de onderstaande stappen om de ouderunit op te laden:

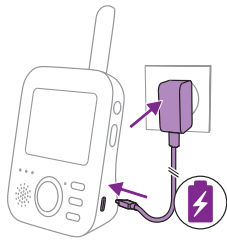

Steek de kleine stekker in de ouderunit en steek de netspanningsadapter in een stopcontact.

Het batterijstatuslampje knippert oranje om aan te duiden dat het apparaat wordt opgeladen.



Opmerking: Wanneer de ouderunit is uitgeschakeld en de lichtnetadapter is aangesloten op de ouderunit, gaat de display aan en verschijnt het oplaadpictogram op de display om aan te geven dat het apparaat wordt opgeladen. Na 5 seconden gaat de display uit.



Wanneer de batterij volledig is opgeladen, brandt het batterijstatuslampje ononderbroken groen.

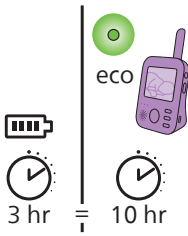

Wanneer u de ouderunit 3 uur oplaadt, kan deze ongeveer 10 uur draadloos worden gebruikt in de eco-modus.

Als de ouderunit tijdens het opladen is ingeschakeld, duurt het opladen ongeveer twee keer zo lang.

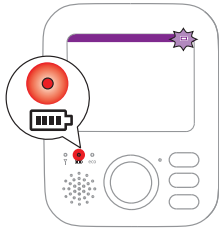

Wanneer de oplaadbare batterij van de ouderunit bijna leeg is, knippert het batterijstatuslampje rood en piept de ouderunit.

Wanneer de batterij volledig leeg is en de ouderunit niet op de netspanning is aangesloten, wordt de ouderunit automatisch uitgeschakeld en wordt de verbinding met de babyunit verbroken.

**Opmerking:** De geïntegreerde oplaadbare batterij kan niet uit het apparaat worden verwijderd.

**Opmerking:** de batterij loopt geleidelijk en zeer langzaam leeg, ook wanneer de ouderunit is uitgeschakeld.

**Tip:** Schakel om energie te besparen de ouderunit uit als u de unit niet gebruikt.

**Opmerking:** We raden u aan de ouderunit de hele nacht op de netspanning aangesloten te houden. Als de batterij van de ouderunit tijdens de nacht bijna leeg raakt, gaat de ouderunit piepen en wordt u mogelijk wakker.

## Levering van veiligheidsupdates

We houden de beveiliging van de software die in het product wordt gebruikt voortdurend in de gaten. Indien nodig worden veiligheidsupdates geleverd via software-updates. Er kunnen ook software-updates worden geleverd om probleemoplossingen en prestatieverbeteringen aan te bieden of om nieuwe productfuncties te introduceren. Updates kunnen worden geleverd via de firmware van de babyunit en de ouderunit. Updates worden draadloos aan het product geleverd zonder gebruik van speciale kabels of apparatuur.

Philips zal de noodzakelijke updates gedurende een periode van ten minste twee jaar na de levering van het product verstrekken.



# De babyfoon gebruiken

## Een verbinding maken tussen ouderunit en babyunit

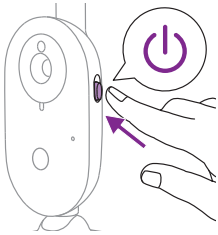

- 1 Schuif de aan-/uit-knop omhoog naar de AAN-stand.

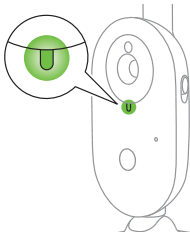

- 2 Wanneer de babyunit is ingeschakeld, brandt het aan-lampje op de unit groen.

Opmerking: Het aan-lampje brandt op de babyunit brandt altijd groen, zelfs wanneer er geen verbinding met de ouderunit is.

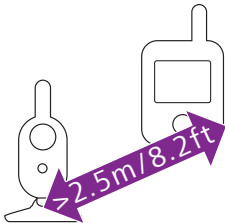

- 3 Zorg ervoor dat de afstand tussen de ouderunit en de babyunit ten minste 2,5 meter bedraagt, om rondzingen te voorkomen.

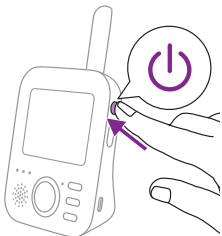

- 4 Houd de aan-uitknop op de ouderunit 1 seconde ingedrukt om de ouderunit in te schakelen.

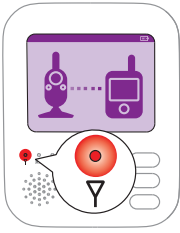

De display wordt ingeschakeld, het verbindingspictogram verschijnt op de display en het verbindingslampje brandt rood. De ouderunit begint naar de babyunit te zoeken.

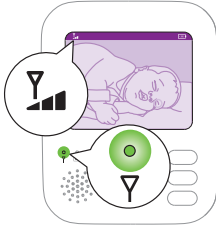

Wanneer de ouderunit en de babyunit zijn verbonden, brandt het verbindingslampje op de ouderunit groen en worden op de display een of meer balkjes weergegeven.

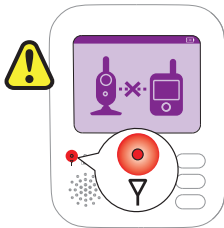

**Opmerking:** Het koppelen van de ouderunit en de babyunit duurt slechts 10 seconden.

Wanneer de babyunit is uitgeschakeld, wordt op de ouderunit de afbeelding voor Geen bereik weergegeven. Zorg ervoor dat de babyunit is ingeschakeld.

Als er geen verbinding tot stand wordt gebracht, wordt het link-lampje rood, piept de ouderunit elke 20 seconden en verschijnt de afbeelding Buiten bereik op de display.

## De babyfoon plaatsen

**Waarschuwing:** Het snoer van de babyunit levert gevaar voor verstikking op. Zorg ervoor dat de babyunit en het snoer zich op een afstand van minimaal 1 meter van uw baby bevinden. Plaats de babyfoon nooit in het bedje of de box van de baby.

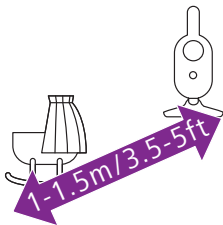

- 1 Zorg ervoor dat de babyunit op een afstand van niet meer dan 1,5 van uw baby staat voor een optimale geluidsdetectie. Zorg ervoor dat de babyunit zich op een afstand van minimaal 1 meter van uw baby bevindt om wurgingsgevaar te voorkomen.

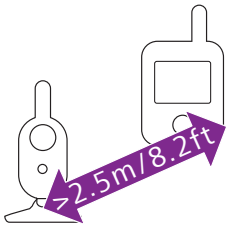

- 2 Plaats de ouderunit binnen het ontvangstbereik van de babyunit. Zorg ervoor dat de beide units ten minste 2,5 meter uit elkaar staan om rondzingen te voorkomen.

Opmerking: Als u een draadloze telefoon, draadloze video, wifi-netwerken, magnetron of Bluetooth werkend op 2,4 GHz gebruikt en er storingen optreden op de ouderunit of de babyunit, verplaats de ouderunit dan tot er geen storingen meer optreden.

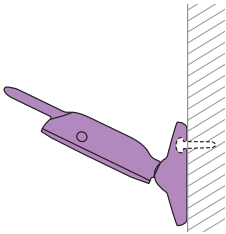

- 3 U kunt de babyunit op twee manieren plaatsen:
- Plaats de babyunit op een stabiele, vlakke en horizontale ondergrond.
  - Bevestig de babyunit met schroeven op de wand.

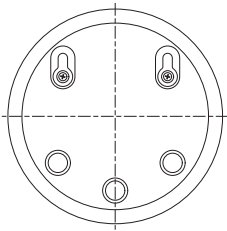

Tip: Het sjabloon voor wandmontage (zie 'Wandmontage') voor het aan de muur bevestigen van de babyunit vindt u aan het einde van deze gebruiksaanwijzing.

Tip: Gebruik het meegeleverde sjabloon om de juiste plaats voor de schroefgaten op de wand te markeren.

Tip: Plaats de babyunit hoger om goed zicht te hebben op het bed of de box van de baby.

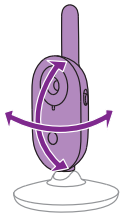

- 4 Stel de babyunit zo in dat u het beste zicht op uw baby hebt. De babyunit kan worden gedraaid om deze in de gewenste richting te zetten.

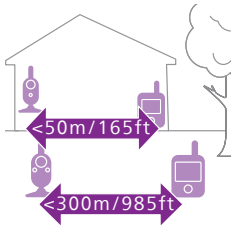

## Bereik

Het bedieningsbereik is maximaal 50 meter binnen en 300 meter buiten. Het bedieningsbereik van de babyfoon is afhankelijk van de omgeving en andere factoren die storing veroorzaken. Natte en vochtige materialen veroorzaken zoveel storing dat het bereikverlies kan oplopen tot 100%.

Droge materialen	Dikte van het materiaal	Vermindering van bereik
Hout, pleisterwerk, karton, glas (zonder metaal, bedrading of lood)	< 30 cm	0-10 %
Baksteen, multiplex	< 30 cm	5-35 %
Gewapend beton	< 30 cm	30-100 %
Metalen roosters of stangen	< 1 cm	90-100 %
Metaal- of aluminiumplaten	< 1 cm	100 %

## Functies en instellingen

### Volume

U kunt het luidspreekervolume van de ouderunit op het gewenste niveau instellen.

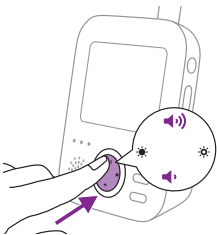

- 1 Druk op het bovenste of onderste gedeelte van de bedieningsknop om het volume aan te passen.



Tip: Zorg ervoor dat het volume is afgestemd op de actuele omstandigheden.

De volumebalk wordt op de display weergegeven en toont het geselecteerde volume.

Opmerking: Als u het volume op een hoog niveau instelt, verbruikt de ouderunit meer energie.

Opmerking: Als de volumebalk helemaal leeg is, is het geluid gedempt. Op de statusbalk van de ouderunit wordt een mute-pictogram weergegeven en u ontvangt alleen waarschuwingen en video van de ouderunit.

## Helderheid

U kunt de schermhelderheid van de display en de lampjes op de ouderunit op het gewenste niveau instellen.

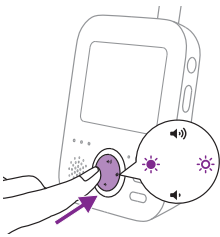

- 1 Druk op de linker- of rechterkant van de bedieningsknop om de helderheid aan te passen. Dit zal zowel de helderheid van het scherm als de lampjes van de ouderunit tegelijkertijd aanpassen.

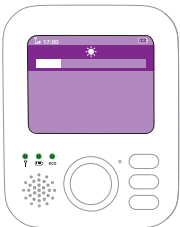

De helderheidsbalk wordt weergegeven op de display en toont de geselecteerde helderheid. Er zijn vijf helderheidsniveaus in de helderheidsbalk.

De display heeft vijf helderheidsniveaus. De lampjes van de ouderunit hebben twee helderheidsniveaus. Als de helderheidsbalk zich op het minimum- en tweede niveau bevindt, is de helderheid van de lampjes gedimd. Als de helderheidsbalk zich op het derde niveau tot maximaal bevindt, is de helderheid van de lampjes helderder.

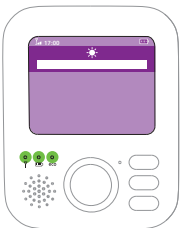

Opmerking: Als u de helderheid op een hoog niveau instelt, verbruikt de ouderunit meer energie.

## Standen

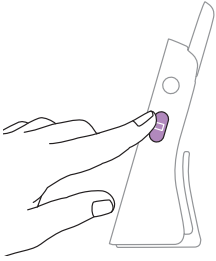

Deze babyfoon heeft vier verschillende modi en u kunt kiezen hoe u op uw baby wilt letten: Video, Audio, Vox en Eco.

Als de babyfoon is ingeschakeld, kunt u schakelen tussen deze 4 verschillende modi door op de modusknop op de zijkant van de ouderunit te drukken.

Op de display wordt de geselecteerde modus weergegeven. De geselecteerde modus wordt weergegeven in de statusbalk. Wanneer u het apparaat inschakelt, is de modus die het laatst is gebruikt actief.

## Videomodus

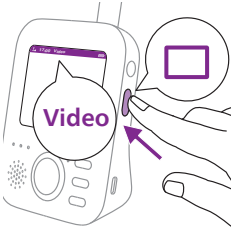

Druk op de modusknop op de zijkant van de ouderunit om de Videomodus te selecteren.



Wanneer de Video-modus is geactiveerd, is het scherm altijd ingeschakeld zodat u uw baby kunt zien. Alle geluiden worden rechtstreeks aan de ouderunit doorgegeven.



**Opmerking:** Stel een zeer hoog gevoeligheidsniveau in om continu alle geluiden op te vangen en op de ouderunit weer te geven. Raadpleeg de paragraaf 'Gevoeligheid' voor meer informatie.

## Audio-modus



- 1 Druk op de modusknop op de zijkant van de ouderunit om over te schakelen naar de Audio-modus.

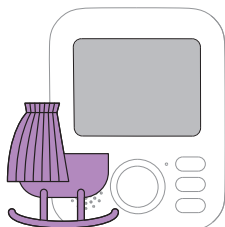

Wanneer de Audio-modus wordt geactiveerd, wordt de display van de ouderunit uitgeschakeld. Na 3 seconden wordt de display volledig uitgeschakeld en verdwijnt de statusbalk.

**Opmerking:** De statusbalk is niet zichtbaar als de display is uitgeschakeld.



**Opmerking:** Het verbindingslampje geeft aan dat de ouderunit nog steeds is ingeschakeld en is verbonden met de babyunit.

**Opmerking:** Wanneer het gevoeligheidsniveau niet is ingesteld op zeer hoog, worden zwakke geluiden gedempt.

**Opmerking:** Stel een zeer hoog gevoeligheidsniveau in om continu alle geluiden op te vangen en op de ouderunit weer te geven. Raadpleeg de paragraaf 'Gevoeligheid' voor meer informatie.

Alle geluiden worden continu aan de ouderunit doorgegeven. Als uw baby huult, is de display van de ouderunit nog steeds uitgeschakeld, maar de geluiden die door de babyunit worden gedetecteerd, worden aan de ouderunit doorgegeven.

## Vox-modus



- 1 Druk op de modusknop op de zijkant van de ouderunit om over te schakelen naar de Vox-modus.

**Opmerking:** Als de display is ingeschakeld, wordt de geselecteerde modus in de statusbalk weergegeven. De statusbalk is niet zichtbaar als de display is uitgeschakeld.



Wanneer de Vox-modus is geactiveerd, worden de display en het geluid van de ouderunit uitgeschakeld als er gedurende 20 seconden geen geluid wordt gedetecteerd.



Wanneer de babyunit geluid opvangt, worden de display en het geluid van de ouderunit onmiddellijk ingeschakeld. De geluiden worden aan de ouderunit doorgegeven.

Opmerking: Het minimumgeluidsniveau om geluid en display te activeren, wordt bepaald door de gevoeligheidsinstelling.

## Eco-modus

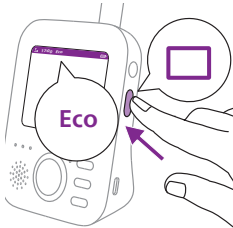

- 1 Druk op de modusknop op de zijkant van de ouderunit om over te schakelen naar de Eco-modus.

Opmerking: Als de display is ingeschakeld, wordt de geselecteerde modus in de statusbalk weergegeven. De statusbalk is niet zichtbaar als de display is uitgeschakeld.

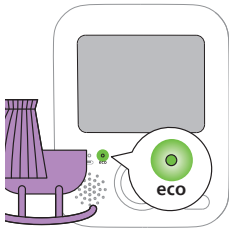

Wanneer de Eco-modus is geactiveerd, worden de display en het geluid van de ouderunit uitgeschakeld als er gedurende 20 seconden geen geluid wordt gedetecteerd. Het Eco-lampje brandt om aan te geven dat de Eco-modus is geactiveerd. In de Eco-modus worden er geen beeld en geluid doorgegeven.



Wanneer de babyunit geluid opvangt, worden de display en het geluid van de ouderunit onmiddellijk ingeschakeld. De geluiden worden aan de ouderunit doorgegeven.

Opmerking: Het minimumgeluidsniveau om geluid en display te activeren, wordt bepaald door de gevoeligheidsinstelling.



# Rustgevende geluiden

U kunt de functie voor rustgevend geluid activeren via de ouderunit of via de babyunit.

Volg de onderstaande instructies om de functie rustgevend geluid vanaf de ouderunit te activeren.

## Selectie Rustgevend geluid

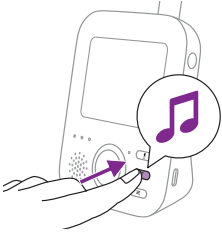

- 1 Druk op de knop voor rustgevend geluid op de ouderunit om het menu voor rustgevende geluiden te openen.

Opmerking: Als u op de knop Rustgevende geluid drukt terwijl het menu Rustgevend geluid al is geopend, wordt het menu gesloten.

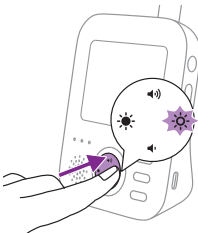

- 2 Druk op het rechtergedeelte van de bedieningsknop om naar de lijst met rustgevende geluiden te gaan.

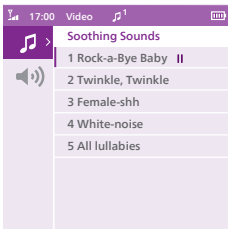

- 3 Druk op het bovenste of onderste deel van de bedieningsknop om door de lijst met rustgevende geluiden te bladeren.

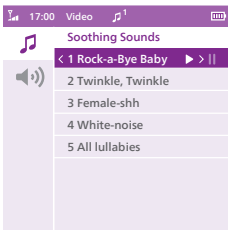

- 4 Druk op het rechtergedeelte van de bedieningsknop om een specifiek rustgevend geluid af te spelen. Als u het rustgevende geluid wilt onderbreken, drukt u opnieuw op het rechtergedeelte van de bedieningsknop.
- 5 Op de statusbalk van de ouderunit wordt het aantal rustgevende geluiden weergegeven dat wordt afgespeeld en herhaald.



Het rustgevende geluid wordt afgespeeld op de babyunit en wordt ongeveer 15 minuten lang steeds herhaald.

**Tip:** Als u alle beschikbare slaapliedjes wilt herhalen, selecteert u Alle slaapliedjes in de lijst met slaapliedjes.

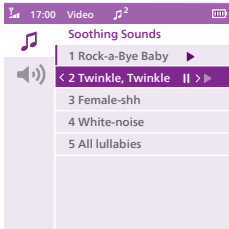

- Als u een ander rustgevend geluid wilt selecteren, schuift u met de bedieningsknop naar boven of beneden om een ander rustgevend geluid uit de lijst te selecteren. Druk op het rechtergedeelte van de bedieningsknop om het rustgevende geluid af te spelen.
- Als u het rustgevende geluid wilt stoppen, drukt u nogmaals op de knop voor rustgevend geluid op de ouderunit. Als u het rustgevende geluid dat momenteel wordt afgespeeld wilt pauzeren, drukt u nog één keer op het rechterdeel van de bedieningsknop.

## Volume rustgevend geluid

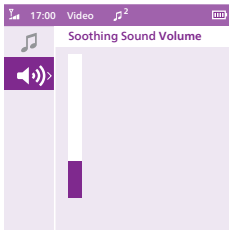

- Druk op de knop rustgevend geluid en druk vervolgens op het onderste gedeelte van de bedieningsknop om de volumeopties in het menu rustgevende geluiden te selecteren. Druk op het rechtergedeelte van de bedieningsknop om naar de volumenniveaus van de rustgevende geluiden te gaan.

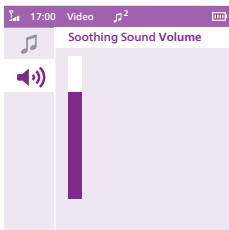

- Druk op het bovenste of onderste gedeelte van de bedieningsknop om het volume aan te passen.

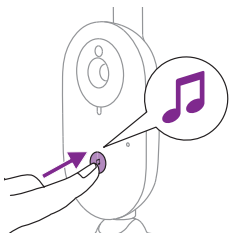

Om de functie voor rustgevend geluid op de babyunit in te schakelen, drukt u op de aan-/uit-knop voor rustgevende geluiden op de babyunit.



Het rustgevende geluid dat als laatste op de ouderunit is geselecteerd, wordt nu op de babyunit afgespeeld en wordt ongeveer 15 minuten lang steeds herhaald. Om de functie voor rustgevend geluid op de babyunit uit te schakelen, drukt u op de aan-/uit-knop voor rustgevende geluiden op de babyunit.

## Terugspreekfunctie

U kunt de terugspreekknop op de ouderunit gebruiken om tegen uw baby te praten.



- 1 Houd de terugspreekknop op de ouderunit ingedrukt.
- 2 Spreek duidelijk in de microfoon op de voorzijde van de ouderunit op een afstand van 15 - 30 cm.

Zolang u de terugspreekknop ingedrukt houdt, is er de open geluidsverbinding met de babyunit. Op de display van de ouderunit wordt het terugspreekpictogram weergegeven dat aangeeft dat er een actieve verbinding is.



- 3 Laat de terugspreekknop los als u klaar bent met praten.

Opmerking: Zolang u de terugspreekknop houdt ingedrukt, kunnen er geen geluiden van de babyunit aan de ouderunit worden doorgegeven en alle rustgevende geluiden die worden afgespeeld, worden gestopt. Maar bij het loslaten van de terugspreekknop wordt het rustgevende geluid, als het al is ingeschakeld, verder afgespeeld.

## Menufuncties

Alle functies die worden beschreven in de volgende paragrafen, kunnen worden gebruikt via het menu van de ouderunit.

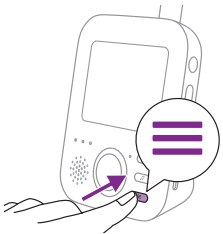

- 1 Druk op de menuknop om het menu te openen.

Opmerking: Als u nogmaals op de knop drukt, sluit u het menu af.



- 2 Gebruik de bedieningsknop om door het menu te navigeren. Het geselecteerde menu-item is paars gemarkeerd.

Opmerking: Als u zich al in een van de submenu's bevindt en u wilt tussen menu-items schakelen, drukt u op het linkergedeelte van de bedieningsknop om terug te keren naar het hoofdmenu.

- 3 Druk op het bovenste of onderste gedeelte van de bedieningsknop om door de verschillende menu-items te bladeren.

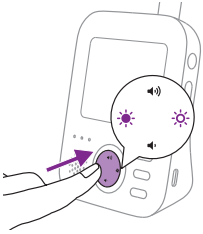

Als u door de menu-items navigeert, maar geen wijzigingen wilt opslaan, drukt u op de menuknop. U sluit het menu af zonder instellingen op te slaan.

Opmerking: Als u langer dan 5 seconden op geen enkele knop drukt, wordt het menu afgesloten zonder dat er gewijzigde instellingen worden opgeslagen.

## Gevoeligheid

Het gevoeligheidsniveau van de babyunit bepaalt wat u via de ouderunit hoort. Als u een hoog gevoeligheidsniveau instelt, hoort u allerlei geluiden, inclusief zachte achtergrondgeluiden. Als het gevoeligheidsniveau op laag is ingesteld, hoort u alleen de luidere geluiden.

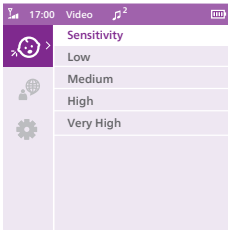

- 1 Druk op het rechtergedeelte van de bedieningsknop om naar de gevoeligheidsniveaus te gaan.

Opmerking: Als u nogmaals op het linkergedeelte van de bedieningsknop drukt, sluit u het menu af.

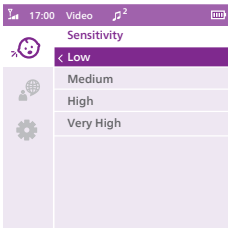

- 2 Druk op het bovenste of onderste gedeelte van de bedieningsknop om het gewenste gevoeligheidsniveau te selecteren.

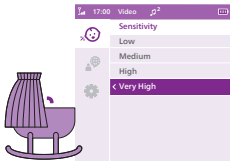

Als uw baby alleen zachte geluiden maakt, moet de gevoeligheid van de babyunit op een hoog gevoeligheidsniveau worden ingesteld op de ouderunit.

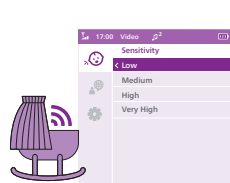

Hoe luider uw baby is, hoe lager de gevoeligheid kan worden ingesteld op de ouderunit.

**Opmerking:** In de Audio- en Video-modus hoort u voortdurend geluiden als er een zeer hoog gevoeligheidsniveau is ingesteld. Anders worden lage geluiden gedempt.

**Tip:** U kunt het gevoeligheidsniveau aanpassen, zodat u uw baby altijd hoort zonder dat u last hebt van andere geluiden. Als er veel achtergrondgeluiden hoorbaar zijn, stelt u een lager gevoeligheidsniveau in zodat deze geluiden niet meer op de ouderunit worden weergegeven.

- 3 Druk op het linkergedeelte van de bedieningsknop om de nieuwe instelling op te slaan en terug te keren naar het hoofdmenu.

## Taal

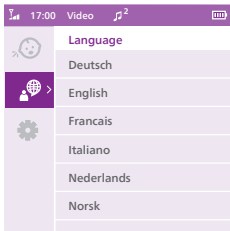

- 1 Druk op het rechtergedeelte van de bedieningsknop om naar de lijst met talen te gaan.
- 2 Druk op het bovenste of onderste gedeelte van de bedieningsknop om de gewenste taal te selecteren.

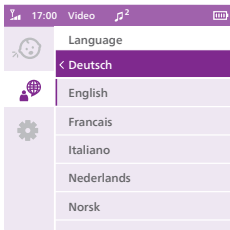

- 3 Druk op het linkergedeelte van de bedieningsknop om de nieuwe instelling op te slaan en terug te keren naar het hoofdmenu.

## Instelling

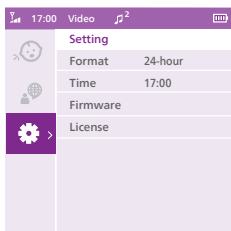

Druk op het rechtergedeelte van de bedieningsknop om het instellingenmenu te openen.

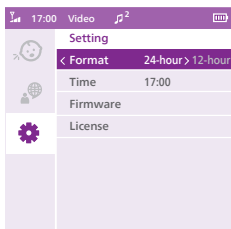

U kunt de tijdsindeling en tijdstelling van uw babyfoon wijzigen.

- 1 Druk op het rechtergedeelte van de bedieningsknop om de optie Tijdsindeling te openen.
- 2 Druk nogmaals op het rechterdeel van de bedieningsknop om de tijdsindeling te wijzigen van 24 uur naar 12 uur.

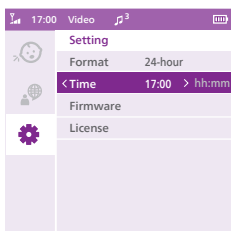

U kunt de tijd wijzigen door op het rechterdeel van de bedieningsknop te drukken om de optie Tijdstelling te openen.

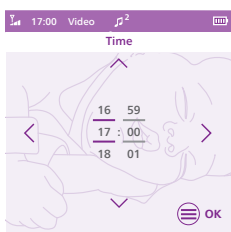

- 1 Druk op het linkerdeel van de bedieningsknop om het uur in te stellen en op het rechterdeel van de bedieningsknop om de minuut in te stellen. Druk op het bovenste of onderste gedeelte van de bedieningsknop om de tijd te selecteren.
- 2 Druk op de menuknop om de nieuwe tijdstelling op te slaan en terug te keren naar het hoofdmenu.

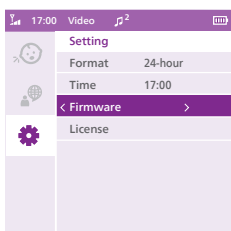

U kunt de firmwareversie van de ouder- en babyunit controleren.

- 1 Druk op het rechtergedeelte van de bedieningsknop om naar de optie Firmwareversie te gaan.



- 2 Op de display wordt de firmwareversie van de ouderunit en de babyunit weergegeven.

De firmware van uw product is ontworpen om te kunnen worden geüpgraded voor kritieke bugfixes. Kijk voor een betere ervaring regelmatig online om te zien of een nieuwe versie beschikbaar is. Ga naar **www.philips.com/support** om de nieuwste firmware te zoeken.

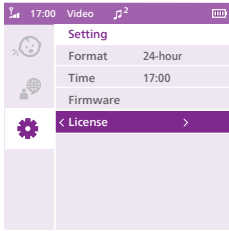

U kunt de softwarelicentie van de babyfoon controleren.

- 1 Druk op het rechtergedeelte van de bedieningsknop om de optie Licentie te openen.

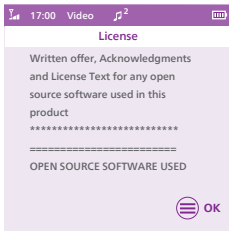

- 2 De licentiegegevens van uw babyfoon worden weergegeven op het beeldscherm.

## Riemclip

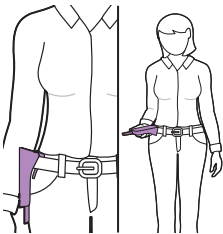

U kunt de ouderunit in en om het huis bij u dragen door de unit met de riemclip aan uw riem of tailleband te bevestigen. Zo kunt u overal in huis uw baby in de gaten houden.

**Opmerking:** De display is nu 180 graden gedraaid, zodat u uw baby op het scherm kunt zien door de ouderunit gewoon op te tillen.

## Reistas

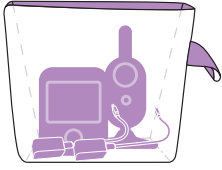

U kunt de ouderunit, de babyunit en de adapters in de reistas doen voor onderweg.

U kunt de reistas ook gebruiken voor opbergdoeleinden.

**Opmerking:** Controleer de wasinstructies van de tas.

## Reiniging en onderhoud

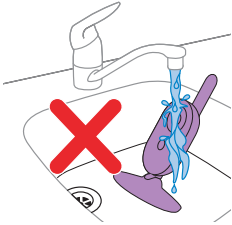

**Waarschuwing:** Dompel de ouderunit, de babyunit en de netspanningsadapters niet onder in water en maak ze niet schoon onder de kraan.



**Waarschuwing:** Gebruik geen reinigingspray of vloeibare schoonmaakmiddelen.

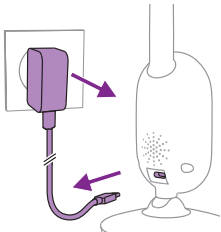

- 1 Schakel de babyunit en haal de voedingsadapter uit de babyunit en het stopcontact.





**2** Maak de babyunit schoon met een droge doek.

Opmerking: Vingerafdrukken of stof op de lens van de babyunit zijn van invloed op de prestaties van de camera. Raak de lens niet aan met uw vingers.

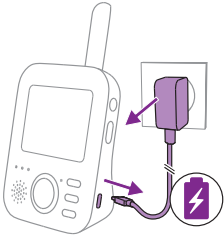

**3** Schakel de ouderunit uit, haal de stekker uit de ouderunit en haal de netspanningsadapter uit het stopcontact.

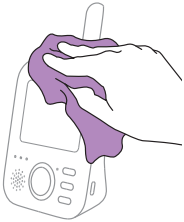

**4** Maak de ouderunit schoon met een droge doek.

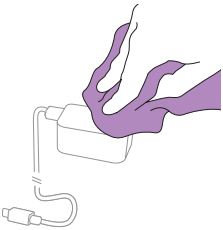

**5** Maak de adapters schoon met een droge doek.

## Opbergen

Berg de ouderunit, de babyunit en de adapters op een koele en droge plaats op als u de babyfoon langere tijd niet gebruikt. U kunt de babyfoon ook in de reistas opbergen.

## Accessoires bestellen

Ga voor accessoires of reserveonderdelen naar [www.philips.com/parts-and-accessories](http://www.philips.com/parts-and-accessories) of uw Philips-dealer. U kunt ook contact opnemen met de Philips Klantenservice in uw land (zie de meegeleverde internationale garantieverklaring voor contactgegevens).

## Recycling



Dit symbool betekent dat elektrische apparaten en batterijen niet samen met het gewone huishoudelijke afval mogen worden weggegooid.

Volg de in uw land geldende regels voor de gescheiden inzameling van elektrische producten en batterijen.

## Milieu-informatie

Er is geen overbodig verpakkingsmateriaal gebruikt. Wij hebben getracht de verpakking zo te maken dat deze gemakkelijk kan worden gescheiden in twee materialen: een kartonnen (doos) en polyethyleen (zakken, beschermende schuimlaag).

## Verwijdering van de ingebouwde oplaadbare batterij

De ingebouwde oplaadbare batterij mag alleen door een gekwalificeerde professional worden verwijderd wanneer u het apparaat afdankt. Haal de stekker van het apparaat uit het stopcontact en zorg ervoor dat de oplaadbare batterij helemaal leeg is voordat u de batterij verwijdert.

**Opmerking:** Neem de benodigde voorzorgsmaatregelen wanneer u gereedschap hanteert om het apparaat te openen en wanneer u de oplaadbare batterij verwijdert.

**Opmerking:** Zorg dat uw handen, het product en de batterijen droog zijn wanneer u de batterijen hanteert.

**Opmerking:** Laat batterijaansluitingen niet in contact komen met metalen objecten (zoals munten, haarspelden en ringen). Zo voorkomt u dat er per ongeluk kortsluiting in de batterijen ontstaat na verwijdering. Wikkel batterijen niet in aluminiumfolie. Plak de batterijpolen af met tape of doe de batterijen in een plastic zak voordat u ze weggooit.

Procedure:

- 1 Verwijder de 2 rubberen voetjes aan de onderkant van de ouderunit.
- 2 Verwijder de 2 schroeven die nu zichtbaar zijn aan de onderkant van de ouderunit.
- 3 Verwijder de 2 schroeven naast het specificatielabel, maak de riemclip los en schuif de klep van het batterijcompartiment open.
- 4 Maak de kabel (zwart-wit-rode kabel) los van de batterij.
- 5 Verwijder de batterij.

Als er in uw land geen systeem is voor het inzamelen/recyclen van elektronische producten, kunt u het milieu beschermen door de batterij te verwijderen voordat u het product weggooit.

# Ondersteuning

Ga voor alle productondersteuning naar [www.philips.com/support](http://www.philips.com/support).

## Veelgestelde vragen

Dit hoofdstuk behandelt in het kort de problemen die u kunt tegenkomen tijdens het gebruik van uw apparaat. Als u het probleem niet kunt oplossen met behulp van de onderstaande informatie, gaat u naar [www.philips.com/support](http://www.philips.com/support) voor een lijst met veelgestelde vragen of neemt u contact op met de Klantenservice in uw land.

### DE UNITS GEBRUIKEN EN MET ELKAAR VERBINDEN

Vraag	Antwoord
Waarom gaat het aanlampje van de babyunit niet branden als ik de unit inschakel?	Misschien heb u de adapter niet goed in het stopcontact gedaan. Sluit de babyunit aan op de adapter en steek de adapter in het stopcontact. Zet vervolgens de aan/uit-schuij van de babyunit omhoog naar de AAN-positie om een verbinding met de ouderunit tot stand te brengen.
Waarom wordt de ouderunit niet opgeladen als ik de stekker in het stopcontact steek?	Misschien heb u de adapter niet goed in het stopcontact gedaan. Controleer of de adapter goed in het stopcontact zit.  De ouderunit is mogelijk al volledig opgeladen. Het batterijstatuslampje brandt groen wanneer de batterij volledig is opgeladen en het apparaat is aangesloten op de netspanning.
Waarom wordt de babyunit niet opgeladen als ik de stekker in het stopcontact steek?	De babyunit heeft geen oplaadfunctie, deze werkt alleen als deze is aangesloten op het lichtnet.
Waarom kan ik geen verbinding maken? Waarom valt de verbinding zo nu en dan weg? Waarom wordt het geluid onderbroken?	De babyunit en de ouderunit bevinden zich waarschijnlijk net binnen of buiten het maximale ontvangstbereik of ondervinden hinder van andere draadloze 2,4 GHz-apparaten. Plaats de units op een andere locatie, verklein de afstand tussen de units of schakel andere draadloze 2,4 GHz-apparaten (laptops, mobiele telefoons, magnetrons enzovoort, uit). Het duurt maximaal 10 seconden voordat de verbinding tussen de units opnieuw tot stand is gebracht.  Als het signaal wordt onderbroken, laat de ouderunit elke 20 seconden een pieptoon horen.
Wat gebeurt er tijdens een stroomstoring?	De baby- en ouderunit staan mogelijk te dicht bij elkaar. Zorg ervoor dat ze ten minste 2,5 meter uit elkaar staan om storingen te voorkomen.  Omdat de ouderunit op een oplaadbare batterij werkt, blijft de ouderunit werken als de batterij voldoende is opgeladen. De babyunit werkt echter niet meer omdat de babyunit geen oplaadbare batterij heeft en alleen werkt op netspanning. De ouderunit geeft een pieptoon om aan te geven dat de verbinding met de babyunit is verbroken. U kunt de babyunit tijdelijk aansluiten op een powerbank tijdens een stroomstoring. Wanneer de netstroom is hersteld, kunt u de babyunit op het lichtnet aansluiten.

## DE UNITS GEBRUIKEN EN MET ELKAAR VERBINDEN

---

Waarom kan het opladen van de ouderunit langer dan 3 uur duren?

De ouderunit was mogelijk ingeschakeld tijdens het opladen. Schakel de ouderunit uit tijdens het opladen om de oplaadtijd te verkorten. Wanneer de display van de ouderunit constant is ingeschakeld, duurt het langer voordat de unit is opgeladen.

---

Mogelijk heeft de temperatuur de laadtolerantie overschreden, waardoor het laadcircuit kan worden onderbroken als veiligheidsmechanisme. Om het laden te hervatten, plaats je het laadstation uit de buurt van warmtebronnen zoals radiatoren, warmeluchtroosters, kachels of andere apparaten (zoals versterkers) die warmte produceren.

---

Waarom moet ik de babyunit en het snoer op ten minste 1 meter afstand van mijn baby plaatsen?

U moet de babyunit en het snoer altijd op een afstand van ten minste 1 meter van uw baby plaatsen om het risico van verstikking te voorkomen en ervoor te zorgen dat geluiden goed worden opgevangen.

---

Wat is het verschil tussen de verschillende gebruikersmodi op de ouderunit: Video, Audio, Vox en Eco?

Zie de onderstaande lijst voor een beschrijving van de beschikbare modi op uw babymonitor.

---

\* Videomodus: het scherm van de ouderunit is altijd ingeschakeld. U hebt continu geluid als het gevoeligheidsniveau op 'zeer hoog' staat. Anders worden lage geluiden gedempt.

---

\* Audio-modus: alleen het geluid wordt geactiveerd. De display van de ouderunit wordt uitgeschakeld wanneer de Audio-modus wordt geactiveerd. Het verbindingslampje geeft aan dat de ouderunit nog steeds is ingeschakeld en is verbonden met de babyunit. Via de knoppen voor terugspreken, rustgevend geluid, menu en gevoeligheid is alle normale communicatie met de babyunit mogelijk.

---

\* Vox-modus: De display en het geluid van de ouderunit worden uitgeschakeld wanneer er gedurende 20 seconden geen geluid wordt gedetecteerd (of het geluidsniveau niet boven de instelling voor de gevoeligheid uitkomt). Zowel de display als het geluid worden onmiddellijk geactiveerd wanneer uw baby huilt en de drempelwaarde voor de gevoeligheid wordt overschreden. Wanneer het geluidsniveau onder de drempelwaarde voor het geluidsniveau zakt, blijft de video nog gedurende 20 seconden actief. Als u op een van de bedieningsknoppen drukt (helderheid of volume), worden er ongeveer 5 seconden lang beelden op het apparaat weergegeven. U kunt ook het menu rustgevende geluiden openen.

---

\* Eco-modus: De display en het geluid van de ouderunit worden uitgeschakeld wanneer er gedurende 20 seconden geen geluid wordt gedetecteerd. Als de Eco-modus is ingeschakeld, wordt het energieverbruik tijdens rustige tijden verminderd, maar blijft u verbonden met uw baby. In de Eco-modus brandt het Eco-lampje groen en werkt het apparaat in een andere verbindingsmodus. In de Eco-modus gebruikt de ouderunit het ping-mechanisme van 2 seconden om de verbinding met de babyunit te controleren en is er geen continue verbinding via een radiofrequentie. De babyunit verbruikt daarom ook minder energie in de Eco-modus.

---

## DE UNITS GEBRUIKEN EN MET ELKAAR VERBINDEN

---

De ouderunit reageert niet, wat moet ik doen?

U kunt de ouderunit opnieuw instellen door ongeveer 1 seconde lang tegelijkertijd de aan-uitknop en de navigatieknop in te drukken. De ouderunit wordt uitgeschakeld. Om de ouderunit weer in te schakelen drukt u nog een keer op de aan-/uit-knop. Specifieke gebruikersinformatie die in het geheugen van de ouderunit is opgeslagen, zoals tijd, gebruikersmodus, helderheidsinstellingen, volume en kalmerend geluid, blijft bewaard.

---

## AANDUIDINGEN OP DE OUDERUNIT

---

### Vraag

### Antwoord

---

Het ledlampje voor de batterij op de ouderunit brandt rood. Wat moet ik doen?

De batterij is bijna leeg. Als u de ouderunit niet op de netspanning aansluit om de unit op te laden wanneer het ledlampje voor de batterij rood brandt en de unit een pieptoon geeft, werkt de ouderunit na ongeveer 60 minuten niet meer.

---

Stel een lagere helderheid en/of een lager volume in om batterijstroom te besparen en sluit de ouderunit met de netspanningsadapter op de netspanning aan. (zie het hoofdstuk 'Voorbereiden op gebruik'.)

---

Waarom piept de ouderunit?

Uw babyfoon piept op een bepaalde manier om aan te geven wat het probleem is.

---

1 piepje: de ouderunit is uitgeschakeld.

---

1 piepje, elke 10 seconden gedurende de eerste 3 minuten, daarna elke minuut 1 piepje: de batterij van de ouderunit is bijna leeg.

---

1 piepje elke 20 seconden: de verbinding tussen de ouderunit en de babyunit is verbroken, het pictogram voor de verbinding wordt op de display van de ouderunit weergegeven en de verbindingknop is rood.

---

Wat betekenen de kleuren (groen, oranje en rood) van het ledlampje of geen brandend ledlampje voor de batterij voor de status van mijn batterij?

Wanneer de ouderunit is aangesloten op de netspanning, geven de kleuren van het batterijlampje het volgende aan:

\* Groen: de batterij is vol.

\* Oranje: de batterij wordt opgeladen.

---

Wanneer de ouderunit is aangesloten op de netspanning, geven de kleuren van het batterijlampje het volgende aan:

\* Rood: de batterij is bijna leeg (<10%).

\* Ledlampje brandt niet: de ouderunit is niet op de netspanning aangesloten.

---

## RUIS/GELUID

Vraag	Antwoord
Waarom maakt de ouderunit en/of babyunit een snerpend/hoog geluid?	<p>De ouderunit en de babyunit staat mogelijk te dicht bij elkaar. Zorg ervoor dat de afstand tussen de ouderunit en de babyunit ten minste 2,5 meter bedraagt.</p> <p>Het volume van de ouderunit is mogelijk te hoog ingesteld. Zet het volume van de ouderunit lager.</p> <p>Als u wilt weten waarom de ouderunit piept, raadpleegt u de veelgestelde vraag "Waarom piept de ouderunit?"</p>
Hoe kan ik het geluid dempen?	<p>Demp het geluid door op het onderste gedeelte van de bedieningsknop te drukken. Als de volumebalk op het scherm helemaal leeg is, is het geluid gedempt.</p>
Waarom hoor ik geen geluid? Waarom kan ik mijn baby niet horen huilen? Waarom wordt het geluid af en toe onderbroken en hoor ik niet alles?	<p>Het volume van de ouderunit is mogelijk te laag ingesteld of is uitgeschakeld. Druk op het bovenste gedeelte van de bedieningsknop om het volumeniveau te verhogen.</p> <p>Misschien is de ouderunit gedempt. Druk op het bovenste gedeelte van de bedieningsknop om het geluid weer in te schakelen en pas het volume aan.</p> <p>De gevoeligheid is te laag ingesteld. Stel de gevoeligheid in het menu op de ouderunit in op een hoger niveau.</p> <p>De babyunit staat mogelijk te ver van uw baby vandaan. Zorg ervoor dat de babyunit niet meer dan 1,5 meter bij uw baby vandaan staat voor een optimale geluidsdetectie. Als u de babyunit dichter dan 1 meter bij uw baby plaatst, is er meer gevaar voor verstikking.</p>
Waarom reageert de ouderunit zo snel op andere geluiden en niet alleen op de geluiden die mijn baby maakt?	<p>De babyunit pikt niet alleen de geluiden van uw baby op, maar ook andere geluiden. Plaats de babyunit dichter bij de baby (maar houd hierbij de minimumafstand van 1 meter aan).</p> <p>Het gevoeligheidsniveau is mogelijk te hoog ingesteld. Als uw baby zachte geluidjes maakt, moet u een hogere gevoeligheid instellen. Als uw baby hardere geluiden maakt, kunt u een lagere gevoeligheid instellen. U kunt de gevoeligheid van uw babyfoon in het menu van de ouderunit wijzigen.</p>
Waarom maakt de ouderunit een zoemend geluid?	<p>Er kan sprake zijn van een storing wanneer de ouderunit zich buiten het bereik van de babyunit bevindt. Er kan ook sprake zijn van storing als zich te veel muren of plafonds tussen de ouderunit en de babyunit bevinden of als er andere draadloze 2,4 GHz-apparaten zijn ingeschakeld (bijvoorbeeld een magnetron of een wifi-router).</p> <p>Zet de ouderunit op een andere plaats, dichter bij de babyunit of schakel de andere draadloze apparaten uit.</p> <p>Als u het probleem met dit antwoord niet kunt verhelpen, raadpleegt u de andere veelgestelde vraag over "Waarom maakt de ouderunit en/of babyunit een snerpend/hoog geluid?"</p>

## RUIS/GELUID

---

Hoe lang wordt het rustgevende geluid afgespeeld op de babyunit?

Als u een rustgevend geluid hebt geselecteerd, wordt dit ongeveer 15 minuten lang steeds herhaald. Als u alle beschikbare slaaplidjes wilt herhalen, selecteert u Alle slaaplidjes.

---

Hoe kan ik het volume van het rustgevende geluid verhogen?

U kunt het volume van het rustgevende geluid op de ouderunit op het gewenste niveau instellen, niet op de babyunit. Druk op de knop voor rustgevend geluid op de ouderunit om het menu voor rustgevende geluiden te openen.

---

## GEBRUIKSDUUR/TIJD

---

### Vraag

### Antwoord

---

Hoe komt het dat het bereik van mijn babyfoon veel kleiner is dan in de gebruiksaanwijzing staat?

Het opgegeven bereik van 300 meter geldt alleen buitenshuis in de open lucht en zonder obstakels tussen de twee units. Afhankelijk van de omgeving en andere storingsfactoren kan het bereik kleiner zijn (zie de tabel in het hoofdstuk 'Babymonitor plaatsen').

---

Binnenshuis is het bereik maximaal 50 meter. Dit bereik wordt ook beperkt door het aantal en het soort muren en/of plafonds tussen de babyunit en de ouderunit.

---

De gebruikstijd van de ouderunit moet max. 10 uur zijn.

De helderheid van het scherm van de ouderunit is mogelijk te hoog ingesteld waardoor de ouderunit veel energie verbruikt. Stel op de ouderunit een lagere helderheid in.

---

Hoe komt het dat de gebruikstijd van mijn ouderunit korter is?

De ouderunit verbruikt veel energie wanneer de display continu is ingeschakeld. Activeer de modi Audio, Vox of Eco in het menu op de ouderunit voor een langere gebruikstijd (zie het hoofdstuk over 'Functies', de paragrafen 'Audio-modus', 'Vox-modus' of 'Eco-modus').

---

Het volume van de ouderunit is mogelijk te hoog ingesteld, waardoor de ouderunit veel energie verbruikt. Zet het volume van de ouderunit lager.

---

Zoals bij elk andere oplaadbare, elektronische apparaat, loopt de capaciteit van de batterij terug na een lange periode van gebruik.

---

## VIDEODISPLAY

Vraag	Antwoord
Waarom krijg ik storing op de ouderunit? Waarom knippert de display op de ouderunit?	Er kan sprake zijn van een storing wanneer de ouderunit zich buiten het bereik van de babyunit bevindt. Er kan ook sprake zijn van storing als zich te veel muren of plafonds tussen de ouderunit en de babyunit bevinden of als er andere draadloze 2,4 GHz-apparaten zijn ingeschakeld (bijvoorbeeld een magnetron of een wifi-router).
	Misschien heb je meer dan 2 sets babyfoons en kan er interferentie optreden. Houd deze 2 babyunits uit de buurt van elkaar, idealiter in afzonderlijke kamers.
	Zet de ouderunit op een andere plaats, dichterbij de babyunit of schakel de andere draadloze apparaten uit.
	De oplaadbare batterij van de ouderunit moet mogelijk worden opgeladen.
Waarom is er niets op de display te zien terwijl het verbindingslampje groen is?	Op de ouderunit is mogelijk de modus Audio, Vox of Eco geselecteerd. Druk op de modusknop op de rechterkant van de ouderunit om van modus te wisselen (zie de paragraaf 'Modi').
Waarom is het beeld op de display zo onduidelijk?	Voor de display is mogelijk een te lage helderheid ingesteld. Verhoog de helderheid van de display van de ouderunit met de bedieningsknop in het midden (zie de paragraaf 'Helderheid').
	Mogelijk is de lens van de babyunit vuil. Maak de lens schoon met een droge doek.
	De babyunit staat mogelijk te ver van uw baby vandaan. Zorg ervoor dat de babyunit op een afstand van niet meer dan 1,5 meter van uw baby af staat voor een optimale videokwaliteit. Als u de babyunit dichterbij dan 1 meter bij uw baby plaatst, is er meer gevaar voor verstikking.

### Algemene informatie

Oplaadbare Li-ion batterij (2600 mAh)

Wifi-frequentieband: IEEE 802.11 b/g/n 2,4 GHz.

Maximaal radiofrequentievermogen:  $\leq 20$  dBm

Voedingseenheid:

Model: ASSA105x-050100

x = E (stekker EU)/x = B (stekker VK)

x = C (AU-stekker)/x = J (BR-stekker)

Ingangsvermogen: 100-240 V~, 50/60 Hz, 0,35 A

Uitgangsvermogen: 5,0 V === 1,0 A, 5,0 W

Gemiddelde actieve efficiëntie:  $>73,6$  %

Stroomverbruik bij nullast:  $< 0,10$  W



## Geschikt voor wandmontage

Afdruk-instructies:

Druk deze pagina af op schaal 100% en gebruik het sjabloon om de positie van de gaten voor de schroeven op de wand nauwkeurig te markeren.

