

VIBROBODY BOOSTER

3D Trilplaat

3 in 1 gebogen trilplaat

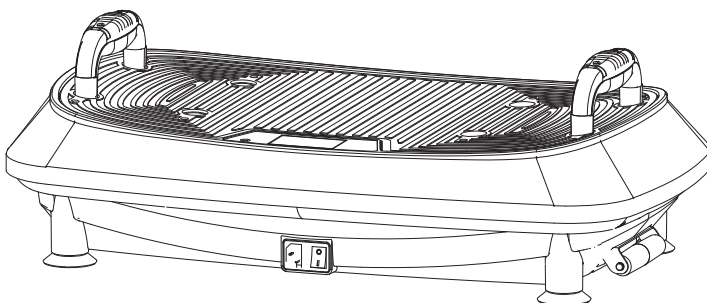
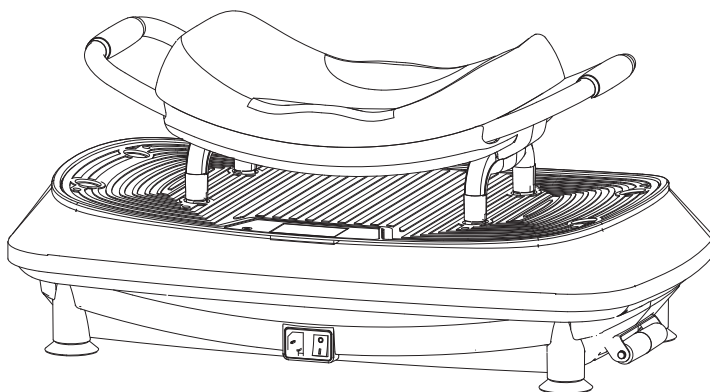

TO-14I

Handleiding

Lees deze gebruikershandleiding aandachtig door
Voor gebruik van dit product

Dank u voor uw aankoop van dit product. Om zeker te zijn van een goede werking van het product, dient u deze GEBRUIKERSHANDLEIDING voor gebruik aandachtig door te lezen en bijzondere aandacht te schenken aan de veiligheidsmaatregelen.

Bewaar deze GEBRUIKERSHANDLEIDING goed voor verdere referentie.

Inhoud

Veiligheidsmaatregelen.....	1-2
Naam en functie van het product.....	3
Naam en functie van de controller.....	5
Hoe te gebruiken	6
Programmeermodus	7
Reiniging en onderhoud.....	8
Veelvoorkomende problemen en oplossingen.....	9
Technische specificatie.....	9

Veiligheidsmaatregelen

Omgeving voor gebruik

Gebruik het product niet in een vochtige of stoffige omgeving om elektrische schokken of defecten aan de mechanische onderdelen te voorkomen.

Gebruik het product niet als de binnentemperatuur hoger is dan 40°C.

Gebruik het product niet in de open lucht of in direct zonlicht. Plaats het product op een vlakke vloer.



Wacht een uur voordat u het product gebruikt wanneer het van een lage naar een hoge temperatuur wordt verplaatst, om te voorkomen dat waterdamp condenseert op de machine en een storing veroorzaakt.

Mensen onder de onderstaande omstandigheden wordt afgeraden het product te gebruiken

Het wordt sterk aangeraden om voor gebruik uw arts te raadplegen.

Patiënten die onder behandeling zijn of zich niet goed voelen;

Patiënten met een kwaadaardige tumor;

Zwangere vrouwen of tijdens de menstruatie;

Mensen met een hartaandoening;

Osteoporose patiënten;

Mensen met een pacemaker of ander medisch elektronisch instrument geïmplantéerd;

Mensen met een kunstledemaat;

Mensen die gevoelig zijn voor trillingen en zware inspanning.



Mededelingen tijdens het gebruik

Gelieve voor gebruik het horloge, armband, mobiele telefoon of andere waardevolle voorwerpen en sleutels, mes of andere scherpe voorwerpen uit te kleden, om schade of lichamelijk letsel te voorkomen.

Rook niet tijdens het gebruik van het product.

Gebruik het product niet samen met andere medische apparatuur.

Gebruik het product niet voor medische doeleinden. Gebruik het product niet direct na een maaltijd of drankje.

Houd kinderen of huisdieren tijdens gebruik uit de buurt van het product. Het is verboden om vingers of andere vreemde voorwerpen in de opening tussen de middelste afdekking en de basisafdekking te steken.

Toezicht is vereist voor kinderen jonger dan 10 jaar en ouder dan 60 jaar tijdens het gebruik van het product.

Het laadvermogen van het product is 100KGS; Mensen met een hoger gewicht wordt afgeraden het product te gebruiken.

Dit product is alleen beperkt voor gebruik door één persoon.



Waarschuwing:

Ongeoorloofde demontage, demontage of renovatie is niet toegestaan om elektrische schokken of eventuele storingen te voorkomen. Neem onmiddellijk contact op met de fabrikant of plaatselijke dealer als er servicewerkzaamheden nodig zijn.

Stop met het gebruik van het product onder het product onder de onderstaande omstandigheden, schakel het vervolgens uit en haal de stekker uit het stopcontact

Er is per ongeluk water of een andere vloeistof op het product of de controller gespat.

Een accessoire is beschadigd of een intern onderdeel is zichtbaar Abnormaal gevallen of hevige pijn tijdens gebruik,
Stroomstoring.

Donderend of bliksemweer.

Stekker en netsnoer

Controleer of het voltage overeenkomt met het voltage dat is gespecificeerd voor het product. Trek de stekker niet met natte handen uit het stopcontact om elektrische schokken te voorkomen. Houd de stekker vast in plaats van het netsnoer om het netsnoer uit het stopcontact te trekken. Zet de aan/uit-schakelaar uit en haal de stekker uit het stopcontact in het geval van een elektrische storing of als u het product lange tijd niet gebruikt. Stop met het gebruik van het product als het netsnoer schade heeft, schakel dan de hoofdschakelaar uit, trek de stekker uit het stopcontact en neem contact op met technici voor reparatie.

Naam en functie van het product

Bovenste deksel

Basisdekking

Rubberen pedaal

Infrarood ontvangstvenster

AC-aansluiting

Voet pad

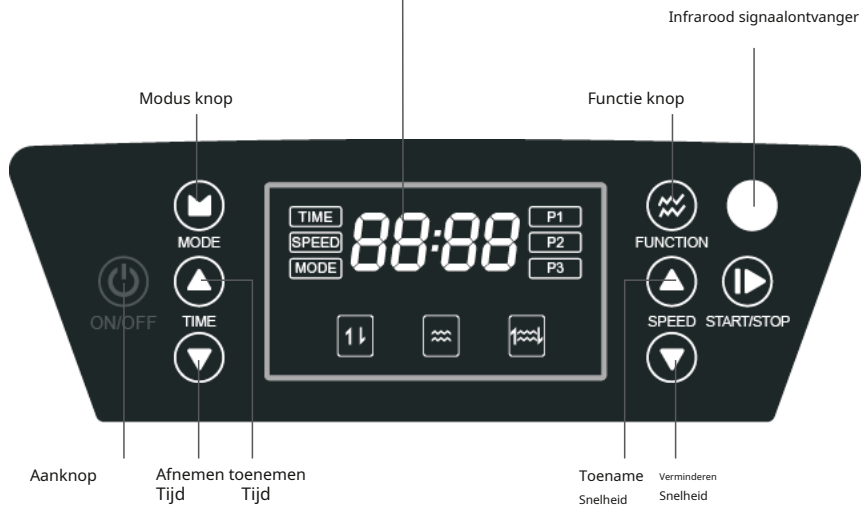
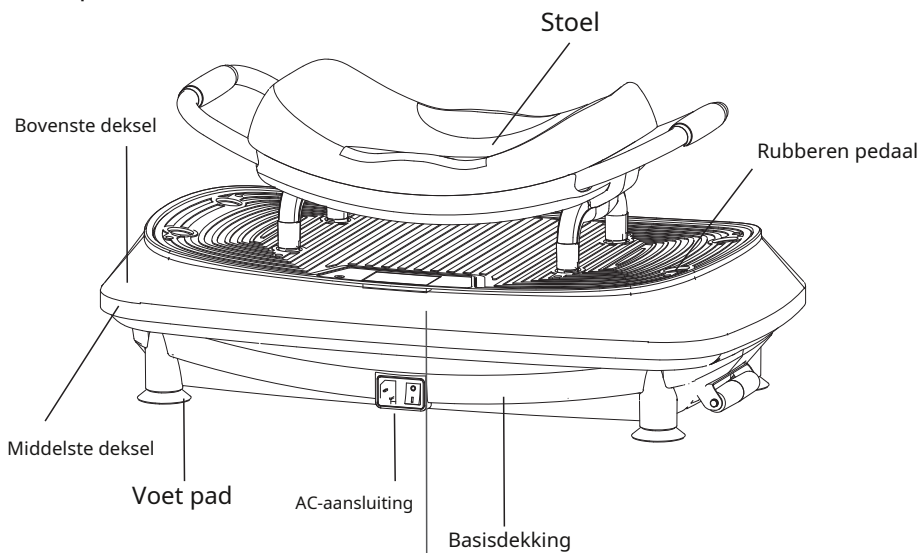

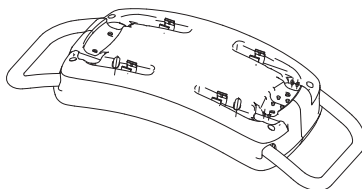
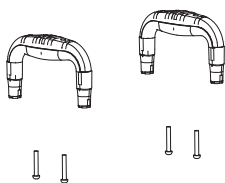
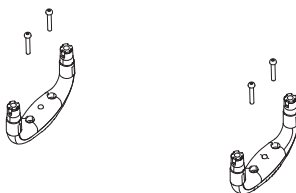
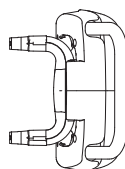
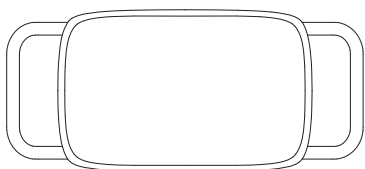
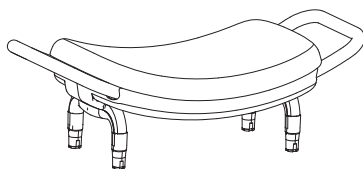
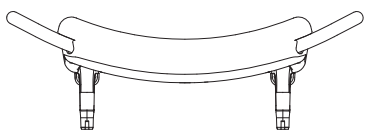

Naam en functie van de controller

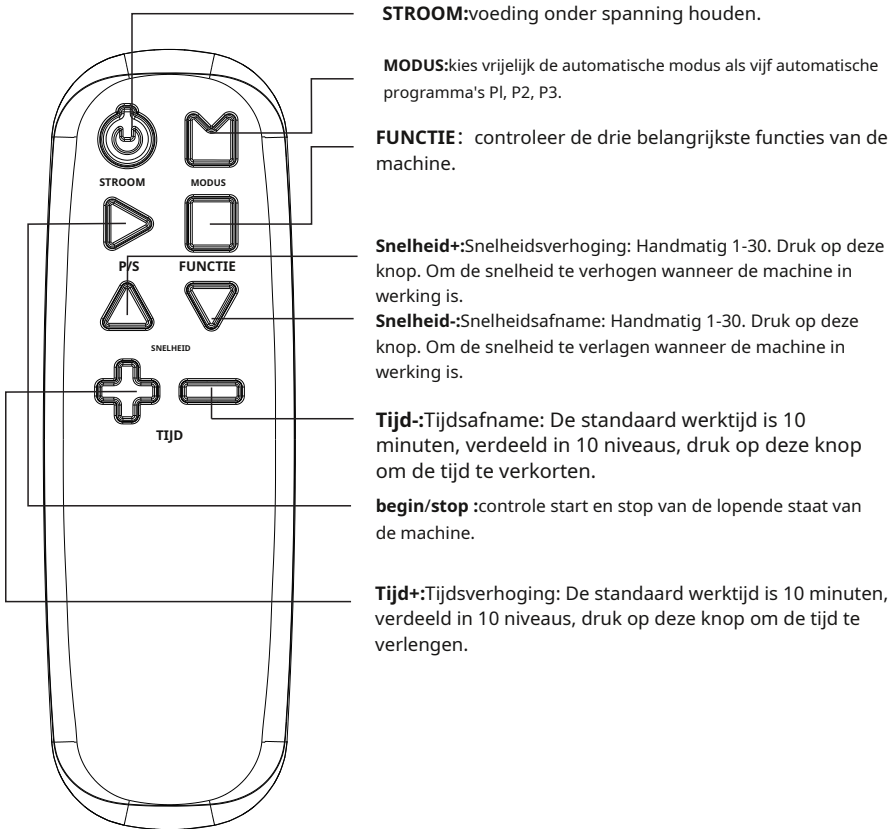

STROOM:voeding onder spanning houden.

MODUS:kies vrijelijk de automatische modus als vijf automatische programma's P1, P2, P3.

FUNCTIE: controleer de drie belangrijkste functies van de machine.

Snelheid+:Snelheidsverhoging: Handmatig 1-30. Druk op deze knop. Om de snelheid te verhogen wanneer de machine in werking is.

Snelheid-:Snelheidsafname: Handmatig 1-30. Druk op deze knop. Om de snelheid te verlagen wanneer de machine in werking is.

Tijd-:Tijdsafname: De standaard werktijd is 10 minuten, verdeeld in 10 niveaus, druk op deze knop om de tijd te verkorten.

begin/stop :controle start en stop van de lopende staat van de machine.

Tijd+:Tijdsverhoging: De standaard werktijd is 10 minuten, verdeeld in 10 niveaus, druk op deze knop om de tijd te verlengen.



Opmerking:Het effectieve ontvangstbereik van het afstandsbedieningssignaal is 2,5 meter, de infraroodemissie-indicator van de controller moet worden uitgelijnd met het infraroodontvangstvenster op het product.

Hoe te gebruiken

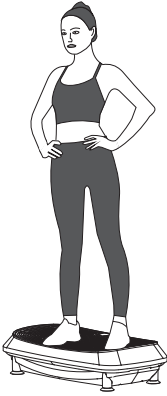

Berg



Hurken

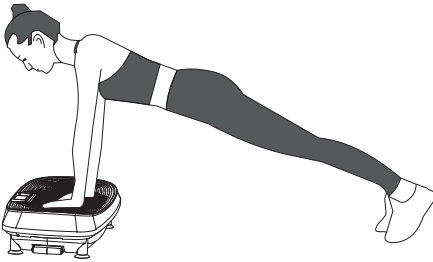

Hoge plank

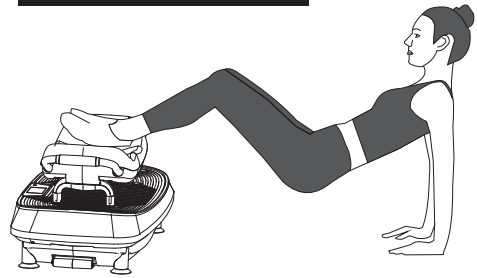

Verhoogde brug



Zij aan Zij Rots

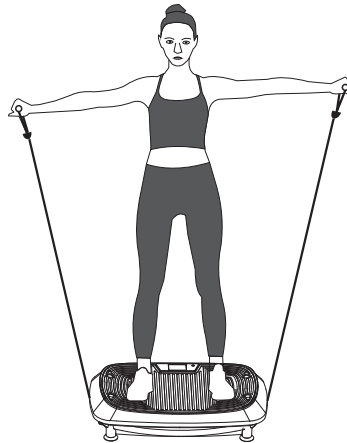

Staande laterale
schouderverhoging met banden

PROGRAM MODE

P1: OSCILLATING

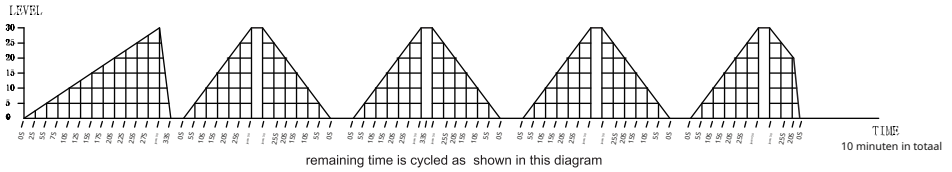

P2: VIBRATION

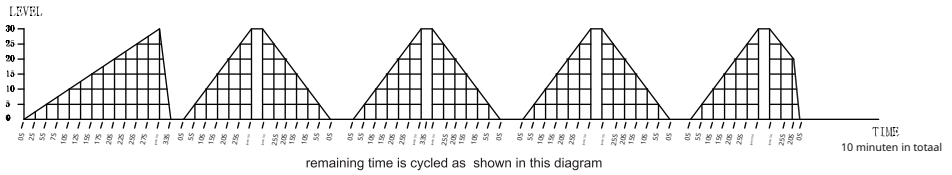

P3: OSCILLATING+VIBRATION

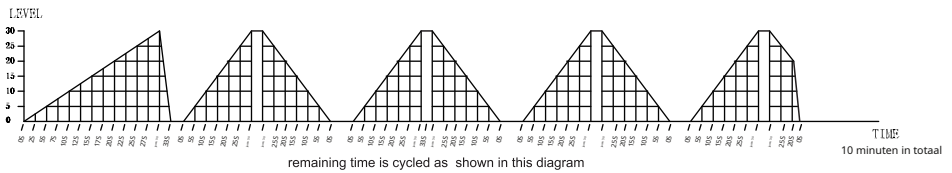

Opslag en onderhoud Oppervlaktereiniging

Zorg er vóór het reinigen voor dat de aan/uit-schakelaar is uitgeschakeld en dat de stekker uit het stopcontact is gehaald.

Het rubberen pedaal en de kappen kunnen worden schoongemaakt met een natte doek met afwasmiddel en het afwasmiddel moet worden verwijderd met een doek



Kennisgeving

Reinig het product niet met een bijtend reinigingsmiddel zoals benzeen of verdunner, aangezien dit verbleken, corrosie of barsten in het product kan veroorzaken. Spat geen water in het product om kortsluiting te voorkomen.

Controleur

Omdat een natte doek storingen in de controller kan veroorzaken, kan alleen een droge doek worden gebruikt.

Opslag en onderhoud

Zorg ervoor dat de stroomschakelaar is uitgeschakeld en dat de stekker uit het stopcontact is gehaald

Verwijder stof en vuil van het product en houd het schoon en uit de buurt van plaatsen met hoge temperaturen of hoge luchtvochtigheid.

Als het product gedurende een lange periode niet wordt gebruikt, moet een stofdichte hoes (zelf kopen) op het product worden aangebracht om te voorkomen dat er stof binnendringt.

Vervangen van zekering: draai de zekeringhouder in de richting van de pijl (tegen de klok in) en vervang de zekering door een rechtsom draaiende schroef terug.

Veelvoorkomende problemen en oplossingen:

S/N	Problemen	Oorzaken	Oplossingen
1	Het product kan niet worden gestart	De stekker zit niet op zijn plaats	Steek de stekker erin
		De stroomschakelaar is uitgeschakeld	Zet de schakelaar aan, de indicator
		De lont is doorgebrand	Vervang door een nieuwe zekering van dezelfde modus
2	Klinkt als pfff of Da-da wordt gehoord tijdens het werken	Normaal geluid gegenereerd door de Motor of van de slijtage Tussen mechanische eenheden	Geen toegevoegde behandeling is vereist
3	Bedien de controleur, maar het product geen actie	De elektriciteit van batterijen zijn versleten	Batterijen vervangen
		De controller is te ver weg van het product	De effectieve afstand van infrarood signaal is 2.5M
4	Plotseling stoppen	Standaard werken De tijd is op	Herstart het na een interval van 10 minuten
5	Kan niet operatie	Te veel commando's verzonden naar het product en dat kunnen ze niet zijn tijdig gereageerd	Schakel uit en start dan opnieuw op
6	Weergave "ER01" of "ER02"	De motor werkt stroom is voorbij	Sluit de stroom af leveren, plaats dan de aansluiten en opnieuw opstarten of contact met de naverkoper

Opmerking: Raadpleeg de klantenservice als de storing niet door de consument zelf kan worden verholpen

Technische specificatie T

Productnaam: **CDHUNCI-100-120VAC-240W-NC-20-5-02/460V-1HAZC** **220-240VAC** **100-120VAC P**

Nominale spanning: 220-240VAC 100-120VAC P

Rooster: **EU** of **Q** **2:430DW** **Trilplaat**

Beoordeelde Frequentie: **50/60Hz** **NC-20-5-02/460V-1HAZC** 100-120VAC

Nominaal vermogen: 240W

Plaats van productie: **De HEZISA, 5107 RK Dongen, Nederland**

