

FLIENT

Flient Smart doorlock Handleiding

MODEL: 610

EAN: 8719327757017

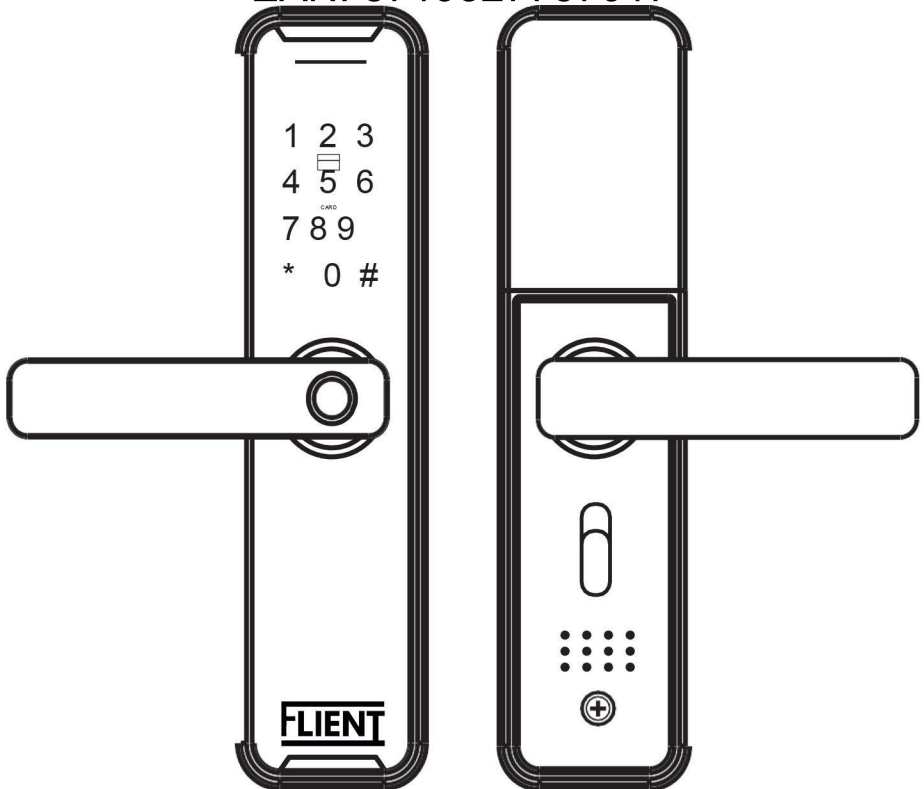

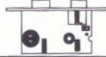

FLIENT

Nummer	Schematisch voorbeeld	Naam van het onderdeel	Hoeveelheid	Notities
1		Insteekslot	1	
2		Sluitplaat	1	
3		Sluitdoos	1	
4		IC kaart	2	
5		Sleutels	2	
6		Krukstift 6cm	1	
7		Schroef	1	
8		Schroef	2	
9		Krukstift 11cm	1	
10		Montage bout	2	

1. Maak de smartlock gereed

- (1) Verwijder de beschermfolie van de voorkant van de smartlock
- (2) Kies de juiste krukstift voor uw deur. → 
- (3) In de doos bevindt zich een "cutting template". Plaats dit template op de deur op de gewenste locatie voor de smartlock. Op het template zie je twee cirkels, en in het midden is er een grotere cirkel. Maak deze gaten in je deur, zodat je daar de smartlock kunt monteren. Je kunt het template op de deur plakken en vervolgens de aangegeven gaten boren.

2. Bepaal de richting van de klink

(1) Rechterkant open

(2) Linkerkant open

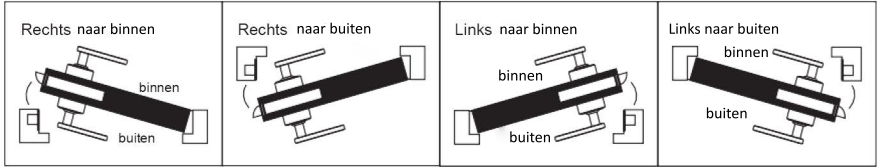

3. Zet de hendel van de smart lock naar de juiste kant

Volgens de door u gekozen deur richting moet u de linker- en rechterhandgreep aanpassen met een schroevendraaier om de schroef los te maken.

Draai vervolgens de handgreep 180 graden en zet de schroef vast.

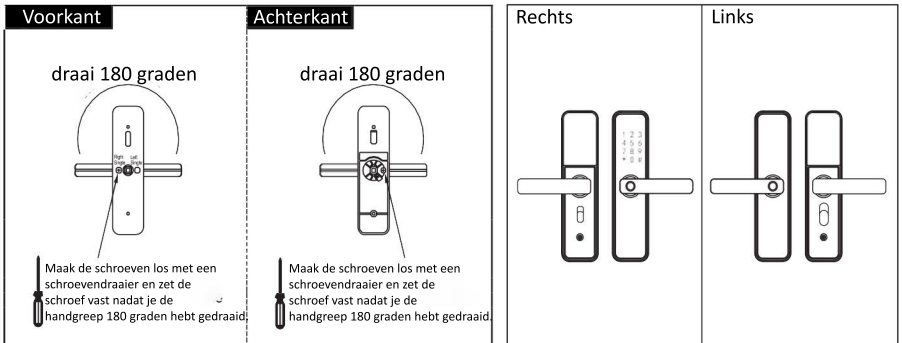

Rechts openen

Links openen

enkele inbouw met rechts opening dubbele inbouw

dubbele inbouw enkele inbouw met linkse opening

Afhankelijk van de richting of het slot moet u de hendel draaien naar "Dubbele inbouw" of naar "enkele inbouw met rechts opening"

Afhankelijk van de richting of het slot moet u de hendel draaien naar "Dubbele inbouw" of naar "enkele inbouw met linkse opening"

4. De richting van de vergrendeling van het insteekslot

Pas de vergrendeling aan naar uw deur richting.

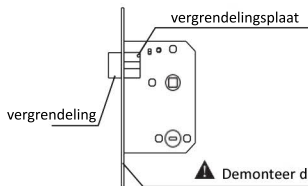

- (1) Trek de vergrendelingsplaat naar de andere kant.
- (2) Duw de vergrendeling in de inbouw en draai deze 180 graden.

⚠ Demonteer de voorplaat niet.

5. Let op deze punten tijdens het installeren

- (1) Oefen geen sterke kracht uit bij de installatie om beschadiging aan het slot te voorkomen.
- (2) Gebruik de juiste installatiegereedschappen.
- (3) Draag een veiligheidsbril om je ogen te beschermen tijdens het boren van gaten.
- (4) Boor gaten aan beide zijden van de deur om beschadiging van het deuropervlak te voorkomen.

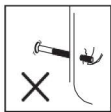

6. De installatie

Installatiestappen:

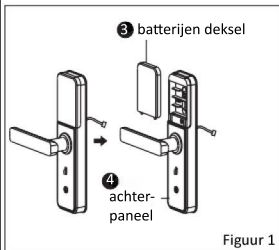

Figuur 1

Zoals figuur 1

- (1) Het achterpaneel bestaat uit twee delen: de batterijen deksel en het achterpaneel.

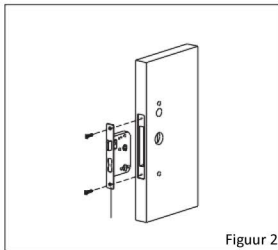

Figuur 2

Zoals figuur 2

- (1) Bevestig het insteekslot met 2 schroeven. Deze zitten in het kleine doorzichtige zakje, er zijn hier 4 van.

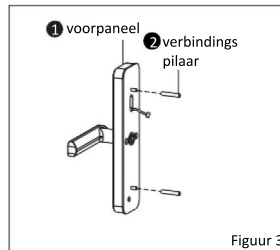

Figuur 3

Zoals figuur 3

- (1) Bevestig de twee verbindingspilaren op het voorpaneel.

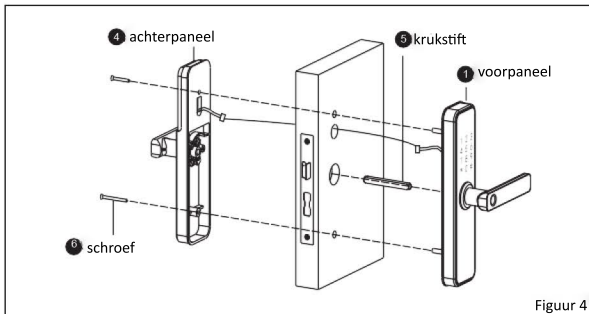

Figuur 4

Zoals figuur 4

- (1) Plaats de krukstift in het insteekslot. (kijk welke krukstift geschikt is voor uw deurdikte)
- (2) Leid de kabel van het voorpaneel door de deurplaat en sluit deze aan op het achterpaneel.
- (3) Bevestig het voorpaneel en het achterpaneel met twee schroeven.

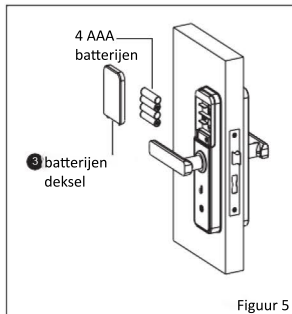

Figuur 5

Zoals figuur 5

- (1) Doe de batterijen in het achterpaneel en plaats de deksel erop.

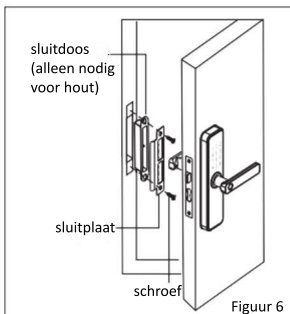

Figuur 6

Zoals figuur 6

- (1) Installeer de sluitplaat en sluitdoos op het deurkozijn met 2 schroeven.
- (2) Test of het slot correct functioneert.

Installatie video

Scan de QR code hieronder met de camera van uw telefoon om de installatie video te bekijken.



7. Check of alles werkt na het installeren

- (1) De Flent smartlock is recht geplaatst op de deur.
- (2) De dagschoot, nachtschoot en veiligheidsschoot moeten soepel en flexibel werken.
- (3) Het voorste slot is verticaal en stabiel.

8. De TT Lock app

Scan de juiste QR code voor uw toestel om de app te downloaden en maak een account aan.



9. Scan de QR code hieronder met de camera van uw telefoon voor de uitleg video van de TT lock app

