

ASUS[®]

**VC239-serie
LCD-monitor**

Gebruikshandleiding

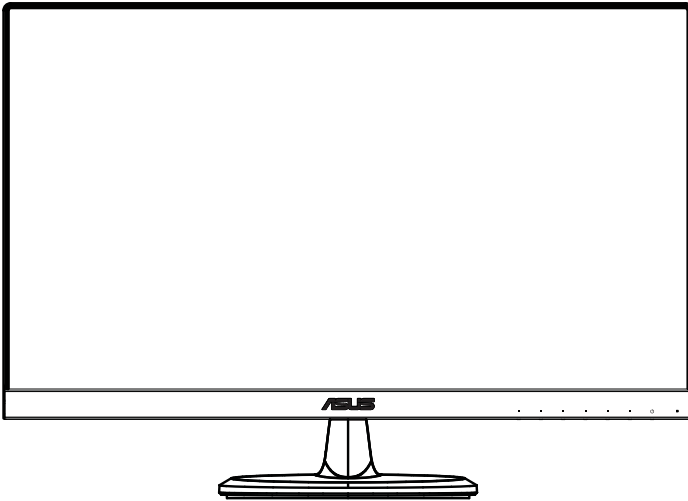

HDMI[™]
HIGH-DEFINITION MULTIMEDIA INTERFACE

Inhoudsopgave

Opmerkingen.....	iii
Veiligheidsinformatie.....	iv
Onderhoud en reiniging	vi
1.1 Welkom!	1-1
1.2 Inhoud van verpakking	1-1
1.3 De monitor monteren.....	1-2
1.4 Sluit de kabels aan.....	1-3
1.4.1 Achterzijde van de LCD-monitor	1-3
1.5 Inleiding tot de monitor	1-4
1.5.1 De bedieningsknoppen gebruiken	1-4
1.5.2 QuickFit-functie	1-6
2.1 De arm/voet ontkoppelen (voor VESA-wandbevestiging)	2-1
2.2 De monitor afstemmen	2-2
3.1 OSD (On-Screen Display) menu.....	3-1
3.1.1 Opnieuw configureren.....	3-1
3.1.2 Inleiding tot OSD-functie	3-2
3.2 Specificaties	3-9
3.3 Probleemoplossing (Veelgestelde vragen).....	3-10
3.4 Ondersteunde timinglijst.....	3-11

Copyright © 2015 ASUSTeK COMPUTER INC. Alle rechten voorbehouden.

Geen enkel deel van deze handleiding, waaronder de producten en software die hierin worden beschreven, mogen worden gereproduceerd, overgedragen, getranscribeerd, opgeslagen in een ophalingsstelsel of vertaald in enige taal en in enige vorm of met enige middelen, met uitzondering van de documentatie die door de aankoper wordt opgeslagen voor back-updoeleinden, zonder de uitdrukkelijke schriftelijke toestemming van ASUSTeK COMPUTER INC. ("ASUS").

De productgarantie of -dienstverlening zal niet worden verlengd indien: (1) het product is gerepareerd of gewijzigd, tenzij een dergelijke reparatie of wijziging schriftelijk is goedgekeurd door ASUS; of (2) het serienummer van het product vervalst is of ontbreekt.

ASUS LEVERT DEZE HANDLEIDING "AS IS" ZONDER GARANTIE VAN ENIG SOORT, EXPLICIET OF IMPLICIET, WAARONDER MAAR NIET BEPERKT TOT DE IMPLICIETE GARANTIES OF OMSTANDIGHEDEN VAN VERKOOPBAARHEID OF GESCHIKTHEID VOOR EEN SPECIEF DOEL. IN GEEN GEVAL ZAL ASUS, DIENS DIRECTEUREN, MANAGERS, WERKNEMERS OF AGENTEN AANSPRAKELIJK ZIJN VOOR ENIGE INDIRECTE, SPECIALE, INCIDENTELE SCHADE OF GEVOLGSCHADE (WAARONDER SCHADE DOOR GEDERFDE WINST, GEMISTE OPDRACHTEN, VERLIES VAN GEBRUIK OF GEGEVENS, ONDERBREKING VAN DE WERKZAAMHEDEN EN DERGELIJKE), ZELFS ALS ASUS OP DE HOOGTE IS GEBRACHT OVER DE MOGELIJKHEID VAN DAT DERGELIJKE SCHADE KAN ONTSTAAN DOOR ENIG DEFECT OF FOUT IN DEZE HANDLEIDING OF PRODUCT.

SPECIFICATIES EN INFORMATIE IN DEZE HANDLEIDING WORDEN ALLEEN TER INFORMATIE VERSCHAFT EN ZIJN ONDERHEVIG AAN VERANDERING OP ENIG TIJDSTIP ZONDER VOORAFGAANDE VERWITTING EN MOGEN NIET WORDEN GEZIEN ALS EEN VERPLICHTING DOOR ASUS. ASUS NEEMT GEEN VERANTWOORDELIJKHEID OF AANSPRAKELIJKHEID VOOR ENIGE FOUTEN OF ONJUISTHEDEN DIE KUNNEN OPTREDEN IN DEZE HANDLEIDING, WAARONDER IN DE PRODUCTEN EN SOFTWARE DIE HIERIN WORDEN BESCHREVEN.

De product- en bedrijfsnamen die in deze handleiding voorkomen, kunnen al dan niet gedeponeerde handelsmerken zijn of auteursrechten hebben van hun respectievelijke bedrijven en worden enkel gebruikt ter identificatie of als uitleg en in het voordeel van de eigenaren, zonder inbreuk erop te maken.

Opmerkingen

Kennisgeving van Federal Communications Commission

Dit apparaat voldoet aan Deel 15 van de FCC-voorschriften. Bediening ervan dient te geschieden conform de volgende twee voorwaarden:

- Dit apparaat mag geen schadelijke interferentie veroorzaken, en
- Dit apparaat moet alle ontvangen interferentie accepteren, waaronder interferentie die een ongewenste werking kan veroorzaken.

Dit apparaat is getest en voldoet aan de beperkingen voor een digitaal apparaat klasse B, volgens deel 15 van de FCC-regels. Deze beperkingen zijn opgesteld om een redelijke bescherming te bieden tegen schadelijke interferentie in een residentiële installatie. Dit apparaat genereert, gebruikt en kan radiofrequentie-energie uitstralen en, indien niet geïnstalleerd en gebruikt volgens de instructies van de fabrikant, kan schadelijke interferentie veroorzaken bij radiocommunicatie. Er kan echter geen garantie worden gegeven dat er geen interferentie zal optreden in een specifieke installatie. Als deze apparatuur wel nadelige storing veroorzaakt bij radio- of televisieontvangst (u kunt dit vaststellen door de apparatuur uit en aan te zetten), moet de gebruiker de storing proberen te verhelpen door een of meer van de volgende maatregelen te treffen:

- Verdraai of verplaats de ontvangstantenne.
- Vergroot de afstand tussen de apparatuur en de ontvanger.
- Sluit de apparatuur aan op een ander circuit dan dat waar de ontvanger op is aangesloten.
- Raadpleeg de dealer of een ervaren radio/tv-technicus voor ondersteuning.



Als Energy Star® Partner, heeft ons bedrijf bepaald dat dit product voldoet aan de richtlijnen van Energy Star® m.b.t. energie-efficiëntie.

Verklaring van Canadian Department of Communications

Dit digitale apparaat overschrijdt de limieten van Klasse B niet voor emissies van radiator van digitale apparatuur, zoals beschreven in de Radio Interference Regulations van het Canadian Department of Communications.

Dit klasse B digitale apparaat voldoet aan de Canadese ICES-003.

Gemaakt in China

Veiligheidsinformatie

- Alle documentatie die bij de verpakking is geleverd zorgvuldig doorlezen, alvorens de monitor in te stellen.
- De monitor niet blootstellen aan regen of vocht om gevaar op brand of schokken te vermijden.
- Probeer de monitorkast nooit te openen. De gevaarlijke hoge spanningen in de monitor kunnen ernstig lichamelijk letsel tot gevolg hebben.
- Als de stroomtoevoer defect is, deze niet zelf proberen te repareren. Neem contact op met een bevoegde onderhoudstechnicus of uw verkooppunt.
- Controleer, alvorens het product te gaan gebruiken, of alle kabels goed zijn aangesloten en of de stroomkabels niet beschadigd zijn. Neem direct contact op met uw dealer als u enige schade waarneemt.
- Gleuven en openingen aan de achterzijde en bovenzijde van de behuizing dienen voor de ventilatie. Deze openingen niet blokeren. Dit product nooit in de buurt of op een verwarming of warmtebron plaatsen, tenzij er een juiste ventilatie is voorzien.
- De monitor mag alleen worden gebruikt op een type stroombron dat wordt weergegeven op het etiket. Raadpleeg uw dealer of uw lokale elektriciteitsbedrijf, indien u niet zeker bent van het stroomtype bij u thuis.
- Gebruik de juiste stroomstekker die voldoet aan uw lokale voedingsnorm.
- De stroomstrips en de verlengkabels niet overbelasten. Overbelasting kan leiden tot brand of elektrische schokken.
- Vermijd stof, vocht en temperatuurpieken. Plaats de monitor niet in een gebied dat nat kan worden. Plaats de monitor op een stabiele ondergrond.
- Ontkoppel de eenheid tijdens onweer of als deze gedurende een langere periode niet zal worden gebruikt. Dit beschermt de monitor tegen schade door stroomstoten.
- Duw nooit objecten of mors nooit enige vloeistof in de openingen van de monitorkast.
- Voor een goede werking dient u de monitor alleen te gebruiken met UL-vermelde computers met correct geconfigureerde aansluitpunten die zijn gemarkeerd tussen 100 - 240V AC wisselstroom.
- Het stopcontact moet zich in de buurt van het apparaat bevinden en moet makkelijk te bereiken zijn.
- eem contact op met een bevoegde onderhoudstechnicus bij technische problemen met de monitor.

- Zorg voor een aardaansluiting voordat u de stekker in het stopcontact steekt. Als u de aardverbinding verbreekt, moet u dat doen nadat u de stekker uit het stopcontact hebt getrokken.

Gebruik een ADP-40KD of ADP-33AW van DELTA-adapter.

WAARSCHUWING

Gebruik van andere dan de opgegeven hoofd- of oortelefoons, kan leiden tot gehoorverlies vanwege overmatige geluidsdruk.

Onderhoud en reiniging

- Voordat u de monitor optilt of verplaatst, is het beter om alle kables en de stroomkabel te ontkoppelen. Volg de juiste heftechnieken bij het plaatsen van de monitor. Pak de randen van de monitor beet wanneer u de monitor optilt of draagt. Til het scherm niet op aan de voet of de kabel.
- Reinigen. Schakel uw monitor uit en haal de stroomkabel uit het stopcontact. Reinig het oppervlak van de monitor met een pluisvrije, niet schurende doek. Hardnekkige vlekken kunnen worden verwijderd met een doek bevochtigd in een mild reinigingsmiddel.
- Vermijd het gebruik van een reinigingsmiddel met alcohol of aceton. Gebruik een reinigingsmiddel bestemd voor gebruik met een LCD-scherm. Sproei het reinigingsmiddel nooit direct op het scherm, omdat het dan in de monitor kan lekken en een elektrische schok kan veroorzaken.

De volgende symptomen zijn normaal bij de monitor:

- Door de aard van het fluorescerende licht kan het scherm flikkeren tijdens het eerste gebruik. Zet de stroomschakelaar uit en vervolgens weer aan, zodat de monitor niet meer flinkt.
- De helderheid op het scherm kan iets ongelijk zijn, afhankelijk van het bureaubladpatroon dat u gebruikt.
- Als hetzelfde beeld uren achtereen wordt weergegeven, kan er een nabeeld van het vorige scherm achterblijven op het scherm nadat het beeld is veranderd. Het scherm zal langzaam herstellen of u kunt de stroomschakelaar uren uitschakelen.
- Als het scherm zwart wordt, gaat knippen of niet meer verlicht kan worden, dient u contact op te nemen met uw dealer of het onderhoudscentrum om dit op te lossen. Het scherm niet zelf repareren!

Gebruikte conventies in deze handleiding



WAARSCHUWING: informatie om letsel te voorkomen bij uzelf bij het uitvoeren van een taak.



OPGELET: informatie om schade te voorkomen aan componenten bij het uitvoeren van een taak.



BELANGRIJK: informatie die u MOET opvolgen om een taak te voltooien.



OPMERKING: tips een aanvullende informatie als hulpmiddel bij het voltooien van een taak.

Waar kunt u meer informatie vinden

Raadpleeg de volgende bronnen voor aanvullende informatie en product- en softwarebijwerkingen.

1. ASUS websites

De wereldwijde ASUS websites bieden bijgewerkte informatie over de hardware- en softwareproducten van ASUS. Raadpleeg **<http://www.asus.com>**

2. Optionele documentatie

Uw productverpakking kan aanvullende documentatie bevatten die door uw dealer kunnen zijn toegevoegd. Deze documenten vormen geen onderdeel van de standaardverpakking.

1.1 Welkom!

Hartelijk dank voor het aanschaffen van de ASUS® LCD-monitor!

De meest recente breedbeeld LCD-monitor van ASUS biedt een scherpere, bredere en helderdere weergave, evenals een reeks kenmerken die uw kijkervaring verruimen.

Met deze kenmerken kunt u genieten van het gemak en de geweldige visuele ervaring die de monitor u geeft!

1.2 Inhoud van verpakking

Controleer of de volgende items aanwezig zijn in de verpakking:

- ✓ LCD-monitor
- ✓ Monitorvoet
- ✓ Snelle gebruikshandleiding
- ✓ Garantiekaart
- ✓ 1x Voedingskabel
- ✓ 1x Audiokabel (optie)
- ✓ 1x HDMI-kabel (optie)
- ✓ 1x VGA-kabel (optie)
- ✓ 1x Voedingsadapter
- ✓ 1x DVI-kabel (optie)



-
- Neem direct contact op met uw verkooppunt als enige van de bovenstaande items is beschadigd of ontbreken.
-

OPGELET

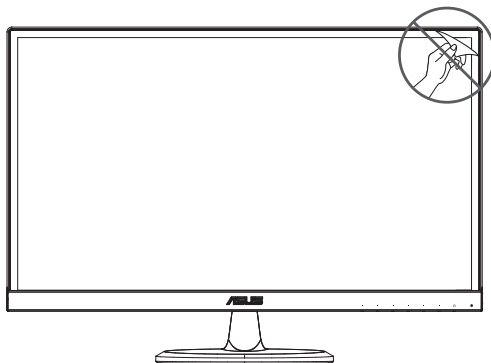

1.3 De monitor monteren

Zo zet u de monitor in elkaar:

1. Leg het scherm plat op een doek op tafel. Bevestig de voet dan aan de arm en bevestig deze met de schroef om ze stevig vast te maken. U kunt de schroef eenvoudig vastdraaien met uw vingers.
2. Pas de monitor aan op de hoek die het meest comfortabel is voor u.

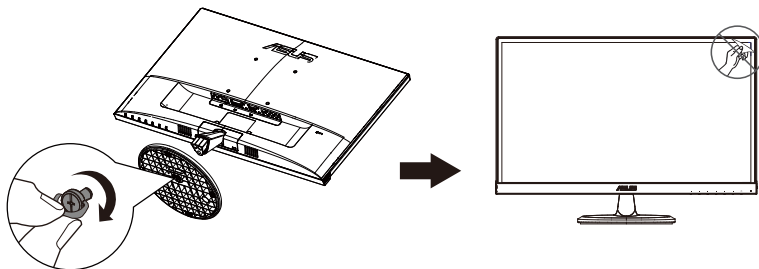

1.4 Sluit de kabels aan

1.4.1 Achterzijde van de LCD-monitor

VC239H

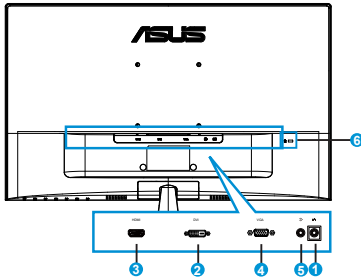

VC239N/N-W

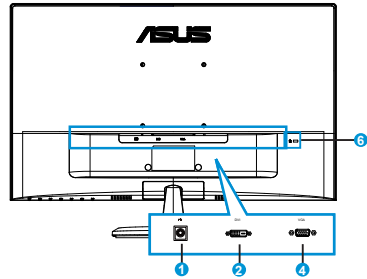

VC239HE

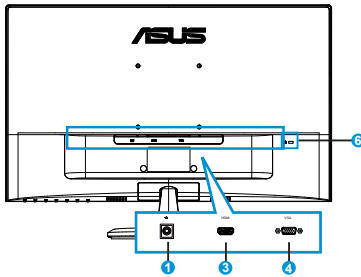

1. AC-IN poort
2. DVI-poort
3. HDMI-poort
4. VGA-poort
5. Audio-ingang
6. Kensington-slot

1.5 Inleiding tot de monitor

1.5.1 De bedieningsknoppen gebruiken

Gebruik de bedieningsknop achterop de monitor om de beeldinstellingen aan te passen.

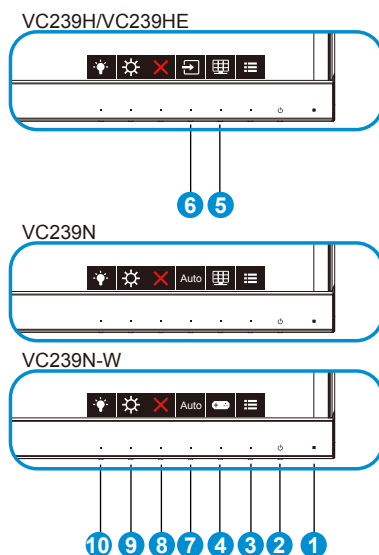

1. Stroom-LED:

- De kleurendefinitie van de stroomindicator staat in de onderstaande tabel.







Status	Beschrijving
Wit	Aan
Amberkleurig	Stand-by-modus
Uit	Uit

2. Voedingsknop:

- Druk op de knop om de monitor aan en/uit te zetten.

3. Knop MENU:

- Druk op deze knop om het OSD-menu te openen.

4.  GamePlus-knop
 - Dit is een sneltoets voor het activeren van de **GamePlus**-functie.
 - **GamePlus**: De functie GamePlus biedt een gereedschapskist en maakt een betere gaming-omgeving voor gebruikers bij het spelen van verschillende soorten games. Met name de functie Richtpunt is speciaal ontworpen voor nieuwe gamers of beginners die geïnteresseerd zijn in First Person Shooter (FPS) games.
5.  QuickFit-knop:
 - Dit is een sneltoets om de functie **QuickFit** te activeren die voor uitlijning bedoeld is.
 - De **QuickFit**-functie bevat 5 pagina's algemene rasterpatronen, papierformaten en fotoformaten. Zie pagina 1-6 voor details.
6.  Ingangselectieknop:
 - Gebruik deze sneltoets om te wisselen van VGA-, DVI-(VC239H/N/N-W), HDMI-ingangssignaal (VC239H/HE).
7. Auto (Automatisch) -knop:
 - **Automatisch afstemmen**: automatisch aanpassen van het beeld naar zijn optimale positie, klok en fase. (Alleen beschikbaar voor VGA-ingang)
8.  Knop Sluiten
 - Het OSD-menu afsluiten.
9.  Toets Snelkoppeling 1
 - Dit is een Snelkoppeling. De standaardinstelling is Helderheid.
10.  Toets Snelkoppeling 2
 - Dit is een Snelkoppeling. De standaardinstelling is Blauwlichtfilter.

1.5.2 QuickFit-functie

De QuickFit-functie bevat drie patronen: (1) Raster (2) Papierformaat (3) Fotoformaat.

1. Rasterpatronen: maken het ontwerpers en gebruikers gemakkelijk om inhoud en opmaak op een pagina te ordenen en een consequent uiterlijk te bieden (Grid1 alleen voor VC239HE).



2. Papierformaat: bied gebruikers de mogelijkheid hun documenten op ware grootte te zien op het scherm.

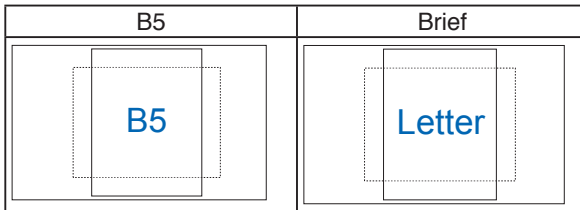

3. Fotoformaat: biedt fotografen en andere gebruikers de mogelijkheid hun foto's nauwkeurig op ware grootte weer te geven en te bewerken op het scherm.

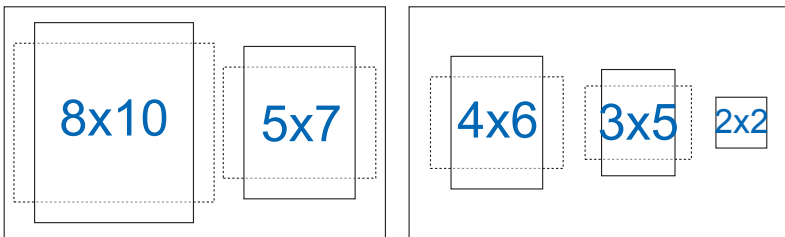

2.1 De arm/voet ontkoppelen (voor VESA-wandbevestiging)

Het afneembare voetstuk van deze monitor is speciaal ontworpen voor VESA-wandmontage.

De arm/voet afnemen

1. Ontkoppel de stroom- en signaalkabels. Plaats de voorzijde van de monitor voorzichtig plat op een schone tafel.
2. Draai de schroef op de onderkant van de voet met uw vingers los te draaien en verwijder de kolom van de voet. Verwijder dan met uw vingers de scharnierafdekking van de monitorbehuizing.
3. Gebruik een schroevendraaier om de twee schroeven op de arm te verwijderen (figuur 1) en maak vervolgens de arm/voet los van de monitor.



- Wij raden aan dat u het tafeloppervlak afdekt met een zachte doek om schade aan de monitor te voorkomen.
- Houd de voet van de monitor vast tijdens het verwijderen van de schroeven.

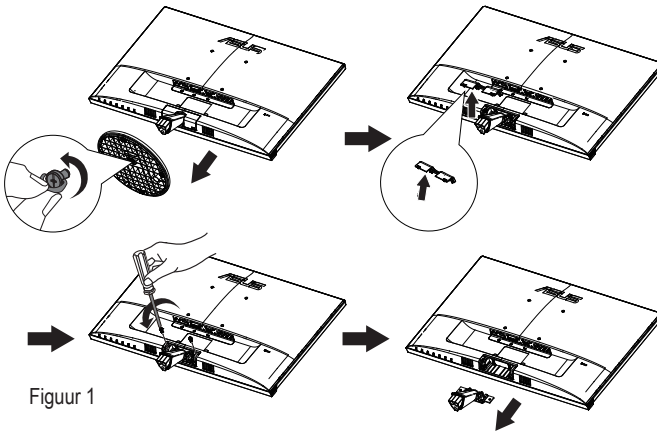

Figuur 1



- De VESA-wandbevestigingset (100 x 100 mm) kan afzonderlijk worden aangeschaft.
- Gebruik alleen de wandbevestigingsbeugel met UL-classificatie met een minimumgewicht/-belasting van 28,8 kg (schroefgrootte: M4 x 10 mm).

2.2 De monitor afstemmen

- Voor een optimale weergave, raden wij aan dat u naar de volledige voorzijde van de monitor kijkt en de monitor op de hoek afstemt die het meest comfortabel is voor u.
- Houd de voet vast om te voorkomen dat de monitor valt bij het wijzigen van de hoek.
- U kunt de hoek van de hoek van de monitor veranderen van +20 tot -5 graden.

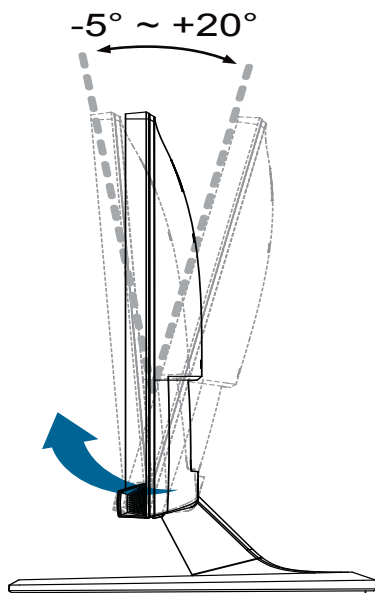

Het is normaal dat de monitor een weinig schudt terwijl u de kijkhoek aanpast.

3.1 OSD (On-Screen Display) menu

3.1.1 Opnieuw configureren

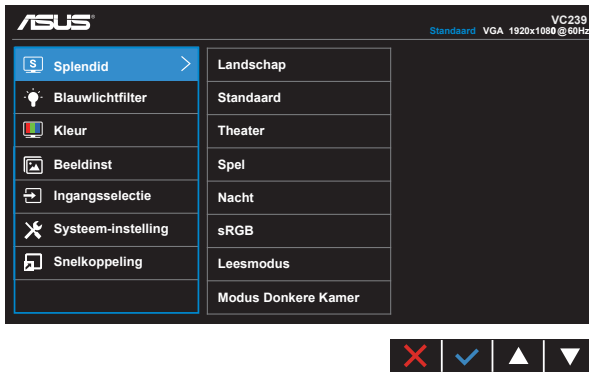

1. Druk op de menuknop Menu om het OSD-menu te activeren.
2. Druk op de knoppen ▼ en ▲ om tussen de opties in het menu te wisselen. Terwijl u van het ene naar het volgende pictogram gaat, wordt de naam van de optie gemarkeerd.
3. Druk op de knop ✓ om het gemarkeerde item te selecteren.
4. Druk op de knoppen ▼ en ▲ om de gewenste parameter te selecteren.
5. Druk op de knop ✓ om naar de schuifbalk te gaan en gebruik vervolgens de knoppen ▼ of ▲, overeenkomstig de indicatoren in het menu, om de wijzigingen aan te brengen.
6. Klik op ↶ om terug te keren naar het vorige menu of op ✓ om de wijzigingen te accepteren en terug te keren naar het vorige menu.

3.1.2 Inleiding tot OSD-functie

1. Splendid

Deze functie bevat acht subopties die u kunt selecteren naar uw voorkeur. Elke modus heeft een Herinstelling-optie, waardoor u uw instelling kunt behouden of terug kunt keren naar de vooringestelde modus.

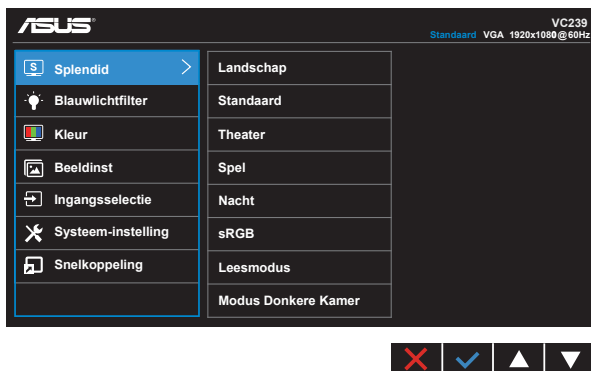

- **Landschap:** Dit is de beste keuze voor het weergeven van landschapsfoto's met de SPLENDID™-videoverbeteringstechnologie.
- **Standaard:** Dit is de beste keuze voor het bewerken van documenten met de SPLENDID™-videoverbeteringstechnologie.
- **Theater:** Dit is de beste keuze voor het bekijken van films met de SPLENDID™-videoverbeteringstechnologie.
- **Spel:** Dit is de beste keuze voor spelen met de SPLENDID™-videoverbeteringstechnologie.
- **Nacht:** Dit is de beste keuze voor het spelen van games met donkere scènes of het bekijken van films met donkere scènes met de SPLENDID™-videoverbeteringstechnologie.
- **sRGB:** Dit is de beste keuze voor het weergeven van foto's en afbeeldingen van pc's.
- **Leesmodus:** Dit is de beste keuze voor het lezen van boeken.
- **Modus Donkere Kamer:** Dit is de beste keuze voor een matig verlichte omgeving.



- In de modus Standaard kunnen de functies Kleurverzadiging, Huidskleur, Scherpte en ASCR niet door de gebruiker worden geconfigureerd.
- In de modus sRGB kunnen de functies Kleurverzadiging, Kleur, Huidskleur, Scherpte, Helderheid, Contrast en ASCR niet door de gebruiker worden geconfigureerd.
- In de Leesmodus kunnen de functies Kleurverzadiging, Huidskleur, Scherpte, ASCR, Contrast en Kleur niet door de gebruiker worden geconfigureerd.

2. Blauwlichtfilter

Pas het energieniveau aan van het blauwe licht dat werd uitgestraald vanaf de LED-achtergrondverlichting.

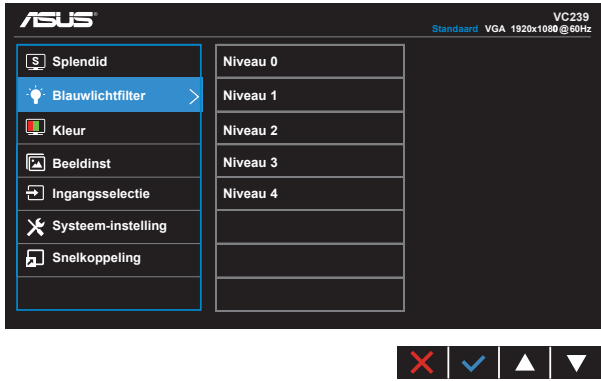

- **Niveau 0:** Geen wijziging.
- **Niveau 1-4:** Hoe hoger het niveau, hoe meer het blauwe licht vermindert.



- Wanneer Blauwlichtfilter is geactiveerd, worden de standaardinstellingen van de standaard modus automatisch geïmporteerd.
- De functie Helderheid kan worden ingesteld van Niveau 1 tot Niveau 3.
- Niveau 4 is de geoptimaliseerde instelling. Dit is in naleving van de TUV laag blauwlicht-certificering. De functie Helderheid kan niet door de gebruiker worden geconfigureerd.

3. Kleur

Selecteer de beeldkleur die u wilt met deze optie.

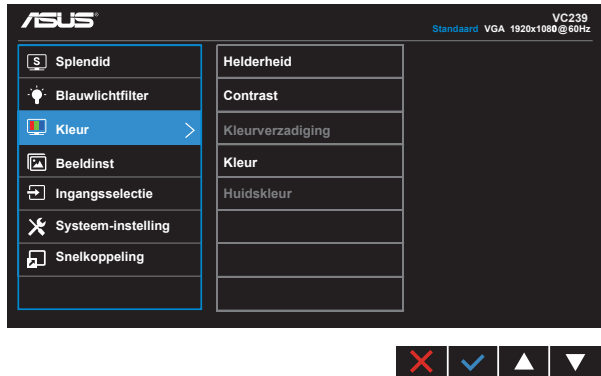

- **Helderheid:** Het afstembereik is van 0 tot 100.
- **Contrast:** Het afstembereik is van 0 tot 100.
- **Kleurverzadiging:** Het afstembereik is van 0 tot 100.
- **Kleur:** Bevat drie voorinstelde kleurmodi (**Koel**, **Normaal**, **Warm**) en één **Gebruiker** modus.
- **Huidskleur:** Bevat drie kleurmodi, inclusief **Roodachtig**, **Natuurlijk** en **Geelachtig**.



- In de stand Gebruiker, kunnen de kleuren R (Rood), G (Groen) en B (Blauw) door de gebruiker worden ingesteld; het instelbereik loopt van 0 tot 100.

4. Beeldinst

U kunt de Scherpste, Beeldaspect aanpassen, VividPixel, ASCR, Positie (alleen VGA), Scherpstellen (alleen VGA) en Automatisch afstemmen (alleen VGA) vanaf deze hoofdfunctie instellen.

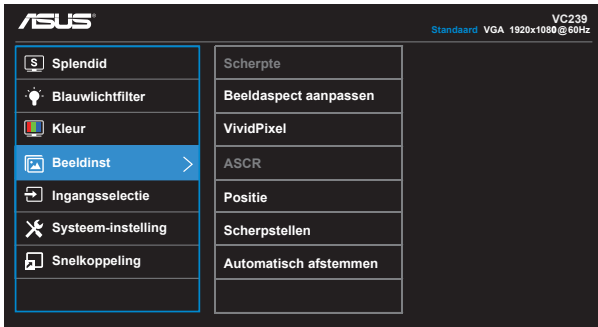

- **Scherpste:** Past de scherpste van het beeld aan. Het afstembereik is van 0 tot 100.
- **Beeldaspect aanpassen:** Stel de beeldverhouding in op "**Volledig scherm**", "**4:3**", of "**Overscan**".
- **VividPixel:** ASUS Exclusive Technology die levensechte beelden verzorgt voor een kristalheldere en gedetailleerde weergave. Het afstembereik is van 0 tot 100.
- **ASCR:** Selecteer **Aan** of **Uit** om de optie dynamische contrastverhouding in of uit te schakelen.
- **Positie:** Past de horizontale positie (**H-Positie**) en de verticale positie (**V-Positie**) van het beeld aan. Het afstembereik is van 0 tot 100 (alleen beschikbaar voor VGA-ingang).

- **Scherpstellen:** Vermindert de horizontale-lijnruis en de verticale-lijnruis van het beeld door (**Fase**) en (**Clock**) afzonderlijk af te stemmen. Het afstembereik is van 0 tot 100 (alleen beschikbaar voor VGA-ingang).
- **Automatisch afstemmen:** automatisch aanpassen van het beeld naar zijn optimale positie, klok en fase. (Alleen beschikbaar voor VGA-ingang)



- 4:3 is alleen beschikbaar wanneer de ingangsbron in het formaat 4:3 format is. OverScan is alleen beschikbaar voor de HDMI-ingangsbron
- Fase past de fase aan van het pixelkloksignaal. Wanneer een fase verkeerd is ingesteld, zal het scherm horizontale storingen vertonen.
- Clock (pixelfrequentie) beheert het aantal pixels dat door één horizontale haal wordt gescand. Als de frequentie niet juist is, zal het scherm verticale strepen tonen en is het beeld niet in verhouding.

5. Ingangsselectie

Selecteer de ingangsbron uit het **VGA, DVI(VC239H/N/N-W), HDMI (VC239H/HE)** ingangssignaal.

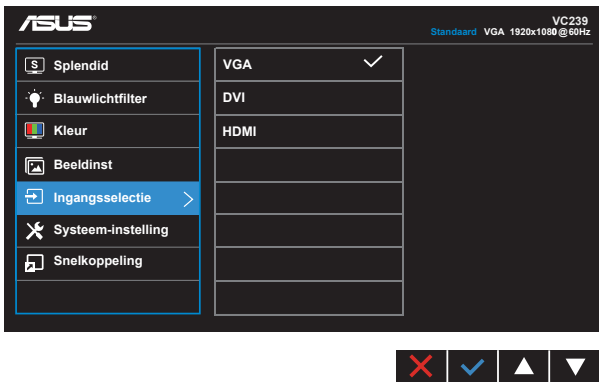

6. Systeem-instelling

Stemt de systeemconfiguratie af.

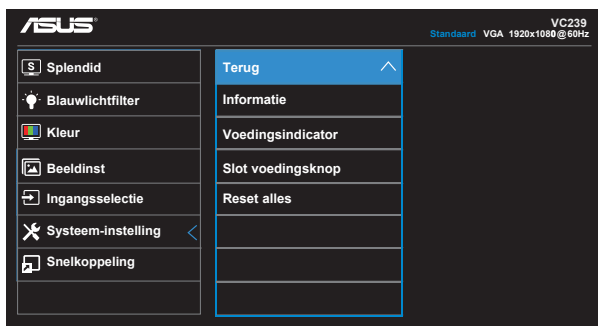
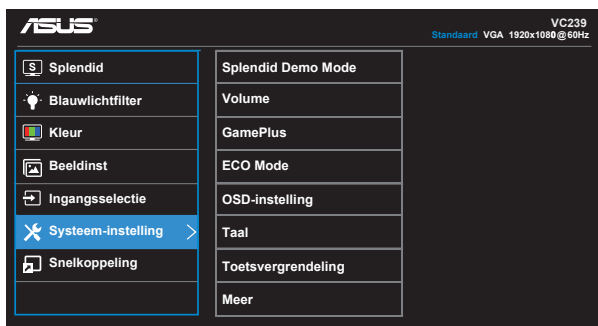

- **Splendid Demo Mode:** Activeert de demomodus voor de Splendid-functie.
- **Volume (alleen voor VC239H):** Stemt het niveau van het uitgangsvolume af.

- **GamePlus:** De functie GamePlus biedt een gereedschapskist en maakt een betere gaming-omgeving voor gebruikers bij het spelen van verschillende soorten games. Met name de functie Richtpunt is speciaal ontworpen voor nieuwe gamers of beginners die geïnteresseerd zijn in First Person Shooter (FPS) games.

GamePlus activeren:

- Selecteer **Aan** om het hoofdmenu van GamePlus te openen.
- Druk op ◀ en ▶ om te kiezen tussen de functies Richtpunt en Timer.
- Druk op ✓ om de gekozen functie te bevestigen. Druk op ↶ om terug te keren. Druk op ✖ om af te sluiten.

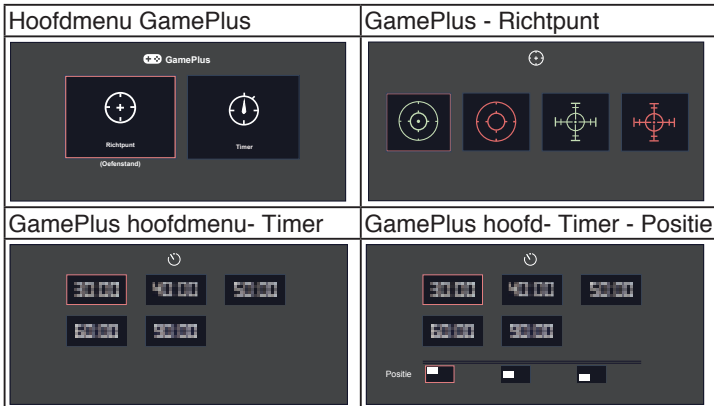

- **ECO Mode:** activeer de ecologiemodus voor energiebesparing.
- **OSD-instelling:** Past de **OSD Timeout**, **DDC/CI** en **Doorzichtigheid** van het OSD-menu aan.
- **Taal:** Selecteer de OSD-taal. De mogelijkheden zijn: **Engels, Frans, Duits, Spaans, Italiaans, Nederlands, Russisch, Traditioneel Chinees, Vereenvoudigd Chinees, Japans, Perzisch, Thai, Indonesisch, Pools, Turks, Portugees, Tsjechisch, Kroatisch, Hongaars, Roemeens, en Koreaans.**
- **Toetsvergrendeling:** Alle toetsfuncties uitschakelen. Druk de tweede knop rechts langer dan vijf seconden in om de toetsvergrendeling uit te schakelen.
- **Meer:** Open de volgende pagina met systeeminstellingen.
- **Terug:** Keer terug naar de vorige pagina met systeeminstellingen.
- **Informatie:** Toont de monitorgegevens.
- **Voedingsindicator:** schakel de voedings-LED aan/uit.
- **Slot voedingsknop:** De voedingsknop in- of uitschakelen
- **Reset alles:** Instellen op "**JA**" om alle instellingen opnieuw in te stellen op de standaard fabrieksmodus.

7. Snelkoppeling

Door deze optie te selecteren, kunt u twee snelkoppelingstoetsen instellen.

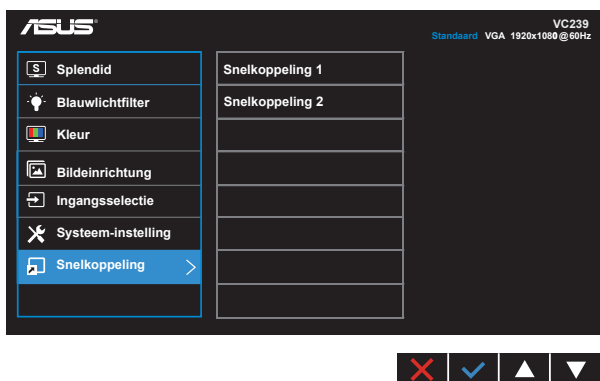

- **Snelkoppeling 1:** De gebruiker kan kiezen tussen “Blauwlichtfilter”, “Splendid”, “Helderheid”, “Automatisch afstemmen”(VC239H/VC239HE), “Contrast”, “Kleur”, “Volume”(alleen voor VC239H), “GamePlus”, Quickfit (alleen voor VC239N-W) en dit instellen als sneltoets.
- **Snelkoppeling 2:** De gebruiker kan kiezen uit “Blauwlichtfilter” “Splendid”, “Helderheid”, “Automatische afstemmen” (VC239H/ VC239HE), “Contrast”, “Kleur”, “Volume” (alleen voor VC239H), “GamePlus”, Quickfit (alleen voor VC239N-W) en dit instellen als sneltoets.

3.2 Specificaties

Model	VC239H	VC239N/ N-W	VC239HE
Paneelgrootte	58,42 cm (23,0") B		
Max. Resolutie	1920 x 1080		
Helderheid (std.)	250cd/m ²		
Intrinsieke contrastverhouding (std.)	1000:1		
Kijkhoek (CR = 10)	178°(V) / 178°(H)		
Weergavekleuren	16,7 M (6 bits+FRC)		
Responstijd	5ms (G tot G σ)		
Satellietluidspreker	1,5W x 2 stereo	Nee	Nee
Geluid van HDMI	Ja	Nee	Nee
HDMI-ingang	Ja	Nee	Ja
DVI-ingang	Ja	Ja	Nee
D-Sub ingang	Ja		
Audiolijn-in	Ja	Nee	Nee
Stroom Aan verbruik	< 16W*		
Opmerking	*Gebaseerd op de standaard Energy Star 7.0		
Chassiskleuren	Zwart	Zwart/wit	Zwart
Energie besparende modus	< 0,5W		
Uitschakelmodus	< 0,5W		
Kanteling	-5° ~ +20°		
VESA-wandbevestiging	Ja (100 mm x 100 mm)		
Fys. afmetingen (BxHxD)	533,2 x 383,17 x 199,55 mm		
Afmetingen verpakking (BxHxD)	589 x 443 x 121 mm/ 589 x 448 x 121 mm	589 x 443 x 121 mm	
Netto gewicht (schatting)	3,4 kg		
Bruto gewicht (schatting)	5,2 kg		
Spanning	WS 100 ~ 240 V (intern)		

3.3 Probleemoplossing (Veelgestelde vragen)

Probleem	Mogelijke oplossing
Stroom-LED brandt niet	<ul style="list-style-type: none">• Druk op de knop  om te controleren of de monitor AAN staat.• Controleer of de stroomkabel goed is aangesloten op de monitor en de netvoeding.• Controleer de functie Voedingsindicator in het OSD-hoofdmenu. Selecteer "Aan" om de voedings-LED in te schakelen.
De stroom-LED brandt amberkleurig en er is geen schermbeeld	<ul style="list-style-type: none">• Controleer of de monitor en de computer aan staan.• Controleer of de signaalkabel goed is aangesloten op de monitor en de computer.• Controleer de signaalkabel op gebogen pennen.• Sluit de computer aan op een andere beschikbare monitor en controleer of de computer goed werkt.
Het schermbeeld is te licht of te donker	<ul style="list-style-type: none">• Stem de instellingen van het Contrast en de Helderheid af via OSD.
Het beeld beweegt of een golfpatroon is aanwezig in het beeld	<ul style="list-style-type: none">• Controleer of de signaalkabel goed is aangesloten op de monitor en de computer.• Verwijder elektrische apparatuur die de elektrische interferentie kunnen veroorzaken.
Het schermbeeld heeft verkeerde kleuren (wit ziet er niet uit als wit)	<ul style="list-style-type: none">• Controleer de signaalkabel op gebogen pennen.• Opnieuw instellen via OSD.• Stem de R/G/B-keuringinstellingen af of selecteer de kleur via OSD.
Geen geluid of zacht geluid (VC239H)	<ul style="list-style-type: none">• Controleer of de audiokabel goed is aangesloten op de monitor.• Stem de volume-instellingen af van zowel uw monitor als de computer.• Controleer of het stuurprogramma van de geluidskaart van de computer goed is geïnstalleerd en geactiveerd.• Controleer of de geluidsbron correct is in de OSD.

3.4 Ondersteunde timinglijst

PC ondersteunde primaire timing

Resolutie	Vernieuwingsfrequentie	Horizontale frequentie
640x480	60Hz	31,469kHz
640x480	72Hz	37,861kHz
640x480	75Hz	37,5kHz
800x600	56Hz	35,156kHz
800x600	60Hz	37,879kHz
800x600	72Hz	48,077kHz
800x600	75Hz	46,875kHz
1024x768	60Hz	48,363kHz
1024x768	70Hz	56,476kHz
1024x768	75Hz	60,023kHz
1152x864	75Hz	67,5kHz
1280x960	60Hz	60kHz
1280x1024	60Hz	63,981kHz
1280x1024	75Hz	79,976kHz
1440x900	60Hz	55,935kHz
1440x900	75Hz	70,635kHz
1680x1050	60Hz	65,29kHz
1920 x 1080	60Hz	67,5kHz

IBM-modi, Fabriekstiming (D-SUB, DVI-D, HDMI-ingangen)

Resolutie	Vernieuwingsfrequentie	Horizontale frequentie
640 x 350	70Hz	31,469kHz
720x400	70Hz	31,469kHz

MAC-modi, Fabriekstiming (D-SUB, DVI-D, HDMI-ingangen)

Resolutie	Vernieuwingsfrequentie	Horizontale frequentie
640x480	67Hz	35kHz
832x624	75Hz	49,725kHz

VESA-modi, gebruikerbeschikbare timing

Resolutie	Vernieuwingsfrequentie	Horizontale frequentie
848x480	60Hz	31,02kHz
1280 x 720 (RB)	60Hz	44,444kHz
1280x720	60Hz	44,772kHz
1280x720	75Hz	56,456kHz
1280 x 768 (RB)	60Hz	47,396kHz
1280 x 800 (RB)	60Hz	49,306kHz
1280x800	60Hz	49,702kHz
1280x800	75Hz	62,795kHz
1366x768	60Hz	47,712kHz
1440 x 900 (RB)	60Hz	55,469kHz
1440x900	75Hz	70,635kHz
1680 x 1050 (RB)	60Hz	64,674kHz
1920 x 1080	60Hz	66,587kHz

SD/HD tming (alleen HDMI-ingang)

HDMI 1.3,CEA-861B indelingen, door SD/HD ondersteunde maximale timings van (alleen HDMI-ingang)

Resolutie	Vernieuwingsfrequentie	Horizontale frequentie
640x480P	59,94 / 60Hz	31,469 / 31,5kHz
720x480P	59,94 / 60Hz	31,469 / 31,5kHz
720x576P	50Hz	31,25kHz
1280x720P	50Hz	37,5kHz
1280x720P	59,94 / 60Hz	44,955 / 45kHz
1920x1080i	50Hz	28,125kHz
1920x1080i	59,94 / 60Hz	33,716 / 33,75kHz

HDMI 1.3,CEA-861B indelingen, door SD/HD ondersteunde optimale timings van (alleen HDMI-ingang)

Resolutie	Vernieuwingsfrequentie	Horizontale frequentie
1440x480P	59,94 / 60Hz	31,469 / 31,5kHz
1440x576P	50Hz	31,25kHz
1920x1080P	50Hz	56,25kHz
1920x1080P	59,94 / 60Hz	67,433 / 67,5kHz

* De modi die niet in de bovenstaande tabellen staan vermedl, kunnen mogelijk niet ondersteund worden. Voor een optionele resolutie, raden wij aan dat u een modus selecteert die in de bovenstaande tabellen staat vermeld.