



protect. **teach.** love.

Installation Guide  
Guide d'installation  
Montagehandleiding  
Manual de instalación  
Manuale di installazione  
Montageanleitung

**Staywell® Big Cat / Small Dog Pet Door**

**Porte Staywell® pour gros chats et petits chiens**

**Staywell® Grote kat / kleine hond luik**

**Puerta Staywell® para gatos grandes y perros pequeños**

**Porta Staywell® per gatti di taglia grande e cani di taglia piccola**

**Staywell® Grosse Katze / kleiner Hund Haustiertuere**



Please read this entire guide before beginning

Veuillez lire ce manuel en entier avant de commencer

Gelieve deze gids volledig door te lezen voordat u begint

Por favor, lea detenidamente este manual antes de empezar

Si prega di leggere attentamente la guida al uso prima di utilizzare il collare

Bitte lesen Sie die gesamte Betriebsanleitung vor dem Train

**200**  
Series  
Série  
Serie  
Serie  
Serie  
Serie

## BELANGRIJKE VEILIGHEIDSINFORMATIE

Uitleg van in deze handleiding gebruikte belangrijke woorden en symbolen



Dit is het symbool voor een veiligheidswaarschuwing. Het wordt gebruikt om u te wijzen op mogelijke risico's van persoonlijk letsel. Volg alle veiligheidsberichten op die volgen op dit symbool om mogelijk letsel of overlijden te voorkomen.

### ⚠ WAARSCHUWING

WAARSCHUWING geeft een risicovolle situatie aan die, wanneer deze niet vermeden wordt, kan leiden tot overlijden of ernstig letsel.

### ⚠ VOORZICHTIG

VOORZICHTIG, in combinatie met het symbool voor veiligheidsalarm, geeft een risicovolle situatie aan die, wanneer deze niet vermeden wordt, kan leiden tot licht of matig letsel.

### AANWIJZING

AANWIJZING wordt gebruikt om te wijzen op veilige gebruikshandelwijzen, niet gerelateerd aan persoonlijk letsel.

### ⚠ WAARSCHUWING

- Wanneer er kinderen in het huis aanwezig zijn, moet u ook het huisdierluikje grondig nakijken wanneer u het huis kindveilig wil maken. Het luikje zou door een kind op een verkeerde manier gebruikt kunnen worden zodat het kind via het luikje toegang krijgt tot eventuele gevarezone's die zich aan de andere kant van het luikje bevinden. Kopers en huiseigenaren die over een zwembad beschikken moeten op elk moment het huisdierluikje in het oog houden. Bovendien moeten zij ervoor zorgen dat het zwembad verschillende afdoende toegangsverhinderingen heeft. Indien er in of buiten het huis een nieuwe gevarezone ontstaat die via het huisdierluikje toegankelijk is, adviseert Radio Systems Corporation een scherp toezicht op de toegang tot deze gevarezone te houden of het huisdierluikje te verwijderen. De eventuele afsluitplaat of slot heeft een esthetische en energiebesparende functie en is niet bedoeld als veiligheidsmaatregel. Radio Systems Corporation is niet aansprakelijk wanneer het product voor deze niet bedoelde doeleinden gebruikt wordt en de koper van dit product aanvaardt de volledige verantwoordelijkheid in geval van het daartoe niet bestemde gebruik van het product.
- Elektrisch gereedschap. Risico van ernstig letsel; volg alle veiligheidsaanwijzingen voor elektrisch gereedschap op. Zorg ervoor dat u altijd de juiste veiligheidsuitrusting draagt.

### ⚠ VOORZICHTIG

- De gebruiker moet, voor hij het product in gebruik neemt, zich eerst vertrouwd maken met de bouwrestricties die op de installatie van het huisdierluikje toepasselijk zouden kunnen zijn en moet, samen met een bevoegd aannemer nagaan of het product voor een gegeven installatie geschikt is. Dit huisdierluikje is geen branddeur. Het is belangrijk dat de eigenaar en de aannemer alle mogelijke risico's aan de binnenkant en de buitenkant van het luikje in acht nemen. Bovendien geldt dit ook voor alle mogelijke risico's die een gevolg zijn van veranderingen van uw eigendom. De manier waarop deze verband houden met het bestaan, het gebruik en het misbruik van het product moet eveneens grondig in acht genomen worden.
- Gebruik een zware schaar voor het knippen van tunnelverlengstukken.
- Let bij het snijden van een metalen oppervlak op scherpe randen, om letsel te voorkomen.

### AANWIJZING

- Bewaar deze instructies bij uw belangrijke huishoudelijke papieren; zorg ervoor dat u deze instructies overdraagt aan een nieuwe eigenaar van het perceel.
- Als de deur of andere montagelocatie van de huiseigenaar niet waterpas is, moet het dierenluikje toch waterpas worden afgetekend om goed te kunnen scharnieren.
- Bij het gebruik van een snijzjabloon moet minimaal 75 mm ruimte worden gelaten tussen de onderkant en zijkanen van de deur en de buitenrand van de sjabloon, zodat de structurele integriteit van de deur niet wordt aangetast.
- Draai de schroeven aan met een handschroevendraaier. Niet te strak aandraaien.
- Als de schroeven te strak worden aangedraaid, kan het dierenluikje vervormd raken.
- In gehard glas of dubbele beglazing kunnen alleen tijdens de vervaardiging ervan gaten worden gemaakt. Vraag een professionele glaszetter of glasfabrikant als u het dierenluikje in een glazen deur of raam wilt installeren.

## Uw PetSafe® huisdierenluik...

Bedankt dat u voor PetSafe® heeft gekozen. Wij trachten het meest vertrouwde merken te zijn voor eigenaren van huisdieren. Wij willen ervoor zorgen dat uw huisdier veilig is, door het leveren van producten en technieken voor de meest comfortabele manier van leven voor uw huisdier. Bij vragen verzoeken wij u contact op te nemen met de klantenservice. Voor een lijst van telefoonnummers van de klantenservice kunt u onze website bezoeken op [www.petsafe.net](http://www.petsafe.net).

Dit product biedt u garantie te kunnen genieten, verzoeken wij u uw product binnen 30 dagen te registreren via [www.petsafe.net](http://www.petsafe.net). Door deze registratie, samen met het bewaren van uw aankoopbewijs, zult u kunnen genieten van de volledige garantie en zullen we u, wanneer u het nodig acht contact op te nemen met de klantendienst, sneller kunnen helpen. Belangrijk: PetSafe® zal uw waardevolle informatie nooit aan derden geven of verkopen. De volledige informatie over de garantie is beschikbaar op [www.petsafe.net](http://www.petsafe.net).



Kat



Geschikt voor glazen ramen en deuren, met enkele of dubbele beglazing\*



Geschikt voor PVC/uPVC/metaal



Geschikt voor patio/schuifdeuren\*



Vergrendelslot met 4 standen



Kleine hond



Geschikt voor houten deuren



Geschikt voor bakstenen muren



Bijbehorende tunnel is geschikt voor meeste deurdiktes

Alle PetSafe® huisdierenluiken zijn geschikt voor alle deuren, wanden of scheidingsmuren hoewel aanvullende materialen en een goede doe-het-zelf kennis voor de montage nodig kunnen zijn.

\* Gaten kunnen alleen in gehard of dubbel glas geboord worden ten tijde van de fabricage. Neem contact op met een glaszetter.

## Lees de volgende stap-voor-stap instructies aandachtig door voor u uw huisdierenluik installeert.

### Vereist gereedschap

- Potlood
- Liniaal
- Decoupeerzaag of sleutelgatzaag
- Boormachine
- 13 mm (1/2") Boorijzer
- Schroevendraaier
- Meetlint
- Schuurpapier
- Schaar
- Ijzeraagie of draadeind knipper
- Silicone lijm (optioneel)
- Kleefband (optioneel)

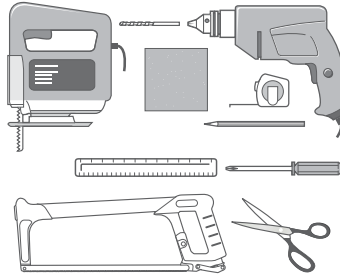

### Afmeting en aftekening

Meet de buikhoogte van uw huisdier (x). Deze is gewoonlijk 100 mm tot 150 mm (**Afb. 1**).

Markeer de hoogte aan de buitenkant van uw deur en teken een rechte, horizontale lijn (**Afb. 2**).

**Vergeet niet dat de onderkant van het gat dat u in uw deur gaat uitsnijden niet onder deze horizontale lijn mag komen. Het frame van het huisdierenluik zal iets lager worden bevestigd. Deze lijn kan, indien nodig, iets hoger worden afgetekend.**

Bij het gebruik van een boorinstructies voor deurmontage moet minimaal 75 mm ruimte worden gelaten tussen de onderkant en zijkanten van de deur en de buitenrand van de boorinstructies voor deurmontage, zodat de structurele integriteit van de deur niet wordt aangetast.

AFB.1

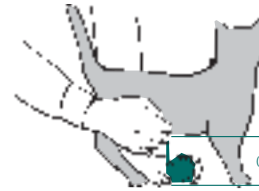

AFB.2



### Een gat voor uw huisdierenluik boren



#### a) In hout en PVC/uPVC/metaal

Voor het dierenluikje moet een gat van 228 mm breed worden gemaakt (**Afb. 3**).

AFB.3

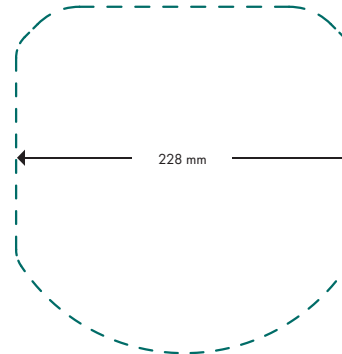

**Niet schatten - voor beste resultaten maak gebruik van de bijgesloten boorinstructies voor deurmontage.**

## b) In muren



Geschikt voor bakstenen muren

Volg de instructies voor "Hout en PVC/uPVC/Metaal" en maak gebruik van de bijgesloten boorinstructies voor deurmontage. Vergeet a.u.b. niet dat aanvullend gereedschap, materialen als ook een goede doe-het-zelf kennis voor dit werk nodig kunnen zijn.



## c) In glas



Glazen ramen en deuren, enkele en dubbele beglazing\*

\* Gaten kunnen alleen in gehard of dubbel glas geboord worden ten tijde van de fabricage. Neem a.u.b. contact op met een glaszetter.

Voor het bevestigen van het luik maakt u een ronde uitsnijding met een diameter van 263 mm (**Afb. 4**).

**AFB.4**

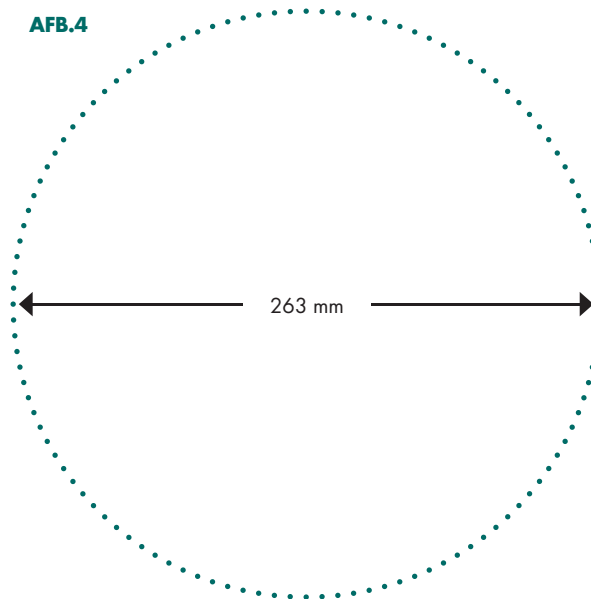

**Niet schatten - voor beste resultaten maak gebruik van de bijgesloten boorinstructies voor deurmontage.**

## d) In patio-/schuifdeuren



\* Gaten kunnen alleen in gehard of dubbel glas geboord worden ten tijde van de fabricage. Neem contact op met een glaszetter.

Volg de instructies voor "Glas" en laat uw glazenmaker de meegeleverde uitsnijdsjabloon zien.

De plaats waarop het luik wordt bevestigd is afhankelijk van de manier waarop uw patio-/schuifdeur open gaat.

**Voorbeeld alleen:**

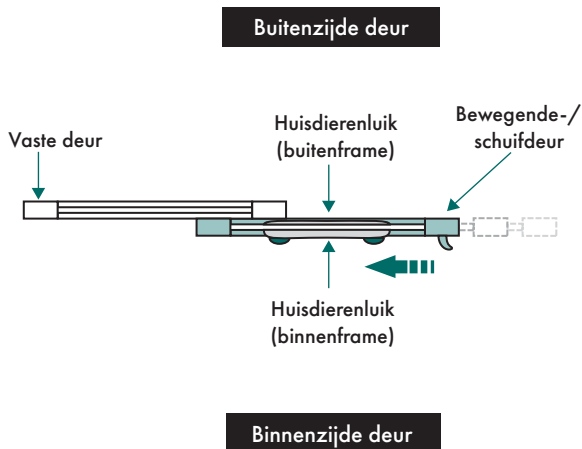

Selecteer het geschikte montagestuk voor UW patio-/schuifdeuren:

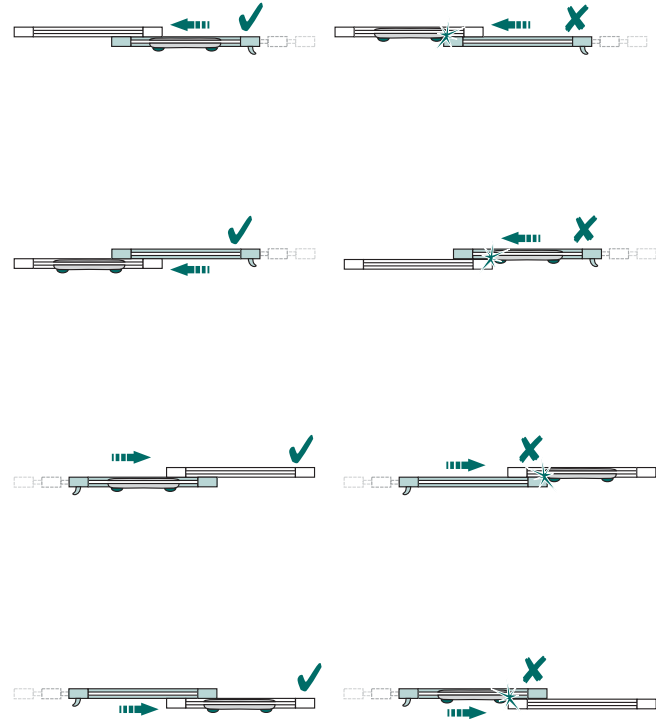

## Het bevestigen van een optionele tunnel



Indien nodig kunt u in dit stadium een optionele tunnel monteren. Gebruik de tunnel om het gat tussen het voor- en achterframe te overbruggen of om een kleine extensie voor uw huisdierenluik te vormen.

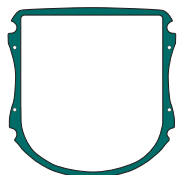

Tunnelsjabloon

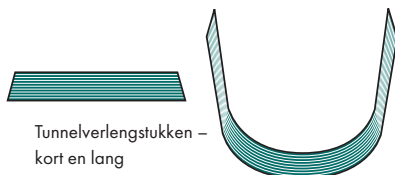

Tunnelverlengstukken – kort en lang

Meet het dikste gedeelte (**T**) van het gat dat u uitgezaagd heeft. Noteer deze waarde (**Afb. 5**).

Afhankelijk van de dikte van uw deur heeft u misschien de tunnelsjabloon en tunnelverlengstukken niet nodig of moeten de tunnelverlengstukken op maat gemaakt worden voor de montage. Gebruik de “Snijschijf voor tunnelverlengstukken” (**Tabel 1**) om dit vast te stellen.

**AFB. 5**

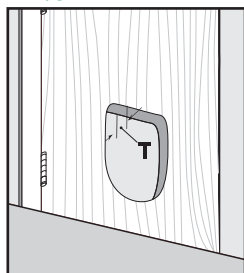

**TABEL 1**

Snijschijf voor tunnelverlengstukken	
Dikte van de uitsnijding (T)	Snij-instructies voor tunnelverlengstukken
5 mm tot 13 mm	GEBRUIK GEEN tunnelverlengstukken en tunnelsjabloon.
13 mm tot 44 mm	Als de dikte van de uitsnijding ( <b>T</b> ) niet overeenkomt met een groef op de tunnelverlengstukken, snijd u tot de volgende groef die kleiner is dan de dikte van de uitsnijding ( <b>T</b> ) (zie <b>Afb. 6</b> ). Gebruik de tunnelsjabloon en tunnelverlengstukken.
44 mm tot 51 mm	Het is niet nodig de tunnelverlengstukken op maat te snijden. Gebruik de tunnelsjabloon en tunnelverlengstukken.

**AFB. 6**

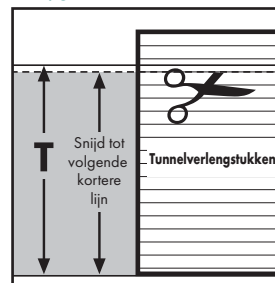

**AFB. 7**

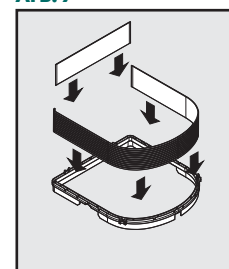

Steek het lange tunnelverlengstuk in het kanaal van het “U”-vormige gedeelte van uw tunnelsjabloon. Steek het korte tunnelverlengstuk in het kanaal van het rechte gedeelte van de tunnelsjabloon (**Afb. 7**).

Draai de in elkaar gezette tunnel om en steek de tunnelverlengstukken van de in elkaar gezette tunnel tussen de framestaven en rand van de luikopening van het buitenframe (frame zonder het luik). De tunnelsjabloon moet naar boven wijzen (**Afb. 8**).

**OPTIONEEL:** Voor extra bevestiging kunt u kleefband in de hoeken van de tunnelverlengstukken gebruiken, dit helpt ook de weerbestendigheid te verbeteren (**Afb. 9**).

**AFB. 8**

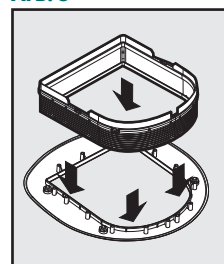

**AFB. 9**

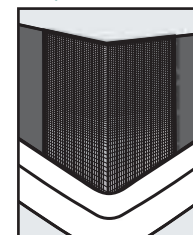



# Montage van huisdierenluik

Uw PetSafe® huisdierenluik wordt bevestigd aan de binnenkant van uw huisdeur door middel van rode 4 standen vergrendelslot.

Voordat u het huisdierenluik monteert, moet u bepalen welke schroeflengte u nodig heeft voor de montage. Afhankelijk van de dikte van uw deur moeten de schroeven misschien ingekort worden met een ijzerzaag of schroefknipper. Als de schroeven te lang zijn, passen de dopjes niet. Gebruik de "Gids voor schroefkeuze" (Tabel 2) om te bepalen welke schroef u moet gebruiken en of deze ingekort moet worden voor de montage.

TABEL 2

Gids voor schroefkeuze		
Schroeflengte	Dikte van de uitsnijding (T)	Instructies voor bijsnijden
15 mm schroef 	5 mm tot 14 mm	Bijsnijden niet nodig.
37 mm schroef 	14 mm tot 27 mm	Snij schroef bij tot deurdikte (T) + 8 mm (zie Afb. 10).
	27 mm tot 36 mm	Bijsnijden niet nodig.
53 mm schroef 	36 mm tot 43 mm	Snij schroef bij tot deurdikte (T) + 8 mm (zie Afb. 10).
	43 mm tot 51 mm	Bijsnijden niet nodig.

AFB. 10

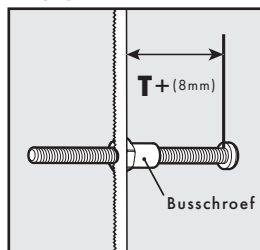

Voor het bijsnijden van de schroef steekt u de busschroef op het uiteinde van de schroef om de schroefdraad te beschermen. Met gebruik van de busschroef als een geleider, snijdt u de schroef op de goede lengte met een ijzerzaag (Afb. 10). Na het op lengte snijden, verwijdert u de busschroef om de schroefdraad te reinigen. Herhaal deze handelingen voor de overige schroeven.

**OPTIONEEL:** Als de dikte van het uitgezaagde deel in de deur (T) 25 mm of groter is, steekt u de schroefgeleiders in de schroefgaten aan de achterkant van het inwendige frame (frame met luik en sluisen met 4 standen) (Afb. 11). De schroefgeleiders leiden de schroef door de schroefgaten van het binnenframe naar het buitenframe.

AFB. 11

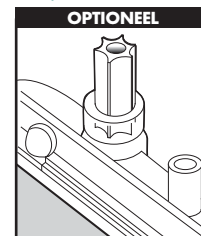

AFB. 12

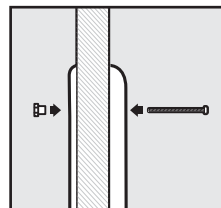

Plaats het buitenframe (met in elkaar gezette tunnel als u deze nodig heeft voor de montage) in de onderkant van de uitsnijding om te controleren of het past. Vervolgens plaatst u het binnenframe in de uitsnijding, uitgelijnd met het buitenframe. Steek de busschroeven in de schroefgaten vanaf de achterkant van de deur (Afb. 12). Houd busschroeven op hun plaats en steek de schroef van juiste lengte in het binnenframe.

AFB. 13

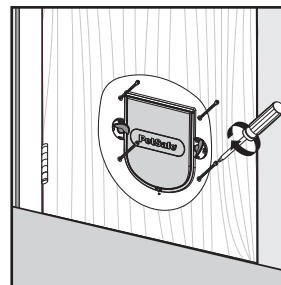

**Handige tip:** kijk door de schroefgaten voor het uitlijnen van het binnen- en buitenframe.

Gebruik een schroevendraaier om alle schroeven in het frame goed en even vast te draaien (Afb. 13). Na het aandraaien van de schroeven, controleert u of het luik vrij kan heen en weer kan bewegen en terugkeert in het midden om bij de magneet aan de onderkant van het binnenframe te komen. Het kan nodig zijn de schroeven aan te passen om te zorgen dat het frame de uitsnijding goed bedekt en het luik vrij kan bewegen.

**AANWIJZING:** Gebruik een handschroevendraaier om de schroeven vast te draaien. Draai ze niet te strak aan. Door te strak aandraaien kan het frame van het huisdierenluik vervormd raken.



#### AFB. 14

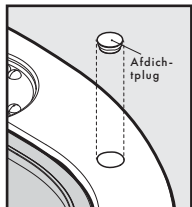

Steek de dopjes in de schroefgaten zodat het er netjes uitziet (**Afb. 14**).

**OPTIONEEL:** Breng siliconenlijm aan op de plaatsen waar de frames, tunnelverlengstukken en tunnelsjabloon bij elkaar komen om het geheel weerbestendig te maken.

## Door middel van en sluisen met 4 vergrendelstanden



Vergrendelst  
met 4 standen

De 4 standen sluisen zorgt ervoor dat u kunt controleren wanneer uw huisdier in en uit het huis loopt.

Wij raden u aan om geen gebruik te maken van de 4 standen sluisen zolang uw huisdier nog niet gewend is geraakt aan het gebruik van het luik. Uw huisdier zou door het installeren van dit luik in de war kunnen raken.

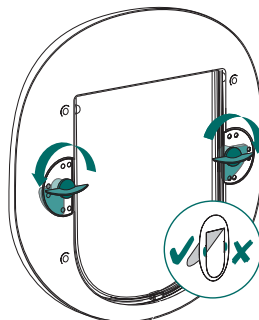

• Alleen uit

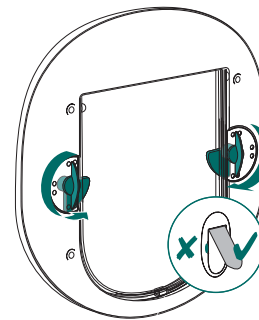

• Alleen in

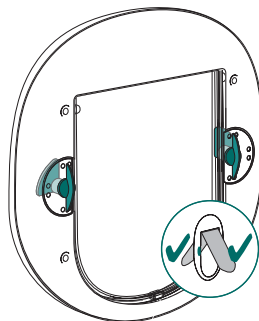

• In of uit

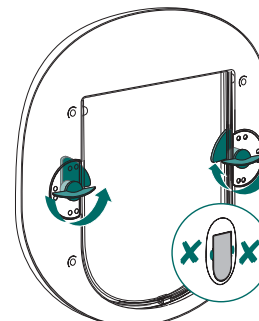

• Volledig afgesloten

## Hoe leert u uw huisdier om luik te gebruiken?

Meeste huisdieren zullen meteen leren hoe zo'n luik werkt maar sommigen kunnen in het begin toch wat nerveuzer reageren. De volgende tips kunnen u helpen bij het leren van uw huisdier om de vrijheid buitenshuis evenals het gemak binnenshuis ten volle te benutten; dit is iets wat u aan uw huisdier wilt bieden en dit huisdierenluik helpt u daarbij.

De meest belangrijke regel is dat u geduld moet hebben. Haast u zich niet. Laat uw huisdier zelf doorkrijgen dat het via het luik in en uit het huis kan lopen. Dwing het dier niet om door het luik te lopen omdat het hierdoor kan schrikken.

Huisdierenluiken worden vaak door huisdiereneigenaars geïnstalleerd wanneer zij verhuisd zijn. Als dit bij u het geval is, verzeker u dan, voordat u het luik gaat plaatsen, dat uw huisdier eerst de omgeving heeft verkend en zich daarin veilig begint te voelen. Laat uw huisdier eerst aangeliend uit en wees verzekerd dat het dier zich ook binnenshuis veilig en gemakkelijk voelt. Vooral katten kunnen een langdurige angst voor een onbekende omgeving ontwikkelen.

Wanneer u het luik eenmaal hebt geïnstalleerd, laat het een tijdje open staan. U kunt dit doen door gebruik te maken van een lange strip of afplakband; open de klep, til deze omhoog en bevestig deze vervolgens met het uiteinde van het afplakband zodat het niet dichtklapt. Verzekert u dat de klep stevig is vastgeplakt en niet per ongeluk kan dichtklappen. Laat uw huisdier aan het luik wennen en ongestoord naar buiten of naar binnen lopen.

Geef uw huisdier een motief om van het luik gebruik te gaan maken - in geval van katten is het eten een heel goed motief. Voer uw kat eerst dichtbij de deur binnenshuis en daarna dichtbij de deur buitenshuis. Herhaal dit zolang het nodig is. Meeste katten, vooral poezen, hebben een grote drang naar vrijheid - waarschijnlijk om te jagen. Katten zijn ook heel sociaal - ze genieten van het gezelschap van andere katten. Dit kan voor een kat een andere reden zijn om de omgeving te gaan verkennen.

Honden kunnen in een paar uur tijd leren hoe ze gebruik kunnen maken van het luik. Honden reageren positief op aanmoediging, herhaling en vooral op het spel, dus waarom zou u daar geen gebruik willen maken? Een goed voorbeeld is het gooien van een bal door het luik. Aai en prijs uw hond nadat het luik op een juiste manier is gebruikt. Herhaal dit een paar keer en vergeet niet uw hond te prijzen altijd wanneer hij het huisdierenluik goed heeft gebruikt.

Als dit nieuw voor uw huisdier is kan het een tijd duren voordat het dier daaraan gewend is geraakt. Wees niet te zuinig met uw beloning wanneer u merkt dat uw huisdier vooruitgang maakt - het dier heeft het wel verdiend!

## Vervangingsklep installatie- instructies

1. Controleer vanaf de binnenkant van de behuizing of het 4-richtingslot in de stand 'uit' staat (in- en uitgaan mogelijk).
2. Licht de scharnieren op de klep stevig maar voorzichtig op vanaf de binnenkant van het frame. Misschien zal u het gemakkelijker vinden om daarvoor het luik voor uw huisdier van uw luik te verwijderen. In dit geval verwijderd u de afsluitplugs, zodat de te verwijderen schroeven en busschroeven bloot komen te liggen. Na verwijdering zal het binnenframe van uw luik komen en kan u de klep verwijderen.
3. Plaats de nieuwe klep in het binnenframe. U moet het woord 'PetSafe®' kunnen lezen van links naar rechts.
4. Indien nodig, plaatst u de luikframes voor uw huisdier terug in het gat in uw luik. Klem stevig terug vast met de schroeven en busschroeven. Let op dat de schroeven niet te vast worden gedraaid. Plaats de afsluitplugs opnieuw over de schroefgaten.
5. Plaats tenslotte de 4-richtingsloten in de gewenste stand.

Vervangende flappen zijn beschikbaar online op [www.petsafe.net](http://www.petsafe.net) of via ons Klantenservicecentrum. Voor een lijst van telefoonnummers van de klantenservice kunt u onze website bezoeken op [www.petsafe.net](http://www.petsafe.net).

## Hoe maakt u uw huisdierenluis schoon?

Uw huisdierenluis is opgebouwd uit de beste materialen, uitgerust met eenverharde klep en is ontworpen voor duurzaam gebruik. Voor goed onderhoud is het schoonvegen met een vochtig doek alles wat u moet doen.

## Gebruiksvoorwaarden en beperking van aansprakelijkheid

### 1. Gebruiksvoorwaarden

Dit product wordt u aangeboden onder voorwaarde van uw toezegging, zonder wijziging, van de voorwaarden, condities en opmerkingen die hierin staan. Gebruik van dit product impliceert aanvaarding van alle dergelijke voorwaarden, condities en opmerkingen. Wanneer u deze voorwaarden, condities en opmerkingen niet accepteert, kan het product, samen met het aankoopbewijs en ongebruikt, geretourneerd worden in de originele verpakking en op uw risico en kosten naar de relevante klantenservice, voor een volledige teruggave van het aankoopbedrag.

### 2. Correct gebruik

Dit product is ontworpen voor gebruik met huisdieren wanneer training gewenst is. Het kan voorkomen dat het specifieke temperament of grootte/gewicht van uw huisdier niet geschikt zijn voor dit product (raadpleeg deze bedieningshandleiding voor details). Radio Systems Corporation beveelt aan dat dit product niet gebruikt wordt wanneer uw huisdier agressief is en aanvaardt geen aansprakelijkheid voor het vaststellen van geschiktheid in dergelijke gevallen. Als u er niet zeker van

bent of dit product geschikt is voor uw huisdier, neem dan contact op met uw dierenarts of een gediplomeerd trainer. Juist gebruik omvat, zonder beperking, het doornemen van de gehele Handleiding voor gebruik en alle specifieke waarschuwingen.

### 3. Geen onwettig of verboden gebruik

Dit product is alleen ontworpen voor gebruik met huisdieren. Dit systeem voor training van huisdieren is niet bedoeld om te schaden, verwonden of te provoceren. Gebruik van dit product op een wijze waarvoor niet bedoeld is kan leiden tot het schenden van nationale of lokale wetten.

### 4. Beperking van aansprakelijkheid

Radio Systems Corporation zal in geen geval aansprakelijk zijn voor (i) enige directe, indirecte, financiële, incidentele, speciale of gevolgschade, of (ii) enige andere schade die voortvloeit uit of in verband staat met het gebruik of misbruik van dit Product. De koper aanvaardt, in de breedste zin zoals toegestaan door de wet, alle risico's en aansprakelijkheden die voortvloeien uit het gebruik van dit product. Om twijfel uit te sluiten: niets in deze clausule 4 zal de aansprakelijkheid van Radio Systems Corporation beperken in geval van overlijden of persoonlijk letsel van personen of fraude of frauduleuze misrepresentatie.

### 5. Aanpassing van voorwaarden

Radio Systems Corporation behoudt zich het recht voor om de voorwaarden, condities en opmerkingen waaronder dit Product wordt aangeboden, te wijzigen. Indien dergelijke wijzigingen aan u zijn gecommuniceerd voor gebruik van het product, zijn deze bindend als hierin opgenomen.

EN

FR

NL

ES

IT

DE



protect. teach. love.

8<sup>th</sup> Edition  
Édition  
Edición  
Edizione  
Edition

PetSafe® products are designed to enhance the relationship between you and your pet. To learn more about our extensive product range which includes Containment Systems, Training Systems, Bark Control, Pet Doors, Health & Wellness and Play & Challenge products, please visit [www.petsafe.net](http://www.petsafe.net).

Les produits PetSafe® sont conçus pour améliorer la relation entre vous et votre animal de compagnie. Pour en savoir plus sur notre vaste gamme de produits, comprenant des systèmes de confinement, de dressage, de contrôle de l'aboiement, des chatières, des produits consacrés à la santé et au bien-être ainsi qu'au jeu et aux défis, rendez-vous sur notre site [www.petsafe.net](http://www.petsafe.net).

PetSafe® -producten zijn ontworpen om de relatie tussen u en uw huisdier te verbeteren. Bezoek onze website op [www.petsafe.net](http://www.petsafe.net) voor meer informatie over onze uitgebreide productreeks die onder meer africhtsystemen, trainingssystemen, antiblafcontrole, kattenluiken, gezondheid en welzijn, en producten voor spel en uitdaging omvat.

Los productos PetSafe® están diseñados para mejorar la relación entre usted y su mascota. Para saber más acerca de nuestra amplia gama de productos, que incluyen limitadores de zona, sistemas de adiestramiento, control de ladridos, puertas para mascotas, salud y bienestar y productos de juego y reto, visite [www.petsafe.net](http://www.petsafe.net)

I prodotti PetSafe® sono progettati per migliorare la qualità della relazione tra voi e il vostro cane. Per ulteriori informazioni sulla nostra estesa gamma di prodotti comprendente sistemi antifuga, soluzioni per l'addestramento, controllo dell'abbaio, porte per animali domestici, i prodotti della linea Salute e benessere e Gioco e prova, visitare: [www.petsafe.net](http://www.petsafe.net).

PetSafe® Produkte sind darauf ausgelegt, die Beziehung zwischen Ihnen und Ihrem Haustier zu verbessern. Um mehr über unsere breite Produktpalette zu erfahren, die Rückhaltesysteme, Trainingssysteme, Bellkontrolle, Haustiertüren, Gesundheit & Wellness und Sport und Spiel umfasst, besuchen Sie bitte uns auf [www.petsafe.net](http://www.petsafe.net).

400-1564-19

©2012 Radio Systems Corporation

Radio Systems Corporation  
10427 PetSafe Way, Knoxville, TN 37932 USA  
(865)777-5404  
[www.petsafe.net](http://www.petsafe.net)

Registered Design and Patented Worldwide  
Modèle déposé et breveté dans le monde entier  
Geregistreerd Design en Patent Wereldwijd  
Modelo registrado y patentado mundialmente  
Modello registrato e brevettato in tutto il mondo  
Weltweit registriertes und patentiertes Design