

Register your product and get support at
www.philips.com/welcome

HR1572

HR1574



English	3
Dansk	13
Deutsch	23
Nederlands	33
Français	43
Italiano	53
Norsk	63

Português	73
Español	83
Suomi	93
Svenska	103
Türkçe	113
Ελληνικά	123

PHILIPS

Inhoudsopgave

1	Belangrijk	34
	Elektromagnetische velden (EMV)	34
	Recycling	35
<hr/>		
2	Inleiding	35
<hr/>		
3	Overzicht	36
<hr/>		
4	Het apparaat gebruiken	37
	Voor het eerste gebruik	37
	Draadkloppers/bandkloppers/kneedhaken	37
	Staafmixer	38
	Hoeveelheden en verwerkingstijd	39
	Recept	39
<hr/>		
5	Reiniging	40
<hr/>		
6	Opbergen	41
<hr/>		
7	Accessoires bestellen	41
<hr/>		
8	Garantie en service	42

1 Belangrijk

Lees deze gebruiksaanwijzing zorgvuldig door voordat u het apparaat gaat gebruiken. Bewaar de gebruiksaanwijzing om deze indien nodig te kunnen raadplegen.

Waarschuwing

- Dompel de motorunit niet in water en spoel deze ook niet af.
- Controleer voordat u het apparaat aansluit op netspanning of het voltage dat aan de onderkant van het apparaat wordt aangegeven overeenkomt met de plaatselijke netspanning.
- Gebruik het apparaat niet indien het netsnoer, de stekker of andere onderdelen beschadigd zijn.
- Indien het netsnoer beschadigd is, moet het worden vervangen door Philips, een door Philips geautoriseerd servicecentrum of personen met vergelijkbare kwalificaties om gevaar te voorkomen.
- Dit apparaat is niet bedoeld voor gebruik door personen (waaronder kinderen) met verminderde lichamelijke, zintuiglijke of geestelijke vermogens, of die gebrek aan ervaring of kennis hebben, tenzij iemand die verantwoordelijk is voor hun veiligheid toezicht op hen houdt of hen heeft uitgelegd hoe het apparaat dient te worden gebruikt.
- Houd toezicht op jonge kinderen om te voorkomen dat ze met het apparaat gaan spelen.
- Raak de messen niet aan, vooral niet wanneer de stekker van het apparaat nog in het stopcontact zit. De messen zijn zeer scherp.
- Als de messen vastlopen, haal dan eerst de stekker uit het stopcontact voordat u de ingrediënten die de messen blokkeren verwijdert.

- Steek eerst de kloppers, de kneedhaken of de mixstaaf in de mixer voordat u de mixer aansluit op de netvoeding.
- Laat de kloppers, de kneedhaken of de mixstaaf in de ingrediënten zakken voordat u het apparaat inschakelt.
- Schakel het apparaat uit en trek de stekker uit het stopcontact als u het apparaat onbeheerd achterlaat en voordat u het apparaat in elkaar zet, uit elkaar haalt en schoonmaakt.

Waarschuwing

- Gebruik nooit accessoires of onderdelen van andere fabrikanten of die niet specifiek zijn aanbevolen door Philips. Als u dergelijke accessoires of onderdelen gebruikt, vervalt de garantie.
- Dit apparaat is uitsluitend bedoeld voor huishoudelijk gebruik.
- Overschrijd de hoeveelheden en bewerkingstijd in de gebruiksaanwijzing niet.
- Verwerk niet meer dan 1 portie zonder onderbreking. Laat het apparaat vijf minuten afkoelen voordat u verdergaat.

Opmerking

- Geluidsniveau: 85 dB [A]

Elektromagnetische velden (EMV)

Dit Philips-apparaat voldoet aan alle richtlijnen met betrekking tot elektromagnetische velden (EMV). Mits het apparaat op de juiste wijze en volgens de instructies in deze gebruiksaanwijzing wordt gebruikt, is het veilig te gebruiken volgens het nu beschikbare wetenschappelijke bewijs.

Recycling



Uw product is vervaardigd van kwalitatief hoogwaardige materialen en onderdelen die gerecycled en opnieuw gebruikt kunnen worden. Wanneer een product is voorzien van een symbool van een afvalcontainer met een kruis erdoorheen, valt het product onder de Europese richtlijn 2002/96/EG:



Gooi het product nooit weg met ander huishoudelijk afval. Informeer u over de lokale regels inzake gescheiden afvalophaling van elektrische en elektronische toestellen. Een goede afvalverwerking van uw oude product draagt bij tot het voorkomen van mogelijke schade voor het milieu en de volksgezondheid.

2 Inleiding



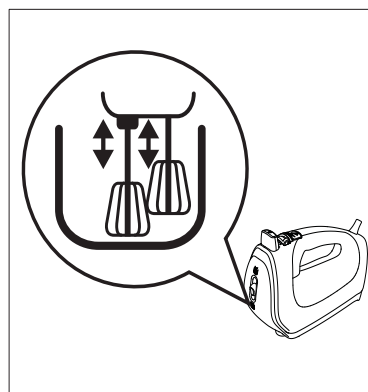

Gefeliciteerd met uw aankoop en welkom bij Philips! Registreer uw product op www.philips.com/welcome om optimaal gebruik te kunnen maken van de door Philips geboden ondersteuning.

De Philips-mixer met staafmixer kan moeiteloos een grote verscheidenheid aan ingrediënten aan. Met de krachtige vijf instelbare snelheden en turbo, de roestvrij stalen draadkloppers/ bandkloppers en kneedhaken komt u moeiteloos door zelfs het taaiste deeg. HR1574 is uitgerust met het innovatieve FlexiMix-systeem, waarbij de kloppers en deeghaken op en neer bewegen als zij de kom aanraken. De twee draadkloppers/ bandkloppers (of kneedhaken) bewegen onafhankelijk van elkaar en volgen zo de vorm van de kom. Daardoor kan makkelijker ieder deel van de kom worden bereikt en worden alle ingrediënten goed gemengd. Het FlexiMix-systeem maakt de mixer makkelijker te gebruiken en biedt betere controle over het mixproces.

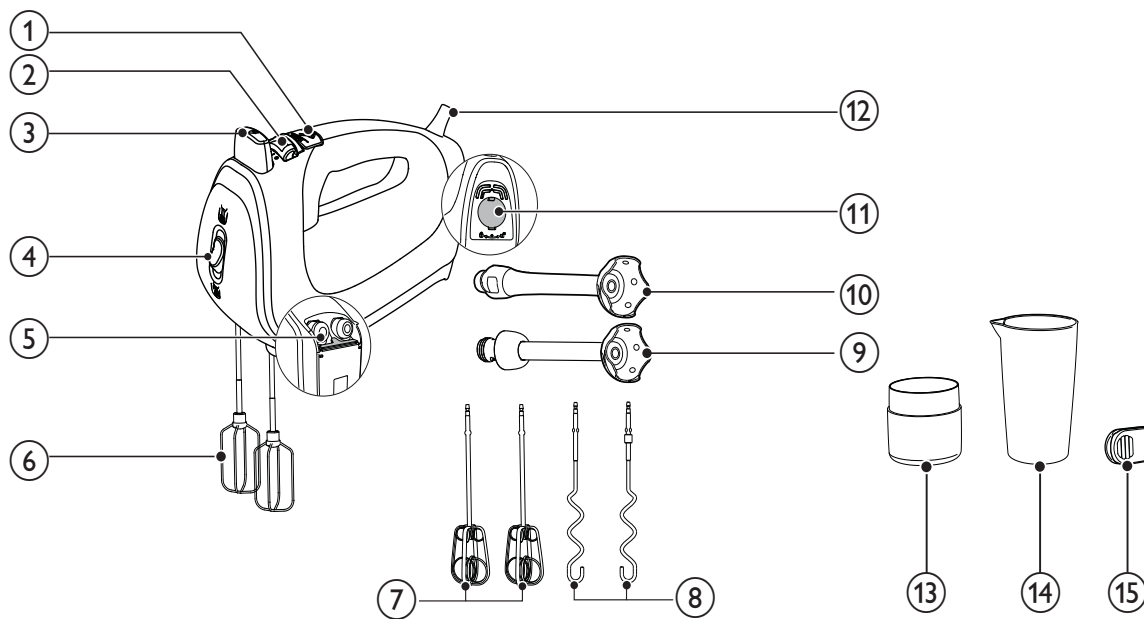

3 Overzicht



- ①  **Turbo-knop**
 - (Alleen voor de draadkloppers/ bandkloppers/kneedhaken) Houd de knop ingedrukt om de snelheid te verhogen voor het extra zware werk.
 - (Alleen voor de staafmixer) Houd de knop ingedrukt om de staafmixer in te schakelen
- ② **Snelheidsregeling**
 - **0**: schakel de draadkloppers/ bandkloppers/kneedhaken uit.
 - **1 2 3 4 5**: schakel draadkloppers/ bandkloppers/kneedhaken in en selecteer de juiste snelheid
- ③  **Uitwerpknop**
 - Druk om de geplaatste draadkloppers/bandkloppers/ kneedhaken te verwijderen
- ④ **FlexiMix-schakelaar (alleen voor HR1574)**
 -  : FlexiMix uit
 -  : FlexiMix aan
- ⑤ **Klepje voor de draadkloppers/ bandkloppers/kneedhaken**
- ⑥ **Twee draadkloppers (per land verschillend)**
- ⑦ **Twee bandkloppers (per land verschillend)**
- ⑧ **Twee kneedhaken**
- ⑨ **Plastic staafmixer (alleen voor HR1572)**
- ⑩ **Metalen staafmixer (alleen voor HR1574)**
- ⑪ **Klepje voor staafmixer**
- ⑫ **Netsnoer**
- ⑬ **Deksel van bewaarbeker (alleen voor HR1574)**
- ⑭ **Bewaarbeker**
- ⑮ **Snoerclip**

4 Het apparaat gebruiken

Voor het eerste gebruik

Maak de onderdelen die in contact komen met voedsel goed schoon voordat u het apparaat voor de eerste keer gebruikt (zie 'Reiniging' op pagina 40).

- 1 Maak de motorunit schoon met een vochtige doek.
- 2 Maak de draadkloppers, bandkloppers, kneedhaken en beker schoon in warm water met een beetje afwasmiddel of in de vaatwasmachine.

Draadkloppers/bandkloppers/kneedhaken

- 1 Plaats de draadkloppers/bandkloppers of kneedhaken in het apparaat totdat u een klik hoort.

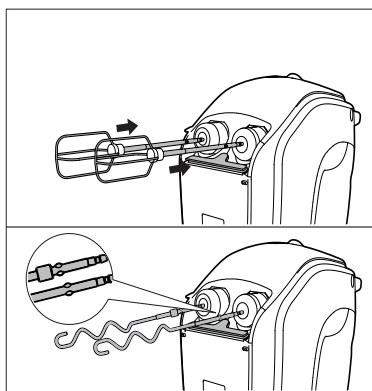

- 2 Steek de stekker in het stopcontact.
- 3 Doe de ingrediënten in een kom.
- 4 Laat de draadkloppers/bandkloppers of kneedhaken in de ingrediënten zakken.

- 5 Selecteer de juiste snelheid, van 1 tot 5, om de draadkloppers/bandkloppers of kneedhaken in te schakelen. Begin op een lage snelheid te kloppen om spatten te voorkomen en schakel pas later over op een hogere snelheid.

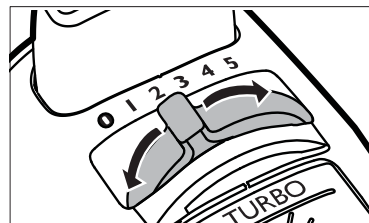

- Houd  ingedrukt voor het extra zware werk.

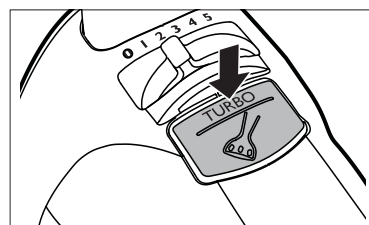

- (Voor HR1574) Schakel de FlexiMix-knop in om de FlexiMix-functie te gebruiken.

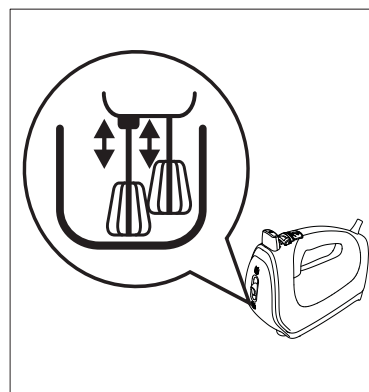

- 6 Draai na gebruik de snelheidskeuzeknop naar 0 en haal vervolgens de stekker van het apparaat uit het stopcontact.

- 7 Druk op  om de draadkloppers/
bandkloppers of kneedhaken te
verwijderen.

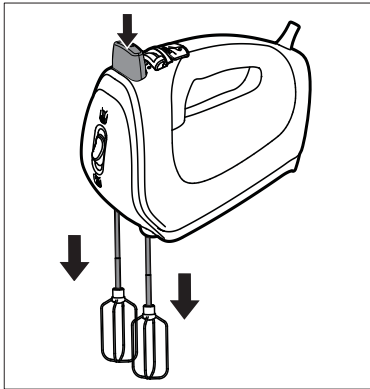

Tip

- Als het klepje voor de draadkloppers, bandkloppers of kneedhaken geblokkeerd is, moet u het klepje voor de staafmixer sluiten.

Staafmixer

- 1 Controleer of de snelheidskeuzeknop van
de handset is ingesteld op 0.

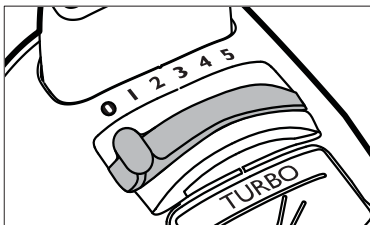

- 2 Open het klepje voor de staafmixer.

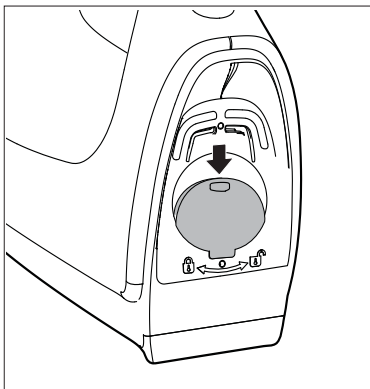

- 3 Plaats de staafmixer in de achterzijde van
het apparaat en draai deze rechtsonder tot
de markering op de staafmixer en die op
het apparaat op één lijn staan.

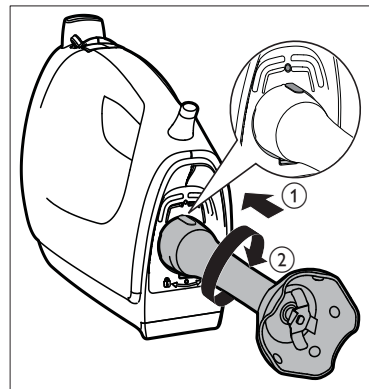

- 4 Steek de stekker in het stopcontact.
5 Doe de ingrediënten in de bewaarbeker en
laat de staafmixer in de ingrediënten zakken.
6 Houd  ingedrukt om de staafmixer in te
schakelen.

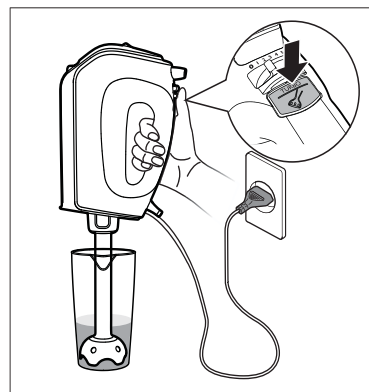

- 7 Haal na gebruik de stekker van het
apparaat uit het stopcontact en draai
de staafmixer linksom om deze weer te
verwijderen.
8 Sluit het klepje voor de staafmixer.

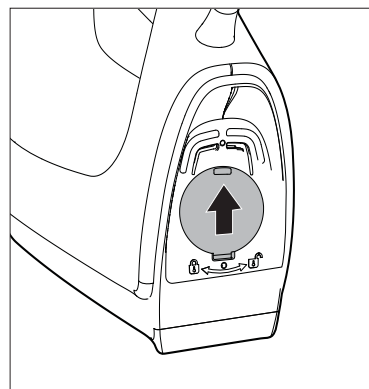



Tip

- (Voor HR1574) U kunt de accessoires op de kap van de bewaarbeker leggen voordat u ze schoonmaakt.

Hoeveelheden en verwerkingstijd

- Draadkloppers/bandkloppers (FlexiMix op/uit, snelheid 5)

Ingrediënten	Hoeveelheid	Bewerkingstijd
Beslag voor wafels of pannenkoeken	ongeveer 750 g	ongeveer 3 minuten
Dunne sauzen, crèmes of soepen	ongeveer 750 g	ongeveer 3 minuten
Mayonaise	Max. 3 eierdooiers	ongeveer 15 minuten
Aardappels pureren	Max. 750 g	Max. 3 minuten
Slagroom	Max. 500 g	Max. 3 minuten
Eiwitten kloppen	Max. 5 eiwitten	ongeveer 3 minuten
Cakedeeg	ongeveer 750 g	ongeveer 3 minuten

- Kneedhaken (FlexiMix aan/uit, snelheid 5)

Ingrediënten	Hoeveelheid	Bewerkingstijd
Gistdeeg	Max. 500 g bloem	Max. 5 minuten

- Staafmixer (FlexiMix uit, in de bewaarbeker)

Ingrediënten	Hoeveelheid	Bewerkingstijd
Groenten en fruit	100-200 g	30 seconden
Babyvoeding, soep of sauzen	100-300 ml	90 seconden
Beslag	100-300 ml	60 seconden
Drankjes of milkshakes	100-300 ml	60 seconden

Recept

Kruidkoek

Ingrediënten:

- 250 g bloem
- 150 g roggemeel
- 250 g honing (koud)
- 150 g suiker
- 11 g gist
- 4 g kaneel
- 50 ml melk
- 1 ei

- 1 Doe de ingrediënten in een kom.
- 2 Selecteer snelheid 5.
- 3 Mix het mengsel met de draadkloppers/bandkloppers gedurende 1 minuut.
- 4 Laat de kom met het deeg 20 minuten op een warme plek staan.
- 5 Houd  10 seconden ingedrukt om de ingrediënten te mengen.
- 6 Bak de kruidkoek ongeveer 1 uur in een bakblik op 180°C.



Tip

- Dit recept is extreem zwaar voor de mixer. Laat de mixer afkoelen tot kamertemperatuur.

Pizza

Ingrediënten:

- 500 g bloem
- 3 g droge gist
- 3 eetlepels olijfolie
- 1 eetlepel zeezout

- 1 Doe alle droge ingrediënten in de kom.
- 2 Selecteer snelheid **5** en mix de ingrediënten met de deeghaken gedurende ongeveer 5 minuten.
- 3 Giet er langzaam water en olie bij.
- 4 Kneed totdat het deeg een egale massa is geworden.
- 5 Laat het deeg op kamertemperatuur een half uur onder een schone doek rijzen.
- 6 Kneed het deeg goed en laat het deeg nog een half uur rijzen.
- 7 Verwarm de oven voor op 230-250°C.
- 8 Rol het deeg uit tot de gewenste afmetingen. Smeer het deeg in met tomatensaus en beleg het met ingrediënten zoals kaas, salami, ansjovis of gegrilde groenten.
- 9 Bak de pizza in 10-15 minuten goudbruin.







5 Reiniging



Let op

- Haal de stekker uit het stopcontact voordat u het apparaat schoonmaakt of accessoires verwijdt.

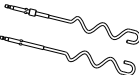
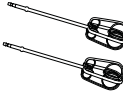
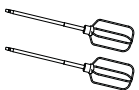
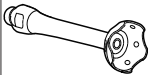
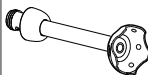
- 1 Maak de motorunit schoon met een vochtige doek.
- 2 Maak de draadkloppers, bandkloppers, kneedhaken en beker schoon in warm water met een beetje afwasmiddel of in de vaatwasmachine.

			
	✗	✗	✓
	✓	✓	✓
	✓	✓	✓
	✓	✓	✓
	✓	✓	✓
	✓	✓	✓
	✓	✓	✓
	✓	✓	✓

6 Opbergen

- 1 Wikkel het netsnoer rond de hiel van het apparaat.

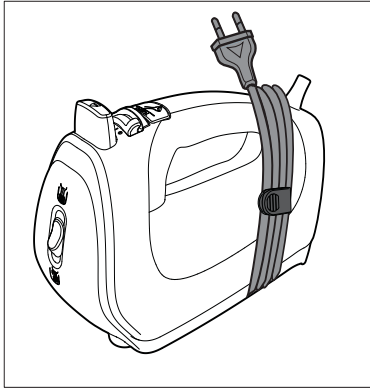

- 2 Plaats het apparaat, de kloppers, de kneedhaken en de staafmixer in de bewaarbeker.

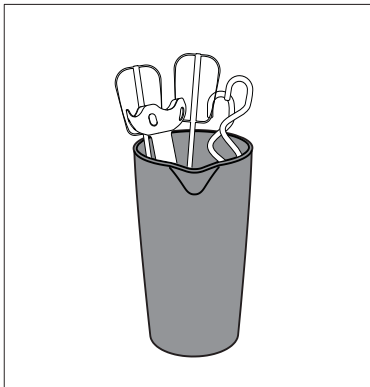

- 3 (Voor HR1574) Doe de deksel op de opslagbeker.

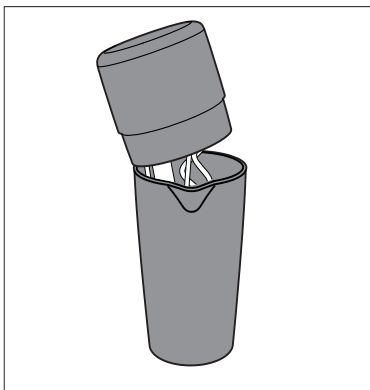

- 4 Bewaar het apparaat op een droge plaats uit de buurt van direct zonlicht of warmtebronnen.

7 Accessoires bestellen

Ga naar onze website www.philips.com/shop om accessoires voor dit apparaat te kopen. Als u problemen hebt met het vinden van accessoires voor uw apparaat, neem dan contact op met het Philips Consumer Care Centre in uw land. Contactgegevens vindt u op www.philips.com/support.

8 Garantie en service

Als u een probleem hebt of vraag hebt of service nodig hebt, gaat u naar www.philips.com/support of neemt u contact op met het Philips Consumer Care Center in uw land. Het telefoonnummer vindt u in het 'worldwide guarantee'-vouwblad. Als er geen Consumer Care Centre in uw land is, ga dan naar uw Philips-dealer.

